

С 2716

10-A-83

# СБОРНИКЪ

РУКОВОДЯЩИХЪ ПРИКАЗОВЪ И ПРИКАЗАНИЙ

ВІІ-й АРМІИ.

Съ 19 Ноября 1915 года

По 1 Января 1917 года.



ПОЛЕВАЯ ТИПОГРАФІЯ ШТАБА ВІІ АРМІИ  
1917.

# СБОРНИКЪ

## РУКОВОДЯЩИХЪ ПРИКАЗОВЪ И ПРИКАЗАНИЙ

КОМАНДУЮЩАГО VII-й АРМІЕЙ.

СЪ ОБЪЯВЛЕНІЕМЪ РАСПОРЯЖЕНІЙ:

Начальника Штаба ВЕРХОВНАГО Главнокомандующаго,  
Главнокомандующаго Арміями Юго-Западнаго фронта,  
Главнаго Начальника Снабженій Юго-Зап. фронта,  
Прик. по Воен. Вѣд. и пр.

Съ 19 Ноября 1915 года

По 1 Января 1917 года.

для руководства частямъ пѣхоты, артиллеріи и кавалеріи  
вновь сформированнымъ въ арміи.



Составиль, по распоряженію Начальника Штаба VII-й арміи  
Генераль-Маіора Головина,

Старшій Адъютантъ сего Штаба  
Полковникъ Шульць.

1917

# П Р И К А З Ы

## VII-й АРМИИ.

19 Ноября 1915 года.

№ 942.

Объявляю для руководства:

- I. „Указанія по нѣкоторымъ вопросамъ примѣненія артиллеріи въ бою“ и
- II. „Указанія по атакѣ укрѣпленныхъ позицій“.

Командующимъ арміей  
УТВЕРЖДЕНЫ.  
17 Ноября 1915 года.  
И. д. Начальника Штаба,  
Генераль-Маіоръ Головинъ.

Не подлежитъ оглашенію.

I.

### У К А З А Н І Я

**по нѣкоторымъ вопросамъ примѣненія артиллеріи въ бою.**

Годъ войны наглядно показалъ, какую громадную роль играетъ артиллерія при рациональномъ и умѣломъ примѣненіи ея въ бою.

**Основаніемъ успѣшнаго и полезнаго дѣйствія артиллеріи являются:**

1) Умѣнье сосредоточить огонь возможно большаго числа артиллерійскихъ единицъ на опредѣленномъ участкѣ расположенія противника и

2) Умѣнье установить полное взаимодѣйствіе между артиллеріей и пѣхотой.

Первое достигается соответственнымъ размѣщеніемъ артиллеріи и умѣлымъ управленіемъ ея дѣйствіями; второе—хорошо налаженной связью и взаимнымъ пониманіемъ пѣхотой и артиллеріей задачъ другъ друга.

**Дальность хорошаго пораженія въ бою** нашей легкой пушки шрапнелью около 4-хъ верстъ, гранатою 4—5; дистанція отличнаго огня мортиръ и тяжелой артиллеріи не должна превосходить безъ крайней необходимости  $5\frac{1}{2}$ —6 верстъ.

**Переходъ за эти предѣлы вызываетъ для достиженія тѣхъ же результатовъ огромную трату снарядовъ.**

Расположеніе артиллеріи позади своей пѣхоты болѣе 2-хъ верстъ не только не желательно, но вредно.

Вредно—потому, что этимъ мы уменьшаемъ поражаемую площадь передъ своимъ фронтомъ, позволяемъ артиллеріи противника безнаказанно дѣйствовать хорошимъ огнемъ по нашей пѣхотѣ и, главное, уменьшаемъ число батарей, которыя могли бы сосредоточивать огонь по важнымъ въ извѣстное время участкамъ расположенія противника.

Отодвигаясь въ глубину, мы очень проигрываемъ въ косомъ и фланговомъ огнѣ передъ своимъ фронтомъ, а между тѣмъ этотъ огонь является особенно дѣйствительнымъ.

Если быстрое сосредоточеніе массоваго огня артиллеріи играетъ важную роль при отраженіи атакъ противника, то *при наступленіи значеніе его еще больше.*

**Только этимъ путемъ мы имѣемъ возможность парализовать преимущества противника въ его превосходствѣ надъ нами общимъ числомъ артиллеріи и снарядовъ.**

Для указаннаго сосредоточенія и своевременнаго переноса огня артиллерія дивизіи должна располагаться такъ, чтобы большая часть батарей была въ состояніи принимать участіе въ разрѣшеніи важнѣйшихъ боевыхъ задачъ **на всемъ фронтѣ дивизіи**, а фланговые батареи могли бы оказывать помощь косымъ огнемъ и участкамъ сосѣднихъ дивизій.

Здѣсь, кромѣ соответствующаго размѣщенія батарей, исключительное значеніе принадлежитъ организаціи наблюденія за полемъ, на что и должно быть обращено особое вниманіе.

Связываясь съ своими начальниками (командирами дивизионовъ), батареи, кромѣ того, должны имѣть постоянную и надежную связь съ начальниками пѣхотныхъ частей, коимъ они получили указаніе содѣйствовать въ разрѣшеніи той или другой задачи.

*Наблюдатели артиллеристы въ передовыхъ пѣхотныхъ частяхъ обязательны.*

Такимъ путемъ командиры дивизионовъ будутъ имѣть возможность наблюдать все поле въ районѣ дѣйствій дивизиона и, по мѣрѣ надобности, переносить огонь батарей и сосредоточивать его на нужныхъ пунктахъ порученнаго ихъ наблюденію фронта.

Но сосредоточеніе огня только одного дивизиона недостаточно; дальнобойность современныхъ орудій даетъ возможность сосредоточивать по указанію начальника дивизіи огонь почти всѣхъ батарей дивизіи, т. е. обоихъ дивизионовъ.

Его органомъ для этой цѣли является командиръ артиллерійской бригады. Находясь при начальникѣ дивизіи, освѣдомленный въ его намѣреніяхъ и во всѣхъ подробностяхъ обстановки и имѣя свою собственную телефонную связь съ командирами дивизионовъ, онъ долженъ *и можетъ* подготовить все для привлеченія на важнѣйшій пунктъ, если не всѣхъ, то большинства подчиненныхъ ему батарей, и тѣмъ оказать могущественную поддержку своей пѣхотѣ.

**Помощь со стороны легкой артиллеріи своей пѣхотѣ** при наступленіи состоитъ въ томъ, что она энергичнымъ огнемъ по пѣхотѣ противника парализуетъ ружейный огонь послѣдней, а дѣйствуя по артиллеріи, ослабляетъ ея огонь по нашей пѣхотѣ; тяжелая и гаубичная, разрушая укрытія, дѣлаютъ помѣщающуюся въ нихъ пѣхоту противника доступною пораженію шрапнелью, способны разрушать искусственные препятствія и уничтожать матеріальную часть укрыто стоящихъ батарей.

Для успѣшнаго выполненія всѣхъ этихъ задачъ необходима самая тѣсная связь между пѣхотой и артиллеріей и совмѣстное изученіе и наблюденіе расположенія противника.

Искусство артиллериста не можетъ ограничиваться умѣніемъ хорошо стрѣлать— онъ долженъ умѣть хорошо слѣдить за противникомъ.

Тѣсная связь съ пѣхотой помѣщеніемъ еще дополнительныхъ наблюдателей этихъ батарей при командирахъ батальоновъ дастъ отличное знаніе подробностей въ расположеніи и передвиженіяхъ противника (его пѣхоты, артиллеріи, пулеметовъ).

Наибольшіе результаты достигаются, какъ уже сказано, когда артиллерія цѣлесообразно распределѣна и имѣетъ систему наблюдателей, организованную согласно намѣченной задачѣ.

Само собою понятно, что и размѣщеніе артиллеріи, и сѣть наблюдателей находится въ прямой логической зависимости отъ цѣли, къ которой артиллерія должна стремиться. **Поэтому со стороны пѣхотныхъ начальниковъ обязательны:**

- 1) ясная и опредѣленная постановка задачъ: что наблюдать и обстрѣливать и
- 2) сообщеніе намѣченнаго плана дѣйствій пѣхоты и поставленной ей ближайшей задачи (чего именно она должна въ первую очередь достигнуть).

По полученіи указанныхъ свѣдѣній артиллерія приступаетъ къ соответственной подготовкѣ своихъ дѣйствій.



Случай, что она можетъ выполнять новыя задачи съ старыхъ мѣстъ—безъ перемѣщенія хтя бы части батарей и не измѣняя (не дополняя) сѣти наблюдателей—исключеніе.

Пѣхотные начальники при отдачѣ своихъ распоряженій должны всегда принимать въ расчетъ это обстоятельство и то, что артиллеріи, кромѣ самыхъ рѣдкихъ случаевъ, нужно еще время для полученія пристрѣлочныхъ данныхъ.

Вести огонь на поражение, не подготовивъ всѣхъ данныхъ, значило бы напрасно тратить патроны.

**Въ зависимости отъ этого должно назначаться и время начала атаки.** Въ часть, указанный для атаки, большая часть артиллеріи, находящейся въ распоряженіи старшаго начальника, открываетъ самый энергичный огонь по участку противника, избранному для нанесенія удара; тяжелая и мортирная батареи разрушаютъ закрытія (особенно блиндажи для пулеметовъ \*), искусственныя препятствія и парализуютъ тяжелую артиллерію противника; остальная часть артиллеріи держитъ подъ огнемъ смежные участки, откуда возможно фланговое и косое поражение нашей наступающей пѣхоты, и артиллерію противника.

*Пѣхота въ это время энергично продвигается впередъ, стремясь возможно скорѣе дойти до послѣдней стрѣлковой позиціи.* Артиллерійскіе передовые наблюдатели сопровождаютъ пѣхоту; лишь при наличіи ихъ (съ телефонною связью) возможно, не боясь поражения своихъ, продолжать огонь до крайняго предѣла.

Когда артиллерійскіе передовые наблюдатели дадутъ знать о необходимости переноса огня впередъ, артиллерія направляетъ его, не уменьшая однако его интенсивности, по резервамъ противника, движеніе которыхъ къ этому времени часто уже опредѣлится, или изолируетъ пунктъ атаки, стрѣляя по доступамъ къ нему со стороны противника.

Впереди лежащая мѣстность должна заблаговременно изучаться артиллерійскими начальниками, чтобы съ продвиженіемъ впередъ пѣхоты немедленно же продвинуть и часть (хотя бы отдѣльные взводы) артиллеріи.

При позиціонномъ расположеніи, на случай наступленія и выноса батарей впередъ, могутъ быть часто даже оборудованы окопы для нихъ непосредственно за боевымъ фронтомъ пѣхоты.

Быстрое выдвигеніе артиллеріи лишитъ отступающаго противника возможности спокойно устраиваться на новыхъ позиціяхъ и окажетъ могущественную помощь пѣхотѣ въ продвиженіи ея впередъ до полного прорыва.

*Отдѣльная работа артиллеріи ранѣе наступленія пѣхоты,* можетъ имѣть мѣсто лишь со стороны тяжелыхъ орудій и мортиръ для разрушенія препятствій и прочныхъ закрытій.

*Обиліе и исправное состояніе телефонныхъ средствъ должно быть предметомъ особой заботы старшихъ начальниковъ.*

---

Въ частности въ отношеніи примѣненія тяжелой артиллеріи устанавливаются слѣдующія требованія:

1. Тяжелая и мортирная артиллерія—чрезвычайно могущественная **антивная** сила, способная проложить пѣхотѣ дорогу среди самыхъ прочныхъ укрѣпленій противника.

Поэтому она ни коимъ образомъ не можетъ служить лишь для усиленія легкой артиллеріи дивизій, а должна примѣняться **какъ самостоятельное средство для рѣшенія важнѣйшихъ боевыхъ задачъ и дѣйствовать массой.**

---

*\*) Примѣчаніе.* Для уничтоженія пулеметовъ отдѣльныя легкія орудія выдвигаются возможно болѣе впередъ. Хорошая развѣдка подступовъ и маскировка дѣлаютъ такое выдвигеніе вполне возможнымъ, а наблюдательный пунктъ всегда можно блиндировать.

2. Расположеніе и боевыя задачи тяжелой артиллеріи должны нераздѣльно вытекать изъ поставленной корпусу задачи и быть въ тѣсной связи съ намѣченной работой пѣхоты.

Нормально, тяжелый и мортирный дивизионы работаютъ въ районѣ своего корпуса, но могутъ быть случаи временнаго усиленія артиллерійскихъ средствъ корпуса придачею ему тяжелыхъ дивизионовъ еще и другихъ корпусовъ.

Управленіе дѣйствіями тяжелой артиллеріи сосредоточивается въ рукахъ одного изъ старшихъ артиллерійскихъ начальниковъ по назначенію командира корпуса (чаще это—инспекторъ артиллеріи корпуса).

Онъ подчиняется непосредственно командиру корпуса, и послѣдній опредѣленно указываетъ ему:

а) общую цѣль операціи корпуса, б) намѣченный фронтъ атаки (прорыва), в) частную задачу тяжелой артиллеріи—что именно должно быть выполнено ею и г) свои предположенія о дальнѣйшихъ дѣйствіяхъ корпуса послѣ овладѣнія намѣченными пунктами и въ частности связанную съ ними задачу тяжелой артиллеріи.

На основаніи полученныхъ выше указаній старшій артиллерійскій начальникъ дѣлаетъ соображенія о распредѣленіи находящихся въ его распоряженіи средствъ для рѣшенія активныхъ (работа по атакуемому участку) и пассивныхъ (наблюденіе за батареями противника, разрушеніе фланкирующихъ построекъ и т. п.) задачъ, указываетъ районы расположенія, задачи непосредственно подчиненнымъ ему частнымъ начальникамъ и организуетъ связь.

Въ помощь ему на все время данной боевой операціи дается офицеръ генеральнаго штаба или артиллеристъ-академикъ.

Назначеніе этого лица—содѣйствіе по ориентировкѣ въ дѣйствіяхъ пѣхоты и по управленію огнемъ.

За техническою стороною дѣйствій артиллеріи и за питаніемъ батарей онъ слѣдитъ черезъ имѣющагося у него артиллерійскаго офицера (адъютанта).

У руководителя тяжелою артиллеріей должна быть своя **собственная** телефонная связь съ штабомъ корпуса, начальниками дивизій, командирами дивизионовъ (тяжелыхъ и мортирнаго) и батарей, получающихъ особыя задачи. При недостаткѣ телефонныхъ средствъ въ артиллеріи, таковыя дополняются распоряженіемъ штаба корпуса.

Обычно онъ управляетъ дѣйствіями артиллеріи съ своего наблюдательнаго пункта (можетъ быть съ наблюдательнаго пункта одного изъ командировъ дивизионовъ). Если же командиръ корпуса самъ управляетъ съ наблюдательнаго пункта—онъ находится при командирѣ корпуса.

Работа **тяжелой артиллеріи** должна быть неразрывно связана съ дѣйствіями пѣхоты.

*Какъ правило—ея огонь сопутствуетъ пѣхотѣ;* отдѣльныя ея дѣйствія могутъ имѣть мѣсто лишь передъ началомъ наступленія—для разрушенія препятствій и прочныхъ закрытій, или для рѣшенія пассивныхъ задачъ, какъ-то: разрушеніе тѣхъ или другихъ мѣстныхъ предметовъ (наблюдательные пункты, станціи жел. дор., мосты и пр.) и уничтоженіе батарей противника.

Для достиженія поставленной ей **активной** задачи тяжелая артиллерія ведетъ самый интенсивный огонь **всѣми** своими активными батареями, сосредоточивая его послѣдовательно на тѣхъ пунктахъ, гдѣ по ходу дѣйствій пѣхоты помощь тяжелой артиллеріи является наиболее необходимой.

**Разброска огня не должна имѣть мѣста.**

Организація непрерывнаго питанія тяжелой артиллеріи должна быть предметомъ особаго вниманія руководителя ея дѣйствіями.

## II.

### Указанія по атакѣ укрѣпленныхъ позицій.

Въ предупрежденіе имѣвшихъ мѣсто случаевъ напрасныхъ жертвъ и напраснаго расхода огнестрѣльныхъ припасовъ далѣе дается рядъ указаній, которыхъ слѣдуетъ держаться при атакахъ укрѣпленныхъ позицій.

#### 1. Краткая характеристика укрѣпленій противника.

Австро-германцами примѣняется обычно такой методъ укрѣпленія позиціи: 1) Первая линія—узкіе и глубокіе стрѣлковые окопы, тянущіеся сплошною линіею примѣнительно къ характеру мѣстности и въ нѣкоторыхъ пунктахъ прерываемые „узлами“, т. е. опорными пунктами, приспособленными для фланкированія линіи окоповъ и препятствій пулеметнымъ огнемъ.

Непосредственно за 1-й линіей окоповъ (въ нѣсколькихъ шагахъ) устраивается вдоль окоповъ ходъ сообщенія. Въ этомъ ходѣ сообщенія устроены пещеры для укрытія отъ артиллерійскаго огня.

По линіи окоповъ и въ „узлахъ“ устраиваются въ большомъ числѣ наблюдательные посты, хорошо маскированные и прочно укрѣпленные.

Въ 70—100 шагахъ за 1-й линіей находятся окопы—убѣжища, въ которыхъ помѣщаются блиндажи для поддержекъ; эти окопы-убѣжища соединяются съ 1-й линіей окоповъ многими ходами сообщенія и приспособляются для обороны.

За 1-й линіей устраивается 2-я линія обороны, находящаяся отъ первой въ такомъ удаленіи, чтобы, въ случаѣ потери 1-й линіи, своя артиллерія могла дѣйствовать по послѣдней съ успѣхомъ.

Обѣ линіи богато снабжаются искусственными препятствіями.

Соединяющіе ихъ ходы сообщенія приспособляются для продольнаго обстрѣла и загражденія въ случаѣ захвата части ихъ.

Артиллерія обыкновенно имѣетъ много запасныхъ позицій и часто мѣняетъ мѣста. При снятіи орудій на позиціи остаются болванки и приспособленія для вспышекъ.

При ураганномъ обстрѣливаніи того или другого участка позиціи расположенныя въ окопахъ войска переходятъ въ блиндажи (пещеры), или даже въ окопы-убѣжища. Наблюдательные посты во всякомъ случаѣ остаются на своихъ мѣстахъ.

## 2. АТАКА.

Укрѣпленная линія занимается небольшимъ числомъ защитниковъ; оборона ея основывается, главнымъ образомъ, на фланговомъ (и косомъ) артиллерійскомъ и пулеметномъ огнѣ.

Въ виду этого для успѣха при атакѣ такихъ позицій нужны:

- а) внезапность и быстрота дѣйствій и
- б) могущественныя средства разрушенія.

Общая задача (прорывъ на фронтѣ даннаго протяженія) должна быть расчленена на рядъ послѣдовательныхъ частныхъ задачъ, и для рѣшенія каждой изъ послѣднихъ должно быть сосредоточено максимумъ имѣющихся силъ и средствъ.

Цѣль каждой частной атаки должна быть очень ограниченной и заключаться лишь въ овладѣніи тѣмъ или другимъ мѣстнымъ предметомъ, или тою или другою группою окоповъ, такъ выбранными, чтобы нахожденіе ихъ въ нашихъ рукахъ облегчало овладѣніе послѣдующими.

Захваченное немедленно же закрѣпляется всеми доступными способами, дабы противникъ не могъ контръ-атакою отобрать ихъ обратно.

На большихъ фронтахъ, обыкновенно, ведется нѣсколько атакъ; которой изъ

нихъ принадлежитъ рѣшающее значеніе—зависитъ отъ намѣреній старшаго начальника и отъ складывающейся обстановки.

### Подготовка къ атакѣ.

Для атаки желательно назначать свѣжія войска изъ резерва, для которыхъ устраиваются закрытія, возможно ближе къ своимъ окопамъ 1-й линіи, или даже впереди нихъ (въ послѣднемъ случаѣ окопы эти должны быть по мѣсту расположенія и профили подведены подъ огонь своихъ окоповъ), но войска, предназначенныя для штурма, не должны входить въ окопы остающихся на мѣстѣ, чтобы перемѣшиваніемъ не ослабить управленія.

Необходимъ сборъ самыхъ обстоятельныхъ свѣдѣній о мѣстахъ расположенія окоповъ противника, фланкирующихъ построекъ и, особенно, мѣстъ расположенія пулеметовъ.

Всего, конечно, знать заранѣе не удастся; въ виду этого необходима организація особенно тщательнаго наблюденія со стороны артиллеріи во время боя, чтобъ немедленно же направить огонь въ нужное мѣсто.

На основаніи собранныхъ свѣдѣній производится, какъ размѣщеніе артиллеріи (нужно всегда искать возможности поражать окопы противника фланговымъ или, по крайней мѣрѣ, косымъ огнемъ), такъ и распредѣленіе задачъ между батареями; точно опредѣляются мѣстные предметы (окопы), которые должны быть захвачены и закрѣплены; подготавливаются и сосредоточиваются матеріалы, нужные для штурма и закрѣпленія, и, наконецъ, разрабатываются мѣры для немедленнаго установленія послѣ штурма телефонной связи.

*На надежность телефонной связи во время атаки должно быть обращено исключительное вниманіе.*

### Исполненіе атаки.

Когда всѣ подготовительныя мѣропріятія закончены и назначенныя для атаки части заняли исходное положеніе, артиллерія открываетъ огонь—сперва тяжелая и мортирная по прочнымъ закрытіямъ, препятствіямъ 1 и 2 линій и точно извѣстнымъ батареямъ и пулеметамъ.

По мѣрѣ достигнутыхъ результатовъ открываетъ самый интенсивный огонь и легкая артиллерія по 1-й и 2-й линіямъ окоповъ противника\*).

Подъ покровительствомъ этого огня пѣхота бросается въ атаку; въ установленное время артиллерія переноситъ огонь на 2-ю линію, продолжаетъ поражать ходы сообщенія и зорко слѣдитъ за полемъ, готовая немедленно парализовать всякую попытку противника противъ фланговъ пѣхоты.

*Атака пѣхоты должна быть стремительна, чтобы не дать противнику занять въ порядкѣ мѣста вдоль линіи огня.*

На участкахъ, которые берутся подъ фланговый огонь, артиллерія можетъ вовсе не допустить противника до стрѣльбы, поражая его гранатами до самаго подхода своей пѣхоты.

При штурмѣ окоповъ противника все должно быть окончено въ одинъ бросокъ; поэтому для удара полезно сразу же назначать сколь можно большія силы; поддержки будутъ нужны лишь для закрѣпленія захваченнаго и отраженія контръ-атакъ.

Если назначенная для атаки пѣхота была сосредоточена за своими окопами, то она проходитъ свои препятствія малыми колонками, бѣгомъ; по числу этихъ колоннокъ заранѣе подготавливаются проходы.

\*) Косой пулеметный огонь по гребню окоповъ можетъ принести большую помощь.

Въ окопахъ также должны быть приготовленны удобные переходы (или выходы), чтобы перелѣзаніе черезъ нихъ не задерживало и не разстраивало движенія.

Имѣя въ виду необходимость возможно полной внезапности атаки, всѣ эти работы должны быть произведены въ ближайшее передъ атакой время (ночь), а разрушеніе искусственныхъ препятствій противника незадолго до самой атаки или одновременно съ нею.

### Приемы разрушенія искусственныхъ препятствій.

Устройство проходовъ въ широкой проволочной сѣти достигается лучше всего сосредоточеннымъ огнемъ, фугасными бомбами тяжелой полевой и гаубичной артиллеріи и гранатами легкой пушки.

Надо стремиться къ продольному и косому поражению; этотъ огонь даетъ наилучшіе результаты.

Фугасные снаряды (съ близкой дистанціи—не свыше 1500—2000 шаговъ при наблюдатель въ 300-хъ шагахъ; одна легкая батарея на фронтѣ до 300 шаговъ) дѣлаютъ основательныя разрушенія, но почти всегда необходима дополнительная расчистка. Для послѣдней цѣли въ головѣ штурмующихъ ротъ нужно направлять людей, снабженныхъ ножницами и большими топорами.

При благоприятныхъ условіяхъ можно проходы въ искусственныхъ препятствіяхъ продѣлывать ночью въ ручную. Для этого назначаются особыя команды (человѣкъ по 6—8 на проходъ; на роту 3—4 прохода), которыя тихо подбираются къ проволочной сѣти и рѣжутъ проходы ножницами, или взрываютъ удлинненными зарядами.

Чтобы не позволить противнику забросать проволокой продѣланные проходы, ихъ нужно держать подъ огнемъ.

Въ засѣкахъ фугасные снаряды и удлинненные заряды дѣйствуютъ еще съ большимъ успѣхомъ.

При особенно прочныхъ препятствіяхъ, особой бдительности противника и при сильномъ съ его стороны противодействіи артиллерійскимъ огнемъ (для закрытія отъ ружейнаго огня могутъ служить щиты) иногда придется вести подъ искусственныя препятствія перекидную салу, а препятствія уничтожать взрывами.

При недостаточныхъ артиллерійскихъ средствахъ, или могущественной артиллеріи, и при особой активности со стороны противника подходъ къ исходной штурмовой позиціи можетъ потребоваться исполнять медленно, отъ рубежа къ рубежу, съ закрѣпленіемъ на каждомъ изъ нихъ.

Тоже можетъ случиться и послѣ прорыва уже первой линіи противника—при атакѣ его опорныхъ пунктовъ въ тылу. Эти опорные пункты (группы окоповъ, домовъ, деревни и т. п.), обыкновенно, укрѣпляются и окружаются искусственными препятствіями со всѣхъ сторонъ и обороняются съ исключительнымъ упорствомъ.

Передъ такими опорными пунктами атакующему прежде всего нужно прочно закрѣпиться самому, затѣмъ уже подготовиться къ атакѣ на основаніи данныхъ, добытыхъ ближнею развѣдкой. Здѣсь часто могутъ потребоваться приемы инженерной атаки (сапа) и широкое примѣненіе ручныхъ гранатъ и бомбометовъ.

Таковы приемы атаки при позиціонномъ расположеніи сторонъ въ относительной близости ихъ.

Если же окопы противника находятся отъ насъ въ сравнительно большомъ удаленіи или мы имѣемъ въ виду атаковать укрѣпленную позицію съ похода, атака эта распадается на двѣ части: приближеніе и собственно атаку. Атака будетъ вестись, какъ изложено выше, а приближеніе, какъ рекомендовано въ „Указаніяхъ по нѣкоторымъ вопросамъ примѣненія артиллеріи въ бою“.

Въ случаѣ сильнаго разстройства противника, или при рѣшительномъ нашемъ успѣхѣ на смежныхъ участкахъ, при начавшейся у противника паникѣ, конечно, нѣтъ

нужды раздѣлять по времени эти части атаки, и необходимо рѣшительнымъ наступленіемъ смѣло использовать создавшіяся условія.

Хорошо налаженныя наблюденіе и связь артиллеріи и пѣхоты помогутъ во время усмотрѣть и использовать благоприятную обстановку.

22-го Ноября 1915 года.

## № 952.

При семь объявляется, для руководства, въ копіи приказъ НАЧАЛЬНИКА ШТАБА ВЕРХОВНАГО ГЛАВНОКОМАНДУЮЩАГО сего года за № 239:

„Присвоить младшимъ штабъ-офицерамъ кавалерійскихъ полковъ оклады столовыхъ денегъ въ размѣрѣ 660 рублей въ годъ, за узаконенными вычетами“.

23-го Ноября 1915 года.

## № 960.

Объявляю для руководства и исполненія „Указанія о мѣрахъ борьбы съ воздушной развѣдкой противника“.

Командующимъ арміей  
УТВЕРЖДЕНЪ.

И. д. Начальника Штаба,  
Генераль-Маіоръ Головинъ.  
22 Ноября 1915 года.

Не подлежитъ оглашенію.

### Указанія о мѣрахъ борьбы съ воздушной развѣдкой противника.

Воздушная развѣдка способна дать противнику очень полныя и цѣнныя данныя, вслѣдствіе чего необходимо принимать противъ нея спеціальныя мѣры.

Успѣшность наблюденія съ воздухоплавательныхъ приборовъ обусловливается или **движеніемъ** наблюдаемыхъ предметовъ, или **контрастами** между этими предметами и фономъ, на которомъ они расположены. Такимъ образомъ отлично видны: рѣзкіе цвѣта (бѣлый, красный и черный), малозамѣтны—сѣрый зеленоватые, желтоватые; хорошо наблюдаются предметы въ движеніи. Лучше видно на ярко освѣщенныхъ площадяхъ, чѣмъ въ тѣни.

Въ виду этого желательно:

#### I. Секретныя передвиженія исполнять въ темнотѣ.

#### II. Если движеніе совершается днемъ:

1. Избѣгать рѣзко замѣтныхъ незаполненныхъ дистанцій между частями колонны.
2. Орудія—маскировать (палатками, вѣтками); если дорога допускаетъ—вести во взводныхъ колоннахъ на самыхъ малыхъ дистанціяхъ.

3. При приближеніи аэроплана, если колонна не может успѣть сойти въ тѣневую часть складокъ мѣстности, остановиться. Винтовки держать неподвижно, чтобы не было мигающаго блеска.

4. На шоссе (и рѣзко видимыхъ дорогахъ) желательнo останавливаться, и даже лечь, **на обочинахъ и по наванъ**; во всякомъ случаѣ сойти съ дороги.

### **III. При расположеніи на мѣстѣ, остановкахъ, привалахъ, въ резервѣ.**

1. Колонну сводить съ дороги и располагать лучше всего въ лѣсу, деревнѣ, въ тѣневой сторонѣ складокъ. Ружейные козлы ставить въ тѣни или покрывать.

2. Орудія и повозки маскировать и—еще лучше—ставить вдоль строеній и заборовъ на тѣневой сторонѣ.

3. При приближеніи аэроплана не позволять нижнимъ чинамъ бродить на дорогѣ, въ лѣсу и на улицахъ и дворахъ въ селеніяхъ. **Танія движенія—для аэроплана первый признакъ наличія войскъ.**

4. Костры разводить лишь въ укрытыхъ мѣстахъ, малые и по возможности изъ сухого матеріала. Сырыя дрова, солома и вѣтки даютъ сильно замѣтный дымъ.

5. При вынужденномъ расположеніи на открытыхъ мѣстахъ избѣгать правильныхъ геометрическихъ формъ, правильныхъ интерваловъ и дистанцій.

6. При пролетѣ аэроплана—полная неподвижность.

### **IV. Мѣры охраненія.**

Для заблаговременнаго обнаруженія аэроплана и своевременнаго принятія мѣръ маскировки нужно имѣть въ виду, что съ аэроплана при высотѣ полета около 1 версты хорошо видно до  $2\frac{1}{2}$  верствъ въ каждую сторону. Поэтому:

#### **1. При расположеніи на мѣстѣ:**

Въ населенныхъ пунктахъ выставлять на разныхъ выходахъ, а если есть колокольни или высокія постройки, на нихъ—особые наблюдательные посты, которые должны при приближеніи аэроплана давать установленный сигналъ (удобнѣ всего—звуковой—на трубѣ). Для принятія сигнала и передачи его въ роты (квартилы деревни)—дежурные сигналисты или особые посты.

По сигналу—всѣ люди скрываются въ домахъ, подъ навѣсами, прижимаются къ домамъ (заборамъ) и стоятъ неподвижно.

2. **На походѣ:** въ головѣ и хвостѣ отдѣльныхъ частей назначать дежурный дозоръ изъ внимательныхъ людей. Дозору слѣдовать въ нѣкоторомъ удаленіи, чтобы лучше слышать.

3. **Во время боя и на позиціяхъ**—примѣрно на каждыя 3 версты фронта—устанавливать не менѣе одного орудія для стрѣльбы по аэропланамъ. Эти орудія оттягивать въ тылъ съ такимъ расчетомъ, чтобы они могли вести огонь не только по приближающемуся и удаляющемуся аэроплану, но и по идущему вдоль фронта.

Ружейный огонь можетъ открываться лишь въ особо благоприятныхъ случаяхъ и не иначе, какъ по приказанію ротнаго командира.

25 Ноября 1915 года.

**№ 969.**

По представленію Главнаго Начальника Одесскаго военнаго Округа объявляю для свѣдѣнія и руководства.

Военный Совѣтъ по журналу 22 октября 1915 года положилъ:

Дополнить ст. 883 кн. XIX, изд. 1910 года С. В. П. 1869 года примѣчаніемъ 2-мъ, согласно прилагаемому проекту.

Настоящее положеніе и упомянутый въ немъ проектъ **ВЫСОЧАЙШЕ** утверждены 25 октября 1915 года.

ОСНОВАНИЕ: Сношеніе Главнаго Интендантскаго Управленія отъ 2 Ноября 1915 года за № 86494.

## ПРОЕКТЪ

дополненія статьи 883 кн. XIX изд. 1910 г. С. В. П. 1869 года.

Существующее изложеніе	Проектируемое измѣненіе
Ст. 883. Примѣчаніе.	Безъ измѣненія. Примѣчаніе 1. Безъ измѣненія. Примѣчаніе 2. Семейства военно-служащихъ, ушедшихъ въ походъ, столовыми деньгами удовлетворяются за мѣсяць впередъ.

Неподлежитъ оглашенію.

3 Декабря 1915 г.

## № 984.

При выполненіи военной цензуры предписываю строго руководствоваться „Временнымъ положеніемъ о военной цензурѣ“ и объявляемыми при семъ въ развитіе означеннаго положенія „Правилами по организаци и выполненію военной цензуры въ предѣлахъ арміи“ (ст. II Временнаго положенія о военной цензурѣ).

Вмѣстѣ съ симъ подтверждается, что въ предѣлахъ арміи военная цензура дѣйствуетъ въ полномъ объемѣ (ст. 6 Временнаго положенія о военной цензурѣ).

Издается на основаніи ст. II Временнаго положенія о военной цензурѣ.

Секретно.

## П Р А В И Л А

### По организаци и исполненію военной цензуры въ предѣлахъ VII арміи.

Назначеніе и организаци военной цензуры.

1. Военная цензура имѣетъ цѣлю: а) пресѣкать оглашеніе въ какой бы то ни было формѣ военной тайны; б) не допускать проникновенія путемъ почтово-телеграфныхъ сношеній въ армію и изъ арміи въ тылъ свѣдѣній, которыя могли бы неблагопріятно повліять на ходъ дѣлъ какъ на театрѣ войны, такъ и внутри государства; в) не допускать оглашенія и распространенія путемъ печати или произносимыхъ въ публичныхъ собраніяхъ рѣчей, докладовъ и свѣдѣній, могущихъ повредить военнымъ интересамъ государства и г) способствовать нашимъ органамъ контръ-развѣдки въ обнаруженіи преступныхъ, въ смыслѣ шпіонства или пропаганды, лицъ въ составѣ арміи и населенія.

2. Въ предѣлахъ арміи вводится военная цензура въ полномъ объемѣ (ст. 6 Временнаго положенія о военной цензурѣ).

3. Цензурный районъ арміи опредѣляется границами установленными для арміи и отдѣляющими армію отъ другихъ армій и отъ тыловаго района.

4. Главное руководство и общій контроль за дѣятельностью всѣхъ установленной военной цензуры въ предѣлахъ арміи возлагается на штабъ арміи (ст.ст. 14, 26 и 29 того же положенія).



Напосредственная организация военной цензуры въ корпусныхъ районахъ, а также ближайшее руководство и наблюдение за дѣятельностью военныхъ цензоровъ возлагается на штабъ арміи, а въ тыловыхъ районахъ на мѣстныхъ военно-цензурныхъ комиссіи.

5. При всѣхъ полевыхъ почтовыхъ и телеграфныхъ конторахъ, состоящихъ въ арміи, распоряженіемъ штаба арміи должно быть назначено необходимое число военныхъ цензоровъ, обезпечивающее просмотръ возможно большаго числа корреспонденціи.

### Исполненіе цензуры.

Всѣмъ военно-цензурнымъ установленіямъ и военнымъ цензорамъ при выполненіи цензуры строго и точно руководствоваться: „Временнымъ положеніемъ о военной цензурѣ“, „Перечень свѣдѣній и изображеній, касающихся внѣшней безопасности Россіи, оглашеніе и распространеніе коихъ въ печати или въ рѣчахъ, или докладахъ воспрещается“, настоящими правилами по организаціи и исполненію военной цензуры въ предѣлахъ арміи, а также распоряженіями штаба арміи и мѣстной военно-цензурной комиссіи.

Всѣ эти положенія и указанія должны быть, во избѣжаніе неправильности дѣйствій, усвоены военными цензорами самымъ тщательнымъ образомъ и это должно быть однимъ изъ непремѣнныхъ условій допущенія цензора къ исполненію своихъ обязанностей.

Кромѣ сего, при исполненіи военной цензуры руководствоваться слѣдующимъ:

1. Дѣйствію военной цензуры не подлежатъ (ст. 4 Положенія):

а) Всѣ правительственныя изданія.

б) Всѣ изданія академій, университетовъ и другихъ высшихъ правительственныхъ учебныхъ заведеній.

в) Всѣ изданія на древнихъ классическихъ языкахъ и переводы съ сихъ языковъ.

г) Всѣ изданія, подлежащія, согласно дѣйствующимъ узаконеніямъ о печати, предварительной цензурѣ, за исключеніемъ изданій, предусмотренныхъ статьей 49 Временнаго положенія о военной цензурѣ.

д) Почтовые отправленія и телеграммы какъ посылаемыя, такъ и получаемыя: а) Особами ИМПЕРАТОРСКОЙ фамиліи, б) Главнокомандующими или Командующими отдѣльными арміями, а также Начальникомъ Штаба Верховнаго Главнокомандующаго, в) всѣми правительственными учрежденіями и должностными лицами, за присвоенной симъ учрежденіямъ и лицамъ печатью и г) дипломатическими и консульскими представителями иностранныхъ государствъ.

е) Публичные рѣчи и доклады, произносимые во исполненіе долга службы, или обязанностей званія (ст. 4).

2. Цензорамъ въ почтово-телеграфныхъ конторахъ просматривать возможно большую часть внутренней корреспонденціи. Телеграммы, международныя отправленія, а также письма до востребованія и по условному адресу просматривать всѣ.

Просмотренныя письма обязательно заклеивать

Всѣ письма, сдаваемыя въ полевыя конторы должны имѣть печать части, письма безъ печати будутъ уничтожаться.

3. Телеграммы, составленныя на условномъ или шифрованномъ языкѣ не допускаются, за исключеніемъ посылаемыхъ правительственными учрежденіями, а также иностранными дипломатическими и консульскими представителями, на бланкахъ съ присвоенными имъ печатями.

Каждая частная телеграмма, подаваемая въ полевыя телеграфныя конторы, разрѣшается къ посылкѣ собственноручной подписью начальника отдѣльной части, при

чемъ подпись должна быть сдѣлана разборчиво; замѣна подписи приложеніемъ казенной печати не допускается.

4. При просмотрѣ корреспонденціи обращать особое вниманіе на то, чтобы въ ней не указывались мѣста расположенія армій и ихъ частей, ихъ передвиженія, дѣйствій и проч.

5. Обратитъ вниманіе на цензуру писемъ нашихъ военно-плѣнныхъ, въ которыхъ, кромѣ увѣдомленій о мѣстонахожденіи и здоровьѣ ихъ авторовъ, описывается жизнь въ плѣну въ весьма хорошемъ освѣщеніи. Такія письма слѣдуетъ конфисковать, не доставляя по назначенію; фамиліи же авторовъ сихъ писемъ съ имѣющимися данными (имя, отчество, фамилія, часть войскъ, къ которой принадлежалъ и т. д.) необходимо сообщать въ штабъ арміи и въ особое отдѣленіе Главнаго штаба по сбору свѣдѣній о потеряхъ въ дѣйствующихъ арміяхъ для оповѣщенія родственниковъ.

6. Обратитъ особое вниманіе на цензуру писемъ изъ военныхъ и частныхъ госпиталей отъ раненыхъ, въ которыхъ часто встрѣчаются свѣдѣнія, оглашеніе которыхъ закономъ воспрещено.

7. Не пропускать писемъ отъ нижнихъ чиновъ на родину, въ которыхъ говорится, что не слѣдуетъ производить платежа повинностей и арендныхъ денегъ за землю и не дѣлать вообще никакихъ взносовъ казеннымъ учреждениямъ.

8. Обращать особое вниманіе на корреспонденцію, адресованную въ редакціи газетъ. Сообщеній отъ военныхъ корреспондентовъ изъ дѣйствующей арміи и участниковъ войны въ газеты не допускать безъ разрѣшенія начальствующихъ лицъ, согласно существующихъ законоположеній.

9. Совершенно не пропускать военной цензурой корреспонденцію на еврейскомъ языкѣ, а внутреннюю корреспонденцію и на нѣмецкомъ языкѣ; всю эту корреспонденцію надлежитъ уничтожать.

10. Съ письменными сообщеніями, страховыми и съ объявленной цѣнностью, поступать согласно указаній 9 пункта.

11. Обратитъ вниманіе на бланки денежныхъ переводовъ, а также на письма и конверты, къ которымъ приклеены марки большихъ размѣровъ или нѣсколько марокъ, такъ какъ бывали случаи секретной переписки подъ этими почтовыми знаками.

Отрѣзные купоны денежныхъ переводовъ съ письменнымъ сообщеніемъ на еврейскомъ, венгерскомъ и нѣмецкомъ языкахъ, если невозможно процenzуровать на мѣстѣ, уничтожать въ присутствіи цензора.

12. Всѣ виды денежной корреспонденціи съ письменными сообщеніями на названныхъ выше языкахъ выдаются только въ помѣщеніи почтово-телеграфныхъ конторъ.

13. Посылки, прибывающія въ дѣйствующую армію и изъ таковой, не вскрываются, т. к. согласно распоряженію Главнаго Управленія почтъ и телеграфовъ, посылки должны подаваться открытыми и осматриваться чинами почтового вѣдомства.

14. Письма иностранныхъ военно-плѣнныхъ допускаются только открытыми на одномъ изъ слѣдующихъ языковъ: русскомъ, французскомъ, славянскихъ и нѣмецкомъ.

Письма эти направлять обязательно на просмотръ мѣстному военному цензору или въ штабъ арміи и въ мѣстныя военно-цензурныя комиссіи. Просмотрѣнная и пропущенная цензурой корреспонденція отправляется постъ-пакетомъ въ Справочное Бюро при Россійскомъ обществѣ Краснаго Креста (Петроградъ, Инженерная 4).

15. Если военный цензоръ не можетъ процenzуровать по незнанію языка иностранной и инородческой корреспонденціи, то въ случаяхъ не возбуждающихъ подозрѣній—сжигать, въ случаяхъ же возбуждающихъ сомнѣніе отправлять ее въ штабъ арміи.

16. Въ каждомъ почтовомъ учрежденіи у военныхъ цензоровъ должны имѣться списки лицъ, корреспонденція коихъ должна обязательно подвергаться цензурѣ и задержанію; за отправителями и получателями такой корреспонденціи долженъ быть учреждаемъ надзоръ. Списки эти сообщаются военнымъ цензорамъ, секретнымъ порядкомъ штабомъ арміи и мѣстной военно-цензурной комиссіей.

17. Со всіма письмами и телеграммами, нарушающими существующія указанія и распоряженія по военной цензурѣ, поступать согласно ст. 52 Временнаго положенія о военной цензурѣ. Независимо отъ сего, объ авторахъ этихъ писемъ сообщать, съ приложеніемъ соответствующихъ выписокъ изъ писемъ, штабу арміи или мѣстной военно-цензурной комиссіи для привлеченія виновныхъ къ отвѣтственности, (приказъ Верховнаго Главнокомандующаго 31 октября 1914 года № 133 и приказаніе отъ 20 апрѣля сего года № 28).

18. При цензурѣ произведеній печати строго руководствоваться „Перечнемъ свѣдѣній и изображеній, касающихся внѣшней безопасности Россіи, оглашеніе и распространеніе коихъ въ печати воспрещается“, новое изданіе котораго утверждено Совѣтомъ Министровъ 24 іюля сего года. Предѣломъ этого перечня собственно должна исчерпываться область военной цензуры. въ отношеніи печати, на что обратить особое вниманіе.

19. Съ большой осторожностью должны пользоваться военные цензоры ст. 31 „Временнаго положенія о военной цензурѣ“, предоставляющей имъ право не допускать въ печати свѣдѣній, вредныхъ для военныхъ интересовъ, дабы право это отнюдь не переходило въ произволь.

20. Выходъ и распространеніе газетъ на еврейскомъ языкѣ не разрѣшается.

21. Военнымъ цензорамъ строго наблюдать за исполненіемъ редакціями повременныхъ изданій ст. 40 Временнаго положенія о военной цензурѣ, неуклонно исполняя въ то же время ст. 41 того же положенія.

*Примѣчаніе:* Вечерними повременными изданіями считать выходящія въ свѣтъ послѣ 3-хъ часовъ дня.

22. Агентскія телеграммы, въ томъ числѣ и телеграммы Петроградскаго телеграфнаго агетства, издаваемые отдѣльными лицами или обществами въ видѣ періодическихкихъ изданій и листковъ, обязательно подлежатъ военной цензурѣ.

23. Вырѣзки изъ другихъ газетъ, гдѣ бы таковыя ни выходили, при вторичномъ изданіи снова подлежатъ военной цензурѣ.

24. Всѣ оригинальныя извѣстія и статьи, появляющіяся въ мѣстныхъ повременныхъ изданіяхъ по вопросамъ о положеніи, условіяхъ проживанія и дѣятельности нѣмцевъ русскихъ и иностранныхъ подданныхъ, а также военно-плѣнныхъ надлежитъ направлять черезъ соответствующіе штабы корпусовъ или мѣстную военно-цензурную комиссію въ штабъ арміи, не взирая на то—разрѣшены или не разрѣшены онѣ военной цензурой.

Если эти статьи на иностранныхъ и инородческихъ языкахъ, то при представленіи слѣдуетъ прилагать и переводъ ихъ.

25. Военные цензоры должны сохранять для справокъ дубликаты оригиналовъ повременныхъ изданій, поступающихъ въ цензуру, сшивая ихъ въ хронологическомъ порядкѣ.

26. Въ случаѣ необходимости конфискаціи номера повременнаго изданія, военные цензора производятъ таковую черезъ посредство мѣстныхъ гражданскихъ властей, донося объ этомъ соответственно въ штабъ арміи, или мѣстную военно-цензурную комиссію.

27. Въ случаѣ необходимости возбужденія судебного преслѣдованія за нарушенія правилъ военной цензуры, военные цензоры должны обращаться въ штабъ арміи или мѣстную военно-цензурную комиссію (ст. 78), которые поступаютъ согласно указаніямъ главы VIII Временнаго положенія о военной цензурѣ.

28. Всѣ свѣдѣнія, полученныя должностными лицами военно-цензурныхъ установленій при исполненіи ими служебныхъ обязанностей, являются тайной, ввѣренной имъ по службѣ.

За разглашеніе таковыхъ тайнъ служащіе по военной цензурѣ подлежатъ отвѣтственности на общемъ основаніи (ст. 30).

29. Военные цензора, виновные въ упущеніяхъ по военной цензурѣ, должны подвергаться строгимъ взысканіямъ до устранения отъ должности и преданія суду включительно.

30. Для лицъ, исполняющихъ обязанности военныхъ цензоровъ (ст. 20 Временнаго положенія о военной цензурѣ), устанавливаются суточные деньги въ размѣрѣ трехъ рублей въ сутки (ст. 23 того же положенія).

Лицамъ, получающимъ походные или полевые порціоны, суточные деньги по должности цензора выдаются лишь въ тѣхъ случаяхъ, когда размѣръ первыхъ меньше. Въ такихъ случаяхъ они имѣютъ право на получение только разницы между порціонами и окладами суточныхъ для военныхъ цензоровъ (телеграмма Начальника Штаба Верховнаго Главнокомандующаго № 11141).

31. Военнымъ цензорамъ, а гдѣ таковыхъ нѣсколько, то старшему изъ нихъ, имѣть особое дѣло по военной цензурѣ, куда и подшивать всѣ получаемыя официальныя бумаги, касающіяся военной цензуры. Въ случаѣ оставленія цензоромъ этой должности или временнаго освобожденія его отъ занятій по цензурѣ означенное дѣло обязательно должно быть передано подъ расписку лицу, замѣнившему освобожденнаго.

Впослѣдствіи всѣ дѣла по военной цензурѣ должны быть сданы въ соответствующую мѣстную военно-цензурную комиссію.

---

5/7 декабря 1915 года.

## № 998.

Желѣзныя дороги крайне перегружены. Расчитывать на нихъ не всегда придется. Придется быть можетъ работать и въ дали отъ желѣзныхъ дорогъ. Мѣстный районъ почти использованъ, отсюда очевидно насколько важна планомерная работа войсковыхъ обозовъ и армейскихъ транспортовъ. Поэтому приказываю тѣмъ, къ кому это относится, принять къ неуклонному исполненію:

- 1) При каждомъ удобномъ случаѣ войсковыя обозы разгружать отъ возимыхъ въ нихъ запасовъ и этими повозками пользоваться для подвоза продовольствія и фуража.
- 2) Не расчитывать особенно на армейскіе транспорты, прямое назначеніе которыхъ подвозитъ запасы отъ расходныхъ магазиновъ до расположенія корпуснаго транспорта и отъ выгрузочныхъ желѣзнодорожныхъ станцій до расходныхъ магазиновъ.
- 3) Три перехода до линіи огня—районъ, который обслуживается войсковыми обозами и корпуснымъ продовольственнымъ транспортомъ.
- 4) Помнить, что установленный порядокъ при движеніи обозовъ (держаться правой стороны дороги, соблюдать дистанціи и т. п.) способствуетъ сбереженію силъ людей и лошадей, обезпечиваетъ своевременный подвозъ и не задерживаетъ боевого питанія.

---

7 Декабря 1915 года.

## № 1000.

### § 1.

При семъ объявляю въ копіи для свѣдѣнія и руководства Положеніе о рабочихъ командахъ Подольской губерніи, утвержденное Командующимъ IX арміей 14-го октября 1915 года.

### § 2.

Со всѣми требованіями по вводимому положенію обращаться къ Уполномоченному Земскому Начальнику **Бокша**, прикомандированному къ штабу вѣренной мнѣ арміи.

## ПОЛОЖЕНИЕ О РАБОЧИХЪ КОМАНДАХЪ ПОДОЛЬСКОЙ ГУБЕРНІИ.

„Въ мѣстностяхъ, оставляемыхъ неприятелю, въ случаѣ возможнаго отхода нашихъ войскъ, все мужское населеніе въ возрастѣ отъ 17 до 45 лѣтъ, какъ военно-способное, подлежитъ обязательному выселенію и отводу, согласно приказу Главнокомандующаго Юго-Западнымъ фронтомъ. Въ цѣляхъ дать возможность этому населенію остаться въ родныхъ мѣстахъ дольше и отдалить его выселеніе до самаго наступленія дѣйствительной въ томъ необходимости, командующій IX арміей разрѣшилъ, не выводя пока военнспособнаго населенія изъ своихъ уѣздовъ, образовать изъ него рабочія команды на слѣдующихъ основаніяхъ:

1) Команды формируются распоряженіемъ особоуполномоченнаго по устройству бѣженцевъ и находятся въ веденіи подчиненныхъ ему лицъ.

2) Команды назначаются на работы, вызываемыя военными надобностями по устройству и исправленію дорогъ и по укрѣпленію позицій; при производствѣ этихъ работъ всѣ состоящіе въ командахъ рабочіе получаютъ установленную поденную плату и продовольствуются изъ общаго котла горячей пищи, а имѣющимся при нихъ лошадамя заготовляется фуражъ.

3) Требования командъ со стороны производителей работъ и военного начальства обращаются черезъ штабъ арміи къ представителямъ особоуполномоченнаго въ уѣздахъ. Списокъ сихъ представителей своевременно представляется особоуполномоченнымъ въ штабъ арміи съ указаніемъ ихъ постояннаго мѣста жительства.

4) Въ команды зачисляются всѣ военнспособные, то есть лица мужскаго пола въ возрастѣ отъ 17 до 45 лѣтъ, за исключеніемъ избавленныхъ по закону отъ натуральной повинности, а также одержимыхъ болѣзнями, совершенно лишающими ихъ способности къ работѣ.

*Примѣчаніе:* Право признанія больнымъ, подлежащимъ освобожденію отъ зачисленія въ команду, принадлежитъ особоуполномоченному по губерніи, который въ потребныхъ случаяхъ свидѣтельствуетъ больного черезъ врача.

5) Команды образуются изъ жителей смежныхъ селъ, при чемъ каждая команда приурочивается по возможности къ отдѣльной волости. Команды раздѣляются на роты, численностью отъ 100 до 200 человекъ; жители cadaго селенія зачисляются по возможности въ одну и ту же роту, въ большихъ селахъ можетъ быть образовано и болѣе одной роты; около одной трети рабочихъ привлекаются съ ихъ подводами.

6) Военнспособные въ возрастѣ отъ 17 до 45 лѣтъ, состоящіе на службѣ по договору, въ сельско-хозяйственныхъ экономіяхъ, на мельницахъ и иныхъ промышленныхъ и торговыхъ предпріятіяхъ, а также ремесленники, живущіе своимъ специальнымъ трудомъ, не зачисляются въ рабочую часть команды, а сводятся въ дополнительные роты, при чемъ наблюдается чтобы люди одного и того же селенія, по возможности, зачислялись въ одну и ту же дополнительную роту и чтобы люди малыхъ селеній приписывались къ дополнительнымъ ротамъ, образованнымъ въ селахъ, находящихся въ ближайшемъ къ нимъ сосѣдствѣ.

Дополнительныя роты состоятъ въ вѣдѣніи начальниковъ тѣхъ командъ, которыя образованы въ одномъ съ ними территориальномъ районѣ.

*Примѣчаніе:* Разрѣшеніе вопроса о томъ подлежитъ ли данное лицо зачисленію въ рабочую часть команды или въ дополнительныя роты, принадлежитъ особоуполномоченному; отъ него же зависитъ перечисленіе изъ дополнительныхъ ротъ въ рабочія и обратно.

7) Каждой командѣ присвоенъ номеръ и названіе своего уѣзда; въ каждомъ уѣздѣ ведется особая нумерація командъ. Во главѣ команды состоитъ начальникъ команды, а во главѣ каждой роты, какъ рабочей, такъ и дополнительной—ротный надзиратель. Всѣ эти лица назначаются приказами особоуполномоченнаго. Въ каждой ротѣ изъ числа грамотныхъ рабочихъ избираются два полуротныхъ начальника для



помощи ротному надзирателю и замѣщенія его въ случаѣ отсутствія; лица эти по представленію начальника команды, утверждаются особоуполномоченнымъ.

8) Для сопровожденія при передвиженіи и для наблюденія за общимъ порядкомъ и закономѣрностью поведенія состоящихъ въ командѣ лицъ, въ каждую команду назначаются начальникомъ губерніи чины полиціи числомъ по его усмотрѣнію. Чины эти, не участвуя во внутреннемъ распорядкѣ командъ и учетѣ ихъ, оказываютъ по требованію начальника команды и ротныхъ надзирателей, должное содѣйствіе по составленію протоколовъ, въ случаяхъ уклоненія рабочихъ отъ ихъ обязанностей, а также по розыску и приводу самовольно отлучившихся и по привлеченію виновныхъ въ нарушеніи настоящихъ правилъ и другихъ обязательныхъ постановленій къ законной отвѣтственности. Въ необходимыхъ случаяхъ, указанные полицейскіе чины, по требованію начальниковъ командъ арестовываютъ рабочихъ, донося объ этомъ по начальству. О чинахъ полиціи, назначенныхъ въ команды, начальникъ губерніи своевременно сообщаетъ особоуполномоченному.

9) Съ момента сформированія командъ, на всѣхъ состоящихъ въ нихъ рабочихъ возлагаются слѣдующія обязанности:

### **I. Зачисленные въ рабочія команды обязаны:**

а) исполнять приказанія начальника своей команды, ротного и полуротного надзирателя,

б) не отлучаться изъ мѣста расположенія своей роты безъ разрѣшенія своего ротного надзирателя,

в) исполнять по указаніямъ технического надзора за установленную плату, порученную имъ работу съ полнымъ усердіемъ и добросовѣстностью, памятуя, что всякая лѣность и упущенія на этихъ работахъ причиняютъ ущербъ святому дѣлу защиты родины.

г) ежедневно, послѣ работъ, въ установленный часъ, являться на повѣрку,

д) въ случаѣ распоряженія объ отводѣ команды вглубь губерніи, вслѣдствіе приближенія непріятели, всѣ находящіеся въ отпуску рабочіе обязаны въ теченіи объявленнаго срока прибыть въ команду.

### **II. Зачисленные въ дополнительные роты обязаны:**

а) не отлучаться изъ своего поселенія безъ вѣдома и разрѣшенія своего ротного надзирателя и не долѣе какъ на указанный имъ срокъ;

б) въ случаѣ освобожденія отъ постоянной своей работы, вслѣдствіе окончанія срока договора, прекращенія работъ или закрытія предпріятія или вслѣдствіе иныхъ причинъ, немедленно сообщить о томъ ротному надзирателю для перечисленія въ рабочую роту;

в) въ установленный часъ являться къ ротному надзирателю, или въ случаѣ удаленности его жительства къ указанному имъ лицу, для отмѣтки въ спискѣ о наличности, о болѣзни или о другихъ перемѣнахъ;

г) въ случаѣ распоряженія объ отводѣ команды въ глубь губерніи, въ виду приближенія непріятели, всѣ числящіеся въ дополнительныхъ ротахъ рабочіе эвакуируемые средствами нанимателей оставляются въ распоряженіи послѣднихъ, а прочіе перечисляются въ соответствующія рабочія роты.

10) **За нарушеніе настоящихъ правилъ виновные подвергаются въ административномъ порядкѣ аресту до 30 сутокъ или заключенію въ тюрьмѣ до 3 мѣсяцевъ, или денежному взысканію не свыше трехъ тысячъ рублей.**

11) Полуротные надзиратели исполняютъ приказанія своего начальника команды, ротного надзирателя и наблюдаютъ за порядкомъ каждый въ своей полуротѣ и являясь младшими надзирателями работъ, если таковой надзоръ имъ будетъ порученъ. Въ случаѣ болѣзни или отсутствія ротного надзирателя одинъ изъ полуротныхъ исполняетъ его должность и за дни фактическаго исполненія обязанностей ротного надзирателя получаетъ сверхъ обычной заработной платы 1 рубль въ день.

12) Ротный надзиратель въ рабочей командѣ подчиненъ непосредственно начальнику команды и исполняетъ какъ его приказанія, такъ и приказанія особоуполномоченнаго и его помощника.

**На обязанности ротнаго надзирателя лежитъ:**

а) веденіе списковъ роты и учетъ рабочихъ, слѣдя за ихъ здоровьемъ и состояніемъ лошадей;

б) ежедневно фактическая повѣрка личнаго состава послѣ окончанія работъ;

в) докладъ въ установленное время начальнику команды о числѣ людей, поставляемыхъ на работу и на довольствіе, свѣдѣнія о числѣ больныхъ и о числѣ находящихся въ отпуску;

г) увольненіе рабочихъ въ отпуски на сроки не болѣе 7-ми дней съ соблюденіемъ нормы для числа отпускаемыхъ, опредѣляемой представителемъ особоуполномоченнаго по уѣзду. Въ случаѣ, если число желающихъ воспользоваться отпускомъ превышаетъ разрѣшенную норму, надзиратель ведетъ очередь просящимся въ отпускъ и сокращаетъ сроки отпусковъ сообразно обстоятельствамъ;

д) наблюденіе за порядкомъ на работахъ;

е) наблюденіе за раздачей пищи при кормленіи командъ;

ж) заготовленіе фуража лошадямъ, состоящимъ въ ротѣ.

13) Въ тѣхъ случаяхъ, когда продовольствіе команды по соглашенію особоуполномоченнаго передано въ завѣдываніе Общеземскаго Союза или иныхъ организаций, ротный надзиратель не дѣлаетъ никакихъ распоряженій, а лишь сообщаетъ ежедневно, утромъ число подлежащихъ продовольствію и наблюдаетъ за тѣмъ, чтобы всѣ рабочіе и прочій персоналъ были удовлетворены пищей. О всѣхъ недоразумѣніяхъ по вопросу о пищевомъ довольствіи ротный надзиратель докладываетъ начальнику команды и сообщаетъ завѣдывающему продовольствіемъ, не дѣлая со своей стороны никакихъ распоряженій.

14) На пищевомъ довольствіи состоятъ, кромѣ рабочихъ, полуротные и ротные надзиратели, начальники командъ и назначенные въ команды начальникомъ губерній полицейскіе чины.

15) Ротнымъ надзирателямъ производители работъ уплачиваютъ вознагражденіе по 2 рубля въ сутки.

16) Начальники командъ состоятъ въ распоряженіи соответствующихъ уѣздныхъ уполномоченныхъ, и получаютъ отъ производителей работъ вознагражденіе 4 рубля въ сутки. Начальнику команды присваивается форма согласно ВЫСОЧАЙШЕМУ повелѣнію отъ 3 августа 1914 года о походной формѣ чиновниковъ гражданскаго вѣдомства, состоящихъ въ военное время въ полевыхъ учрежденіяхъ.

**17) Къ обязанности начальника команды относится:**

а) учетъ людей всей команды и сводка данныхъ о личномъ составѣ на основаніи докладовъ ротныхъ надзирателей;

б) общее наблюденіе за дѣятельностью всѣхъ ротныхъ надзирателей и за работами и поведеніемъ всего состава команды;

в) распоряженіе по передвиженію и расквартированію командъ, согласно указаніямъ особоуполномоченнаго и его помощниковъ уѣздныхъ уполномоченныхъ;

г) наблюденіе за пищевымъ довольствіемъ команды и лошадей;

д) увѣдомленіе особоуполномоченнаго и его помощника—уѣзднаго уполномоченнаго о всѣхъ передвиженіяхъ командъ;

е) наблюденіе за правильной и своевременной оплатой рабочихъ.

18) Съ жалобами на неправильныя и незаконныя дѣйствія чиновъ команды всѣ состоящіе въ ней рабочіе обращаются къ уполномоченному по уѣзду, съ жалобами на неправильное рѣшеніе сихъ послѣднихъ рабочіе и чины команды обращаются къ особоуполномоченному по губерніи“.

16 декабря 1915 года.

## № 1030.

11 сего декабря полурота 328 пѣхотнаго Новоузенскаго полка, находившаяся въ заставѣ отъ сторожеваго отряда подъ командою штабсъ-капитана **Фонь-Бурмейстера**, была взята въ плѣнъ непріателемъ.

Изъ произведеннаго тогда же дознанія видно, что рано утромъ былъ открытъ по этой полуротѣ артиллерійскій огонь, послѣ чего непріатель повелъ наступленіе. Несмотря на то, что наступленіе было своевременно замѣчено, полурота сдалась въ плѣнъ безъ выстрѣла. Черезъ полтара часа сотня 7-го Донскаго казачьяго полка, оттѣснивъ непріателя на его прежнюю позицію, не обнаружила въ окопѣ этой полуроты и около него ни убитыхъ, ни раненыхъ, ни крови, ни какихъ либо другихъ слѣдовъ борьбы; по окопу оказались разбросанными 9 нашихъ винтовокъ, лопаты и патронташи. Отсюда ясно, что полурота въ полномъ составѣ сдалась въ плѣнъ, не исполнивъ своей обязанности сражаться по долгу службы и присяги. Дѣяніе это предудсмотрѣно въ отношеніи штабсъ-капитана **Фонь-Бурмейстера** и начальствовавшихъ нижнихъ чиновъ статьею 251, а въ отношеніи всѣхъ прочихъ нижнихъ чиновъ полуроты статьей 248 кн. XXII С. В. П. 1869 г. изд. 4.

Въ виду того, что обстоятельства дѣла разъяснены дознаніемъ съ достаточной полнотой, предписываю начальнику 82 пѣхотной дивизіи, на основаніи п. 2 ст. 562 и ст. 1326-й Уст. В. Суд., теперь же въ порядкѣ 4 п. ст. 334 того же устава предать штабсъ-капитана **Фонь-Бурмейстера** корпусному суду и доставить въ штабъ арміи свѣдѣнія о нижнихъ чинахъ, для зачисленія ихъ въ общій списокъ нижнихъ чиновъ, добровольно сдавшихся въ плѣнъ.

Приказъ этотъ прочесть во всѣхъ ротахъ, батареяхъ и эскадронахъ.

20 декабря 1915 года.

## № 1032.

При семъ объявляю, для руководства и исполненія, въ копіяхъ приказы Начальника Штаба ВЕРХОВНАГО ГЛАВНОКОМАНДУЮЩАГО сего года за № № 284 и 286:

### № 284.

„Представленія о награжденіи частей войскъ знаками отличія за подвиги, оказываемые въ текущую войну, ВЫСОЧАЙШЕ повелѣно подвергнуть разсмотрѣнію по окончаніи военныхъ дѣйствій, о чемъ и объявлено въ приказѣ Верховнаго Главнокомандующаго 18 іюня 1915 года за № 488.

По полученнымъ нынѣ свѣдѣніямъ, оказывается, что это ВЫСОЧАЙШЕЕ повелѣніе нѣкоторыми войсковыми начальниками понято въ томъ смыслѣ, что и самыя представленія должны составляться также послѣ войны.

Такое толкованіе упомянутаго ВЫСОЧАЙШАГО повелѣнія можетъ повести къ тому, что послѣ войны описанія отличій не будутъ составлены самими командирами—участниками славныхъ подвиговъ своихъ войсковыхъ частей, а высшія лица команднаго состава, при которыхъ были совершены эти подвиги, не въ состояніи будутъ дать о нихъ свое засвидѣтельствованіе.

Вообще, послѣ войны составленіе представлений и полученіе мнѣній лицъ высшаго команднаго состава о достоинствѣ подвиговъ будетъ сопряжено съ большими затрудненіями и поведетъ къ задержкѣ для внесенія на разсмотрѣніе Георгіевской Думы, а слѣдовательно и къ замедленію награжденія совершившихъ подвиги войсковыхъ частей.

Секретно.



Во вниманіе къ этому необходимо, чтобы описанія боевыхъ подвиговъ войсковыхъ частей составлялись командирами этихъ частей безъ особаго промедленія послѣ совершенія подвиговъ и затѣмъ направлялись по командѣ. Всѣ высшіе боевые начальники (до командующихъ арміями включительно), подъ командой коихъ войсковая часть совершила подвигъ, рассматриваютъ правильность описанія такового и свидѣтельству ютъ подписью свое мотивированное о немъ заключеніе. Затѣмъ эти представленія командующіе арміями направляютъ военному министру, для внесенія въ особую Георгіевскую Думу, которая будетъ собрана по окончаніи войны.

Къ представленію о награжденіи частей войскъ установленными знаками отличій, должны быть прилагаемы вѣдомости по установленной формѣ, **съ подробнымъ описаніемъ подвига** той части войскъ, которая удостоивается къ наградѣ, и съ показаніемъ въ оной всѣхъ отличій, какія часть уже имѣетъ (ст. 151 кн. VIII изд. 1915 г. С. В. П. 1869 г.).

Кромѣ этого къ представленію могутъ быть прикладываемы кроки мѣстности, копии приказовъ и распоряженій начальствующихъ лицъ, а также и другіе матеріалы, но въ томъ лишь случаѣ, если таковыя дѣйствительно будутъ служить дополненіемъ или поясненіемъ къ описанію отличій“.

**Вѣдомость частямъ войскъ, коимъ испрашивается ВСЕМИЛОСТИВѢЙШЕЕ пожалованіе знаковъ отличій за подвиги въ дѣлахъ противъ непріятеля.**

Названіе частей войскъ.	Оказанные подвиги.	Какія имѣютъ отличія.	Къ какому отличію представляются.

**№ 286.**

„Конно-развѣдческія команды, введенныя въ штаты пѣхотныхъ и стрѣлковыхъ полковъ приказомъ моимъ сего года № 225, содержатъ въ составѣ: начальника команды—оберъ-офицера въ чинѣ не выше штабсъ-капитана,—одного старшаго заводнаго унтеръ-офицера, одного младшаго унтеръ-офицера, 60 рядовыхъ и 63 верховыхъ лошадей.

Начальникамъ конно-развѣдческихъ командъ присвоить столовыя деньги изъ оклада 96 рублей въ годъ за вычетами“.

22 декабря 1915 года.

**№ 1054.**

Расчитывать на пополненіе частей арміи трехлинейными винтовками въ ближайшее время нельзя. Обращаю вниманіе всѣхъ начальниковъ на самый тщательный сборъ винтовокъ послѣ боевъ. Полковыя, дивизионныя и корпусныя команды сборщиковъ оружія во время боевъ должны напречь всѣ силы. Утраты оружія въ наступательномъ бою, кромѣ поломаннаго, недопускаю.

Подтверждаю къ неуклонному исполненію приказы по арміямъ Юго-Западнаго фронта за №№ 938, 1407 и 1524 и приказаніе за № 164, въ копіи при семъ объявляемые.

Оружіе, которое не можетъ быть исправлено своими средствами, безотлагательно направлять въ Гусятинъ въ армейскую починочную мастерскую.

Копіи.

**№ 938.**

„Въ цѣляхъ улучшенія сбора винтовокъ, Верховный Главнокомандующій признаетъ необходимымъ установить нижеслѣдующее:

1) Легко раненные, прибывающіе на перевязочные пункты, безъ посторонней помощи, должны обязательно приносить съ собой винтовки.

2) Перевязочные пункты должны быть снабжены особыми квитанціонными книжками, изъ коихъ квитанціи выдаются нижнимъ чинамъ, сдавшимъ винтовки, а копіи остаются на пунктахъ.

3) Нижніе чины, не выполнившіе требованія означеннаго въ п. I предаются суду по ст. 163<sup>1</sup> воинскаго устава о наказаніяхъ.

4) Нижнему чину, вынесшему изъ боя винтовки, кромѣ своей, и сдавшему ихъ своему ротному командиру, выдается по **три** рубля за каждую.

Объявляя о семъ для неуклоннаго исполненія, приказываю приказъ этотъ читать во всѣхъ ротахъ, эскадронахъ, сотняхъ, командахъ и госпиталяхъ еженедѣльно по субботамъ, дабы онъ былъ извѣстенъ тѣмъ, кои при прочтеніи его въ первые дни не будутъ на лицо.

СПРАВКА: Телеграммы Начальника Штаба при Верховномъ Главнокомандующемъ отъ 1 и 9 сего августа за №№ 1328 и 1325“.

**№ 1407.**

„Принимая во вниманіе то громадное значеніе, какое имѣетъ сохраненіе въ строю даже отдѣльныхъ единицъ оружія, приказываю обратить вниманіе войсковымъ начальникамъ на принятіе самыхъ энергичныхъ мѣръ къ сохраненію винтовокъ, указавъ, между прочимъ, что одной изъ причинъ, неоправдываемой обстоятельствами, порчи винтовокъ является, усмотрѣнный, при объѣздахъ позицій, обычай нѣкоторыхъ частей

оставлять винтовку на насыпи окопа, подвергая ее дѣйствию непріятельскихъ выстрѣловъ, заржавливанію ствола и ея частей, въ то время, когда огонь нами не ведется и нижніе чины находятся или тутъ же въ окопахъ, или въ блиндажахъ“.

**№ 1524.**

„Въ дополненіе приказовъ моихъ о сборѣ оружія приказываю въ арміяхъ организовать на поляхъ сраженій самый тщательный сборъ обоймъ къ австрійскимъ патронамъ.

За каждую принесенную нижними чинами или населеніемъ австрійскую обойму выплачивать немедленно при приѣмѣ обоймъ по двѣ копейки“.

**П Р И К А З А Н І Е**

**№ 164.**

„Главнокомандующій вновь приказалъ подтвердить о необходимости самага внимательнаго отношенія къ вопросу сбора оружія и переноса его или самими ранеными, или ихъ носильщиками къ перевязочнымъ пунктамъ, имѣя при этомъ въ виду приказъ арміямъ фронта отъ 6-го августа сего года за № 938.

**СПРАВКА:** Резолюція Его Высокопревосходительства на рапортъ командующаго XI-й арміей отъ 14 сентября сего года за № 5294 и приказы арміямъ фронта сего года за №№ 755, 845 и 981“.

31 декабря 1915 года.

**№ 1079.**

Объявляю для исполненія въ копіи приказъ арміямъ Юго-Западнаго фронта отъ 4 декабря сего года **№ 1627.**

Объ исполненіи сего приказа и результатахъ опыта примѣненія такового донести мнѣ къ 5 февраля.

„Приказываю принять въ видѣ опыта прилагаемые при семъ проекты инструкціи для взводовъ гренадеръ, формируемыхъ въ пѣхотныхъ, стрѣлковыхъ и Заамурскихъ пограничныхъ полкахъ и наставленія для метанія ручныхъ гранатъ, обращенія съ ними и дѣйствія въ бою.

О результатахъ опыта примѣненія таковыхъ донести мнѣ къ 15 февраля 1916 г.“

**И Н С Т Р У К Ц І Я**

**для взводовъ гренадеръ, формируемыхъ въ пѣхотныхъ, стрѣлковыхъ и Заамурскихъ пограничныхъ полкахъ арміи Юго-Западнаго фронта.**

**А. Организациа гренадерскихъ взводовъ.**

1. Взводы гренадеръ должны состоять въ пѣхотныхъ, стрѣлковыхъ и Заамурскихъ пограничныхъ полкахъ по одному при каждой строевой ротѣ за счетъ общаго штатнаго числа нижнихъ чиновъ полка.

2. Составъ гренадерскаго взвода полный: взводный унтеръ-офицеръ—1, отдѣленныхъ унтеръ-офицеровъ—4 и 48 рядовыхъ (24 ряда), а всего 53 нижнихъ чина (при

наличіи въ полку числа винтовокъ, позволяющаго вооружать и гренадеръ составъ взводовъ послѣднихъ будетъ соответственно уменьшаться). По возможности командирами гренадерскихъ взводовъ надлежитъ назначать офицеровъ.

3. Въ составъ взвода гренадеръ выбираются сметливые, крѣпкіе тѣломъ и духомъ люди, побывавшіе уже въ бояхъ.

4. Каждый гренадеръ вооружается: а) 7—8 ручными гранатами, носимыми на поясѣ въ двухъ парусиновыхъ сумкахъ для 4-хъ гранатъ каждая, подобно состоящимъ въ войскахъ интендантскимъ парусиновымъ мѣшкамъ для патроновъ, б) укороченной пикой или шашкой, или тесакомъ, или топоромъ съ длиннымъ топоричесемъ, в) лопатой или топоромъ и г) ручными ножницами для рѣзки проволоки. Капсюли для гранатъ помѣщаются въ подсумкѣ или въ нагрудномъ патронташѣ, каждый въ отдѣльномъ гнѣздѣ. Топоръ (если онъ имѣется) носится въ чехлѣ за спиною. Ножницы носятя въ чехлѣ на поясѣ.

*Примѣчаніе:* Желательно снабженіе гренадерскихъ взводовъ легкими щитами, по расчету не менѣе одного щита на двухъ гренадеръ, а также бомбометами (примѣрно по два на взводъ).

### **Б. Задачи, возлагаемыя на гренадеръ въ бою.**

5. Гренадеры обязательно принимаютъ участіе въ атакахъ и въ отбитіи атакъ противника, въ поискахъ, имѣющихъ задачу захватить плѣнныхъ, снять неприятельскихъ часовыхъ, полевые караулы, заставы, внезапно налетѣть на неприятеля, создать панику въ его расположеніи и выручаютъ, въ случаѣ надобности, наши части, прикрывая ихъ отходъ.

### **В. Общее положеніе.**

6. Каждый гренадеръ долженъ умѣть: а) владѣть винтовкой и присвоеннымъ ему холоднымъ оружіемъ, б) дѣйствовать ручной гранатой и в) обращаться съ бомбометомъ.

7. Ближайшее наблюденіе за обученіемъ и дѣйствіями гренадерскихъ взводовъ лежитъ на баталіонныхъ командирахъ.

8. Обученіе гренадеръ обращенію съ ручными гранатами и метанію ихъ производится подъ руководствомъ саперныхъ инструкторовъ этого дѣла, офицеровъ и унтеръ-офицеровъ, при участіи завѣдывающаго оружіемъ въ каждомъ полку. Гренадеръ долженъ быть обученъ: а) приведенію гранаты въ боевую готовность, б) метанію гранатъ съ мѣста, въ движеніи шагомъ, бѣгомъ, лежа, подползая со щитомъ и безъ него и имѣя заданіе попасть въ опредѣленную цѣль, в) одновременному метанію въ составѣ команды, отдѣленія и взвода, г) устройству и разрушенію саперныхъ сооружений и искусственныхъ препятствій и особенно проволочныхъ сѣтей и засѣкъ и ихъ преодоленію, е) дѣйствіямъ ночью и пользованію лучезъ прожектора для скрытаго приближенія къ противнику, д) порчѣ орудій и пулеметовъ.

10. На формированіе и содержаніе взводовъ гренадеръ не полагается никакихъ особыхъ денежныхъ отпусковъ сверхъ получаемыхъ полками согласно дѣйствующихъ штатовъ и табелей. Для перевозки запаса гранатъ каждому полку должна быть придана неформенная пароконная повозка.

## **Н А С Т А В Л Е Н І Е**

### **для метанія ручныхъ гранатъ, обращенія съ ними и дѣйствія въ бою.**

1. На походѣ у гренадеръ гранаты находятся безъ капсулей, которые перевозятся отдѣльно при патронныхъ двуколкахъ.

2. Капсюли выдаются на руки гренадерамъ лишь въ предвидѣніи боя или при отправленіи на развѣдку,—поискъ.

3. Въ окопахъ гранаты и капсюли должны храниться въ особыхъ нишахъ или блиндажахъ.

4. Послѣ предварительнаго обученія метанію учебныхъ гранатъ и развитію необходимаго глазомера, производится обученіе метанію боевыхъ гранатъ.

5. При метаніи гранатъ стоя, или на бѣгу, гренадеръ, бросивъ гранату, долженъ для собственной безопасности немедленно лечь, воспользовавшись, по возможности, ближайшимъ мѣстнымъ закрытіемъ, и выждать разрыва гранаты.

6. При метаніи гранатъ изъ окопа необходимо прижаться къ отлогости, ближайшей къ мѣсту разрыва.

7. Бросивши первую гранату и выжидая ея разрыва, гренадеръ долженъ использовать время, чтобы достать вторую гранату и изготовиться къ ея метанію.

8. Если послѣ взрыва первыхъ гранатъ ружейный огонь противника не ослабѣлъ, то для послѣдующаго метанія слѣдуетъ приближаться къ противнику ползкомъ.

9. Для дѣйствія противъ непріятельскаго пулемета слѣдуетъ приближаться къ мѣсту его расположенія сбоку, на разстояніе, позволяющее добросить гранату.

10. При дѣйствіи гренадеръ въ составѣ команды, первоначально бросаетъ гранату лишь одинъ, наиболѣе приблизившійся къ противнику, находящемуся въ окопѣ. Какъ только раздался взрывъ первой гранаты, вся команда подбѣгаетъ возможно ближе къ окопу противника и мечетъ одновременно гранаты, смотря по заданію, въ одно мѣсто непріятельскаго окопа, или каждый передъ собой.

Рекомендуется гренадерамъ дѣйствовать парами для взаимной поддержки.

11. При занятіи противникомъ укрѣпленной позиціи, усиленной искусственными препятствіями, гренадерскіе взводы двигаются вслѣдъ за линіей стрѣлковыхъ цѣпей.

По занятіи пѣхотой исходнаго положенія для атаки, гренадеры подъ прикрытіемъ ружейнаго огня стрѣлковъ, а также пользуясь дымовыми завѣсами, быстро выползаютъ впередъ на дистанцію броска съ приготовленными къ дѣйствію гранатами и бросаютъ ихъ въ искусственныя препятствія. Послѣ взрыва гранатъ часть гренадеръ расчищаетъ топорами и ножницами проходы, а часть забрасываетъ окопы противника гранатами.

12. Если дѣйствіе гранатъ было удачно, то гренадеры, имѣя на готовѣ топоры, вскакиваютъ въ непріятельскій окопъ одновременно съ прохожденіемъ черезъ линію его стрѣлковыхъ цѣпей и распространяются по немъ вправо и влево, дѣйствуя гранатами вдоль окопа изъ-за траверсовъ и изломовъ окопа, и въ то же время выбиваютъ противника изъ ходовъ сообщенія, при чемъ для рукопашной схватки пользуются топорами или подобранными отъ убитыхъ винтовками, а также захваченнымъ непріятельскимъ вооруженіемъ.

13. Если не удалось овладѣть окопомъ на всемъ его протяженіи, то на концахъ захваченнаго участка устраиваются поперекъ окопа завалы, къ которымъ назначаются наблюдатели изъ гренадеръ, готовыхъ въ любой моментъ метать гранаты".

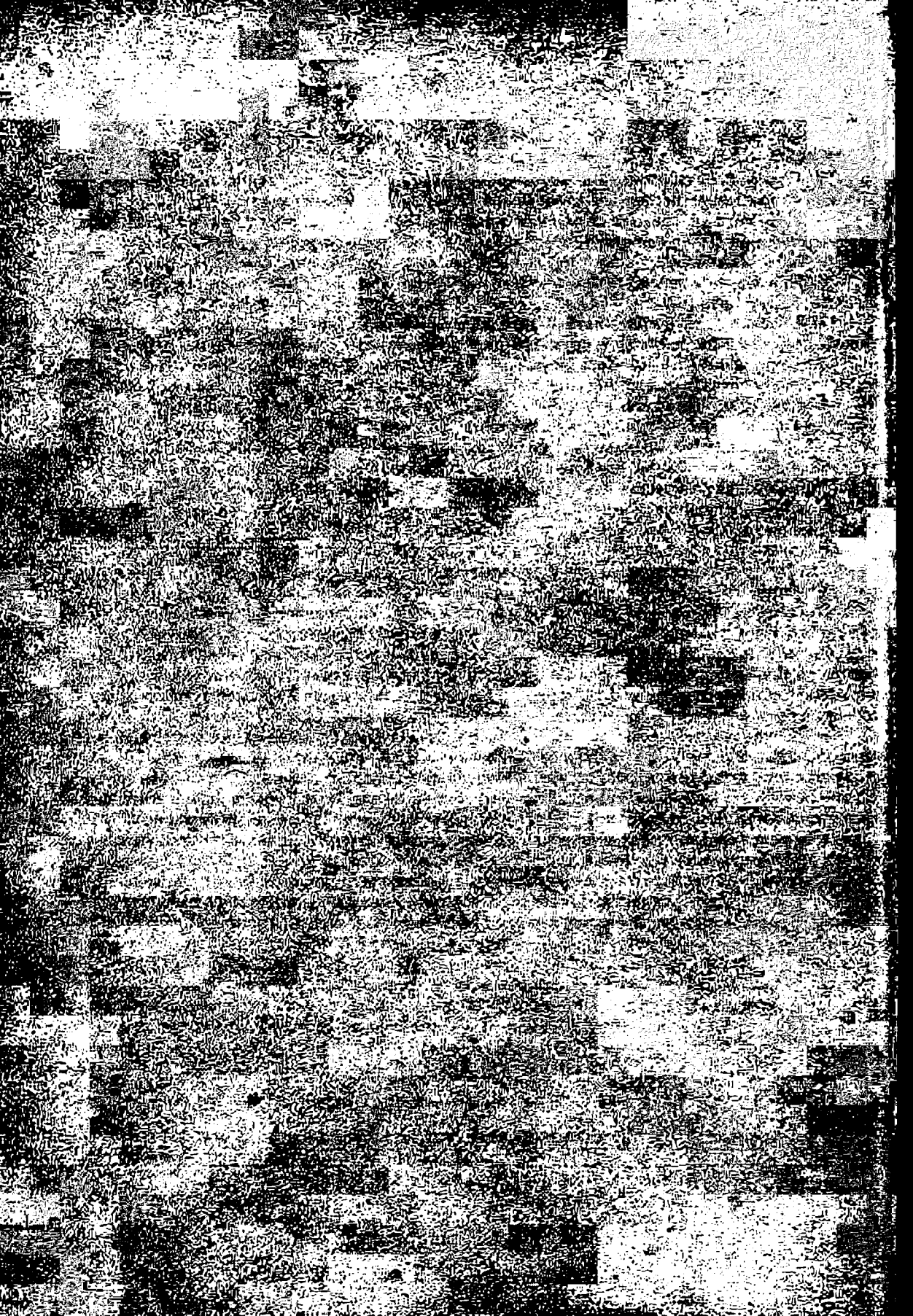

# П Р И К А З Ы

## VII-й АРМІИ.

2 января 1916 года.

### № 1.

При семъ объявляется для руководства въ копіи приказъ арміямъ Юго-Западнаго фронта отъ 7 декабря 1915 года за № 1647:

Къ сему прилагаются „Указанія войскамъ для уничтоженія непріятельскихъ фугасовъ и для обезвреживанія наэлектризованныхъ проволочныхъ сѣтей:

### У К А З А Н І Я

войскамъ для уничтоженія непріятельскихъ фугасовъ и для обезвреживанія наэлектризованныхъ проволочныхъ сѣтей.

#### I.

„Полевые фугасы располагаются передъ укрѣпленіями, передъ искусственными препятствіями, въ промежуткахъ между ними, въ проходахъ (дефиле), въ мертвыхъ пространствахъ, на укрытыхъ подступахъ къ позиціи и, вообще, на особо важныхъ участкахъ.

Обыкновенные фугасы располагаются группами 5—10—20 зарядовъ, по 3—20—40 фунтовъ экразита или пороха, въ 1—2—3 линіи, и углубляются на  $\frac{1}{2}$ —4—6 футовъ отъ поверхности земли, въ разстояніи одинъ отъ другого 3—6 саж., а между линіями 10—15 саж.

Бомбовые и шрапнельные фугасы <sup>1)</sup> могутъ закладываться, какъ и обыкновенные.

Фугасы камнемѣтные съ зарядами отъ 1 до 2 пудовъ пороху <sup>2)</sup> располагаются отдѣльно каждый или парами, преимущественно у верховьевъ промоинъ, овраговъ и для обстрѣливанія мертвыхъ пространствъ.

По способу воспламененія фугасы бываютъ самовзрывные и взрываемые по желанію электричествомъ или инымъ способомъ.

Какъ и свои укрѣпленныя позиціи, непріятель съ особой тщательностью будетъ маскировать расположеніе своихъ фугасовъ; почему найти мѣсто, гдѣ будутъ они заложены, чрезвычайно трудно, а подчасъ и невозможно.

Къ рекогносцировкамъ съ цѣлью опредѣленія мѣстъ закладки непріятельскихъ фугасовъ необходимо привлекать опытныхъ саперъ-подрывниковъ.

Такія рекогносцировки продолжать, начиная съ момента, предшествующаго атакѣ, до послѣдней передъ ударомъ въ штыки позиціи до тѣхъ поръ, пока не удастся открыть или угадать мѣста расположенія фугасовъ. Для этого на двухверстку (кроки) рекогносцирующей старается возможно точнѣе нанести сначала общее направленіе укрѣпленной позиціи непріятеля, а затѣмъ постепенно, по мѣрѣ продвиженія впередъ, дополнить карту деталями, какія удастся открыть по рекогносцировкамъ. По нанесенному имъ плану непріятельской позиціи, принимая во вниманіе характеръ мѣстности, подступы, дороги, овраги, направляющіеся къ позиціи, укрѣпленія и, особенно, види-

<sup>1)</sup> Послѣ взрыва такого фугаса его шрапнель взлетаетъ на 3—4 сажени вверхъ, разрывается и дѣйствуетъ своими пулями—конусомъ внизъ и въ стороны.

<sup>2)</sup> Для уменьшенныхъ—меньше пуда; заряды изъ пироксилина дѣйствуютъ хуже чернаго пороха: дробятся камни и разлетъ ихъ меньше.

мыя искусственныя препятствія; и рѣшая задачу за противника—„гдѣ и какъ бы я расположилъ свои фугасы на данной мѣстности при укрѣпленной такъ то позиціи?—опытный офицеръ-саперъ часто сможетъ угадать минированныя мѣста, что и отмѣчаетъ на своей картѣ или кроки.

Послѣ этого рекогносцеру необходимо приступить, и уже съ болѣе близкихъ дистанцій, къ повѣркѣ полученныхъ результатовъ и къ розыску, какъ тѣхъ примѣтъ, которыми непріятель отмѣтилъ мѣста своихъ фугасовъ, такъ и масокъ, которыми противникъ постарается прикрыть эти мѣста, какъ то: посадки или наброски травы, дерна, кустиковъ, пепла костровъ и т. п.

При этомъ надлежитъ имѣть въ виду стремленіе противника ввести въ заблужденіе и привлечь вниманіе развѣдчика нарушеніемъ вида поверхности, но не тамъ, гдѣ дѣйствительно заложены фугасы, а въ другихъ болѣе или менѣе подходящихъ мѣстахъ.

Для опредѣленія камнеметовъ—искать небольшія валики, набросъ на ямы хвороста, посадки кустовъ и т. п., которыми непріятель будетъ стремиться укрыть свои минированныя мѣста отъ рекогносцировокъ наступающаго.

Для фугасовъ, взрываемыхъ по желанію, и для камнеметовъ обыкновенно проводъ зарываются до 2—3 футъ отъ поверхности, и потревоженная земля при отрывкѣ этой узкой канавки (борозды) иногда выдаетъ мѣсто проводовъ, образуя, какъ бы полоску иного оттѣнка, замѣтную съ недалекаго разстоянія, особенно при перемѣнахъ температуры и послѣ свѣже выпавшаго снѣга.

По отмѣченнымъ рекогносцеромъ пунктамъ, лично указаннымъ на мѣстности офицеру-артиллеристу, атакующій открываетъ артиллерійскій огонь опредѣленнымъ числомъ снарядовъ, при полномъ наблюденіи рекогносцирующимъ и артиллеристомъ минированныхъ мѣстъ; во время обстрѣливанія подрывникъ наблюдаетъ мѣсто паденія снарядовъ, сколько при этомъ произошло взрывовъ фугасовъ, взлета проводовъ, оболочекъ, въ которыхъ помѣщены были снаряды и т. п. Все это онъ отмѣчаетъ у себя на кроки (картѣ).

Признакомъ расположенія фугасовъ могутъ быть особыя, какъ бы въ видѣ двойныхъ взрывовъ, взрывы нашихъ снарядовъ при обстрѣливаніи укрѣпленій. Въ такихъ случаяхъ можно для уничтоженія части фугасовъ пользоваться артиллерійскимъ огнемъ, но это требуетъ огромнаго расхода снарядовъ.

Вообще, для уничтоженія фугасовъ артиллерійскій огонь можно рекомендовать лишь въ исключительно благоприятныхъ условіяхъ и то только для устройства какъ бы проходовъ въ минированной полость.

Если же позволить обстановка и время, при деморализованномъ или плохо охраняющемъ свои фугасы противникѣ, команды саперъ-подрывниковъ, преимущественно ночью, подъ прикрытіемъ развѣдчиковъ отъ пѣхоты, стараются съ особыми предосторожностями обслѣдовать намѣченные рекогносцировкой мѣста, отыскиваютъ и перерѣзываютъ провода, отдѣляя концы ихъ по возможности дальше одинъ отъ другого, проволоки къ предохранительнымъ чекамъ самовзрывныхъ фугасовъ, протыкаютъ тяжелое бревно или протягиваютъ на длинныхъ веревкахъ по разнымъ направленіямъ камень (гирю пудовъ 5—6 вѣсомъ), чтобы взорвались, какъ отъ тяжести наступившаго на нихъ человека, самовзрывныя фугасы, уже поставленные на боевой взводъ (выдерживаніемъ проволокъ предохранительныхъ чекъ); при удачѣ выкапываютъ и обезвреживаютъ фугасы.

Опредѣливъ мѣсто одного фугаса, напр., по воронкѣ послѣ нашего артиллерійскаго обстрѣливанія, въ которой будутъ обнаружены слѣды взрыва фугаса, концы проводовъ, остатки оболочки и т. п., подрывникъ съ тѣми же предосторожностями опредѣляютъ направленіе линіи фугасовъ, мѣста ихъ въ каждой линіи (обыкновенно на одинаковыхъ разстояніяхъ), мѣста зарывки проводовъ, которые и стараются перерѣзать въ первую очередь.



Можно также дѣлать проходы въ заминированной полосѣ, забрасывая ее ручными гранатами артиллерійскаго образца: отъ взрыва ручныхъ гранатъ могутъ взрываться близко къ поверхности расположенные фугасы, особенно самодѣйствующіе.

Слѣдуетъ помнить, что для самовзрывныхъ фугасовъ противникъ нерѣдко протягиваетъ по поверхности земли тонкую проволоку, закрѣпленную на обоихъ концахъ, которую, если дернуть, задѣвъ ногой,—послѣдуетъ взрывъ обыкновенно одного фугаса. Поэтому такихъ проволочекъ не тянуть и не дергать, а осторожно перерѣзать, лучше у мѣста, гдѣ она выходитъ изъ земли.

При невозможности примѣнить вышеизложенное, если время позволить, лучше пройти предполагаемыя заминированныя мѣста перекидной сапой, которую повести по разнымъ направленіямъ изъ ближайшихъ къ заминированному мѣсту окоповъ атакующаго; тогда точно и опредѣлится заминировано-ли пройденное этими ходами пространство и будутъ сравнительно безопасно перерѣзаны провода и вынуты попавшіеся по пути фугасы; а открытыми сапой ходами можно воспользоваться при атакѣ.

Въ виду же крайней, какъ изъ вышеизложеннаго видно, трудности для атакующаго уничтожить или обезвредить заложенные непріателемъ фугасы, лучше всего, если возможно, отмѣченныя и указанныя развѣдчиками саперами-подрывниками заминированныя мѣста, при атакѣ обходить.

## II.

Для обезвреживанія сильно наэлектризованныхъ проволочныхъ сѣтей необходимо, какъ указано выше, произвести рекогносцировку проволочныхъ сѣтей непріателя опытными офицерами днемъ и ночью, съ цѣлью опредѣлить, есть ли въ проволочной сѣти проволока на изоляторахъ тѣхъ или другихъ видовъ, не свѣтится ли такая проволочная сѣть ночью вся или на острияхъ слабымъ голубоватымъ свѣтомъ и не слышно ли работы мотора и динамо-машины и въ какомъ именно мѣстѣ. Слѣдуетъ помнить, что усиленіе проволочной сѣти токами сильнаго напряженія дѣло вообще сложное, требующее большого времени и соответствующаго оборудованія.

Разъ такими рекогносцировками будетъ установлена электризація части проволочной сѣти до высокаго напряженія, опаснаго для жизни людей, необходимо эту полосу прежде всего обстрѣлять артиллерійскимъ огнемъ, а затѣмъ и пулеметнымъ, дабы повредить оборудованіе, порвать провода и тѣмъ отвести токъ въ землю, то есть прекратить дѣйствіе машины. Для той же цѣли хорошо съ близкаго разстоянія забросать такую сѣть ручными гранатами.

Если не удалось обезвредить наэлектризованной проволочной сѣти, командѣ саперъ выдать, имѣющіяся въ войскахъ (арм. инж. складахъ и у саперъ) для этой цѣли, резиновыя рукавицы и такія же трубки, послѣднія для надѣванія на концы ножницъ, и дальше поступать согласно нижеприводимыхъ, одобренныхъ Техническимъ Комитетомъ ГВТУ указній: 1) Прикосновеніе къ проволокамъ съ высокимъ электрическимъ напряженіемъ, безъ особыхъ мѣръ предосторожности (указанныхъ ниже) опасно для жизни; притѣмъ безразлично касается ли человекъ проволоки голыми руками, или черезъ одежду (напр. ногою въ сапогѣ); исправныя резиновыя перчатки предохраняютъ лишь при напряженіи не свыше 6.000—7.000 вольтъ. 2) Для обезвреживанія наэлектризованнаго искусственнаго препятствія, нужно постараться испортить машину, дающую токъ, отводя послѣдній въ землю. Для этого необходимо:

а) Забить въ землю желѣзный (или вообще металлическій) колъ, (ломъ, металлическую пику, штыкъ, шашку) по возможности глубже и плотнѣе, чтобы не было игры кола въ землѣ.

б) Обмотать желѣзный колъ туго, нѣсколько разъ, концомъ голой проволоки (приготовить заблаговременно).

в) На другой свободный конец проволоки привязать тяжелый предмет (камень).

г) Не прикасаясь къ загражденію ни руками, ни одеждой, ни снаряженіемъ набросить свободный конецъ проволоки на электризованную проволоку загражденія.

д) Описанный отводъ тока сдѣлать, по возможности, въ нѣсколькихъ мѣстахъ между двумя точками закрѣпленія наэлектризованной проволоки.

*Примѣчаніе 1-е.* Проволока, служащая для отвода тока въ землю, должна быть, по возможности, толстая и, во всякомъ случаѣ, не тоньше проволоки загражденія.

*Примѣчаніе 2-е.* Большая или меньшая удача отведенія тока въ землю зависитъ отъ степени влажности грунта: чѣмъ сырѣе грунтъ—тѣмъ лучше.

3) При заземленіи наэлектризованной проволоки можетъ перегорѣть машина, дающая напряженіе тока; или по крайней мѣрѣ перегорятъ предохранители, чѣмъ машина выведется на одну—двѣ минуты изъ строя. Заземленную проволоку можно рѣзать, но безопаснѣе дѣлать это со слѣдующими предосторожностями:

Ножницы или другой рѣзущій предметъ необходимо надежно соединить толстой голый проволокой съ желѣзнымъ коломъ, служащимъ для отвода тока въ землю (хотя бы съ однимъ изъ указанныхъ выше кольевъ).

Рѣзать наэлектризованную проволоку нужно у мѣста, гдѣ она заземлена.

4) Если грунтъ плохой (сухой песокъ, склада), то заземленіе можетъ оказаться неэффективнымъ. Тогда касаться загражденія даже заземленными предметами опасно, и для перерѣзанія проволоки можно поступать такъ:

Человѣкъ долженъ стать плотно обѣими ногами на металлическій листъ, брошенный на землю; ножницы, которыми онъ хочетъ рѣзать наэлектризованную проволоку, обязательно должны быть сообщены толстой проволокой съ этимъ металлическимъ листомъ; лучше всего, если проволока припаяна къ листу.

*Примѣчаніе:* Разрывъ проволоки, соединяющей ножницы съ металлическимъ листомъ или землей (въ пункт. 3), въ моментъ разрѣзанія наэлектризованной проволоки опасенъ для жизни.

5) Въ проволочномъ загражденіи, вѣроятно, не всѣ проволоки будутъ наэлектризованы. Во всякомъ случаѣ, если нѣкоторыя изъ проволокъ на изоляторахъ, а другія нѣтъ, то это ясно, указываетъ, что только эти проволоки наэлектризованы.

„Сильно наэлектризованная проволока ночью свѣтится слабымъ голубоватымъ свѣтомъ или вся, или, по крайней мѣрѣ, на остріяхъ“.

Въ крайнемъ случаѣ, если бы оказалось, что разрушить наэлектризованную съѣтъ артиллерійскимъ огнемъ не удалось, а подойти къ сѣтямъ противникъ не позволяеть, придется и въ этомъ случаѣ съ послѣдней стрѣлковой позиціи также подойти къ сѣтямъ перекидными сапами для дѣйствія затѣмъ, какъ изложено выше, т. е. ручными гранатами или по указаніямъ Техническаго Комитета“.

8 января 1916 года.

## № 18.

При семъ объявляю для руководства въ копіи приказъ по военному вѣдомству 1915 года за № 681:

„Въ дополненіе къ приказу по военному вѣдомству, отъ 24-го октября 1915 года за № 563, о ВЫСОЧАЙШЕ дарованныхъ, въ пятый день того же октября, особыхъ преимуществахъ для строевыхъ офицерскихъ чиновъ дѣйствующей арміи, состоящихъ

въ частяхъ пѣхоты,—объявляется, что ЕГО ИМПЕРАТОРСКОМУ ВЕЛИЧЕСТВУ благоудно было, въ 23-й день сего декабря, ВСЕМИЛОСТИВѢЙШЕ повелѣть:

1) Допустить производство въ слѣдующій чинъ „за выслугу лѣтъ“ независимо отъ вакансій, тѣхъ штабсъ-ротмистровъ кавалеріи и штабсъ-капитановъ полевой артиллеріи (легкой, конной, мортирной, горной и тяжелой), а равно подьесауловъ конныхъ частей и артиллеріи казачьихъ войскъ, кои выслужили въ настоящемъ чинѣ установленный четырехлѣтній срокъ и удостоиваются къ сему строевымъ начальствомъ.

2) Утвердить объявленныя при семъ правила о порядкѣ осуществленія особыхъ преимуществъ для названныхъ родовъ войскъ въ соотвѣтствіи съ преимуществами, дарованными для пѣхоты (п. IV, пр. в. в. 1915 года, за № 563).

3) Распространить преимущества, установленныя п. п. Б. и В. ст. 1 и ст. 7 названныхъ правилъ на чиновъ строевыхъ гвардейскихъ частей: кавалерійскихъ, артиллерійскихъ и казачьихъ\*.

## П Р А В И Л А

о порядкѣ осуществленія преимуществъ, **ВЫСОЧАЙШЕ** дарованныхъ, въ 23-й день декабря 1915 года, строевымъ офицерскимъ чинамъ дѣйствующей арміи, состоящимъ въ частяхъ армейской и гвардейской кавалеріи и полевой артиллеріи: легкой, конной, мортирной, горной и тяжелой, а равно въ конныхъ и артиллерійскихъ частяхъ казачьихъ войскъ.

„Въ воздаяніе ревностной и доблестной боевой службы въ рядахъ дѣйствующей арміи, строевые офицерскіе чины кавалеріи и полевой артиллеріи, а также конныхъ частей казачьихъ войскъ, могутъ быть удостоиваемы слѣдующихъ преимуществъ:

**Ст. I.** Къ производству въ слѣдующіе чины, по удостоенію строевого начальства, могутъ быть представляемы независимо отъ вакансій:

А. Штабъ и оберъ-офицеры (до чина подполковника, войскового старшины включительно) въ тѣхъ случаяхъ, когда они, будучи въ разновременныхъ бояхъ дважды ранены или контужены (пораженіе удушливыми газами надлежитъ считать въ этомъ числѣ), не взирая на это, оставались въ строю, хотя и подлежали эвакуации, или же оба раза возвратились въ строй.

Б. Нижепоименованныя лица, фактически пробывшія въ послѣднемъ чинѣ, въ теченіи 16 мѣсяцевъ настоящей кампаніи, хотя бы не непрерывно, въ слѣдующихъ должностяхъ.

1. Въ кавалеріи и конныхъ частяхъ казачьихъ войскъ, кромѣ полевыхъ жандармскихъ эскадроновъ, отдѣльныхъ и особыхъ сотенъ:

а) подполковники (войсковые старшины)—помощника командира полка по строевой части, командира полка или командира эскадрона (сотни);

б) ротмистры (есаулы)—помощника командира полка по строевой части, командира эскадрона (сотни), или пулеметной команды;

в) штабсъ-ротмистры (подьесаулы)—командира эскадрона (сотни), конно-саперной и пулеметной командъ.

II. Въ артиллеріи.

а) подполковники (войсковые старшины)—въ строю артиллеріи вообще, не исключая и парковыхъ бригадъ и дивизионовъ, и въ томъ числѣ не менѣе 12 мѣсяцевъ въ должности командующаго дивизиономъ (не парковымъ);

б) капитаны (есаулы)—въ строю артиллеріи вообще или въ должности командующаго парковою артиллерійскою бригадою, при условіи прикомандированія въ томъ и другомъ случаяхъ не менѣе 12 мѣсяцевъ батарею;

в) штабсъ-капитаны (подьесаулы)—въ строю артиллеріи вообще или командирами парковъ и, въ томъ числѣ, не менѣе 12 мѣсяцевъ въ должностяхъ старшаго офицера или командующаго батарею.

В. Всѣ прочіе оберъ офицеры, фактически пробывшіе въ строю, въ послѣднемъ чинѣ во время настоящей войны:

І. Въ кавалеріи и конныхъ частяхъ казачьихъ войскъ, кромѣ полевыхъ жандармскихъ эскадроновъ, отдѣльныхъ и особыхъ сотенъ.

а) поручики (сотники)—12 мѣсяцевъ хотя бы и не непрерывно;

б) корнеты (хорунжіе)—9 мѣсяцевъ репрерывно или съ перерывами 12 мѣсяцевъ;

в) прапорщики—7 мѣсяцевъ непрерывно или съ перерывами также 12 мѣсяцевъ.

ІІ. Въ артиллеріи.

а) поручики (сотники)—12 мѣсяцевъ, хотя бы и не непрерывно;

б) подпоручики (хорунжіе)—9 мѣсяцевъ непрерывно или съ перерывами 12 мѣсяцевъ;

в) прапорщики—7 мѣсяцевъ непрерывно или съ перерывами также 12 мѣсяцевъ.

Оберъ-офицеры въ тѣхъ же чинахъ, состоящіе въ паркахъ и парковыхъ бригадахъ (дивизионахъ), могутъ быть достаиваемы производствомъ въ слѣдующіе чины при выполненіи тѣхъ же сроковъ, но при условіи пребыванія въ томъ числѣ въ строю въ батареѣ: поручики (сотники)—9 мѣсяцевъ, подпоручики (хорунжіе)—6 мѣсяцевъ и прапорщики—5 мѣсяцевъ.

*Примѣчаніе:* При исчисленіи указаннаго выше (въ пунктахъ Б. и В.) команднаго ценза и времени пребыванія въ строю принимается къ учету и старшинство, отдаваемое при производствѣ въ чины, если старшинство это падаетъ на время пребыванія въ предыдущемъ чинѣ въ вышеназванныхъ должностяхъ и въ строю.

Лицамъ же, кои во время пребыванія въ упомянутыхъ должностяхъ будутъ произведены, до выполненія ценза, въ слѣдующіе чины за боевыя отличія, —въ командный цензъ по новому чину засчитывается и время состоянія въ упомянутыхъ выше должностяхъ и строю по предыдущему чину.

**Ст. 2.** Производимымъ, на приведенныхъ выше основаніяхъ, отдается въ новомъ чинѣ старшинство:

а) лицамъ, поименованнымъ въ п. А, кои приобрѣли право на повышение въ чинахъ до дня годовщины войны (19-го іюля 1915 года)—съ этого послѣдняго дня; въ противномъ случаѣ—со времени вторичнаго возвращенія въ строй;

б) тѣмъ изъ лицъ, поименованныхъ въ п. В, кои пребыли ко дню годовщины войны установленные тѣмъ же пунктомъ сроки въ строю—старшинство отдается со дня годовщины войны; тѣмъ же изъ сихъ лицъ, кои приобрѣли право на производство въ чины въ порядкѣ означеннаго пункта послѣ годовщины войны, а также лицамъ, указаннымъ въ пунктѣ В.—со дня выполненія всѣхъ требуемыхъ условій.

**Ст. 3.** Представленіе оберъ-офицеровъ къ производству за боевыя отличія, оказанныя до приобретенія права на удостоеніе къ производству по симъ правиламъ, а также производство штабсъ-ротмистровъ, штабсъ-капитановъ и подъесауловъ за выслугу лѣтъ, не должно препятствовать удостоенію ихъ, затѣмъ, къ повышенію въ чины при выполненіи условій, установленныхъ сими правилами.

**Ст. 4.** Полковники, выполнившіе требованія, изложенныя въ п. Б. ст. 1 настоящихъ правилъ, могутъ быть, по представленію строевого начальства, достаиваемы къ пожалованію старшинства въ этомъ чинѣ: а) командиры кавалерійскихъ (казачьихъ) полковъ и командующіе артиллерійскими бригадами, равно командиры артиллерійскихъ дивизионовъ (кромѣ парковыхъ)—двухъ лѣтъ и б) помощники командировъ названныхъ полковъ по строевой части, командиры парковыхъ бригадъ (дивизионовъ)—одного года.

При исчисленіи такого старшинства соблюдается порядокъ, указанный въ той же 1 статьѣ.

**Ст. 5.** Лица, поименованныя въ п. п. Б. и В. ст. 1, раненныя и контуженныя или пострадавшія отъ удушливыхъ газовъ одинъ разъ и возвратившіяся въ строй или

оставшіеся въ строю, хотя и подлежали эвакуаціи, могутъ быть, по удостоенію строевого начальства, представляемы, независимо отъ выполненія условій, изложенныхъ въ тѣхъ же пунктахъ, къ пожалованію старшинствомъ въ послѣднемъ чинѣ: подполковники (войсковые старшины), ротмистры (есаулы) и капитаны—двухъ лѣтъ, а прочіе оберъ-офицеры—одного года.

Это старшинство лицамъ, предоставленнымъ къ производству въ слѣдующіе чины за боевыя отличія или за выслугу лѣтъ—отдается въ новомъ чинѣ, сверхъ того старшинства, которое должно быть отдано при производствѣ упомянутымъ порядкомъ

**Ст. 6.** Лица, воспользовавшіяся пожалованіемъ старшинства на основаніи вышеприведенной статьи, могутъ независимо отъ сего, воспользоваться и производствомъ въ слѣдующій чинъ на основаніи сихъ правилъ.

**Ст. 7.** Офицерскіе чины, тяжело раненые, контуженные, пострадавшіе отъ удушливыхъ газовъ, кои по характеру раненій, контузій и полученныхъ поврежденій, будутъ признаны дѣйствительно неспособными къ службѣ въ строю,—могутъ быть удостоиваемы: въ случаѣ увольненія, въ отставку—производства въ слѣдующій чинъ, безотносительно къ выполненію установленныхъ для сего закономъ требованій; въ случаѣ же назначенія на постоянную нестроевую должность—къ пожалованію двухъ лѣтъ старшинства въ послѣднемъ чинѣ.

**Ст. 8.** Представленія къ производству на изложенныхъ основаніяхъ, а также къ пожалованію старшинства, дѣлаются по формѣ наградного листа и направляются непосредственно въ Главный Штабъ: на оберъ-офицеровъ отъ начальниковъ дивизій, а на всѣхъ штабъ-офицеровъ—отъ командировъ корпусовъ.

Представленія къ производству лицъ, дважды раненыхъ, контуженныхъ и пострадавшихъ отъ удушливыхъ газовъ (п. А ст. 1) и къ пожалованію старшинствомъ раненыхъ, контуженныхъ и пострадавшихъ отъ удушливыхъ газовъ одинъ разъ (ст. 5), могутъ быть дѣлаемы лишь въ томъ случаѣ, если вернушіеся послѣ раненія (контузій и проч.) или оставшіеся въ строю примутъ дѣятельное участіе въ ближайшемъ послѣ возвращенія или послѣдняго раненія—бою.

**Ст. 9.** Строевые чины, кои эвакуированы изъ арміи и состоятъ вслѣдствіе ранъ (контузій или отравленій удушливыми газами) въ запасныхъ кавалерійскихъ, артиллерійскихъ и казачьихъ частяхъ, причѣмъ вслѣдствіе раненія не успѣли выполнить до конца условій, установленныхъ сими правилами, могутъ быть, по удостоенію командировъ частей, въ коихъ состояли до эвакуаціи, представляемы начальствомъ вышеназванныхъ частей къ награжденію дарованными льготами въ сравненіи со сверстниками въ арміи, воспользовавшимися преимуществами, по выполненіи упомянутыхъ требованій, но при непремѣнномъ условіи, что боевая служба ихъ до эвакуаціи означена выдающимися отличіями.

**Ст. 10.** Представленія къ пожалованію преимуществъ, установленныхъ настоящими правилами, могутъ быть дѣлаемы въ теченіе всей кампаніи, по выполненіи лицами поименованныхъ категорій вновь требуемыхъ тѣми же правилами условій"

10 января 1916 года.

## № 29.

При семъ объявляю въ копіи для руководства приказъ арміямъ Юго-Западнаго фронта отъ 11 іюля 1915 года за № 852:

„Въ виду весьма усиленной работы автомобилей и мотоциклетокъ и трудности организовать своевременное питаніе шоферовъ и ихъ помощниковъ, вслѣдствіе чего каждый изъ нихъ обычно ежедневно пропускаетъ одну варку, а весьма часто и обѣ варки, разрѣшаю выдачу особаго денежнаго отпуска на каждаго шофера и его помощника въ размѣрѣ 25-ти копеекъ въ сутки во всѣхъ автомобильныхъ и мотоциклетныхъ частяхъ фронта.

О семъ объявляется въ измѣненіе и отмѣну приказа моего сего года за № 269.

17 января 1916 года.

### № 53.

Обращаю вниманіе на точность соблюденія установленныхъ правилъ при выдачѣ свидѣтельствъ начальниками дивизій и начальниками равными имъ по власти, согласно ст. 616 Положенія о полевомъ управленіи войскъ въ военное время.

Ни въ коемъ случаѣ не можетъ выдаваться свидѣтельство на утрату имущества въ размѣрѣ превышающемъ чѣмъ это положено по дѣйствующей табели. На счетъ казны можетъ быть отнесено лишь такое имущество, которое утеряно по вполнѣ законнымъ причинамъ и эти причины должны быть точно указаны въ выдаваемомъ свидѣтельствѣ.

Кромѣ того, многія свидѣтельства выдаются не по установленной формѣ (прил. XXXVI къ ст. 1251 кн. XIX С. В. П. 1869 г. изд. 3), на что обращено уже вниманіе Главнокомандующаго арміями Юго-Западнаго фронта въ приказѣ 1915 года № 970.

Начальники дивизій и лица равныя имъ по власти, выдавая свидѣтельства, недостаточно критически относясь къ заявленіямъ сдѣланнымъ войсками, берутъ такимъ образомъ, на себя дальнѣйшія послѣдствія неправильной и незаконной выдачи имущества, согласно ст. 469 той же XIX книги.

13 января 1916 года.

### № 65.

Объявляя къ исполненію утвержденное мною „Наставленіе по организаціи сбора и исправленія оружія въ арміи“, требую отъ всѣхъ войсковыхъ начальниковъ принятія самыхъ рѣшительныхъ мѣръ къ предупрежденію потери оружія въ войскахъ. Оружіе никѣмъ и ни подъ какимъ видомъ не оставлять на поляхъ сраженій. Легко раненыхъ, не принесшихъ съ собой винтовку отправлять за ней обратно. Оружіе и снаряженіе тяжело раненыхъ класть въ носилки вмѣстѣ съ ранеными. Предметы вооруженія, снаряженія и прочаго войскового имущества, какъ нашего, такъ и непріятельскаго, не оставлять на поляхъ сраженій. Организовать на поляхъ сраженій самый тщательный сборъ обоймъ къ австрійскимъ патронамъ. Подтверждаю къ исполненію приказы по арміямъ Ю.-З. фронта 1915 года за №№ 755, 938, 1398 и 1524.

## НАСТАВЛЕНІЕ

### по организаціи сбора оружія въ арміи.

„У Т В Е Р Ж Д А Ю“.

Командующій арміей,  
Генераль-Адъютантъ Щербачевъ.

Для сбора съ полей сраженія оружія, снарядовъ, патроновъ, патронныхъ винтовочныхъ обоймъ, предметовъ снаряженія, шинелей, сапогъ, фуражекъ, шанцевого инструмента, котелковъ, вещевыхъ мѣшковъ, палатокъ, предметовъ обоза, конской сбруи и другого рода воинскаго имущества какъ нашего, такъ и непріятельскаго, должны быть сформированы особыя команды: войсковыя—въ каждомъ полку, дивизіи и корпусѣ—и тыловыя; команды эти формируются и производятъ сборъ согласно слѣдующихъ указаній:

#### Общія обязанности командъ.

1) Немедленно послѣ боя собрать все оставшееся на полѣ сраженія оружіе, аммуницію, шанцевыи инструментъ, обмундированіе, конскую сбрую т. е. все воинское имущество, включая сюда и непріятельское.

2) Не покидать полей сражений, пока не будет собрано и вывезено все оставшееся на них имущество, какъ наше, такъ и непріятельское.

3) Такъ какъ замѣчено, что собранная австрійскія винтовки поступаютъ въ складъ почти сплошь безъ штыковъ, каковыя снимаются нашими нижними чинами, обращающими ихъ для собственнаго употребленія, то всѣ такіе штыки у нижнихъ чиновъ немедленно отбирать и сдавать.

4) Осматривать винтовки при сборѣ — заряжены ли онѣ, во избѣжаніи нечаяннаго выстрѣла.

5) Получать оружіе на перевязочныхъ пунктахъ и лазаретахъ, въ каковыя назначить распоряженіемъ штаба корпуса по одному унтеръ-офицеру для пріема, учета и хранения оружія и аммуниціи, сдаваемыми ранеными нижними чинами и сдачи затѣмъ въ соответствующія команды по сбору оружія.

6) При перевозкѣ оружія необходимо озаботиться бережной его укладкой, настилая солому между рядами винтовокъ и обращая особое вниманіе, дабы штыки были плотно присажены къ винтовкамъ; опытъ показалъ, что при перевозкахъ теряется большое количество штыковъ и винтовки становятся негодными при неимѣніи запасныхъ штыковъ.

7) Распорядиться охраной всего собраннаго въ случаѣ, если не представится возможности немедленнаго вывоза.

8) Составить перечневыя вѣдомости всему собранному оружію и боевымъ припасамъ (отдѣльно годному и негодному) и прочему собранному имуществу, каковыя вѣдомости представить въ штабъ арміи по командѣ.

9) Производить изъ получаемаго аванса немедленную уплату денегъ жителямъ за подводы и работу по сбору.

**Полковыя команды** сформировать по распоряженію командира полка въ составѣ и числѣ по его усмотрѣнію. Завѣдываніе сборомъ возложить на одного изъ офицеровъ полка или завѣдывающаго оружіемъ изъ классныхъ оружейныхъ мастеровъ, если таковой имѣется \*).

Общее наблюденіе за сборомъ и отвѣтственностью за полноту и успѣшность его возлагается на командира полка.

Раіонъ дѣятельности командъ распространить до обоза 1-го разряда. На обязанность командъ возложить также осмотръ помѣщеній въ раіонѣ полка, и сборъ оружія плѣнныхъ.

Все собранное свозить полками въ пункты, избранные самими полками, гдѣ окарауливать распоряженіемъ завѣдывающаго сборомъ въ полку. Пункты скопленія собираемаго оружія указывать въ диспозиціи полковъ и сообщать начальникамъ дивизионныхъ командъ сборщиковъ.

Все оставленное полками оружіе обязательно подвергать чисткѣ, осмотру и исправленію завѣдывающимъ оружіемъ въ полку. О числѣ собраннаго, а такъ-же оставленнаго въ полку оружія, полку ежедневно доносить штабу дивизіи.

**Дивизионныя команды** формировать распоряженіемъ штаба дивизіи въ составѣ: одного офицера, 2-хъ унтеръ-офицеровъ и 40 рядовыхъ \*).

Для перевозки собраннаго назначить 8-мъ подводъ распоряженіемъ штаба дивизіи, изъ транспорта, приданнаго дивизіи, каковымъ и находится въ постоянномъ распоряженіи начальника дивизионной команды сборщиковъ. Для связи командъ назначить 2 конныхъ рядовыхъ распоряженіемъ штаба корпуса.

Раіонъ дѣйствія командъ ограничить раіономъ дѣйствія дивизіи, доходя въ глубину до линіи расположенія штабовъ дивизій.

\*) И-къ команды по сбору оружія исполняетъ эту обязанность постоянно, т. к. частая смѣна можетъ имѣть слѣдствіемъ недостаточную опытность въ этомъ дѣлѣ. Людей также не мѣнять безъ крайней къ тому необходимости.

Дивизионныя команды подчиняются начальнику штаба дивизии. Ответственность за полноту сбора возлагается на начальника дивизии.

Дивизионныя команды обязаны:

а) организовать скорѣйшій вывозъ собраннаго имущества изъ полковыхъ сборныхъ пунктовъ въ пункты, назначенные штабами дивизій;

б) принять и доставить на сборные дивизионныя пункты оружіе и прочее имущество изъ врачебныхъ заведеній, расположенныхъ въ районѣ дѣйствія команды;

в) осмотрѣть поле сраженія и собрать все оставшееся неподобраннѣмъ ушедшими впередъ войсками;

г) тщательно осмотрѣть населенные пункты въ районѣ дѣйствія дивизіи и отобрать все укрытое и подобранное жителями оружіе и прочіе предметы, подлежащіе сбору;

д) окарауливать все собранное впредь до передачи корпуснымъ командамъ;

е) доносить начальнику штаба дивизіи о результатахъ сбора винтовокъ и патроновъ ежедневно, а о прочихъ предметахъ одинъ разъ въ недѣлю.

Дивизионнымъ командамъ поддерживать постоянную и тѣсную связь съ полковыми командами. Въ случаѣ невозможности, вслѣдствіе быстрого движенія впередъ, произвести полный сборъ оружія и прочихъ предметовъ, штабу дивизіи немедленно сообщить въ штабъ корпуса съ точнымъ указаніемъ мѣста, гдѣ сборъ не былъ произведенъ.

**Корпусныя команды** сформировать распоряженіемъ штаба корпуса въ составѣ: 1-го офицера, 4 унтеръ-офицеровъ и 50 нижнихъ чиновъ.

Для перевозки собраннаго назначить: 20 повозокъ, въ томъ числѣ 10 повозокъ нештатнаго обоза, сформированнаго по приказу ВЕРХОВНАГО Главкома командующаго за № 242, и 10-ть повозокъ изъ транспорта, приданнаго корпусу.

Подводы эти ни на какое другое назначеніе, кромѣ перевозки оружія и прочаго собраннаго имущества не назначать, за исключеніемъ перевозки имущества корпусной мастерской, въ случаяхъ ея передвиженія. Для связи командамъ придать по 8 конныхъ рядовыхъ.

Корпусныя команды непосредственно подчиняются инспектору артиллеріи корпуса, на которомъ и лежитъ наблюденіе за своевременностью и успѣшностью сбора въ корпусѣ.

Корпусному коменданту всѣми зависящими отъ него мѣрами способствовать успѣшному выполненію какъ сбора, такъ и сосредоточиванія и перевозкѣ всего собираемаго съ полей сраженія.

На корпусныя команды возлагаются тѣ же обязанности, что и на дивизионныя, въ районѣ дѣйствій корпуса. При этомъ все собранное оружіе свозить непосредственно въ корпусныя мастерскія, прочіе же предметы вооруженія и снаряженія команды сдать ближайшимъ этапнымъ комендантамъ или въ подвижной артиллерійскій складъ, или, наконецъ, тыловой командѣ сборщиковъ.

Начальникамъ корпусныхъ командъ доносить инспекторамъ артиллеріи о результатахъ сбора оружія и патроновъ ежедневно, а о прочихъ предметахъ—разъ въ недѣлю; копіи же этихъ донесеній представляются завѣдывающему артиллерійской частью.

Начальникамъ командъ какъ корпусныхъ, такъ и дивизионныхъ выдавать авансы штабами корпусовъ и дивизій на слѣдующіе расходы: на уплату населенію по содѣйствію сбору оружія, на наемъ въ нужныхъ случаяхъ обывательскихъ подводъ, на выдачу денегъ для довольствія нижнихъ чиновъ команды, на покупку фуража, топлива и другіе экстренные расходы. Начальникамъ командъ предоставляется право зачислять людей и лошадей на довольствіе въ ближайше расположенную часть, производя расчетъ за довольствіе по утвержденнымъ цѣнамъ наличными деньгами изъ имѣющихся авансовъ.

Начальниковъ полковыхъ, дивизионныхъ и корпусныхъ командъ распоряженіемъ штабовъ снабжать верховыми лошадьми.



**Тыловые команды** формируются распоряжением штаба армии из числа составов местных артиллерийских парковъ, находящихся въ распоряженіи завѣдывающаго артиллерійской частью штаба армии.

Число такихъ командъ и ихъ составъ опредѣляются завѣдывающимъ артиллерійской частью въ зависимости отъ состава армии и условій ея дѣйствій.

Назначеніе ихъ состоитъ въ доставкѣ всего собраннаго имущества изъ пунктовъ сдачи такового корпусными командами до армейскихъ мастерскихъ и армейскихъ складовъ, а также и для производства самостоятельнаго сбора въ тѣхъ случаяхъ, когда таковой не могъ быть по какимъ-либо причинамъ произведенъ войсковыми командами.

Для перевозки собраннаго, командамъ придаются подводы изъ состава армейскихъ транспортовъ въ количествѣ, потребномъ для выполненія возложенной на команду задачи.

Ближайшее руководство дѣятельностью тыловыхъ командъ армии по перевозкѣ и сбору возлагается на штабъ-офицера, завѣдывающаго сборомъ и исправленіемъ оружія въ армии.

### **Исправленіе и осмотръ оружія.**

1) **Въ войсковыхъ частяхъ.** Наблюденіе за состояніемъ оружія въ войсковыхъ частяхъ, производство мелкихъ исправленій, замѣна негодныхъ частей—обязанность оружейнаго мастера, завѣдывающаго оружіемъ въ полку. Съ указанной цѣлью оружейнымъ мастерамъ вести неослабное наблюденіе за оружіемъ, пользуясь для этого каждымъ удобнымъ случаемъ, какъ на примѣръ, нахожденіемъ полка или частей его въ резервѣ, перерывами боевъ и т. п.

Въ виду особо важнаго значенія сбереженія канала ствола винтовки, а также содержанія въ чистотѣ частей затвора, завѣдывающему оружіемъ добиться своевременной чистки и правильнаго ухода за винтовкой всѣми зависящими отъ него способами.

Неся отвѣтственность за состояніе оружія, командиру полка предоставить завѣдывающему оружіемъ всѣ средства для выполненія вышеизложенныхъ основныхъ его обязанностей.

Необходимый для содержанія въ порядкѣ оружія инструментъ немедленно завести попеченіемъ и средствами самихъ полковъ.

Завѣдывающему оружіемъ заботиться о своевременномъ истребленіи запасныхъ оружейныхъ частей и принадлежности, руководствуясь исключительно дѣйствительною въ нихъ потребностью.

Наблюденіе за состояніемъ оружія въ полкахъ армии и правильностью ухода за нимъ возлагается на штабъ-офицера, завѣдывающаго сборомъ и исправленіемъ оружія въ армии.

### **Въ оружейныхъ мастерскихъ:**

а) **Корпусныя мастерскія** формируются распоряженіемъ штаба корпуса въ постоянномъ составѣ: одного офицера, одного оружейнаго мастера, 10-ти оружейниковъ и 20 мастеровыхъ. Если назначенный оружейный мастеръ будетъ въ классномъ чинѣ, то на него возложить завѣдываніе мастерской, не отвлекая для этой цѣли офицера.

Корпусныя мастерскія имѣютъ назначеніе приводить въ порядокъ оружіе, собираемое съ полей сраженія и оказывать содѣйствіе къ исправленію и поддержанію въ боевой пригодности оружія, состоящаго въ частяхъ войскъ корпуса.

Мастерскія непосредственно подчиняются инспекторамъ артиллеріи корпуса. Технической надзоръ за корпусными мастерскими армии возлагается на штабъ-офицера, завѣдывающаго сборомъ и исправленіемъ оружія въ армии.

Снабженіе запасными оружейными частями и смазочными матеріалами дѣлается распоряженіемъ завѣдывающаго артиллерійской частью штаба армии по докладу штабъ-офицера, завѣдывающаго сборомъ и исправленіемъ оружія въ армии.

Необходимый для дѣйствія мастерской инструментъ, матеріалы и прочіе предметы на нужды мастерской и команды приобрѣтаются завѣдывающимъ мастерской на авансъ, выдаваемый ему распоряженіемъ штаба корпуса по требованіямъ инспектора артиллеріи.

Свѣдѣнія о приходѣ и расходѣ оружія, а также о количествѣ исправленнаго, представлять завѣдывающимъ мастерской инспектору артиллеріи ежедневно. Копіи этихъ донесеній сообщать завѣдывающему артиллерійской частью штаба арміи.

**б) Армейская мастерская** формируется распоряженіемъ штаба арміи въ постоянномъ составѣ: одного офицера, двухъ оружейныхъ мастеровъ, 10 оружейниковъ и 20 мастеровыхъ и непосредственно подчиняется штабъ-офицеру, завѣдывающему сборомъ и исправленіемъ оружія въ арміи.

Мастерская имѣетъ назначеніе исправлять оружіе, неисправленное по какимъ либо причинамъ корпусными мастерскими, приводить въ порядокъ оружіе, собранное тыловыми командами и полученное отъ этапныхъ комендантовъ и гражданскихъ властей. Она производитъ и болѣе сложныя работы по исправленію винтовокъ и пулеметовъ.

Все оружіе (и части его), какъ не могущее быть исправленнымъ въ мастерской, такъ и забракованное ею беззамедлительно отсылается въ Тульскій отдѣлъ Московскаго артиллерійскаго склада.

Избытокъ оружія отправляется въ Кіевскій артиллерійскій складъ.

Удобнѣйшимъ пунктомъ для армейской мастерской является станція желѣзной дороги, ближайшая отъ расположенія штаба (этапно-хозяйственнаго отдѣла) арміи.

При армейской мастерской долженъ содержаться складъ запасныхъ оружейныхъ частей и принадлежности.

Авансъ на расходы по оборудованію и дѣйствию мастерской выдается завѣдывающему мастерской распоряженіемъ завѣдывающаго артиллерійской частью штаба арміи.

---

31 января 1916 года.

## № 93.

Приказомъ по военному вѣдомству отъ 14 января с. г. совершенно измѣнены законоположенія, опредѣляющія отвѣтственность военно-служащихъ (какъ офицеровъ такъ и нижнихъ чиновъ) за побѣги, самовольныя отлучки и неявки въ срокъ на службу. Въ виду особой важности этихъ новыхъ законоположеній, вступившихъ въ законную силу и примѣняемыхъ, вслѣдствіе распоряженія по телеграфу, всѣми военными судами, независимо отъ времени совершенія самыхъ проступковъ, объявляю о томъ арміи для общаго свѣдѣнія:

Побѣгъ, по новому закону, отличается отъ самовольной отлучки уже не числомъ дней отсутствія отъ своей части, а цѣлью этого отсутствія, именно: уклониться вовсе отъ военной службы, или отъ службы въ дѣйствующей арміи, или только отъ участія, хотя бы и временно, въ военныхъ дѣйствіяхъ. Поэтому, при наличіи одной изъ указанныхъ цѣлей, побѣгомъ можетъ быть признано отсутствіе военно-служащаго отъ своей части даже менѣ сутокъ.

За побѣгъ въ военное время, въ какой бы мѣстности таковой учиненъ ни былъ, виновный подвергается: лишенію всѣхъ правъ состоянія и ссылкѣ въ каторжныя работы отъ четырехъ до двадцати лѣтъ или безъ срока, или же смертной казни. Подговорщики или подстрекатели приговариваются къ высшей мѣрѣ наказанія даже и въ томъ случаѣ, когда подговариваемый не совершилъ ни побѣга ни покушенія на оный.

Неявка въ срокъ на службу безъ законныхъ на то причинъ при опредѣленіи на оную, при отпускѣ и пр., если неявка учинена для достиженія одной изъ указанныхъ цѣлей, приравнивается къ побѣгу. За уклоненіе, хотя бы и временное, отъ несенія военной службы посредствомъ какого либо обмана, а равно за причиненіе себѣ увѣчья, ранъ и пр. съ цѣлью навсегда освободиться отъ военной службы, или отъ службы въ

дѣйствующей арміи, или только отъ участія, хотя бы и временнаго, въ военныхъ дѣйствіяхъ, виновный подвергается такому же наказанію, какъ за побѣгъ.

Приказъ по военному вѣдомству отъ 14 января с. г. объявляется особымъ приложеніемъ къ настоящему приказу.

Приложеніе къ приказу по арміи № 93.

## П Р И К А З Ъ П О В О Е Н Н О М У В Ѣ Д О М С Т В У .

### № 29.

Петроградъ. Января 14 дня 1916 года.

„ГОСУДАРЬ ИМПЕРАТОРЪ, по всеподданнѣйшему докладу Соединеннаго Собранія Главныхъ Военнаго и Военно-Морского Судовъ, въ 12-тый день января 1916 года ВЫСОЧАЙШЕ повелѣтъ соизволилъ:

1) Заменить всю главу четвертую раздѣла 2-го дѣйствующаго Воинскаго Устава о Наказаніяхъ (кн. XXII С. В. . 1869 г. изд. 4-е) „о побѣгѣ, самовольной отлучкѣ и неявкѣ въ срокъ на службу“ (ст.ст. 128—140) новою главою того-же заголовка изъ 10-ти статей (128—137) въ слѣдующей редакціи:

Ст. 128. Самовольное оставленіе военнотружачимъ своей команды или мѣста служенія, учиненное съ цѣлью уклониться вовсе отъ военной службы или отъ службы въ дѣйствующей арміи, или только отъ участія, хотя бы и временно, въ военныхъ дѣйствіяхъ, признается побѣгомъ со службы.

Самовольное оставленіе своей команды или мѣста служенія, не имѣвшее ни одной изъ указанныхъ въ первой части сей статьи цѣлей, признается самовольной отлучкой.

Ст. 129. Неявка въ срокъ на службу безъ законныхъ на то причинъ при опредѣленіи на оную, перемѣщеніи, переводѣ, перечисленіи, отпускѣ, командировкѣ, выпискѣ изъ госпиталя и т. п., если таковая неявка учинена для достиженія одной изъ указанныхъ въ ст. 128 цѣлей, наказывается по правиламъ ниже сего для побѣговъ установленнымъ (ст.ст. 133 и 134), а въ прочихъ случаяхъ— по правиламъ, установленнымъ для наказанія самовольныхъ отлучекъ (ст.ст. 130, 131 и 132).

*Примѣчаніе 1-е.* При неявкахъ отсутствіе военно-служащаго признается самовольнымъ по истеченіи поверстнаго срока, въ тѣхъ случаяхъ, когда таковой полагается, и по истеченіи срока, назначеннаго для явки,—въ прочихъ случаяхъ.

*Примѣчаніе 2-е.* Если самовольно отсутствующій или неявившійся безъ законныхъ причинъ на службу при задержаніи или явкѣ скроетъ свое имя, званіе или мѣсто служенія, отсутствіе его считается продолжающимся до дня открытія таковыхъ.

Ст. 130. За самовольную отлучку, продолжавшуюся не долѣе шести сутокъ въ мирное время, не долѣе трехъ сутокъ во время войны и не долѣе сутокъ въ войсковомъ районѣ театра военныхъ дѣйствій, виновный подвергается— взысканію дисциплинарному.

А въ случаѣ особыхъ обстоятельствъ, увеличивающихъ вину, или когда отлучка совершена изъ-подъ ареста или изъ-подъ стражи, виновный подвергается— содержанію на гауптвахтѣ отъ одного до шести мѣсяцевъ, или одиночному заключенію въ военной тюрьмѣ отъ одного до четырехъ мѣсяцевъ.

Ст. 131. За самовольную отлучку, продолжавшуюся долѣе указанныхъ въ ст. 130 сроковъ, виновный подвергается:

1) въ мирное время—

а) въ первый разъ—

содержанію на гауптвахтѣ отъ одного до шести мѣсяцевъ, или одиночному заключенію въ военной тюрьмѣ отъ одного до четырехъ мѣсяцевъ;

б) во второй разъ—

заключенію въ крѣпости отъ одного года и четырехъ мѣсяцевъ до двухъ лѣтъ и восьми мѣсяцевъ, или потерѣ нѣкоторыхъ правъ и преимуществъ по службѣ и отдачѣ въ дисциплинарныя части отъ двухъ до трехъ лѣтъ.

в) въ третій разъ—

заключенію въ крѣпости отъ двухъ лѣтъ и восьми мѣсяцевъ до четырехъ лѣтъ, или потерѣ нѣкоторыхъ правъ и преимуществъ по службѣ и отдачѣ въ дисциплинарныя части отъ двухъ до трехъ лѣтъ.

II) Во время войны, въ какой бы мѣстности отлучка учинена ни была—

а) въ первый разъ—

содержанію на гауптвахтѣ отъ трехъ до шести мѣсяцевъ, или одиночному заключенію въ военной тюрьмѣ отъ двухъ до четырехъ мѣсяцевъ;

б) во второй разъ—

заключенію въ крѣпости отъ одного года и четырехъ мѣсяцевъ до четырехъ лѣтъ, или потерѣ нѣкоторыхъ правъ и преимуществъ по службѣ и отдачѣ въ дисциплинарныя части отъ одного года до трехъ лѣтъ;

в) въ третій разъ—

лишенію всѣхъ особенныхъ, лично и по состоянію присвоенныхъ правъ и преимуществъ и отдачѣ въ исправительныя арестантскія отдѣленія отъ двухъ съ половиною до четырехъ лѣтъ.

Ст. 133. Виновный въ самовольной отлучкѣ, въ случаѣ совершенія новой отлучки послѣ задержанія или явки, подвергается наказанію соразмѣрно тому числу отлучекъ которое имъ дѣйствительно совершено. При этомъ наказаніямъ, опредѣленнымъ за вторую и третью отлучки во время войны, виновный подвергается лишь въ томъ случаѣ, если предшествовавшія отлучки совершены также во время войны.

Ст. 133. За побѣгъ въ мирное время виновный подвергается лишенію всѣхъ особенныхъ, лично и по состоянію присвоенныхъ, правъ и преимуществъ и отдачѣ въ исправительныя арестантскія отдѣленія отъ четырехъ до шести лѣтъ.

Ст. 134. За побѣгъ во время войны, въ какой бы мѣстности таковой учиненъ ни былъ, виновный подвергается:

лишенію всѣхъ правъ состоянія и ссылокъ въ каторжныя работы отъ четырехъ до двадцати лѣтъ или безъ срока, или же лишенію всѣхъ правъ состоянія и смертной казни.

Ст. 135. Наказанія, въ статьяхъ 133 и 134 сего устава указанныя, могутъ быть смягчаемы одной или двумя степенями, если виновный добровольно явится изъ побѣга. Сверхъ сего, такая добровольная явка можетъ служить основаніемъ для смягченія наказанія даже въ размѣрѣ, выходящемъ изъ предѣловъ судебной власти, въ порядкѣ особаго ходатайства суда (ст. 154 Уложенія о нак. угол. и исправит. изд. 1885 г.). Въ случаяхъ, указанныхъ статьей 134-й сего Устава, означенное въ настоящей (135) статьѣ смягченіе допускается лишь при добровольной явкѣ, послѣдовавшей до окончанія военныхъ дѣйствій.

Ст. 136. За побѣгъ къ неприятелю виновный подвергается—лишенію всѣхъ правъ состоянія и смертной казни.

Тому же наказанію подвергается и виновный въ покушеніи на побѣгъ къ неприятелю, остановленномъ независившими отъ виновнаго обстоятельствами.

Ст. 137. За подговоръ или подстрекательство къ побѣгу подговорщики и подстрекатели подлежатъ наказаніямъ по правиламъ ст. 120-й Уложенія о наказ. угол. и исправ. и въ томъ случаѣ, когда подговариваемый не совершилъ ни побѣга, ни покушенія на оный.

II. Изложить ст. ст. 126 и 127 дѣйствующаго Воинскаго Устава о Наказаніяхъ (кн. XXII С. В. П. 1869 г. изд. 4), въ слѣдующей новой редакціи:

Ст. 126. За уклоненіе хотя, бы и временное, отъ несенія военной службы съ цѣлью освободиться отъ таковой навсегда или освободиться отъ службы въ дѣйствующей арміи, или только отъ участія, хотя бы и временнаго, въ военныхъ дѣйствіяхъ посредствомъ показанія или представленія свидѣтельства о мнимой болѣзни, или другого обмана, виновный подвергается:

а) въ мирное время—

лишенію всѣхъ особенныхъ, лично и по состоянію присвоенныхъ, правъ и преимуществъ и отдачѣ въ исправительныя арестантскія отдѣленія на срокъ отъ четырехъ до шести лѣтъ;

б) во время войны, въ какой бы мѣстности такое дѣяніе учинено не было— лишенію всѣхъ правъ состоянія и ссылкѣ въ каторжныя работы отъ четырехъ до двадцати лѣтъ или безъ срока, или же лишенію всѣхъ правъ состоянія и смертной казни.

Ст. 127. За умышленное причиненіе себѣ непосредственно, или черезъ другое лицо, съ одною изъ цѣлей, означенныхъ въ предшедшей (126) статьѣ, увѣчья, ранъ или растравленія таковыхъ, или же иного вреда своему здоровью, виновный подвергается,—

наказаніямъ въ той же 126-й статьѣ указаннымъ.

Тѣмъ же наказаніямъ подвергается и тотъ, кто съ намѣреніемъ изувѣчить другого, дабы доставить ему черезъ то способъ уклониться, хотя бы и временно, отъ военной службы вообще, или отъ службы въ дѣйствующей арміи, или только отъ участія въ военныхъ дѣйствіяхъ, или съ одною изъ тѣхъ же цѣлей причинить иной вредъ его здоровью или растравить ему раны, или оказать ему въ томъ содѣйствіе.

III. Статью 245<sup>2</sup> (по редакціи приказа по в. в. 1914 г. № 725)—исключить изъ Воинскаго Устава о Наказаніяхъ.

IV. Ввести въ дѣйствіе всѣ вышеизложенныя измѣненія и дополненія Воинскаго Устава о Наказаніяхъ съ сего числа и установить кромѣ того слѣдующее правило:

„Означенный новый законъ долженъ примѣняться военными судами и къ тѣмъ дѣламъ, даннаго рода, которыя еще не получаютъ окончательнаго рѣшенія до вступленія въ силу новаго закона, при чемъ, если по прежнему закону наказаніе было установлено менѣе строгое, чѣмъ по нынѣ вводимому, то судъ понижаетъ окончательно опредѣленное наказаніе на одну или двѣ степени: находя же въ случаяхъ особо уважительныхъ, таковое свое право недостаточнымъ, можетъ возбудить ходатайство о дальнѣйшемъ смягченіи наказанія виновному въ размѣрѣ, выходящемъ изъ предѣловъ судебной власти“.

3/4 февраля 1916 года.

## № 103.

Для поддержанія должнаго порядка при движеніи на дорогахъ и во избѣжаніе повторенія несчастныхъ случаевъ отъ чрезмѣрно быстрой и неосторожной ѣзды на автомобиляхъ, приказываю:

1) Не допускать развитія скоростей, превышающихъ 20 верстъ въ часъ для грузовыхъ и 30 верстъ въ часъ для легковыхъ автомобилей.

2) Обратитъ особенное вниманіе на своевременное принятіе необходимыхъ мѣръ предосторожности при проѣздѣ черезъ населенные пункты, на поворотахъ, при слѣдованіи по дорогамъ, занятымъ войсками и обозами при встрѣчѣ съ другими автомобилями, повозками, всадниками, и въ другихъ подобныхъ случаяхъ, обязательно замедляя при этомъ ходъ до 5—10 верстъ въ часъ.

3) Вышеизложенное, а также прилагаемые правила принять къ неуклонному исполненію всёми безъ исключенія лицамъ, пользующимся въ районѣ арміи автомобилями.

4) Начальствующимъ лицамъ всѣхъ степеней при проѣздахъ провѣрять выполнение установленныхъ правилъ, сообщая о нарушеніи ихъ для наложенія взысканій на виновныхъ.

**ПРИЛОЖЕНІЕ:** Правила ѣзды на автомобиляхъ.

Командующимъ арміей „УТВЕРЖДЕНЫ“.

Приложеніе къ приказу арміи № 103.

И. д. Н-ка Штаба,

Генераль-Маюръ Головинъ.

3 февраля 1916 года.

## **П РА В И Л А Ё З Д Ы Н А А В Т О М О Б И Л Я Х Ъ .**

### **I. Подготовка автомобиля къ поѣзднѣ.**

Шоферъ всецѣло отвѣчаетъ за ввѣренную ему машину, а потому обязанъ:

1. Передъ отправленіемъ выяснитъ, на какое разстояніе предполагается поѣздка и, получивъ указанія, запастись необходимымъ количествомъ горючихъ и смазочныхъ веществъ, а также книжкой требованій и путевымъ журналомъ.

2. Передъ выѣздомъ подробно осмотрѣть и провѣрить машину и удостовѣриться, имѣется ли весь положенный инструментъ и исправны ли запасныя части.

### **II. Движеніе легковыхъ автомобилей.**

1. Количество пассажировъ должно быть по числу мѣстъ.

2. Скорость движенія легковыхъ автомобилей **не должна превышать 30 верстъ въ часъ.**

3. На поворотахъ уменьшать ходъ до 5—10 верстъ, давая передъ поворотомъ сигналы, при чемъ машину обязательно вести правой стороной дороги.

4. При встрѣчѣ съ войсками, обозами и автомобилей между собой уменьшать ходъ до 5—10 верстъ.

5. Въ населенныхъ пунктахъ уменьшать ходъ машины до 10 верстъ.

6. Если при встрѣчѣ съ лошадьми или другими животными, таковыя пугаются,—сбавить ходъ до 5 верстъ или вовсе остановить машину и заглушить ее. Тоже соблюдать и обгоняя животныхъ.

7. При необходимости остановить машину въ пути, ставить ее ближе къ правой сторонѣ, чтобы не загораживать проѣзда.

8. Давая путь къ объѣзду, сначала сбавить ходъ, а затѣмъ принять къ правой сторонѣ.

9. Съ наступленіемъ темноты зажигать фары.

10. Останавливать автомобиль по первому требованію дозоровъ, часовыхъ и полиціи.

11. Въ случаѣ поврежденій въ пути, при машинѣ долженъ оставаться безотлучно одинъ нижній чинъ, шоферъ или его помощникъ, другой же обязанъ немедленно дать знать въ часть о порчѣ машины, точно указавъ мѣсто ея нахождения и родъ порчи. Если машина остановилась во время мороза и по роду поломки дойти до мѣста назначенія не можетъ, выпустить воду изъ радіатора и прогрѣть моторъ.

12. Если въ пути будетъ встрѣчена остановившаяся вслѣдствіе порчи машина, то, испросивъ разрѣшеніе у пассажира, остановить свою машину, справиться о причинахъ остановки, по возможности помочь, при невозможности же оказать помощь, по прибытіи къ мѣсту слѣдованія дать знать въ ея часть.

13. Въ случаѣ полученія приказанія увеличить ходъ машины на неисправныхъ участкахъ дороги, или же свернуть съ шоссе на плохую грунтовую дорогу, шоферъ

обязанъ доложить лицу, въ распоряженіе котораго предоставлена машина, о возможности поломки; послѣ доклада, при требованіи исполнить приказаніе, отвѣтственнымъ за цѣлость машины является лицо, отдавшее приказаніе.

14. При остановкахъ шоферъ обязанъ при первой возможности вписывать въ путевой журналъ данныя о поѣздкѣ и предъявлять его по требованію лицъ, слѣдующихъ на автомобиль, для занесенія ими своихъ замѣчаній.

15. Во время ѣзды шоферъ чести не отдаетъ.

16. Въ случаѣ полученія приказанія, нарушающаго какой либо изъ пунктовъ настоящихъ правилъ, шоферъ обязанъ исполнить приказаніе, но попросить затѣмъ внести его въ путевой журналъ.

### III. Движеніе грузовыхъ автомобилей.

1. Скорость движенія грузовыхъ автомобилей не должна превышать **20 верстъ въ часъ**.

2. При слѣдованіи въ колоннѣ безусловно воспрещается обгонять впереди идущій автомобиль; этотъ же порядокъ обязателенъ и для одиночно слѣдующаго автомобиля, если имъ будетъ нагнана идущая машина.

3. При слѣдованіи въ колоннѣ должна соблюдаться дистанція не меньше 50—75 шаговъ.

4. При остановкахъ не наѣзжать ближе 10 шаговъ.

5. На подъемахъ каждой послѣдующей машинѣ взбираться лишь тогда, когда взобралась впереди идущая машина.

6. Обгоняющую легковую машину обязательно пропускать, для чего помощнику шофера прислушиваться къ сигналамъ и время отъ времени оглядываться назадъ.

7. Наибольшій допускаемый для автомобилей грузъ: для 3-хъ тонныхъ—160 пудовъ, 2-хъ тонныхъ—100 пудовъ и 1<sup>1</sup>/<sub>2</sub>-а тонныхъ—70 пудовъ.

8. Шоферъ и помощникъ не могутъ быть грузчиками.

9. Учрежденіе или лицо, въ распоряженіе коихъ высланъ автомобиль, не имѣютъ права возлагать на шоферовъ приемку или сдачу перевозимаго груза, такъ какъ во время пути шоферъ все свое вниманіе долженъ сосредоточить на управленіи машиной и услѣдить за цѣлостью перевозимаго груза не можетъ. Отвѣтственность можетъ возлагаться лишь на помощниковъ шоферовъ.

10. Пункты 3—11 и 15 (отдѣла II), касающіеся движенія легковыхъ автомобилей, распространяются и на грузовыя машины.

### IV. Возвращеніе автомобилей

1. По приѣздѣ, при морозѣ, шоферъ обязанъ выпустить воду изъ радиатора и прогрѣть моторъ.

2. Внести въ путевой журналъ всѣ данныя о поѣздкѣ.

3. Доклзть своему прямому начальнику о всѣхъ недоразумѣніяхъ, происшедшихъ во время командировки.

4. При первой возможности привести машину въ полный порядокъ, вымыть ее, просмотрѣть какъ моторъ, такъ и весь кузовъ, и исправить все то, что можетъ быть сдѣлано имъ самимъ.

5. Если при осмотрѣ машины окажутся серіозныя поврежденія, исправить которыя шоферъ своими средствами не можетъ, онъ обязанъ немедленно доложить своему прямому начальнику.

6. По приведеніи машины въ порядокъ, подготовить ее къ дальнѣйшей работѣ.

5 февраля 1916 года.

## № 104.

Объявляю при семъ **ВЫСОЧАЙШЕ** утвержденныя 29 декабря 1915 года „Правила о награжденіи медалями съ надписью „за усердіе“ строевыхъ и нестроевыхъ нижнихъ чиновъ, заурядъ-военныхъ чиновниковъ, сестеръ милосердія и лицъ разнаго званія, состоящихъ въ дѣйствующихъ арміяхъ, въ отмѣну правилъ, установленныхъ 31 декабря 1914 года, (объявленныхъ въ приказаніи ВЕРХОВНАГО Главнокомандующаго 1915 года № 3 и въ приказѣ арміи 1915 года № 25), предписываю принять эти правила къ руководству.

По увѣдомленію Главнаго Штаба, отъ 30/31 декабря 1915 года за № 193473, первоначальное награжденіе медалями, согласно симъ правиламъ, **ВЫСОЧАЙШЕ** разрѣшено осуществить, со старшинствомъ пожалованія съ 1 января 1916 года.

### П Р А В И Л А

**о награжденіи медалями съ надписью „за усердіе“ строевыхъ и нестроевыхъ нижнихъ чиновъ, заурядъ-военныхъ чиновниковъ, сестеръ милосердія и лицъ разнаго званія, состоящихъ въ дѣйствующихъ арміяхъ.**

1) „Начальникъ штаба Верховнаго Главнокомандующаго, главнокомандующіе арміями фронта и командующіе арміями пользуются правомъ награжденія отъ **ВЫСОЧАЙШАГО** Имени медалями съ надписью „за усердіе“, за отлично-боевую службу подъ огнемъ противника и за отлично-усердную и особо-ревностную службу и труды, понесенные на театрѣ военныхъ дѣйствій.

2) Къ награжденію медалями съ надписью „за усердіе“ могутъ быть представляемы: достойнѣйшіе нижніе чины строевыхъ частей войскъ, независимо отъ полученія ими боевыхъ наградъ, а также заурядъ-военные чиновники и нижніе чины частей войскъ, полевыхъ и тыловыхъ штабовъ, управленій, учреждений и заведеній и сестры милосердія, находящіяся на театрѣ военныхъ дѣйствій, которые по роду своей службы не могутъ заслужить награжденіе Георгіевскимъ Крестомъ или Георгіевскою медалью и лицъ разнаго званія, состоящія при войскахъ и учрежденіяхъ дѣйствующихъ армій.

3) Для награжденія сими медалями нижнихъ чиновъ, заурядъ-военныхъ чиновниковъ, сестеръ милосердія и лицъ разнаго званія опредѣляется норма 25: 100 списочнаго состава каждой отдѣльной части, учреждения, управленія и заведенія. При списочномъ составѣ менѣе 100 человекъ опредѣляется одна медаль на четырехъ.

4) Представленіе къ награжденію медалями съ надписью „за усердіе“ могутъ быть дѣлаемы съ соблюденіемъ междунграднаго срока, который устанавливается въ размѣрѣ 6 мѣсяцевъ.

5) При награжденіи нижнихъ чиновъ, заурядъ-военныхъ чиновниковъ, сестеръ милосердія и лицъ разнаго званія медалями съ надписью „за усердіе“ на изложенныхъ основаніяхъ руководствоваться медальною постепенностью, объявленною въ приказѣ по военному вѣдомству 1898 года за № 213, а именно: 1) серебряная нагрудная на Станиславской лентѣ, 2) серебряная нагрудная на Аннинской лентѣ, 3) золотая нагрудная на Станиславской лентѣ, 4) золотая нагрудная на Аннинской лентѣ, 5) серебряная шейная на Станиславской лентѣ, 6) серебряная шейная на Аннинской лентѣ, 7) серебряная шейная на Владимірской лентѣ, 8) серебряная шейная на Александровской лентѣ, 9) золотая шейная на Станиславской лентѣ, 10) золотая шейная на Аннинской лентѣ, 11) золотая шейная на Владимірской лентѣ, 12) золотая шейная на Александровской лентѣ и 13) золотая шейная на Андреевской лентѣ.

*Примѣчаніе:* Сестрамъ милосердія въ видѣ первоначальной награды назначается серебряная медаль на Аннинской лентѣ.



б) Означенныя предоставленія должны направляться къ главнокомандующимъ арміями фронта и командующимъ арміями, по совершеніи коими пожалованія медалей объявляется въ приказахъ по арміямъ.

*Примѣчаніе 1-е:* Приказы о пожалованіи медалей при особыхъ сношеніяхъ надлежитъ препровождать въ Главный Штабъ и другія главныя управления по принадлежности, (Главное Интендантское, Главное Военно-Санитарное и Ветеринарное управления), для испрошенія **ВЫСОЧАЙШАГО** утвержденія и для сообщенія въ Капитуль Орденовъ для внесенія награжденныхъ въ списки Капитула.

*Примѣчаніе 2-е.* О лицахъ, не принадлежащихъ къ воинскому званію и награжденныхъ медалями съ надписью „за усердіе“, приказы по арміямъ, для испрошенія **ВЫСОЧАЙШАГО** утвержденія, слѣдуетъ направлять въ соответствующія министерства и главныя управления“.

9 февраля 1916 года.

### № 121.

Объявляю для исполненія въ копіи приказъ арміямъ Юго-Западнаго фронта сего года за № 88:

„Въ войсковыхъ частяхъ и учрежденіяхъ фронта наблюдались случаи командированія фельдшеровъ, какъ медицинскихъ, такъ даже и ротныхъ въ школы прапорщиковъ для прохожденія курса, а также назначенія классныхъ фельдшеровъ и кандидатовъ на классныя должности изъ фельдшеровъ на хозяйственныя должности распоряженіемъ строевого начальства. Такъ какъ весь медицинскій персоналъ, (не исключая фельдшеровъ всѣхъ наименованій, санитаровъ и дезинфекторовъ), находится въ распоряженіи военно-санитарнаго начальства, приказываю строевому начальству не производить никакихъ служебныхъ перемѣнъ медицинскаго персонала безъ разрѣшенія начальника санитарной части армій фронта, коему, согласно ст.ст. 328 и 401 полож. о полевомъ управленіи войскъ въ военное время, подчиненъ весь медицинскій персоналъ войсковыхъ частей, учреждений и управленій фронта“.

12 февраля 1916 года.

### № 125.

Объявляю для руководства и исполненія въ копіи приказъ арміямъ Юго-Западнаго фронта сего года № 058:

„Согласно приказамъ арміямъ 1915 года за № 201, всѣ лошади, убывающія изъ частей войскъ на слабосильные пункты, исключаются изъ списковъ частей и, по выздоровленіи, уже не возвращаются въ свои части, откуда убыли, а направляются въ арміи, какъ укомплектованія.

Изъ получаемыхъ донесеній видно, что такія лошади, признанныя годными для службы въ арміяхъ комиссіями при слабосильныхъ пунктахъ, по прибытіи въ части, въ кои онѣ назначены, зачастую бракуются, какъ негодныя къ службѣ по причинѣ старости, слабосилія и малорослости.

Въ виду того, что 1) въ слабосильные пункты лошади могутъ попасть только изъ войсковыхъ частей, 2) изъ слабосильныхъ пунктовъ выпускаются лишь по осмотру компетентными комиссіями и 3) коневыя средства страны въ значительной мѣрѣ использованы и представляется затруднительнымъ пополнять въ частяхъ убыль лошадыми установленныхъ въ законѣ роста и возраста, приказываю прибывающихъ изъ

слабосильныхъ лошадей браковать не по формальнымъ причинамъ роста или возраста, а лишь въ случаѣ дѣйствительной непригодности къ службѣ.

Наблюдающимъ за слабосильными пунктами наблюсти за самымъ тщательнымъ осмотромъ комиссіями отправляемыхъ въ армію лошадей и принять мѣры къ тому, чтобы лошади отправлялись лишь вполне здоровыя, подкормленныя, втянутыя послѣ подкорма въ работу, перекованныя сообразно времени года, подлежащей конской принадлежности и тщательно составленныхъ описяхъ\*.

---

12 февраля 1916 года.

### № 135.

Объявляю для исполненія въ копіи приказъ арміямъ Юго-Западнаго фронта сего года № 125:

„По полученнымъ мною свѣдѣніямъ между нижними чинами поляками послѣ оставленія нами Варшавы идетъ несомнѣнная агитація съ цѣлью склонить ихъ къ измѣнѣ, при чемъ непріятельскіе агенты распространяютъ слухи, будто сдавшимися нижнимъ чинамъ—полякамъ обеспечивается не только свободное возвращеніе на родину, но и казенное германское иждивеніе.

Приказываю всѣмъ начальствующимъ лицамъ, разъяснить нижнимъ чинамъ—полякамъ всю вздорность и нелѣпость подобныхъ слуховъ, указавъ имъ, что за недостаткомъ людей рабочаго возраста непріятель даже мирныхъ гражданъ временно занятыхъ имъ губерній угналъ на принудительныя тяжелыя работы въ тылу, что вынуждаемый общимъ недоѣданіемъ, а мѣстами даже почти голодомъ, царящими въ Австріи и Германіи, непріятель лишаетъ населеніе Польши послѣднихъ продовольственныхъ запасовъ и даже одежды, несмотря на холода; военно-плѣнныхъ же при самой скудной пищѣ (полфунтъ хлѣба и картофельной болтушкѣ) высылаетъ въ той одеждѣ, въ которой они были захвачены, на работы даже и въ холода, не взирая на стужу, какъ то было прошлою зимою, когда въ Карпатахъ наши плѣнные, получивъ вмѣсто отобранныхъ исправныхъ нашихъ сапогъ или валенокъ австрійскіе полусапожки, добывали со дна рѣкъ камни для мощенія дорогъ и носили ихъ на себѣ въ горы.

Быть плѣнныхъ и населенія занятыхъ австро-германцами областей описанъ былъ въ №№ 70, 125, 133, 142, 167, 179, 184, 187, 195, 205, 209 и 217 газеты „Армейскій Вѣстникъ“ за истекшій 1915 годъ“.

---

16 февраля 1916 года.

### № 150.

Объявляю для неуклоннаго исполненія копію приказа арміямъ Юго-Западнаго фронта отъ 30 января с. г. № 174:

„Разсмотрѣвъ представленіе Главнаго Интендантскаго Управленія по вопросу о введеніи примѣчанія къ ст. 209 кн. XIX изд. 1910 года, Св. Воен. Пост. 1869 г., о подсудномъ жалованьи нижнимъ чинамъ, находящимся въ районѣ дѣйствующихъ армій, Военныхъ Совѣтъ, журналомъ 10-го декабря 1915 года, положилъ:

Дополнить ст. 209 кн. XIX Св. Воен. Пост. 1869 г. примѣчаніемъ по прилагаемому при семъ проекту.

Настоящее положеніе и упомянутый въ немъ проектъ ВЫСОЧАЙШЕ утверждены 16-го декабря 1915 года.

## ПРОЕКТЪ

дополненія ст. 209 кн. XIX Св. Воен. Пост. 1869 года.

### Существующее изложеніе.

Ст. 209. Нижнимъ чинамъ, не исключая и кандидатовъ на классную должность, во время слѣдствія и суда надъ ними, и военнымъ арестантамъ нижняго званія, вообще, жалованье не производится, за изъятіями, указанными въ нижеслѣдующихъ (210—214 статьяхъ).

### Проектируемое измѣненіе.

Ст. 209. Безъ измѣненія.

**ПРИМѢЧАНІЕ:** Нижніе чины, производство судебныхъ дѣлъ о коихъ отложено до окончанія войны или же исполненіе приговоровъ надъ коими приостановлено до того же времени на основаніи примѣчаній къ статьямъ 281 и 1112 и приложенія X къ статьѣ 1429 (по редакціи, **ВЫСОЧАЙШЕ** утвержденной 30-го іюля 1914 года и объявленной въ прик. по в. в. 1914 г. № 464) кн. XXIV (изд. 4) Св. В. П. 1869 г., удовлетворяются жалованіемъ наравнѣ съ нижними чинами безпорочной службы за все время нахожденія въ дѣйствующей арміи, а равно въ лечебныхъ заведеніяхъ въ качествѣ эвакуированныхъ.

**СПРАВКА:** Приказъ по Военному Вѣдомству отъ 4 января 1916 года за № 4<sup>а</sup>.

18 февраля 1916 года.

## № 158.

Объявляю для исполненія копию приказа арміямъ Юго-Западнаго фронта отъ 30 января сего года № 173:

„При семь объявляю для точнаго исполненія циркуляръ Главнаго Штаба отъ 21 декабря 1915 г. за № 176 о порядкѣ составленія нижними чинами—вкладчиками государственныхъ сберегательныхъ кассъ завѣщательныхъ распоряженій и объ отсылкѣ по ихъ смерти сберегательныхъ книжекъ, указаннымъ въ завѣщательныхъ распоряженіяхъ наслѣдникамъ.

Согласно ст. 56 Устава Государственныхъ сберегательныхъ кассъ (Св. Зак. т. XI, ч. 2, Уст. Кред. изд. 1903 г.) лица вносящія въ сберегательныя кассы деньги на свое имя, могутъ составлять, при участіи сберегательныхъ кассъ, завѣщательныя распоряженія на случай своей смерти. Это право предоставляется также вкладчикамъ сберегательныхъ кассъ при полевыхъ казначействахъ (ст. ст. 10 и 14 Наказа Госуд. сбер. кассамъ при пол. казн.).

Хотя закономъ въ этихъ случаяхъ установленъ льготный порядокъ составленія завѣщательныхъ распоряженій безъ послѣдующаго утвержденія ихъ судомъ, однако, по смыслу закона, участіе сберегательныхъ кассъ въ самомъ составленіи завѣщательныхъ распоряженій обязательно, дабы, при возникновеніи какихъ-либо сомнѣній въ подлинности таковыхъ распоряженій, кассы еще при жизни вкладчиковъ могли принять тѣ или иныя мѣры къ выясненію дѣйствительной воли вкладчиковъ.

Между тѣмъ, за послѣднее время нерѣдко стали повторяться случаи истребленія изъ Государственныхъ сберегательныхъ кассъ вкладовъ по такимъ завѣщательнымъ распоряженіямъ умершихъ нижнихъ чиновъ, которыя не были ими заявлены кассамъ при жизни. Эти завѣщательныя распоряженія, какъ составленныя безъ всякаго участія сберегательныхъ кассъ, не отвѣчаютъ требованіямъ закона и должны считаться духовными завѣщаніями, подлежащими утвержденію въ судебномъ порядкѣ, въ виду чего заинтересованныя лица не лишены возможности оспаривать право наследниковъ по завѣщательнымъ распоряженіямъ на получение завѣщанныхъ имъ вкладовъ.

Признавая необходимымъ, чтобы въ случаѣ смерти нижнихъ чиновъ—вкладчиковъ сберегательныхъ кассъ, наследники ими указанныя имѣли безспорное право на получение вкладовъ, Главный Штабъ, въ соответствіи съ заключеніемъ Управленія Государственными сберегательными кассами, объявляетъ, по приказанію военнаго министра, къ руководству по военному вѣдомству нижеслѣдующій порядокъ составленія нижними чинами въ военное время завѣщательныхъ распоряженій о своихъ вкладахъ въ сберегательныхъ кассахъ и отсылки, въ случаѣ смерти вкладчиковъ, имѣющихся въ наличности сберегательныхъ книжекъ указанныхъ въ завѣщательныхъ распоряженіяхъ лицамъ:

1) Части войскъ, въ тѣхъ случаяхъ, когда нижними чинами еще не были составлены при участіи сберегательныхъ кассъ завѣщательныя распоряженія на случай смерти относительно принадлежащихъ имъ вкладовъ, отбираютъ отъ нижнихъ чиновъ, при ихъ согласіи, заявленія о такихъ распоряженіяхъ и отсылаютъ въ подлежащія по мѣсту храненія вкладовъ, сберегательныя кассы. Эти заявленія должны быть подписаны вкладчиками или другими лицами за неграмотныхъ вкладчиковъ, и подписи ихъ засвидѣтельствованы ближайшимъ начальствомъ вкладчиковъ.

*Примѣчаніе:* Указанный порядокъ соблюдается во всѣхъ безъ исключеній случаевъ, независимо отъ мѣста дѣйствительнаго нахождения сберегательныхъ книжекъ.

2) Въ заявленіяхъ о завѣщательныхъ распоряженіяхъ указывается; время составленія, заявленія, имя, отчество, фамилія, званіе (сословіе), мѣстожителство и степень родства (если въ таковомъ вкладчикъ состоитъ) лица или подробное названіе общества или учрежденія, которымъ завѣщается получить послѣ смерти вкладчика хранящіяся въ сберегательной кассѣ деньги, причемъ, если вкладъ завѣщается нѣсколькимъ лицамъ, то указываются доли этихъ лицъ.

Вмѣстѣ съ тѣмъ, во избѣжаніе могущихъ возникнуть послѣ смерти нижнихъ чиновъ какихъ либо недоразумѣній относительно правильности заявленныхъ ими распоряженій, свѣдѣнія, указываемыя въ завѣщательныхъ распоряженіяхъ, заносятся въ особую, составленную по прилагаемой при семъ формѣ, вѣдомость о вкладахъ.

Въ вѣдомость о вкладахъ, по прилагаемой къ циркуляру формѣ, могутъ быть заносимы также и тѣ завѣщательныя вклады нижнихъ чиновъ, распоряженія о которыхъ сдѣланы ими ранѣе непосредственно кассѣ.

Такъ какъ помимо завѣщательныхъ о вкладахъ распоряженій, дѣлаемыхъ по сберегательнымъ кассамъ, могутъ быть оставлены нижними чинами духовныя завѣщанія, составленныя въ общемъ порядкѣ гражданскихъ законовъ, необходимо отбирать отъ нижнихъ чиновъ свѣдѣнія о существованіи такихъ духовныхъ завѣщаній и о мѣстѣ ихъ храненія и заносить эти свѣдѣнія въ вѣдомость.

3) Въ случаѣ смерти нижнихъ чиновъ, завѣщательныя распоряженія коихъ извѣстны сберегательнымъ кассамъ, части войскъ немедленно отсылаютъ принадлежащія этимъ нижнимъ чинамъ сберегательныя книжки, а также удостовѣренія о смерти вкладчиковъ—нижнихъ чиновъ и соответствующія выписки изъ вѣдомостей вкладовъ подлежащихъ, по мѣсту жительства наследниковъ, уѣзднымъ воинскимъ начальникамъ.

*Примѣчаніе 1.* Сберегательныя книжки тѣхъ умершихъ нижнихъ чиновъ, которые при жизни не пожелали сдѣлать завѣщательныхъ на случай смерти рас-

пораженій, или же, если сдѣлали, то не заявили ихъ сберегательнымъ кассамъ, подлежать охраненію, наравнѣ съ прочимъ имуществомъ означенныхъ чиновъ, въ порядкѣ правилъ, прилож. къ ст. 432, кн. V, 2, Св. Воен. Пост. 1869 г.

Означенными правилами надлежитъ руководствоваться и при оставленіи нижними чинами сберегательныхъ книжекъ или духовныхъ завѣщаній на сохраненіе у третьихъ лицъ, въ какихъ случаяхъ войсковыя части сообщаютъ подлежащимъ органамъ судебной власти вмѣстѣ съ удостовѣреніями о смерти нижнихъ чиновъ и выписки изъ вѣдомостей для дальнѣйшей охраны какъ сберегательныхъ книжекъ, такъ и завѣщаній, хранящихся у третьихъ лицъ.

*Примѣчаніе 2.* Когда по военнымъ обстоятельствамъ упомянутые въ п. 3 документы отосланы быть не могутъ, отсылку ихъ надлежитъ отложить до окончанія войны, о чемъ войсковыя части выдаютъ наследникамъ особыя удостовѣренія примѣнительно къ требованію ст. 1066 т. X, ч. 1 Св., Зак., изд. 1906 года.

4) Уѣздные воинскіе начальники, по полученіи означенныхъ въ п. 3 документовъ, пересылаютъ сберегательныя книжки и удостовѣренія о смерти нижнихъ чиновъ въ управленія мѣстной полиціи для врученія ихъ указаннымъ въ завѣщательныхъ распоряженіяхъ наследникамъ вмѣстѣ съ объявленіемъ послѣднимъ, что: 1) наследники сами должны предъявлять въ соответствующія сберегательныя кассы заявленія о высылкѣ или выдачѣ завѣщанныхъ имъ вкладовъ и представлять при этомъ сберегательныя книжки и удостовѣренія о смерти, безъ которыхъ вклады имъ выданы быть не могутъ. Въ случаѣ утраты сберегательной книжки, объ этомъ должно быть обязательно упомянуто въ представляемомъ наследниками заявленіи въ кассу, 2) въ заявленіи о выдачѣ или высылкѣ завѣщаннаго вклада или доли вклада умершаго нижняго чина, наследники должны точно обозначать свое имя, отчество, фамилію, мѣсто приписки и почтовый адресъ, при чемъ подпись совершеннолѣтняго наследника на заявленіи должна быть засвидѣтельствована официальнымъ порядкомъ (нотариусомъ, волостнымъ правленіемъ, полиціей или другими учрежденіями и должностными лицами, имѣющими казенную или должностную печать). Если наследникъ неграмотный, то учиненная за него на заявленіи подпись сторонняго лица должна быть засвидѣтельствована такимъ же порядкомъ, при чемъ въ самомъ засвидѣтельствованіи должно быть непременно указано, что это лицо расписалось по неграмотности и личной просьбѣ наследника, и 3) въ случаѣ малолѣтства наследника заявленіе должно представляться опекуномъ съ надлежаще утвержденнымъ разрѣшеніемъ опекунскаго учрежденія на выдачу вклада, какъ напримѣръ утвержденного земскимъ начальникомъ приговора сельскаго схода или утвержденного губернаторомъ постановленія сиротскаго суда. Если несовершеннолѣтнимъ, за прекращеніемъ опеки, избранъ попечитель, то при заявленіи наследника должно быть представлено надлежаще засвидѣтельствованное письменное согласіе попечителя на полученіе несовершеннолѣтнимъ вклада и распоряженіе опекунскаго учрежденія объ утвержденіи попечителя въ семь званіи.

Къ приказу VII армии отъ 18 февраля 1916 года № 158.

Ф о р м а.

**В Ъ Д О М О С Т Ь**

о вкладахъ, хранящихся въ Государственныхъ сберегательныхъ кассахъ на имя нижнихъ чиновъ такого-то полка

№№ по порядку.	Званіе, имя, отчество и фамилія.	Мѣсто рожденія и приписки. Возрастъ или время рожденія.	Изъ какой сберегательной кассы и за какимъ № выдана сберегательная книжка, гдѣ и у кого она находится на храненіи.	Сумма вклада		Кому завѣщанъ вкладъ и подробный адресъ сего лица.	Когда составлено завѣщательное распоряженіе, и отозвано ли оно въ кассу.	Не имѣется ли духовнаго завѣщанія составленнаго въ порядкѣ общихъ гражданскихъ законовъ, и гдѣ такое завѣщаніе сохраняется.	Примѣчаніе *)
				Руб.	К.				

\*) Въ этой графѣ отмѣчается также время отсылки заявленія

о завѣщательныхъ распоряженіяхъ и сберегательныхъ книжкахъ.

19-го февраля 1916 г.

## № 161.

Объявляю въ копияхъ приказы арміямъ Юго-Западнаго фронта сего года 3 февраля за № 183 и 6 февраля за № 194:

### № 183.

Согласно указаній Ставки ВЕРХОВНАГО ГЛАВНОКОМАНДУЮЩАГО, въ связи съ состоявшимся приказомъ начальника штаба онаго отъ 23 января сего года за № 80, на распредѣлительные пункты въ Кіевѣ, Кременчугѣ и Жмеринкѣ, въ дѣляхъ приданія имъ характера совершенно самостоятельныхъ органовъ, возлагаются обязанности по приему, расквартированію, довольствію и отправленію въ свои части черезъ подлежащіе армейскіе запасные баталіоны всѣхъ возвращающихся эвакуированныхъ воинскихъ чиновъ и сопряженное съ этими обязанностями дѣлопроизводство и отчетность.

Объявляя объ этомъ въ дополненіе и измѣненіе приказа моего отъ 23 іюля прошлаго года за № 892, приказываю:

1) Распредѣлительные пункты фронта, содержащіеся по штату, указанному въ приказѣ ВЕРХОВНАГО ГЛАВНОКОМАНДУЮЩАГО прошлаго года за № 644, считать находящимися въ общемъ вѣдѣніи начальника штаба фронта съ подчиненіемъ ихъ начальнику военныхъ сообщений фронта и подвѣдомственнымъ послѣдному соответственнымъ органамъ.

2) На обязанности дежурнаго генерала штаба фронта оставить указанія по распредѣленію и направленію всѣхъ воинскихъ чиновъ, слѣдующихъ черезъ распредѣлительные пункты.

3) Въ тыловомъ районѣ фронта воинскимъ начальникамъ (этапнымъ комендантамъ) всѣхъ безъ исключенія эвакуированныхъ и оправившихся отъ болѣзней и ранъ воинскихъ чиновъ, возвращающихся въ свои части, направлять въ распоряженіе завѣдывающихъ распредѣлительными пунктами.

4) Въ соответствии съ вновь возлагаемыми на распредѣлительные пункты функциями, разработать новый для нихъ штатъ для направленія такового на утвержденіе въ порядкѣ п. 3 ст. 28 положен. о полев. управл. войскъ въ военное время и приказа начальника штаба ВЕРХОВНАГО ГЛАВНОКОМАНДУЮЩАГО прошлаго года за № 1.

СПРАВКА: Докладная записка главнаго начальника военныхъ сообщений за № 1658/4840, препровожденная въ копіи при надписи дежурнаго генерала при ВЕРХОВНОМЪ ГЛАВНОКОМАНДУЮЩЕМЪ отъ 6 января с. г. за № 154, телеграмма послѣдняго отъ 24 того-же января за № 964 и ст. 188 положен. о полевомъ управленіи войскъ въ военное время по редакціи измѣненій, указанныхъ въ перечнѣ, приложенномъ къ приказу начальника штаба ВЕРХОВНАГО ГЛАВНОКОМАНДУЮЩАГО прошлаго года за № 72“.

### № 194.

Ввиду имѣвшихъ мѣсто переводовъ и командировокъ офицеровъ строевыхъ частей фронта безъ вѣдома непосредственныхъ начальниковъ, причемъ нарушались интересы войсковыхъ частей, приказываю впредь никакихъ переводовъ или командировокъ офицеровъ частей фронта безъ согласія войскового начальства не производить.

СПРАВКА: Телеграмма штаба ВЕРХОВНАГО ГЛАВНОКОМАНДУЮЩАГО отъ 16 января сего года за № 670“.

23 февраля 1916 года.

## № 174.

Объявляю для свѣдѣнія и руководства приказъ начальника штаба ВЕРХОВНАГО ГЛАВНОКОМАНДУЮЩАГО отъ 31 января сего года № 123:

„ГОСУДАРЮ ИМПЕРАТОРУ, въ заботахъ о скорѣйшемъ проведеніи черезъ Думы ордена Св. Георгія и Георгіевскаго оружія представленій о награжденіи симъ орденомъ и оружіемъ офицеровъ дѣйствующей арміи, благоугодно было, въ 29 день декабря 1915 года, повелѣть: не отказываясь отъ возможности учрежденія кавалерскихъ Думъ при арміяхъ, учредить таковыя Думы и въ Петроградѣ, не настаивая при выборѣ въ оныя кавалеровъ ордена св. Георгія и лицъ пожалованныхъ Георгіевскимъ оружіемъ, на старшинствѣ по времени пожалованія, дабы дать возможно болѣе мѣста въ Думахъ лицамъ, награжденнымъ въ настоящую войну.

Составленныя Канцитуломъ Орденовъ, въ соотвѣтствіи съ ВЫСОЧАЙШИМИ предубаженіями, правила о порядкѣ созыва, дѣйствій и дѣлопроизводства постоянныхъ Думъ въ Петроградѣ, ВЫСОЧАЙШЕ утверждены въ 21 день января сего года.

Объявляю при семъ копію означенныхъ правилъ для руководства.

Представленія о награжденіи орденомъ Св. Георгія и Георгіевскимъ оружіемъ, для разсмотрѣнія коихъ не представится возможнымъ немедленно собрать мѣстную Думу, надлежитъ дѣлать на ВЫСОЧАЙШЕЕ Имя (по Главному Штабу), согласно указаніямъ Георг. Ст.

Постоянная Дума ордена Св. Георгія и Георгіевскаго оружія въ Петроградѣ откроютъ свои дѣйствія въ половинѣ февраля сего года<sup>а</sup>.

На подлинномъ Собственною ЕГО ИМПЕРАТОРСКАГО  
ВЕЛИЧЕСТВА рукою начертано:  
„УТВЕРЖДАЮ“.

Подписалъ: Канцлеръ Орденовъ,

Генераль-Адъютантъ, Графъ Фредерикъ.

21 Января 1916 г.

Вѣрно: Дежурный Генераль

при Верховномъ Главнокомандующемъ,

Генераль-Лейтенантъ Кондзеровскій.

## П Р А В И Л А

о порядкѣ созыва, дѣйствій и дѣлопроизводства постоянныхъ Думъ Ордена Св. Георгія и Георгіевскаго Оружія въ Петроградѣ, согласно Высочайшихъ указаній отъ 29-го декабря 1915 года.

1. Составъ Думъ двоякій: а) постоянный—изъ числа старѣйшихъ кавалеровъ Ордена Св. Георгія и золотого (или Георгіевскаго) оружія, и б) перемѣнный—изъ числа находящихся въ Петроградѣ офицерскихъ чиновъ, награжденныхъ симъ орденомъ или оружіемъ за подвиги, совершенные въ текущую войну.

2. Предсѣдатели Думъ и замѣстители предсѣдателей Думъ назначаются изъ числа постоянного состава по списку, подносимому на ВЫСОЧАЙШЕЕ утвержденіе Канцлеромъ Орденовъ.

*Примѣчаніе:* Въ случаѣ нахождения въ Петроградѣ кавалера 2-й степени Ордена Св. Георгія предсѣдательство въ Георгіевской Думѣ, рассматривающей представленія о генералахъ и командирахъ частей, принадлежитъ, во всякомъ случаѣ, сему кавалеру, а постоянный предсѣдатель входитъ въ составъ оной въ качествѣ члена. Тоже соблюдается и по отношенію къ соотвѣтственной Думѣ Георгіевскаго Оружія, если въ Петроградѣ будетъ находиться генераль, имѣющей золотое или Георгіевское оружіе, украшенное брилліантами.



3. Въ Думѣ, разсматривающей представленія о награжденіи генеральскихъ чиновъ или полковниковъ, занимающихъ должности не ниже командировъ полковъ (или имъ соотвѣтствующія), постоянный составъ кавалеровъ ордена Св. Георгія 4-й степени или пожалованныхъ золотымъ (Георгиевскимъ) оружіемъ не долженъ быть менѣ половины общаго числа кавалеровъ сей степени или пожалованныхъ помянутымъ оружіемъ. считая и замѣстителей предсѣдателя Думы; при этомъ соблюдается, однако, чтобы кавалеры какъ постояннаго, такъ и переменнаго состава находились въ чинахъ не ниже полковника, отдавая преимущества полковникамъ, командовавшимъ или командующимъ отдѣльными частями. Составъ членовъ Думы, созываемой для награжденія прочихъ офицерскихъ чиновъ—переменный, изъ постояннаго же состава присутствуютъ лишь замѣстители предсѣдателя Думы, а прочія лица постояннаго состава приглашаются къ участию въ засѣданіяхъ лишь при неимѣніи достаточнаго количества кавалеровъ и пожалованныхъ за подвиги, совершенные въ настоящую войну.

4. При созывѣ Думъ канцелярія включаетъ кавалеровъ ордена Св. Георгія или пожалованныхъ золотымъ (Георгиевскимъ) оружіемъ въ составъ членовъ той или иной Думы по старшинству пожалованія орденомъ или оружіемъ, но съ соблюденіемъ условій, указанныхъ въ предыдущихъ статьяхъ, а равно съ такимъ расчетомъ, чтобы данная Дума состояла изъ чиновъ всѣхъ родовъ оружія.

5. Наличие переменнаго состава Думъ опредѣляется спискомъ, находящимся въ Петроградѣ кавалеровъ ордена Св. Георгія и пожалованныхъ Георгиевскимъ оружіемъ, сообщаемымъ Капитулу Орденовъ Главнымъ Штабомъ и исправляемымъ симъ штабомъ не менѣ двухъ разъ въ мѣсяцъ свѣдѣніями о вновь прибывающихъ въ столицу и выбывающихъ изъ нея кавалеровъ или пожалованныхъ.

6. Хотя Думы составляются не менѣ чѣмъ изъ двѣнадцати членовъ кавалеровъ ордена Св. Георгія 4-й степени или пожалованныхъ золотымъ (Георгиевскимъ) оружіемъ, но для дѣйствительности засѣданія достаточно наличія семи членовъ, какъ то установлено для мѣстныхъ Думъ.

7. Засѣданія Думъ назначаются въ Георгіевской залѣ Зимняго ЕГО ИМПЕРАТОРСКАГО ВЕЛИЧЕСТВА Дворца, а въ случаѣ какихъ либо затрудненій, въ залѣ присутствія Капитула Орденовъ.

8. Въмѣсто нынѣ составляемыхъ для доклада Думамъ подробныхъ списковъ, содержащихъ полное описаніе отличій представленныхъ лицъ, сопровождаемое заключеніями подлежащихъ начальствъ, а также добавочными свѣдѣніями, канцелярія Думъ изготовляетъ лишь перечень представляемыхъ, для отмѣтки на ономъ рукою предсѣдателя Думы ея рѣшеній. Самыя же наградныя представленія докладываются Думамъ управляющимъ дѣлами оныхъ по подлиннымъ награднымъ спискамъ съ всѣми поступившими изъ Главнаго Штаба по данному дѣлу справками, обезпечивающими незамедлительное ихъ разсмотрѣніе въ подлежащей Думѣ.

9. Въмѣсто обычно изготовляемаго журнала засѣданія Думы и всеподданнѣйшаго къ нему доклада, составляется лишь одинъ всеподданнѣйшій докладъ, заключающій въ себѣ всѣ соображенія и рѣшенія Думъ; докладъ этотъ подписывается всѣми присутствовавшими въ засѣданіи членами данной Думы и преоставляется вмѣстѣ съ поименованнымъ спискомъ на ВЫСОЧАЙШЕЕ благовоззрѣніе порядкомъ, установленнымъ въ учрежденіи орденовъ.

10. О послѣдовавшемъ ВЫСОЧАЙШЕМЪ утвержденіи рѣшенія Думъ Капитулъ Орденовъ незамедлительно сообщаетъ Главному Штабу, съ приложеніемъ особаго списка (въ двухъ экземплярахъ) лицъ, удостоенныхъ награжденія орденомъ Св. Георгія или Георгиевскимъ оружіемъ, при чемъ въ списокѣ этомъ должны быть обозначены; наименованіе частей войскъ или учрежденія, гдѣ состоитъ награжденный, занимаемая имъ должность, чинъ, имя, фамилія и описаніе подвига, послужившаго основаніемъ къ награжденію въ краткой, но ясной реакціи. Эти списки подлежатъ внесенію въ ВЫСОЧАЙШІЙ приказъ по военному вѣдомству, объявляемый въ официальныхъ органахъ печати.

11. Въ цѣляхъ содѣйствія канцеляріи Думы въ ея предварительной работѣ по подготовкѣ, наградныхъ представленій къ докладу Думамъ, а равно для незамедлительнаго рѣшенія различныхъ вопросовъ, могущихъ возникнуть при разсмотрѣніи представленій, Главный Штабъ командируетъ офицеровъ или чиновниковъ (не болѣе трехъ) въ распоряженіе Капитула Орденовъ, коимъ предоставляется право участвовать вмѣстѣ съ чинами канцеляріи Думы въ самыхъ засѣданіяхъ для дачи необходимыхъ объясненій и справокъ.

12. Кредиты на содержаніе Канцеляріи Думъ и на расходы по засѣданіямъ ихъ ассигнуются по соглашенію Капитула Орденовъ съ военнымъ вѣдомствомъ.

Подписаль: Канцлеръ Россійскихъ ИМПЕРАТОРСКИХЪ и ЦАРСКИХЪ Орденовъ, Графъ Фредериксъ. Скрѣпилъ: Управляющій дѣлами Капитула Орденовъ, Гофмейстеръ ВЫСОЧАЙШАГО Двора Экобинъ.

Вѣрно: Дежурный Генераль при Верховномъ Главнокомандующемъ, Генераль-Лейтенантъ Кондзеровскій. Свѣрять: Штабъ-офицеръ для дѣлопроизводства и порученій, Полковникъ Балашовъ.

---

25 февраля 1916 года.

## № 181.

Объявляю для руководства и исполненія въ копіи приказъ Юго-Западнаго фронта, сего года, 8 февраля № 222:

„Въ исполненіе ВЫСОЧАЙШАГО повелѣнія о принятіи рѣшительныхъ мѣръ къ поддержанію дисциплины въ войскахъ и организаціи порядка въ тылу армій, мною неоднократно указывалось военнымъ начальникамъ всѣхъ степеней какъ на необходимость тщательнаго воспитанія нижнихъ чиновъ въ духъ воинской дисциплины и долга службы, такъ и на такую же необходимость немедленнаго энергичнаго прекращенія всякихъ возникающихъ безпорядковъ и строгаго наказанія виновныхъ. Придавая громадное практическое значеніе правильному несенію караульной службы при обстоятельствахъ военнаго времени, когда караулами охраняются такіе исключительной важности пункты, какъ военные склады, заводы и мастерскія, изготовляющія предметы вооруженія и боевые припасы, мосты и желѣзныя дороги: я также неоднократно обращалъ вниманіе военныхъ начальниковъ на необходимость тщательнаго изученія нижними чинами порядка несенія караульной службы и укорененія въ нихъ сознанія важности возложенныхъ на каждый военный караулъ обязанностей. Слѣдя за правильнымъ выполненіемъ военно служащими всѣхъ своихъ обязанностей, военные начальники, надѣленные въ военное время полнотою власти, имѣютъ полную возможность принятыми мѣрами, вплоть до преданія военно-полевому суду, поддерживать дисциплину и порядокъ въ взвѣренныхъ имъ частяхъ и примѣрно карать нарушителей таковыхъ.

Между тѣмъ изъ поступающихъ ко мнѣ донесеній я усматриваю, что далеко не всѣми усвоены преподанныя мною указанія. Цѣлый рядъ побѣговъ нижнихъ чиновъ изъ подъ охраны караула несомнѣнно свидѣтельствуютъ о небрежномъ несеніи караульной службы и плохомъ усвоеніи караульными нижними чинами своихъ обязанностей. Отдѣльные случаи, иногда важныхъ нарушеній воинской дисциплины, оставшіеся безъ немедленнаго разслѣдованія наказанія виновныхъ, указываютъ на бездѣйствіе власти начальствующихъ лицъ.

Подтверждаю къ неуклонному исполненію, что установленіе и поддержаніе строгой дисциплины и порядка въ войскахъ, учрежденіяхъ и заведеніяхъ военнаго вѣдомства и немедленное наказаніе виновныхъ, составляетъ основную обязанность всѣхъ начальствующихъ лицъ.

Условія настоящего времени требуют быстрых энергичных мѣръ къ восстановленію нарушеннаго порядка вплоть до употребленія въ дѣло оружія, немедленнаго постановленія въ извѣстность вышшихъ начальствующихъ лицъ о случившемся, беззамедлительнаго разслѣдованія происшедшаго и примѣрнаго наказанія виновныхъ съ примѣненіемъ военно-полевого суда во всѣхъ случаяхъ очевидности совершенныхъ преступленій.

Увѣренъ, что начальники всѣхъ степеней избавятъ меня отъ необходимости на помянуть объ этомъ“.

---

29 февраля 1916 года.

### № 206.

Объявляю для исполненія копию приказа арміямъ Юго-Западнаго фронта отъ 29 января 1916 года № 172:

„Чинамъ Государственнаго Контроля предоставлено право производить ревизіи воинскихъ перевозокъ и воинскихъ грузовъ въ поѣздахъ и при разгрузкѣ ихъ на станціяхъ, не нарушая правильности перевозокъ и не вызывая задержекъ въ движеніи поѣздовъ и въ работахъ по нагрузкѣ, и выгрузкѣ, и чтобы вагоны, слѣдующіе за пломбами интендантскихъ заведеній и учреждений, вскрывались бы лишь на станціяхъ назначенія въ присутствіи, кромѣ лицъ требующихся правилами, также и приѣмщиковъ груза.

Признавая, что установленіемъ особо тщательныхъ со стороны Государственнаго Контроля повѣрокъ воинскихъ перевозокъ будутъ устранены въ дѣлѣ перевозокъ за мѣчаемыя по настоящее время неправильности и злоупотребленія, а также будутъ прекращены правильныя выдачи „экстренныхъ отзывовъ“ и предложеній на перевозку грузовъ, подъ видомъ воинскихъ грузовъ, частныхъ лицъ, приказываю всѣмъ начальствующимъ лицамъ какъ желѣзнодорожнаго, такъ и военнаго вѣдомствъ оказывать чинамъ Государственнаго Контроля полное содѣйствіе къ успѣшному выполненію возложенныхъ на нихъ порученій съ предоставленіемъ чинамъ контроля вмѣстѣ съ тѣмъ права сличенія получаемыхъ при означенныхъ повѣркахъ свѣдѣній изъ станціонной отчетности и желѣзнодорожныхъ документовъ съ записями и документами соотвѣтственныхъ учреждений и заведеній военнаго времени“.

---

Неподлежитъ оглашенію.

29 февраля 1916 года.

### № 207.

Объявляю для исполненія копии приказовъ арміямъ Юго-Западнаго фронта отъ 28 и 31 января, 3, 5 и 8 февраля 1916 года за №№ 152, 179, 195, 196, 206, 217, 219, и 064.

### № 152.

„Въ измѣненіе приказа моего 1914 года № 318, въ цѣляхъ обезпеченія надлежащимъ приварочнымъ довольствіемъ тѣхъ телефонистовъ и наблюдателей, кои работаютъ отдѣльно отъ своихъ командъ,—отпускать имъ приварочны окладъ, увеличенный на двадцать пять копѣекъ въ сутки на человѣка.

ОСНОВАНІЕ: п. 9 ст. 97 Положенія о полевомъ управленіи войскъ въ военное время“.

**№ 179.**

„Приказами главнаго начальника снабженій армій фронта 1915 года №№ 374 и 635 установленъ порядокъ требованія и отпуска вещей войскамъ.

Въ силу этихъ распоряженій, при командированіи корпусами приемщиковъ въ вещевые склады за полученіемъ вещей, приемщики должны снабжаться чековыми нарядами и довѣренностями; между тѣмъ это, въ послѣднее время, не соблюдается, почему прибывающіе въ склады приемщики, вмѣсто приѣма вещей, сидятъ въ ожиданіи необходимыхъ документовъ высылаемыхъ почтою.

Установлены случаи, что командированные приемщики изъ нижнихъ чиновъ иногда самовольно отлучаются на родину, а затѣмъ, запозданіе въ приѣмъ вещей, относить къ задержкѣ ихъ въ складахъ.

Для успѣшности приѣма и утюковки получаемыхъ вещей рекомендовалось, вмѣстѣ съ приемщиками, посылать нѣсколько нижнихъ чиновъ, но это соблюдается не всѣми корпусами.

Въ устраненіе вышеизложенныхъ не порядковъ и въ интересахъ скорѣйшаго отпуска вещей приемщикамъ, приказываю въ точности руководствоваться утвержденными главнымъ начальникомъ снабженія указаніями при требованіи вещей изъ вещевыхъ складовъ.

Приемщиковъ же изъ нижнихъ чиновъ, которые самовольно будутъ отлучаться на родину, подвергать взысканіямъ по всей строгости закона, какъ чиновъ, на коихъ возлагается исполненіе особо отвѣтственныхъ порученій“.

**№ 195.**

„При реквизиціяхъ скота, въ видахъ согласованія порядка реквизицій въ районѣ фронта съ таковымъ внутри Имперіи, количество скота, подлежащаго сбору по реквизиціи, устанавливать по соглашенію съ губернскими земствами данной губерніи съ тѣмъ, чтобы распредѣленіе этого количества по уѣздамъ дѣлалось губернскими земствами по соглашенію съ уѣздными, на обязанности которыхъ должно лежать, какъ распредѣленіе по волостямъ такъ и самая приемка скота отъ населенія и сдача его чинамъ интендантства.

СПРАВКА: Телеграмма главнаго полевого интенданта № 7705“.

**№ 196.**

„Принимая во вниманіе, что войсковыя части снабжаются подковами въ натурѣ въ полной потребности, установленный приказомъ по военному вѣдомству 1879 года за № 214, годовой отпускъ денегъ на ковку лошадей, какъ не отвѣчающій обстоятельствамъ военного времени, приказываю замѣнить съ 1 января 1916 года отпускомъ денегъ исключительно на покрытіе расхода, вызываемаго ковкою лошадей въ мѣрѣ дѣйствительной надобности, примѣнительно къ приказу по военному вѣдомству 1914 года за № 553,—т. е. по удостовѣренію требованій начальниками дивизій или лицами, равными имъ по власти,—для всѣхъ лошадей, находящихся на театрѣ военныхъ дѣйствій, исключая военныхъ транспортовъ, для которыхъ, въ виду особыхъ условий ихъ службы, установленъ отпускъ денегъ приказомъ моимъ 1915 года за № 1670“.

**№ 206.**

„Установленная приказомъ № 1798 замѣна кускового сала сахаромъ отмѣняется“.

**№ 217.**

„Въ виду поступающихъ запросовъ о порядкѣ исчисленія приварочнаго оклада по новымъ дачамъ, объявляю, что установленная новая дача въ 8 золотниковъ риса или

замѣняющихъ его припасовъ—относится къ приварочному окладу и поэтому стоимость 8 золотниковъ риса должна приниматься въ расчетъ при опредѣленіи размѣра оклада.

СПРАВКА: Приказъ арміямъ фронта сего года № 85\*.

### № 219.

#### Для сохраненія племенного скота приказываю:

1) Въ войсковыхъ районахъ весь указанный скотъ, имѣющій клейма и снабженный удостовѣреніями съ печатью Министерства Земледѣлія—освободить отъ обязательной поставки его въ войска, зачислить таковой за Министерствомъ земледѣлія и передать въ его распоряженіе.

2) Въ прочихъ мѣстностяхъ театра войны, племенной скотъ, снабженный такими же клеймами и удостовѣреніями, также освободить отъ обязательной постановки въ войска и по усмотрѣнію Министерства Земледѣлія, либо передавать его этому вѣдомству, либо оставить у хозяевъ.

3) Весь скотъ, имѣющій клейма и снабженный соответствующими удостовѣреніями—освободить отъ обязательнаго сгона въ сборные пункты, взаменъ чего, туда же, владельцамъ этого скота, представлять удостовѣренія объ его освобожденіи.

4) При производствѣ сбора скота путемъ ли реквизиціи или инымъ порядкомъ, какъ земствами, такъ и представителями администраціи или военными властями,—принимать участіе представителямъ Министерства Земледѣлія, при чемъ отсутствіе представителя этого вѣдомства не останавливаетъ сбора скота.

СПРАВКА: Телеграмма главнаго полевого интенданта 1916 г. № 389\*.

### № 064.

„Въ приказѣ моемъ отъ 14 октября 1915 года за № 1400 указывалось на недопустимость, чтобы расходование хозяйственно-экономическихъ суммъ производилось безъ надлежащаго наблюденія со стороны начальниковъ дивизій или равныхъ имъ по власти лицъ, а также, чтобы означенными лицами давались разрѣшенія на производство на счетъ этихъ суммъ такихъ по обезпеченію всѣми видами казеннаго довольствія расходовъ, которые не вызываются неотложною въ нихъ надобностью.

Между тѣмъ при повѣркахъ чинами полевого контроля наличія денежныхъ капиталовъ войсковыхъ частей, управленій и заведеній обнаруживается, что кромѣ того что производятся на счетъ хозяйственныхъ суммъ неправильные по существу расходы, но многія хозяйственныя суммы не только переводятся въ суммы другихъ капиталовъ той же части, но и перечисляются изъ одной части въ другую войсковую, въ иной штабъ или управленіе, вслѣдствіе чего эти суммы незаконно уменьшаются въ однѣхъ частяхъ, сумѣвшихъ экономнымъ веденіемъ своего хозяйства накопить таковыя, и увеличиваются за счетъ перечисляемыхъ суммъ суммы въ другихъ.

Въ видахъ поддержанія рессурсовъ государственной казны, несущей на вызванную войною потребности весьма крупныя расходы, путемъ обращенія свободныхъ хозяйственно-экономическихъ суммъ частей и управленій въ процентныя Государственныя бумаги, требую правильнаго и умѣлаго веденія хозяйства и бережливаго къ интересамъ казны отношенія.

Начальствующимъ лицамъ вмѣняю въ обязанность не разрѣшать производство перечисленій хозяйственно-экономическихъ суммъ въ другіе капиталы (переходящіе, разныя капиталы и т. п.) и въ суммы другихъ частей и управленій, такъ какъ хозяйственно-экономическія суммы могутъ только „расходоваться на свои нужды“ по обезпеченію всѣми видами казеннаго довольствія и то лишь въ случаяхъ весьма уважительныхъ и съ разрѣшенія начальниковъ дивизій и лицъ, пользующихся равною съ ними властью.

Какъ по произведеннымъ уже перечисленіямъ, подробно указаннымъ въ прилагаемой при семъ вѣдомости, такъ и по всѣмъ состоявшимся къ настоящему времени перечисленіямъ, относительно коихъ не имѣется указаній въ этой вѣдомости, приказываю перечисленные суммы немедленно возратить хозяйственнымъ суммамъ тѣхъ частей, управлений, учреждений и заведеній, изъ коихъ таковыя были показаны расходомъ и въ дѣйствительности перечислены.

Если на счетъ перечисленныхъ суммъ были войсковыми частями, получившими эти суммы отъ другихъ частей, произведены нѣкоторые расходы, которые не могутъ быть признаны правильными, приказываю израсходованныя суммы внести въ хозяйственные суммы той части, откуда онѣ были перечислены, за счетъ виновныхъ въ томъ лицъ.

Наблюденіе за выполненіемъ сего приказа возлагаю на начальниковъ дивизій, лицъ равныхъ имъ по власти и старшихъ надъ ними начальниковъ".

29 февраля 1916 года.

## № 208.

Объявляю для исполненія копию приказа арміямъ Юго-Западнаго фронта отъ 23 декабря 1915 года № 1789:

„Вслѣдствіе приказа начальника штаба ВЕРХОВНАГО ГЛАВНОКОМАНДУЮЩАГО отъ 27-го ноября с. г. за № 290 и во измѣненіе приказанія арміямъ отъ 2 сего декабря за № 210 приказываю, въ цѣляхъ прекращенія бродяжничества остальныхъ нижнихъ чиновъ и для задержанія и немедленнаго сужденія военно-полевымъ судомъ мародеровъ и бѣглыхъ:

1) Бѣглыхъ и мародеровъ немедленно предавать военно-полевому суду при ближайшемъ этапномъ или штатномъ городскомъ комендантѣ или уѣздномъ воинскомъ начальникѣ, руководствуясь приказомъ главнаго начальника снабженій отъ 8 ноября с. г. № 616. По осужденіи, тѣхъ изъ нихъ, въ отношеніи коихъ по роду назначеннаго судомъ наказанія не требуется немедленное приведеніе приговоровъ въ исполненіе (прилож. X къ 1429 ст. XXIV кн. С. В. П. 1869 г., изд. 4-ое, по редакціи, объявленной въ приказахъ по военному вѣдомству 1914 г. за № 464 и 1915 г. за № 513), направлять въ свои части порядкомъ, указаннымъ въ вышеупомянутомъ приказаніи арміямъ № 210. Приговоры военно-полевыхъ судовъ, немедленно приводимые въ исполненіе, предавать широкой огласкѣ, въ особенности въ запасныхъ маршевыхъ частяхъ.

2) Въ мѣстахъ расположенія санитарныхъ учреждений и питательныхъ пунктовъ организовать, распоряженіемъ начальниковъ гарнизоновъ, особо строгій надзоръ за нижними чинами и производить въ городахъ внезапные обыски, привлекая для сего мѣстную полицію; въ тѣхъ же изъ упомянутыхъ пунктовъ, въ коихъ нѣтъ начальниковъ гарнизоновъ, осуществить эти мѣры распоряженіемъ губернаторовъ Кіевского и Одесскаго военныхъ округовъ.

Всѣхъ задержанныхъ бѣглыхъ нижнихъ чиновъ передавать ближайшимъ этапнымъ или городскимъ комендантамъ или уѣзднымъ воинскимъ начальникамъ, коимъ поступать съ ними согласно пункта 1-го сего приказа.

3) Мѣстной городской, уѣздной или земской полиціи оказывать постоянное содѣйствіе для розыска и задержанія остальныхъ и ютящихся въ деревняхъ нижнихъ чиновъ. Въ цѣляхъ достиженія надлежащихъ результатовъ образовать распоряженіемъ губернаторовъ Кіевского и Одесскаго военныхъ округовъ, какъ уже было указано главнымъ начальникомъ снабженій, спеціальныя летучіе отряды изъ конныхъ стражниковъ, не менѣе 2—3 на уѣздъ, подъ командой офицеровъ и, лишь въ случаѣ недо-

статка таковыхъ, подъ командой классныхъ чиновъ полиціи, для обслѣдованія деревень и селъ, находящихся главнымъ образомъ, внѣ районовъ этапныхъ комендантовъ; необходимыхъ для сего офицеровъ назначить изъ причисленныхъ къ 3-й категоріи.

4) Запретить въ городахъ Кіевскаго и Одесскаго военныхъ округовъ нижнимъ чинамъ: а) выходить на улицу послѣ 9 часовъ вечера, кромѣ имѣющихъ на то особое разрѣшеніе, и б) ѣздить въ вагонахъ трамвая или конно-желѣзныхъ дорогъ, кромѣ раненыхъ и имѣющихъ на то особое разрѣшеніе.

5) Установить распоряженіемъ главнаго начальника снабженій рѣзкое отличие въ формѣ одежды нижнихъ чиновъ строевыхъ частей и тыловыхъ учреждений, введя для послѣднихъ цвѣтные погоны съ соответствующей шифровкой".

2-го Марта 1916 года.

## № 219.

Прошло уже достаточно времени со времени сформированія арміи, но постановка дѣла интендантскаго снабженія въ нѣкоторыхъ корпусахъ оставляетъ желать много лучшаго.

Обращается войсковая часть за продуктомъ и хлѣбомъ, въ выдачѣ ихъ магазины и хлѣбопекарни отказываютъ, основываясь, что части эти не приданы корпусамъ на довольствіе.

Придается часть по оперативнымъ соображеніямъ къ корпусу, какъ не основная, она въ большинствѣ случаевъ терпитъ нужду.

Вышла часть изъ состава корпуса, въ догонку ей посылаются неудовлетворенныя требованія, со стеротипной надписью „такому-то интенданту на распоряженіе, такъ какъ такой-то полкъ выбылъ изъ состава корпуса“.

Войсковымъ частямъ приходится мытарствоваться по казначействамъ и управленіямъ, не получая иногда мѣсяцами денежнаго довольствія и вещей и вымаливая себѣ скорѣйшаго ассигнованія и назначенія.

Обратилась войсковая часть за разъясненіемъ того или другого вопроса,—переписка вопреки категорическаго требованія циркуляра Главнаго Штаба 1912 года № 117, направляется начальнику этапно-хозяйственнаго отдѣла, начальнику штаба арміи и даже мнѣ.

Переписка необходима постольку, поскольку должны быть соблюдаемы всѣ требованія закона, фоліанты-же получаютъ въ большинствѣ случаевъ, какъ слѣдствіе незнанія законовъ.

Порядокъ въ такомъ важномъ дѣлѣ, какъ интендантское снабженіе, долженъ быть образцовый. Для достиженія этого приказываю:

### **Корпуснымъ интендантамъ:**

- 1) Руководить работой дивизионныхъ интендантовъ во всѣхъ отношеніяхъ.
- 2) Поддерживать съ дивизионными интендантами связь преимущественно непосредственнымъ общеніемъ, прибѣгая лишь въ крайности къ телеграфу.
- 3) Имѣть всегда свѣдѣнія на сколько войска обезпечены предметами вещевого довольствія и заблаговременно сообщать потребность завѣдывающему интендантской части; регулировать довольствіе, знать наличіе магазиновъ; подвижные запасы не расходовать, за исключеніемъ крайнихъ случаевъ; нарушенные же запасы немедленно пополнять.
- 4) Установить живую связь съ завѣдывающимъ интендантской частью арміи и о всѣхъ нуждахъ и недочетахъ поставлять его въ извѣстность для принятія соответствующихъ мѣръ, въ первую очередь.
- 5) Своевременно препровождать всѣ необходимыя свѣдѣнія, а въ особенности данныя срочныхъ донесеній.

### Дивизионнымъ интендантамъ:

1) Разъяснять, возможно чаще, при посѣщеніяхъ частей войскъ чинамъ хозяйственного управленія, что своевременное удовлетвореніе войскъ зависитъ, прежде всего отъ своевременнаго требованія частями войскъ положеннаго довольствія.

2) Знакомить тѣхъ-же чиновъ со всѣми руководящими приказами, касающимися денежныхъ отпусковъ, продовольствія и вещевого довольствія, дабы войсковыя части не ограничивались однимъ формальнымъ исполненіемъ требованій, а прониклись сознаниемъ, что точное исполненіе этихъ приказовъ въ интересахъ, прежде всего, самихъ частей.

3) Наблюдать за своевременнымъ представленіемъ войсковыми частями требованій на разныя виды довольствія.

4) Если выяснится, что удовлетвореніе войскъ не могло послѣдовать по винѣ войсковой части, докладывать о семъ начальнику дивизіи и ходатайствовать о принятіи мѣръ воздѣйствія къ устраненію замѣченныхъ упущеній.

Въ случаѣ же задержки отпусковъ по винѣ интендантскихъ органовъ, немедленно принимать соотвѣтствующія мѣры.

5) Наблюдать за тѣмъ, чтобы: а) экономическія суммы расходовались правильно; б) правильно велась бы въ частяхъ установленная отчетность; в) представлялись на ревизію отчетность и документы въ установленные сроки; г) заимообразныя выдачи изъ хозяйственныхъ суммъ частямъ по документамъ строго были бы основаны на законѣ.

6) Слѣдить, чтобы запасы, носимые и возимые не нарушались безъ нужды, а разъ нарушены, то пополнялись безотлагательно.

Превыше-же всего, требую отъ дивизионныхъ интендантовъ, съ доклада начальнику дивизіи, возможно чаще посѣщать войсковыя части включительно до позицій, убѣждаться лично, что продовольствіе подвозится регулярно, что питаніе нижнихъ чиновъ поставлено въ нормальныя условія и, что нужды солдатъ ни въ чемъ не знаетъ.

3 марта 1916 года.

### № 224.

Въ дополненіе къ приказу по арміи 1915 г. № 904, приказываю принять къ свѣдѣнію и руководству, что **офицеру, не возвратившемуся въ срокъ изъ отпуска по болѣзни или другимъ законнымъ причинамъ, кромѣ увѣчья, препятствующаго передвиженію, слѣдуетъ преиращать со дня истеченія срока отпуска производство всего содержанія впредь до возвращенія, кромѣ того невозвращеніе изъ отпуска офицера не можетъ служить основаніемъ къ увольненію въ отпускъ другого офицера.**

СПРАВКА: Телеграмма начальника штаба ВЕРХОВНАГО ГЛАВНОКОМАНДУЮЩАГО отъ 12 іюля 1915 г. 11213, объявленная въ приказѣ арміямъ Юго-Западнаго фронта 1915 г. № 898.

5 марта 1916 года.

### № 230.

Объявляю для исполненія копію приказа арміямъ Юго-Западнаго фронта отъ 28 января 1916 года № 146:

#### § 1.

„Цѣлый рядъ приказовъ и распоряженій, послѣдовавшихъ съ начала войны, имѣлъ цѣлью упорядочить дѣло воинскихъ перевозокъ, особенно грузовыхъ, какъ въ отношеніи правильности примѣненія соотвѣтственныхъ перевозочныхъ документовъ, для ограж-



денія интересовъ казны, такъ и въ отношеніи устраненія изъ общаго грузооборота тѣхъ грузовъ, которые не должны были бы пріобрѣтаться, а слѣдовательно—и перевозиться непосредственнымъ распоряженіемъ войсковыхъ частей и управленій, и которые забывали и безъ того перегруженные желѣзныя дороги.

Изъ поступающихъ, однако, до сего времени донесеній о случаяхъ нарушеній этихъ распоряженій усматриваю, что причины ихъ кроются уже не въ недостаточной освѣдомленности начальствующихъ лицъ, а въ нарушеніи прямыхъ указаній закона, допускаемомъ означенными лицами для достиженія узкихъ и неправильно понимаемыхъ интересовъ ввѣренныхъ имъ частей, въ то же время нарушающихъ общіе интересы дѣла и казны.

Подтверждая еще разъ общія, руководящія по сему указанія, приказываю всѣмъ начальствующимъ лицамъ, безъ различія положенія, обратить самое серьезное вниманіе: 1) на прекращеніе предъявленія къ перевозкѣ грузовъ, не подлежащихъ заготовкѣ распоряженіемъ частей, 2) на расходованіе перевозочныхъ документовъ и 3) на провѣрку ихъ расходованія.

На виновныхъ, помимо возмѣщенія по силѣ закона изъ ихъ личныхъ средствъ полной стоимости по коммерческимъ тарифамъ неправильной перевозки, приказываю накладывать самыя строгія взысканія, имѣя въ виду, что даже незначительныя, казалось-бы, отступленія отъ правилъ составленія и расходованія бланковъ предложеній даютъ возможность подрядчикамъ и лицамъ, коимъ они выданы, совершать злоупотребленія, влекущія громадныя убытки казны.

Ввиду изложеннаго—приказываю принять къ неуклонному руководству слѣдующее:

1) Военскіе чины и грузы допускаются къ перевозкѣ по желѣзнымъ дорогамъ по военскому тарифу только по установленнымъ перевозочнымъ документамъ: предложеніямъ, предѣльнымъ билетамъ и свидѣтельствамъ (ст. 7 „Положенія о перевозкѣ войскъ“).

*Примѣчаніе:* Только въ экстренныхъ случаяхъ (ст. 135 того-же Положенія), для неотлагательныхъ перевозокъ командъ—разрѣшается выдача „экстренныхъ отзывать“ военнымъ и морскимъ начальствомъ, по коимъ перевозятся команды, вмѣстѣ съ имуществомъ, имъ принадлежащимъ, согласно п. 2-го § 12 и 14 „Положенія о перевозкѣ войскъ“. Выдача „экстренныхъ отзывать“ спеціально для перевозки грузовъ—такимъ образомъ составляетъ прямое нарушеніе закона.

2) При неймѣнни печатныхъ бланковъ перевозныхъ документовъ, въ военное время разрѣшается замѣна ихъ воспроизведенными отъ руки или механическимъ способомъ бланками; подпись начальника—обязательна, печать-же прикладывается тѣми начальниками, у коихъ она имѣется. (§ 148 „Положенія о перевозкѣ войскъ“). Подпись должна быть разборчива.

3) Бланки предложеній и корешки заполняются всѣми свѣдѣніями, требуемыми § 128 Положенія:—кто, какой части, по какой причинѣ перевозится; станція отправленія, передаточныя и назначенія; годъ, число, мѣсяць выдачи документа, наименованіе груза, при чемъ недопускаются общія названія вродѣ „войсковая кладь“ или „грузъ“, а должно быть точно указано наименованіе—изъ чего состоитъ грузъ: „колесная мазь, веревки, кожа, подковы“ и т. д., дабы при провѣркѣ въ главномъ управленіи генеральнаго штаба могла-бы быть опредѣлена правильность перевозки, безъ чего неминуемы начеты на лицъ, выдавшихъ неправильно составленные документы.

4) Наиболье существеннымъ при выдачѣ перевозочныхъ документовъ является правильность опредѣленія, подлежитъ-ли данная перевозка оплатѣ—въ кредитъ за счетъ казны (бланки бѣлаго и коричневаго цвѣтовъ) или наличными при отправленіи (погрузкѣ) за счетъ перевозимыхъ чиновъ или хозяйственныхъ суммъ частей (бланки краснаго цвѣта).

Перевозки за счет казны подлежат чины и грузы, указанные в §§ 11—20 „Положения о перевозке войск“, при чем основным признаком, определяющим право перевозки груза за счет казны, является принадлежность его к штатному имуществу части или к предметам довольствия и снабжения, заготавливаемым и отпускаемым частям хозяйственными управлениями, к числу коих относятся управления, интендантския, артиллерийския, инженерныя, военно-медицинския, и военно-ветеринарныя (ст. 7 кн. II Св. В. П. 1869 г. изд. 1907 г.).

5) Для перевозок грузов за счет казны применяются предложения лит. А и лит. Н.

По предложению лит. А перевозятся грузы, составляющие имущество войсковых частей, а по лит. Н. перевозятся грузы хозяйственных учреждений, отправляемые из одного учреждения в другое, в видъ запаса, или в довольствуемыя войска и части.

Таким образом, для перевозки грузов из одного хозяйственного учреждения или из склада—в войсковую часть, выдаются предложения литеры Н, распоряжением хозяйственных учреждений и складовъ, начальники коих для сего должны быть снабжены соответственным числом бланковъ лит. Н, дабы не было случаев задержки войсковыхъ приемщиков по неимению бланковъ.

На перевозку же грузов из одной воинской части в другую, а равно из воинской части в складъ или хозяйственное учреждение—выдаются предложения лит. А распоряжением войсковыхъ частей. (Цирк. Гл. Штаба 1904 г. № 51).

Из изложеннаго ясно, что отправки воинскихъ грузов по лит. Н, а следовательно и необходимость в этихъ бланкахъ—могутъ имѣть мѣсто лишь в хозяйственныхъ управленияхъ, на обязанности коихъ лежитъ заготовка и отпускъ частямъ полагающагося отъ казны довольствия и распоряженія по перевозке его из складовъ и магазиновъ (ст. 277 кн. XII, ст. 63 кн. XIV, ст. 161 кн. XIII Св. В. П. 1869 г. и приказъ по В. В. 1915 г. № 105).

6. Перевозка тѣхъ-же предметовъ довольствия или снабжения, в случаяхъ заготовки или покупки ихъ, съ разрѣшенія соответственнаго начальства, попечениемъ войсковыхъ частей—производится съ уплатою наличными по коммерческимъ тарифамъ изъ суммъ, отпускаемыхъ частямъ на заготовленіе этихъ предметовъ, а при недостаточности этихъ суммъ за счетъ хозяйственныхъ суммъ частей, но ни в коемъ случаѣ не за счетъ казны, и не по воинскому тарифу; следовательно—безъ выдачи для сего какихъ бы то ни было предложений или отзывовъ. Для обезпеченія срочности этихъ перевозовъ части должны обращаться за нарядами в управление начальника военныхъ сообщений фронта.

7) По условіямъ военного времени установлена выдача перевозочныхъ документовъ—какъ исключеніе—въ слѣдующихъ отдѣльныхъ случаяхъ:

а) Нижніе чины, отправляемые в лечебныя заведенія, выписываемые или переводимые изъ одного лечебнаго заведенія в другое в предѣлахъ округовъ, входящихъ в районъ полевого управления—перевозятся по предложениямъ лит. А, вмѣсто предѣльныхъ билетовъ лит. Б. (депеша главнаго начальника военныхъ сообщений 1915 г. № 6495/259).

б) Нижніе чины войсковыхъ частей, управленій и учреждений, находящихся на театрѣ военныхъ дѣйствій, увольняемые в отпускъ согласно приказа моего 1915 г. № 1490, перевозятся водою и по желѣзнымъ дорогамъ по предложению лит. А, за счетъ казны—въ числѣ не превышающемъ 10% увольняемыхъ согласно нормъ, объявленныхъ приказомъ 1915 г. № 1490. (Приказъ 1915 года № 1641).

в) Пожертвованія в арміи, а также жертвованія, отправляемыя в Петроградскій и Московскій комитеты помощи нашимъ военно-плѣннымъ—перевозятся по предложениямъ лит. Н бѣлаго цвѣта (депеша главнаго начальника военныхъ сообщений 1915 года №№ 3905 и 6824/702/VI).

г) Рабочіе съ ихъ обозомъ для работъ, производимыхъ распоряженіемъ военнаго вѣдомства—по предложеніямъ лит. А или „экстреннымъ отзываютъ“, выдаваемымъ военнымъ начальствомъ или губернаторами мѣсть, откуда доставляются рабочіе. (Рабочіе же, перевозимые для работъ, производимыхъ распоряженіемъ управленія начальника военныхъ сообщений фронта, перевозятся по полному коммерческому тарифу, за счетъ производителей работъ).

д) Инвентарь, продукты и фуражъ для военно-рабочихъ артелей, сформированныхъ Общеземскимъ союзомъ—по предложеніямъ лит. А и Н. (§ 17 „Проекта организациі военно-рабочихъ артелей“, утвержденного мною).

е) Бѣженцы и выселяемые изъ мѣсть, угрожаемыхъ нашествіемъ непріятеля—вмѣстѣ съ ихъ багажемъ—по предложеніямъ лит. А или „экстреннымъ отзываютъ“, выдаваемымъ гражданскими или военными властями. Перевозка оплачивается изъ средствъ вѣдомства, коимъ выдано удостовѣреніе (льготный тарифъ 1915 г. № 117).

ж) Продукты, скоть и прочіе предметы, эвакуируемые распоряженіемъ властей по указаніямъ главнаго начальника снабженій—перевозятся по предложеніямъ лит. Н бѣлаго цвѣта, выдаваемымъ начальникомъ Кіевскаго военнаго округа и подлежащими губернаторами (депеша главнаго начальника снабженій 1915 г. № 19760 и 21083).

з) Теплыя вещи, прочіе предметы интендантскаго довольствія и сырые матеріалы для ихъ выдѣлки, перевозимые уполномоченными Всероссійскихъ земскаго и Городскаго союзовъ, Центральнаго областного и мѣстныхъ военно-промышленныхъ комитетовъ, Петроградскаго областного земско-городскаго комитета и другихъ общественныхъ организаций, выполняющихъ заказы интендантства, а также заготовленія Министерства Земледѣлія—по предложеніямъ лит. Н (бѣлаго цвѣта), выдаваемымъ уполномоченными этихъ организаций съ обязательнымъ приложеніемъ печатей этихъ организаций (сношеніе главнаго начальника военныхъ сообщений 1915 г. № 80/1/2356 и отдѣла военныхъ сообщений 1915 г. № 37111).

и) Матеріалы, необходимые для Деміевскаго снаряднаго завода въ Кіевѣ—по предложенію лит. Н бѣлаго цвѣта за печатью и подписью члена Государственной Думы В. Демченко (депеша отдѣла военныхъ сообщений 1915 г. № 37111).

к) Грузы Петроградскаго, Варшавскаго, Виленскаго, Московскаго, Кавказскаго, Кіевскаго и бывшаго Львовскаго округовъ путей сообщений, начальниковъ гидротехническихъ и военно-дорожныхъ работъ при арміяхъ: Сѣвернаго, Западнаго и Юго-Западнаго фронтовъ, необходимые для дѣла обороны Государства—съ обязательнымъ приложеніемъ печатей и подписями уполномоченныхъ лицъ—перевозятся по лит. Н (бѣлаго цвѣта). (ВЫСОЧАЙШЕЕ Соизволеніе 5-го января 1916 г., сношеніе главнаго начальника военныхъ сообщений отъ 15 января 1916 года № 87/1/895).

## § 2.

Въ мартѣ мѣсяцѣ 1915 года на ст. Ростовъ-Донъ было предъявлено предложеніе лит. А за № 5000280, выданное за подписью командира 49 пѣхотнаго Брестскаго полка, по коему подѣ видомъ воинской клади былъ предъявленъ грузъ, состоящій изъ 12 бочекъ сельдей и овощныхъ консервовъ, заложенныхъ у днищъ подковами, 8 бочекъ конфетъ, 1 бочка халвы, 2 ящика калбасы, 1 баллонъ кислоты и другихъ бакалейныхъ товаровъ. Произведеннымъ разслѣдованіемъ выяснилось, что 49 пѣхотный Брестскій полкъ имѣлъ подрядчика Оголева, жившаго въ Ростовѣ на Дону, которому выдавались наряды на покупку всякихъ продуктовъ и товаровъ для нуждъ полка и незаполненные бланки предложеній лит. А для перевозки по нимъ купленныхъ товаровъ—за счетъ казны и по воинскому тарифу. Этимъ порядкомъ нарушились: 1) правила составленія перевозочныхъ документовъ (ст. 128 „Положенія о перевозкѣ войскъ“); 2) интересы казны, такъ какъ за счетъ казны и по воинскому тарифу перевозились продукты и товары, перевозка коихъ должна была оплачиваться за счетъ полка и по коммерческому тарифу (§§ 11—20 „Положенія о перевозкѣ войскъ“ и

приказъ главнаго начальника снабженій 1915 года № 312), и даже такіе, какъ конфеты, халва—не представлявшіе потребности полка, и 3) приказъ мой 1914 года № 151—о запрещеніи частямъ, находящимся въ войсковыхъ районахъ, какихъ бы то ни было заготовокъ въ тыловомъ районѣ или внутри Имперіи.

Ввиду изложеннаго, приказываю обревизовать порядокъ расходования перевозочныхъ документовъ и порядокъ заготовокъ, допускавшіеся до сего времени въ 49 пѣхотномъ Брестскомъ полку, взыскать съ виновныхъ убытки казны по перевозкѣ по неправильно употреблявшимся перевозочнымъ документамъ, согласно § 136 „Положенія о перевозкѣ войскъ“ и донести какъ объ исполненіи сего, такъ и о томъ, кѣмъ и для кого были выписаны сельди, халва и конфеты и какое онѣ получили назначеніе.

5 марта 1916 года

### № 231.

Объявляю для исполненія копии приказовъ арміямъ юго-западнаго фронта отъ 31-го декабря 1915 года за № 1830, 24 и 31 января 1916 года за №№ 121 и 177:

#### № 1830.

„Временной ревизіонной комиссіей въ Петроградѣ при обревизованіи отчетности военныхъ расходовъ замѣчены неправильные отпуска добавочныхъ денегъ, установленныхъ приказомъ по военному вѣдомству 1 января 1909 года № 1 объ увеличеніи содержанія офицерскимъ чинамъ.

Во избѣжаніе излишнихъ расходовъ казны и излишней переписки по поводу неправильныхъ выдачъ предписываю:

1) Командирамъ дружинъ, запасныхъ баталіоновъ и другихъ частей, приравняемыхъ къ отдѣльнымъ баталіонамъ, отпуска добавочныхъ денегъ совершенно не производить (ст. 72 кн. XIX, 2 примѣч.), 2) Полковникамъ и подполковникамъ частей войскъ, штабовъ и управленій, содержаніе коихъ въ чинѣ полковника достигаетъ 2520 руб. и въ чинѣ подполковника—2400 руб., дальнѣйшее производство добавочныхъ денегъ или излишнія выдачи добавочныхъ денегъ, сверхъ означенныхъ окладовъ, установленныхъ ст. ст. 72 и 73 кн. XIX Св. Воен. Пост. 1869 г., изданія 1910 г. и приказами по военному вѣдомству 1915 года за №№ 53 и 402, прекратить и 3) за истекшее время по требовательнымъ вѣдомостямъ дружинъ Государственнаго ополченія, запасныхъ баталіоновъ и другихъ частей войскъ и управленій, гдѣ имѣются упомянутые штабъ-офицеры, выяснитъ всѣ излишнія и неправильныя выдачи добавочныхъ денегъ названнымъ чинамъ и сдать въ доходъ казны на возстановленіе соответствующихъ кредитовъ, а квитанціи казначействъ доставить на ревизію при особыхъ сношеніяхъ, съ указаніемъ въ послѣднихъ требовательныхъ вѣдомостей, по которымъ были произведены излишнія и неправильныя выдачи, а также и на то, что деньги удержаны и внесены согласно сношенію ревизіонной комиссіи за № 14000“.

#### № 121.

„Для жеребятъ, въ возрастѣ до 1 года, сдаваемыхъ войсками на этапы, въ отдѣленія конскаго запаса и на пункты для изнуренныхъ лошадей, устанавливается слѣдующая фуражная дача: овса 5 фун., сѣна 6 фун. и соломы подстилочной 2 фунта.

Овесъ задается дробленнымъ, или съ небольшимъ количествомъ (около одной трети) сѣнной рѣзки.

Въ виду особой предрасположенности жеребятъ къ желудочно-кишечнымъ заболѣваніямъ—сѣно и овесъ должны быть возможно лучшаго качества“.

**№ 177.**

„Распоряженіемъ и попеченіемъ войсковыхъ частей, управленій, учрежденій и заведеній войскового района производить ежемѣсячно обязательный бесплатный отпускъ спичекъ, за счетъ хозяйственныхъ суммъ, по расчету трехъ коробокъ на каждого курящаго нижняго чина и одной коробки на каждого некурящаго.

Отпуска денегъ взаимнъ спичекъ не разрѣшаю.

При невозможности заготовить въ достаточномъ количествѣ спички въ войсковомъ районѣ—получать таковыя изъ интендантскихъ продовольственныхъ магазиновъ, возмѣщая казнѣ заготовительную стоимость, согласно расчетныхъ вѣдомостей, составляемыхъ ежемѣсячно подлежащими интендантами, въ вѣденіи которыхъ находились магазины, производившіе означенный отпускъ.

Запасъ спичекъ въ магазинахъ поддерживать въ двухмѣсячной нормѣ.

Частямъ, неимѣющимъ хозяйственныхъ суммъ, разрѣшается получать спички бесплатно изъ запасовъ тыла, каждый разъ по удостовѣренію такого требованія начальникомъ дивизіи, или лицомъ, пользующимся его правами“.

---

4 марта 1916 года.

**№ 232.**

Объявляю для свѣдѣнія и руководства копію § 4 приказа арміямъ Юго-Западнаго фронта отъ 23 февраля с. г. № 275:

§ 4.

„Приказываю военнымъ начальникамъ во всѣхъ случаяхъ добровольной сдачи въ плѣнъ, а также въ случаяхъ совершенія иныхъ преступленій при сдачѣ въ плѣнъ назначать въ порядкѣ военно-судебнаго устава дознание или предварительное слѣдствіе, съ цѣлью собранія всѣхъ необходимыхъ данныхъ для сужденія виновныхъ по окончаніи войны или по возвращеніи изъ плѣна“.

---

5 марта 1916 года.

**№ 235.**

При семъ объявляю для руководства въ копіи приказъ по военному вѣдомству 1916 года за № 74:

„Военный Совѣтъ, журналомъ 21 января 1916 года, положилъ:

1) Предоставить, на время настоящей войны, офицерскимъ чинамъ, судныя или слѣдственныя дѣла которыхъ, на основаніи примѣчанія къ ст. 281 кн. XXIV (изд. 4-е) С. В. П. 1869 года или по особымъ ВЫСОЧАЙШИМЪ повелѣніямъ отложены или приостановлены на время войны, право на полученіе наградъ и повышеній по службѣ впредь до того времени, когда этимъ дѣламъ будетъ дано дальнѣйшее движеніе.

2) Дѣйствіе изложеннаго въ п. 1-мъ постановленія распространить на прошлое, съ начала текущей войны, время.

Положеніе это ВЫСОЧАЙШЕ утверждено 30-го января 1916 года“.

5 марта 1916 года.

**№ 237.**

Объявляю для свѣдѣнія и руководства въ копіяхъ приказы начальника штаба ВЕРХОВНАГО ГЛАВНОКОМАНДУЮЩАГО сего года 16 февраля №№ 211 и 214:

**№ 211.**

„13 сего февраля ГОСУДАРЬ ИМПЕРАТОРЪ ВЫСОЧАЙШЕ повелѣтъ соизволилъ предоставить начальникамъ штабовъ дивизій, изъ командировъ неотдѣльныхъ бригадъ и командировъ полковъ, права командира неотдѣльной бригады.

СПРАВКА: Приказъ мой 1915 года № 198“.

**№ 214.**

„Мулламъ строевыхъ частей, получающимъ жалованье изъ оклада 444 руб. въ годъ, присваивается таковое изъ оклада 600 руб. въ годъ“.

6 марта 1916 года.

**№ 240.**

Объявляю для исполненія копію приказа арміямъ Юго-Западнаго фронта отъ 4 февраля 1916 года за № 197:

„Согласно положенія Военнаго Совѣта отъ 2 апрѣля 1915 года, на время настоящей войны, установлено: 1) пополненіе предметовъ телефоннаго и телеграфнаго имущества въ частяхъ пѣхоты и кавалеріи, производить натурой, отпускомъ имущества изъ инженерныхъ складовъ; и 2) отпускъ денегъ на ремонтъ того же имущества и тѣмъ же частямъ прекратить.

СПРАВКА: Сношеніе главнаго военно-техническаго управленія (электро-технической отдѣль) отъ 25 января 1916 года № 7993 начальнику инженерныхъ снабженій“.

8 марта 1916 года.

**№ 259.**

Объявляю въ копіи для исполненія приказъ арміямъ Юго-Западнаго фронта отъ 21 февраля 1916 года за № 274:

„До моего свѣдѣнія дошло, что кавалерійскія лошади поступаютъ съ этапныхъ лазаретовъ и отъ этапныхъ комендантовъ на слабосильные пункты безъ всякихъ документовъ и по выздоровленіи не могутъ быть возвращены въ свои части, какъ то требуется приказомъ арміямъ 1915 года за № 392, пока не выяснится перепиской принадлежность ихъ войсковымъ частямъ. Во избѣжаніе сего, приказываю кавалерійскихъ лошадей отправлять во всѣхъ случаяхъ съ подробными описями и свѣдѣніями о принадлежности войсковой части.

При отправленіи на слабосильные пункты бракованныхъ лошадей для продажи, надлежитъ вмѣстѣ съ такими лошадьми высылать и акты о забравкѣ этихъ лошадей“.

10 марта 1916 года.

## № 264.

Объявляю для исполнения копию приказа армиям Юго-Западного фронта от 16-го февраля 1916 года за № 232:

„Въ послѣднее время войсковыя части армій часто испытываютъ острую нужду въ подошвенной кожѣ, для починки сапогъ. Въ виду того, что огромный расходъ подошвенной кожи на постройку новыхъ сапогъ вызываетъ задержки въ снабженіи войскъ подошвеннымъ товаромъ, и дабы не отправлять изношенные сапоги въ далекій тылъ,— является насущная потребность, чтобы войска возможно шире организовали починку ихъ на мѣстѣ, используя для этого всѣ мѣстные средства, какія окажутся подъ руками.

Въ этихъ видахъ въ одномъ изъ корпусовъ армій фронта при починкѣ сапогъ примѣнена, взаменъ подошвенной кожи деревянная подметка. Такой способъ починки вполне допустимъ и потому разрѣшаю примѣненіе его тамъ, гдѣ это, по мѣстнымъ условіямъ, окажется возможнымъ.

Для свѣдѣнія и руководства прилагается: описаніе и чертежи съ показаніемъ починки сапогъ деревянными подметками“.

### Описаніе починки сапогъ деревянной подметкой.

Починка сапогъ возможна двояко:

- А) Когда совершенно изношена подошва сапога—способъ обсоюзванія (образецъ № 1).
- Б) Когда есть подошва—способъ ординарной подбивки подошвы (образецъ № 2).

### Способъ обсоюзванія.

**Нижняя подметка.** Вырѣзывается фонированная подметка (материаломъ могутъ служить доски отъ негодныхъ ящиковъ изъ подъ сахара или сухарей).

Вырѣзанная по колодкѣ деревянная фонированная подметка подбивается кускомъ стараго голенища обыкновенными желѣзными гвоздями со шляпками (черт. № 1). Величина прибываемой кожи должна быть такова, чтобы вполне хватило на обсоюзку сапога. (Образ. № 1).

Чѣмъ союзка больше, тѣмъ ее легче и скорѣе пришить къ переду.

Подбитая кожей фонированная подметка и затѣмъ пришитая къ переду сапога, должна быть тщательно промазана смолой (варомъ) съ наружной стороны, т. е. съ той, къ которой будетъ подбиваться верхняя подметка.

Дабы не было заточки подъ нижнюю деревянную подметку, на еленку нашивается кусокъ жесткаго товара, можно отъ старой подошвы (черт. № 2).

На подготовленный, такимъ образомъ, сапогъ подбивается верхняя деревянная подметка.

Подбивка дѣлается слѣдующимъ образомъ.

**Верхняя подметка.** Въ приготовленной, столярнымъ способомъ подметкѣ (способъ приготовления описанъ ниже) на разстояніи одного сантиметра отъ края, дѣлается круговая вырѣзка для помѣщенія девяти металлическихъ шуруповъ и соединяющей ихъ проволоки.

Передъ навинчиваніемъ—подметка тщательно подгоняется по изгибамъ сапога, смазывается смолой (варомъ) и, только тогда плотно будетъ прилегать къ краямъ сапога, привинчивается девятью металлическими шурупами съ проволокой (образ. сапога № 1). Чертежъ № 3.

Въ привинченную, такимъ образомъ, подошву, вбивается не болѣе шести желѣзныхъ гвоздей съ большими шляпками для того, чтобы подметка не скользила и предохранялась отъ ударовъ (образ. № 1).

### Способъ ординарной подметки.

Къ починаемому сапогу по краю старой подошвы, подшивается кожаный рангъ съ краями на столько большими, чтобы возможно было загнуть ихъ внизъ и подбить ими наложенную деревянную подметку помощью маленькихъ гвоздей (38 штукъ). Гвозди вбиваются въ боковыя стѣнки деревянной подметки (черт. № 4—5). Шуруповъ ввинчивается только три—проволоки не нужно.

Все остальное то же, какъ и при первомъ способѣ.

Починка быстрая и легкая.

### Описание выдѣлки деревянной подметки.

Лучшая и болѣе практичная подметка получается изъ дерева мягкихъ породъ (липа, осина и ольха); грабъ, букъ и дубъ—тяжелы и скоро раскалываются.

Деревянная подметка должна имѣть форму яйца, разрѣзаннаго по поламъ, такъ какъ плоская подошва не удобна при ходьбѣ.

Въ столярной мастерской подметка должна выдѣлываться достаточно толстой, особенно въ елочной части, дабы сапожникъ могъ снять ножомъ нужную ему часть для приданія подметкѣ необходимаго выгиба, такъ какъ деревянную подметку гнуть молоткомъ какъ кожаную, не представляется никакой возможности.

Если подметка будетъ имѣть болѣе одного сантиметра толщины въ елочной части, то сапожнику придется подкладывать куски кожи или дерева между подметкой и сапогомъ, что не практично.

Дерево, изъ котораго будутъ выдѣлываться подметки, необходимо рѣзать на торецъ.

Выдѣланныя изъ такихъ чурокъ деревянные подметки, необходимо сначала прокипятить въ соленой водѣ или въ водѣ полученной отъ перваго гона дегтя. (Описание ниже).

Сушить естественной сушкой, а совершенно высушенныя промазать по краямъ масляной краской.

Въ столярной мастерской дѣлаются подметки вчернѣ; начисто отдѣлываются сапожникомъ при работѣ.

### Способъ третій.

Обсоюзанный сапогъ по способу № 1 возможно чинить безъ внутренней деревянной подметки, для чего вмѣсто нея подшивается кранецъ, а остальная работа производится порядкомъ, указаннымъ въ образцѣ № 2.

Каблукъ тоже деревянный.

Работа такимъ способомъ:

а) даетъ болѣе прочную починку и легче по вѣсу при носкѣ,

в) работа ея легче и скорѣе.

г) отваливающуюся подметку каждый нижній чинъ пожелетъ починить самъ.



Приложение къ приказу № 264.

Черт. № 1.

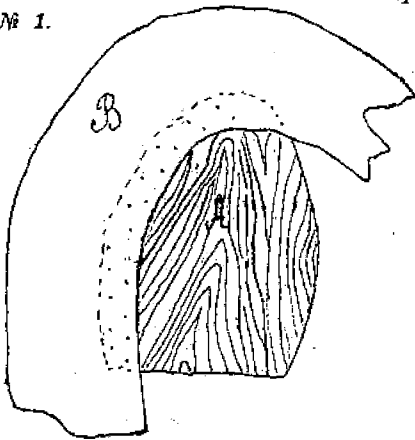

А—фанерн. подметка.

В—кожа для сошки.

Черт. № 2.

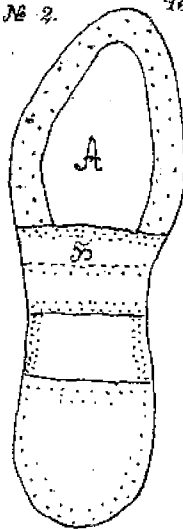

А—нижняя подметка, уже прибитая и промазанная варомъ

В—кусочекъ кожи, подбитый и подшитый къ сленкъ и фанер. подметкѣ.

Черт. № 3.

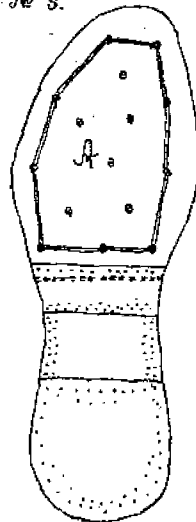

А—деревянная верхняя подметка уже привинчена и соединена проволокой между шурупами.

Черт. № 4.

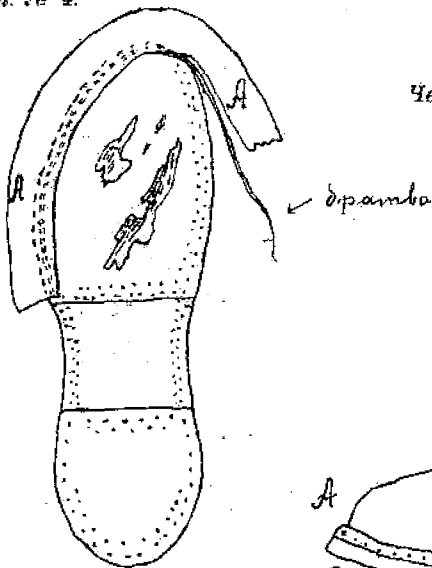

А—рантъ, подшиваемый къ старой подошвѣ, по которому подбивается ordinaria подметка.

Черт. № 5.

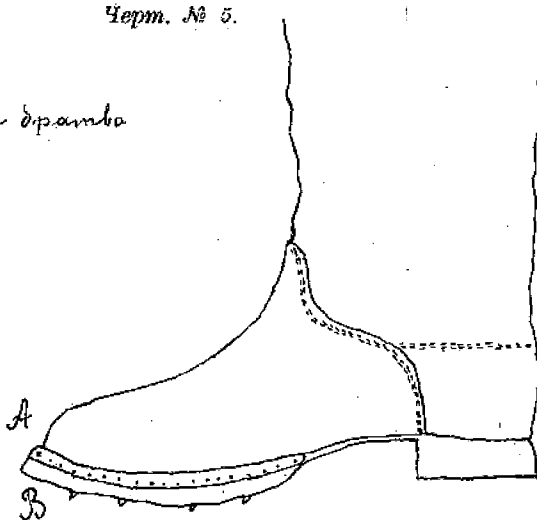

А—рантъ, загнутый на подметку и подколоченный гвоздями.

В—деревянная ordinaria подметка.

11 марта 1916 года.

**№ 266.**

При семъ объявляю для руководства въ копіи приказъ Начальника Штаба ВЕРХОВНАГО ГЛАВНОКОМАНДУЮЩАГО отъ 26 февраля 1916 года за № 266:

„ГОСУДАРЬ ИМПЕРАТОРЪ, въ 4 день сего февраля ВСЕМИЛОСТИВѢЙШЕ соизволилъ на освобожденіе, съ начала текущей войны, заурядъ-военныхъ чиновниковъ, сестеръ милосердія и низшихъ служащихъ разныхъ учреждений, входящихъ въ составъ дѣйствующихъ армій, отъ взноса денегъ по пожалованію медалями съ надписью „за усердіе“, „за отлично-усердную службу и усиленные труды, понесенные на театрѣ военныхъ дѣйствій“, а также на распространеніе этой льготы на тѣхъ лицъ, коими сборъ на названныя медали въ казну уже уплаченъ.

Удерженныя съ помянутыхъ лицъ деньги за пожалованныя медали съ надписью „за усердіе“ должны быть возмѣщены имъ за счетъ военного фонда войсковыми частями или управленіями, распоряженіемъ коихъ произведено было удержаніе.

Означенные расходы слѣдуетъ относить на тѣ смѣтныя подраздѣленія, изъ которыхъ производится денежное довольствіе лицъ, награжденных названными медалями, съ указаніемъ въ ассигновкѣ или соответствующемъ расходномъ документѣ времени и порядка произведенныхъ удержаній“.

12 марта 1916 года.

**№ 275.**

Объявляю для исполненія приказъ Начальника Штаба ВЕРХОВНАГО ГЛАВНОКОМАНДУЮЩАГО отъ 1/2 февраля 1916 года за № 135:

„Пунктомъ 9 статьи 97 Положенія о полевомъ управленіи войскъ, въ военное время Главнокомандующему арміями фронта, сверхъ правъ, предоставленныхъ командующему арміей (ст. ст. 415 и 416) предоставлено, между прочимъ, право назначать войскамъ, управленіямъ и учрежденіямъ въ исключительныхъ случаяхъ отпускъ денегъ сверхъ нормъ, установленныхъ закономъ.

Въ виду того, что, въ силу этого закона, нѣкоторыми Главнокомандующими арміями измѣнялись оклады содержанія, устанавливались отпуска порціонныхъ и фуражныхъ денегъ и т. п., АВГУСТѢЙШИМЪ ВЕРХОВНЫМЪ ГЛАВНОКОМАНДУЮЩИМЪ ЕГО ИМПЕРАТОРСКИМЪ ВЫСОЧЕСТВОМЪ Великимъ Княземъ НИКОЛАЕМЪ НИКОЛАЕВИЧЕМЪ 27 октября 1914 года повелѣно было разъяснить, что пунктомъ 9 статьи 97 Положенія о полевомъ управленіи войскъ въ военное время отнюдь не предоставлено право измѣнять оклады содержанія (жалованье, столовыя, порціонныя фуражныя и т. п.).

Несмотря, однако, на разъясненіе сего закона, изъ поступающей въ штабъ ВЕРХОВНАГО ГЛАВНОКОМАНДУЮЩАГО переписки и изъ приказовъ Главнокомандующаго арміями фронтовъ видно, что означенный законъ на практикѣ все же продолжаетъ примѣняться не только въ отношеніи отпуска денегъ войскамъ, управленіямъ и учрежденіямъ, но и отдѣльнымъ лицамъ (отпускъ пособій на приобрѣтеніе собственныхъ лошадей, на заведеніе теплой одежды, установленіе отпуска порціоновъ и фуражныхъ и т. п.).

По поводу неправильнаго примѣненія Главнокомандующими арміями пун. 9 ст. 97 Положенія о полевомъ управленіи войскъ, у штаба ВЕРХОВНАГО ГЛАВНОКОМАНДУЮЩАГО съ учрежденіями Государственного контроля уже возникла переписка.

Принимая во вниманіе, что такая переписка, несомнѣнно, будетъ поступать въ штабъ ВЕРХОВНАГО ГЛАВНОКОМАНДУЮЩАГО и въ будущемъ, вопросъ этотъ мною былъ доложенъ ГОСУДАРЮ ИМПЕРАТОРУ.

ЕГО ИМПЕРАТОРСКОЕ ВЕЛИЧЕСТВО въ 1-й день февраля 1916 года ВЫСОЧАЙШЕ повелѣть соизволилъ: 1) во избѣжаніе излишней переписки войсковыхъ частей съ учреждениями Государственнаго контроля, всѣ денежныя выдачи, разрѣшенныя до сего времени къ отпуску Главнoкомандующими арміями фронтовъ и лицами, пользующимися равною съ ними властью, на основаніи пун. 9 ст. 97 Положенія о полевомъ управленіи войскъ въ военное время, признать дѣйствительнымъ расходомъ казны, и 2) разъяснить, что пунктомъ 9 статьи 97 Положенія о полевомъ управленіи войскъ въ военное время Главнoкомандующимъ арміямъ фронта и лицами, пользующимся равною съ ними властью, предоставлено право въ исключительныхъ случаяхъ назначать отпускъ денегъ сверхъ нормъ, установленныхъ закономъ, только войскамъ, управленіямъ и учреждениямъ. Однако, право это отнюдь не должно быть примѣняемо въ отношеніи назначенія какихъ бы то ни было денежныхъ отпусковъ офицерскимъ и класснымъ чинамъ, духовенству и прочимъ лицамъ, занимающимъ классныя должности въ перечисленныхъ выше частяхъ войскъ, въ управленіяхъ и учрежденияхъ дѣйствующей арміи.

Такое ВЫСОЧАЙШЕЕ повелѣніе объявляю для свѣдѣнія и точнаго исполненія“.

12 марта 1916 г.

### № 277.

Объявляю для исполненія копію приказанія Начальника Штаба ВЕРХОВНАГО ГЛАВНОКОМАНДУЮЩАГО отъ 25 февраля 1916 года № 14:

„Въ приказѣ моемъ 1916 г. № 135 объявлено: „ЕГО ИМПЕРАТОРСКОЕ ВЕЛИЧЕСТВО въ 1-й день февраля 1916 года ВЫСОЧАЙШЕ повелѣть соизволилъ: 1) во избѣжаніе излишней переписки войсковыхъ частей съ учреждениями Государственнаго контроля, всѣ денежныя выдачи, разрѣшенныя до сего времени къ отпуску Главнoкомандующими арміями фронтовъ и лицами пользующимися равною съ ними властью, на основаніи пун. 9-го ст. 97-й Положенія о полевомъ управленіи войскъ въ военное время, признать дѣйствительнымъ расходомъ казны, и 2) разъяснить, что пун. 9-мъ ст. 97-й Положенія о полевомъ управленіи войскъ въ военное время Главнoкомандующему арміями фронта и лицамъ, пользующимся равною съ ними властью, предоставлено право въ исключительныхъ случаяхъ назначать отпускъ денегъ сверхъ нормъ, установленныхъ закономъ, только войскамъ, управленіямъ и учреждениямъ. Однако право это отнюдь не должно быть примѣняемо въ отношеніи назначенія какихъ бы то ни было денежныхъ отпусковъ офицерскимъ и класснымъ чинамъ, духовенству и прочимъ лицамъ, занимающимъ классныя должности въ перечисленныхъ выше частяхъ войскъ, въ управленіяхъ и учрежденияхъ дѣйствующей арміи“.

Нѣкоторыми начальствующими лицами означенное ВЫСОЧАЙШЕЕ повелѣніе понимается въ томъ смыслѣ, что денежныя выдачи, разрѣшенныя къ отпуску Главнoкомандующими арміями и лицами, пользующимися равною съ ними властью, до 1-го февраля 1916 г. могутъ производиться все время и послѣ перваго февраля текущаго года.

Въ виду этого подтверждаю для свѣдѣнія и точнаго исполненія, что дѣйствительнымъ расходомъ казны, въ силу приведеннаго ВЫСОЧАЙШАГО повелѣнія, должны быть признаны только денежныя выдачи, разрѣшенныя къ отпуску и выданныя по принадлежности до перваго февраля 1916 года; послѣ же 1-го февраля сего года дѣйствіе означенныхъ разрѣшеній въ отношеніи отпуска денежныхъ выдачъ офицерскимъ и класснымъ чинамъ, духовенству и прочимъ лицамъ, занимающимъ классныя должности въ войсковыхъ частяхъ, штабахъ, управленіяхъ, учрежденияхъ и заведеніяхъ, расположеннаго на театрѣ военныхъ дѣйствій, должно быть прекращено“.

12 марта 1916 года.

**№ 278.**

Приказами Начальника Штаба ВЕРХОВНАГО ГЛАВНОКОМАНДУЩАГО сего года указано:

№ 267—добавить въ штатъ управленія мортирнаго дивизиона № 12 графа 6, ВЫСОЧАЙШЕ утвержденный 16 мая 1910 года, одного оберъ-офицера—начальника службы связи съ присвоениемъ ему столовыхъ 96 рублей въ годъ и порціоновъ по VIII-му разряду;

№ 268—добавить во всѣ саперные баталіоны, содержащіеся по штатамъ, ВЫСОЧАЙШЕ утвержденнымъ 16 мая 1910 года и 21 июня 1914 года съ послѣдующими измѣненіями, въ составъ полевыхъ инженерныхъ парковъ по 20 пароконныхъ повозокъ произвольнаго образца, 40 обозныхъ лошадей и 20 обозныхъ рядовыхъ.

Объявляя объ изложенномъ, приказываю немедленно перейти къ новымъ штатамъ.

СПРАВКА: Телеграмма Начальникъ Штаба Главнокомандующаго арміями Юго-Западнаго фронта 10 марта № 10364.

12 марта 1916 года.

**№ 279.**

Объявляю для исполненія копію приказа арміямъ Юго-Западнаго фронта 14 февраля 1916 года за № 228:

По свѣдѣніямъ временной ревизіонной комисіи въ Петроградѣ, въ нѣкоторыхъ кавалерійскихъ полкахъ приминительно къ ст. ст. 858 и 1175 кн. XIX С. В. П. 1869 года изд. 1910 года и табели верховыхъ лошадей, приложенной къ ст. 858 и объявленной въ приказѣ по военному вѣдомству 1914 г. за № 516 были выданы пособия на покупку двухъ собственныхъ верховыхъ лошадей, причемъ въ распоряженіе тѣхъ же чиновъ производится и отпускъ фуражныхъ денегъ на двѣ лошади.

Между тѣмъ, согласно означенной 858 ст., пособие на покупку лошади отпускается тѣмъ лицамъ, которымъ въ мирное время имѣть лошадь вовсе не положено, а также тѣмъ, кто въ военное время долженъ имѣть больше лошадей, чѣмъ въ мирное, и пособие выдается только на лишнюю лошадь.

Такой порядокъ исчисленія пособия между прочимъ подтвержденъ отзывами Главнаго Штаба отъ 12 июня 1904 года за № 26208 и 1905 года за № 7455.

Равнымъ образомъ и фуражныя деньги на основаніи § 2 п. 2 прилож. XXXI къ ст. 1175 кн. XIX С. В. П. могутъ быть отпускаемы лишь на лошадей, составляющихъ собственность офицерскихъ и классныхъ чиновъ, казенныя же лошади, полагающіяся имъ, должны довольствоваться наравнѣ съ прочими казенными лошадьми.

Въ виду изложеннаго на будущее время приказываю штабъ и оберъ-офицерамъ армейскихъ калерійскихъ полковъ, коимъ въ мирное время по штату положены казенныя верховыя лошади, отпускать пособия лишь на покупку одной верховой собственной лошади и фуражныя деньги требовать и отпускать на руки упомянутымъ чинамъ только на одну собственную верховую лошадь, на пріобрѣтеніе коей тѣмъ же чинамъ положенъ отпускъ пособия, а на имѣющихся у нихъ казенныхъ лошадей фуражныя деньги требовать и отпускать въ распоряженіе командировъ означенныхъ полковъ, съ зачисленіемъ этихъ лошадей на довольствіе по отчетному листу, наравнѣ съ прочими казенными лошадьми; за истекшее время неправильно выданныя пособия на покупку второй собственной лошади съ подлежащихъ чиновъ взыскать а сдать въ казначейства, а квитанціи послѣднихъ въ пріемъ взысканныхъ суммъ препроводить на ревизію во временную ревизіонную комисію въ Петроградѣ при особыхъ препроводительныхъ бумагахъ, со ссылкой на ея сношеніе отъ 30 Января 1916 года за № 1845<sup>а</sup>.

14 марта 1916 года.

**№ 283.**

При семъ объявляю для руководства въ копии приказъ Начальника Штаба ВЕРХОВНАГО ГЛАВНОКОМАНДУЮЩАГО отъ 27 февраля сего года за № 272:

„Согласно ст. 63-й Георгіевскаго Статута, Георгіевскій крестъ установленъ для нижнихъ воинскихъ чиновъ въ награду за выдающіеся подвиги храбрости и самоотверженія, противъ непріятели въ бою оказанные.

Между тѣмъ, были замѣчены случаи награжденія Георгіевскими крестами лицъ, неимѣющихъ воинскаго званія.

ГОСУДАРЮ ИМПЕРАТОРУ, въ 22-й день сего февраля, благоугодно было повелѣть подтвердить къ неуклонному исполненію вышеприведенную статью Георгіевскаго Статута, согласно коей Георгіевскимъ крестомъ могутъ быть награждаемы исключительно нижніе чины“:

14 марта 1916 года.

**№ 285.**

Объявляю для руководства приказы Начальника Штаба ВЕРХОВНАГО ГЛАВНОКОМАНДУЮЩАГО сего года: отъ 29 февраля № 280 и 30 января № 111:

**№ 280.**

„Приказъ мой сего года № 111 (относительно сформированія органовъ военно-полицейской службы) распространить на арміи Юго-Западнаго фронта“.

**№ 111.**

При штабахъ армейскихъ корпусовъ и пѣхотныхъ дивизій и при пѣхотныхъ полкахъ арміи Западнаго фронта сформировать нижеслѣдующіе органы военно-полицейской службы, по объявляемыхъ при этомъ, утвержденнымъ мною штатамъ:

- а) при штабахъ корпусовъ—управленія тыловыхъ корпусныхъ комендантовъ и военно-полицейскія роты съ конно-полицейскими командами;
- б) при штабахъ дивизій—управленія дивизионныхъ комендантовъ и военно-полицейскія роты;
- в) при пѣхотныхъ полкахъ—полковыя полицейскія команды.

*Къ приказу № 111.*

**В Р Е М Е Н Н Ы Е Ш Т А Т Ы:**  
**I. управленія тыловаго корпуснаго коменданта.**

НАИМЕНОВАНИЕ ЧИНОВЪ.	Число чиновъ.	Годовой окладъ содержанія.				ВЫНОСКИ.
		Жалованья.		Столовыхъ.		
		Основ.	Усил.	Основ.	Усил.	
		Р у б л и.				
Тыловой корпусный комендантъ, оберъ-офицеръ <sup>1)</sup> . . . . .	1 <sup>2)</sup>	По	чину	360	—	1) Состоитъ въ непосредственномъ подчиненіи корпуснаго коменданта.
<b>Н и ж н и е ч и н ы:</b>						
Денщикъ . . . . .	1	6	9	—	—	2) Порціоны по VII разряду.
Конный вѣстовой . . . . .	1	6	9	—	—	3) Обозныя; двѣ изъ нихъ изъ числа годныхъ подъ верхъ.
Писарь . . . . .	1	6	9	—	—	
Лошади . . . . .	3 <sup>3)</sup>					
Одноконная повозка . . . . .	1					





14 марта 1916 года.

## № 286.

При семъ объявляю для руководства копию приказа главнаго начальника снабженій армій Юго-Западнаго фронта отъ 8 ноября 1915 года № 616:

СПРАВКА: Приказъ армии с. г. № 208 и 1914 года № 153.

*Не подлежитъ оглашенію.*

Во исполненіе Повелѣнія ГОСУДАРЯ ИМПЕРАТОРА, объявленнаго въ приказѣ арміямъ Юго-Западнаго фронта отъ 22 Сентября сего года за № 1240, для поднятія дисциплины во ввѣренномъ мнѣ тыловомъ районѣ и немедленнаго наказанія виновныхъ нижнихъ чиновъ, приказываю:

1) Всѣмъ штатнымъ комендантамъ городовъ и другихъ пунктовъ, гдѣ таковыя должности существуютъ или будутъ вновь учреждены, всѣмъ этапнымъ комендантамъ тылового района и всѣмъ уѣзднымъ воинскимъ начальникамъ собственной властью учреждать въ нужныхъ случаяхъ военно-полевые суды и предавать имъ нижнихъ чиновъ для немедленнаго сужденія, руководствуясь въ исполненіи приговоровъ общими правилами, установленными приложеніемъ X къ 1429 ст. XXIV кн. С. В. П. 1869 года, изд. 4-е (по редакціи, объявленной въ приказахъ по военному вѣдомству 1914 года за № 464 и 1915 года № 513).

2) При образованіи военно-полевого суда руководствоваться прилож. VIII къ 1309 ст. XXIV кн. (по редакціи приказа по воен. вѣдом. 1914 г. за № 464), приказами по военному вѣдомству 1915 года за № 220 и 323 и приказомъ арміямъ Юго-Западнаго фронта 1915 года за № 861.

и 3) пунктъ 1 § 4 приказа моего отъ 23 мая сего года за № 339 считать отмѣненнымъ.

**ПРИЛОЖЕНІЕ:** Наставленіе для военныхъ начальниковъ при примѣненіи правилъ о военно-полевыхъ судахъ.

**ЗАКОНЪ:** Приказъ по военному вѣдомству 1914 г. за № 724.

Приложеніе къ приказу главнаго начальника снабженій армій Юго-Западнаго фронта отъ 8 Ноября 1915 года за № 616.

### **Наставленіе для военныхъ начальниковъ при примѣненіи правилъ о военно-полевыхъ судахъ.**

1281 ст. XXIV кн.  
С. В. П. 1869 года,  
изд. 4.

1. Въ цѣляхъ возможно быстро, непосредственно за совершеннымъ преступленіемъ, наказанія виновныхъ военно-служащихъ, что является особенно необходимымъ въ военное время, въ районѣ театра военныхъ дѣйствій и въ мѣстностяхъ, объявленныхъ на военномъ положеніи, могутъ быть учреждаемы военно-полевые суды для сужденія военно-служащихъ въ тѣхъ случаяхъ, когда совершенное преступленіе и виновность въ немъ опредѣленнаго лица являются настолько очевидными, что нѣтъ надобности въ особомъ разслѣдованіи.

2. Преданіе военно-полевному суду возможно и безъ производства дознанія, на основаніи полученнаго начальникомъ донесенія, но лишь въ тѣхъ случаяхъ, когда всѣ важнѣйшіе свидѣтели преступленія находятся налицо и могутъ быть непосредственно допрошены судомъ; въ случаѣ же невозможности по тѣмъ или другимъ причинамъ допросить важнаго свидѣтеля на судѣ, показаніе его должно быть записано назначеннымъ для этого



офицеромъ или чиновникомъ, и затѣмъ при разборѣ дѣла на судѣ можетъ быть оглашено. Важными свидѣтелями слѣдуетъ считать тѣхъ, отсутствіе показаній которыхъ создаетъ неясность дѣла, возбуждающую въ судьяхъ сомнѣніе въ винѣ или невинности подсудимаго.

3. Приказъ о преданіи виновнаго военно-полевому суду дается тѣмъ начальникомъ, которому предоставлено право учреждать судъ. Таковыми начальниками являются всѣ военные начальники, пользующіеся правами не ниже Командующихъ арміями и командующихъ войсками въ военныхъ округахъ, а также тѣ изъ военныхъ начальниковъ съ правами не ниже полкового командира, которымъ указаны выше военные начальники передадутъ на время войны свои полномочія по учрежденію военно-полевыхъ судовъ; въ отношеніи преданія суду офицеровъ и военныхъ чиновниковъ при этомъ должны, однако, соблюдаться правила 562 ст. XXIV кн. С. В. П. 1869 года, изд. 4.

4. Въ приказѣ о преданіи виновнаго военно-полевому суду должны быть указаны лица, предаваемые суду, и предъявленные имъ обвиненія; желательно, чтобы обвиненія были изложены фактическими обстоятельствами со ссылкой на соответствующія статьи закона, предусматривающія эти дѣянія. Въ приказѣ одновременно указывается и составъ формируемаго военно-полевого суда для рассмотрѣнія даннаго дѣла (форма № 1).

5. Военно-полевой судъ формируется изъ предсѣдателя и четырехъ членовъ, удовлетворяющихъ, по возможности условіямъ для назначенія предсѣдателемъ и членами этапнаго суда, т. е. офицеровъ, прослужившихъ не менѣе 4 лѣтъ, а при невозможности выполнить это условіе, могутъ быть назначены офицеры независимо отъ должности, чина и числа лѣтъ службы въ офицерскихъ чинахъ.

6. Приказъ объ учрежденіи военно-полевого суда и о преданіи ему виновнаго долженъ быть отданъ по возможности въ теченіе сутокъ послѣ совершеннаго преступленія и во всякомъ случаѣ въ самомъ непродолжительномъ времени послѣ совершенія преступленія.

7. Судъ приступаетъ къ разбору дѣла немедленно по сформированіи и оканчиваетъ рассмотрѣніе онаго не далѣе, какъ въ теченіе двухъ сутокъ.

8. Разбирательство дѣла производится при закрытыхъ дверяхъ присутствія

9. При разбирательствѣ дѣла судъ примѣняется къ общимъ правиламъ о разборѣ дѣлъ въ полковыхъ и этапныхъ судахъ въ военное время, отступая отъ нихъ лишь въ тѣхъ случаяхъ, когда выполнение ихъ по обстоятельствамъ военнаго времени представляется затруднительнымъ.

10. Полевой судъ, усмотрѣвъ, что подсудимый учинилъ приписываемое ему преступное дѣяніе въ ненормальномъ состояніи умственныхъ способностей, долженъ приостановить рассмотрѣніе дѣла и направить дѣло съ своимъ постановленіемъ по этому поводу начальнику, предавшему подсудимаго суду, для направленія дѣла въ подлежащій корпусный или военно-окружный судъ на предметъ освидѣтельствованія умственныхъ способностей подсудимаго.

1309 ст. XXIV кн. С. В. П. 1869 г. изд. 4 и пункты I и II прил. VIII къ той-же 1309 ст. (по редакціи приказа по военному вѣдом. 1914 года № 464 и 724).

Пунк. III прил. VIII къ 1309 ст. XXIV кн. С. В. П. 1869 г. изд. 4.

Пунк. I прил. VIII къ 1309 ст. XXIV къ С. В. П. 1869 г. изд. 4 и прик. по воен. вѣдом. 1915 года № 323.

Пунк. III прил. VIII къ 1309 ст. XXIV кн. С. В. П. 1869 г. изд. 4.

Пунк. IV прил. VIII къ 1309 ст. той-же книги.

Пунк. I прил. VIII къ 1309 ст. XXIV кн. С. В. П. 1869 г. изд. 4 и 1375 ст. той-же книги и Свода.

11. Журналъ засѣданій военно-полевого суда ведется по общей формѣ, установленной для такихъ-же журналовъ полкового или этапнаго суда. Въ журналѣ должно быть занесено все, что происходило на судѣ (форма № 2). Веденіе журнала поручается предсѣдателемъ одному изъ членовъ суда.

1376 ст. XXIV кн. С. В. П. 1869 г. изд. 4 (по редакціи приказа по воен. вѣдом. 1914 г. № 464) и приказъ арміямъ Юго-Западнаго фронта 1915 года № 861.

12. Приговоръ военно-полевого суда излагается прямо въ окончательной формѣ и немедленно объявляется предсѣдателемъ суда публично, въ присутствіи подсудимаго, въ томъ-же засѣданіи, въ которомъ происходилъ разборъ дѣла. Въ крайнихъ случаяхъ объявленіе приговора можетъ быть отложено до слѣдующаго дня, о чемъ предсѣдатель суда объявляетъ во всеуслышаніе, но при семъ объявляется предсѣдателемъ суда, во всякомъ случаѣ, послѣдовавшее рѣшеніе о винѣ или невинности подсудимаго. Въ приговорѣ должно быть указано: время и мѣсто засѣданія суда, составъ суда, кто (имя, отчество, фамилія, мѣсто службы подсудимаго, сколько ему лѣтъ и изъ какого сословія происходить), кѣмъ и по какимъ обвиненіямъ преданъ суду, въ чемъ судъ призналъ его виновнымъ и какое назначилъ наказаніе, со ссылками на соответствующія статьи закона, при чемъ признанная виновность подсудимаго должна быть изложена фактическими обстоятельствами дѣла, а наказаніе подсудимому можетъ быть назначено лишь то, которое заданное дѣяніе указано въ законѣ (форма № 3). Приговоръ подписывается предсѣдателемъ и всѣми членами суда.

Пункт VI прил. VIII къ 1309 ст. XXIV кн. С. В. П. 1869 г. изд. 4 (по редакціи приказа по воен. вѣдом. 1915 г. № 220).

13. Немедленно послѣ объявленія приговора на судѣ онъ представляется предсѣдателемъ суда на утвержденіе того военнаго начальства, коимъ отданъ приказъ о преданіи обвиняемаго суду.

Пункт VII прил. VIII къ 1309 ст. XXIV кн. С. В. П. 1869 г. изд. 4 (по редакціи приказа по военному вѣдомству 1915 года № 220).

14. Военный начальникъ, которому представленъ приговоръ на утвержденіе, при согласіи съ приговоромъ немедленно утверждаетъ его, о чемъ дѣлаетъ соответствующую надпись на самомъ приговорѣ, и сейчасъ-же обращаетъ его къ исполненію, руководствуясь прилож. X. къ 1429 ст. XXIV кн. С. В. П. 1869 года изд. 4 (по редакціи приказа по военному вѣдомству 1915 года № 573).

Въ случаѣ-же несогласія военнаго начальника съ приговоромъ военно-полевого суда, военный начальникъ, если пользуется правами не ниже корпуснаго командира, представляетъ все дѣло вмѣстѣ со своимъ мнѣніемъ въ корпусный или военно-окружный судъ по принадлежности; если-же военный начальникъ не пользуется правами корпуснаго командира, то онъ представляетъ все дѣло, также со своимъ мнѣніемъ, по командѣ тому начальнику, который этими правами пользуется; отъ послѣдняго зависитъ, руководствуясь требованіями закона, или утвердить приговоръ военно-полевого суда или направить все дѣло въ корпусный или военно-окружный судъ.

15. На разсмотрѣніе военно-полевыхъ судовъ могутъ передаваться всѣ дѣла о военно-служащихъ, подлежащіе въ общемъ порядкѣ разсмотрѣнію полкового и этапнаго, или корпуснаго и военно-окружнаго судовъ, но при условіи, указанномъ въ пунктѣ 1 настоящаго наставленія.

Приложеніе: форма № 1, № 2 и № 3.

Форма № 1.

ПРИКАЗЪ ПО УПРАВЛЕНІЮ КОМЕНДАНТА Г. №

№ 375.

28 октября 1915 года  
г. №

Сего числа рядовой 284 маршевой команды Иванъ Николаевъ **Кондратюкъ** при остановкѣ поѣзда съ эшелонѣмъ на ст. № самовольно оставилъ эшелонъ и ушелъ въ городъ, гдѣ будучи встрѣченъ поручикомъ Петровымъ и получивъ отъ него приказаніе слѣдовать за нимъ, умышленно приказанія этого не исполнилъ и бросился бѣжать, но былъ задержанъ проходившими нижними чинами (129 и лит. 6 105 ст. XXII кн. С. В. П. 1869 г. изд. 4, по редакціи приказа по военному вѣдомству 1914 года за № 428).

За это дѣяніе, согласно 1281 и 1309 ст. XXIV кн. С. В. П. 1869 г. изд. 4 и приказа главнаго начальника снабженій арміи Юго-Западнаго фронта отъ ноября 1915 года за № предаю рядового Кондратюка военно-полевному суду, который сформировываю при вѣренномъ мѣ управленіи въ составѣ предсѣдателя капитана № и членовъ: подпоручиковъ № и № и прапорщиковъ № и №.

Засѣданіе военно-полевого суда назначаю сегодня, 28 октября, въ 6 час. вечера.

Полковникъ №

Форма № 2.

**Ж У Р Н А Л Ъ**

1915 года ноября 2 дня, военно-полевой судъ въ составѣ предсѣдателя капитана № и членовъ: поручика №, подпоручиковъ № и № и прапорщика № открылъ засѣданіе въ 3 часа дня для разсмотрѣнія дѣла о рядовомъ 127 пѣхотнаго Путивльскаго полка Степанѣ **Никифоровѣ**, обвиняемомъ въ грабежѣ съ насиліемъ. Дѣло разсматривалось при закрытыхъ дверяхъ. Подсудимый Никифоровъ виновнымъ себя не призналъ.

Рядовой Степанъ Никифоровъ.

Всѣ свидѣтели оказались на лицо. Подсудимый отвода свидѣтелей отъ присяги не предъявилъ. Свидѣтели крестьяне Иванъ **Петровъ** и Николай **Криволапъ** приведены къ присягѣ православнымъ священникомъ, а отъ мѣшанина Хаима Вайнштейна отобрана подписка.

Крестьянинъ Ивацъ Петровъ показалъ: „\_\_\_\_\_“

„ Иванъ Петровъ.

Подсудимый возразилъ: „\_\_\_\_\_“

„ Подсудимый неграмотенъ.

Крестьянинъ Николай Криволапъ показалъ: „\_\_\_\_\_“

„ Криволапъ неграмотенъ.

Подсудимый возразилъ: „\_\_\_\_\_“

„ Подсудимый неграмотенъ.

Мѣшанинъ Хаимъ Вайнштейнъ показалъ: „\_\_\_\_\_“

„ Хаимъ Вайнштейнъ.

Подсудимый возразилъ: „\_\_\_\_\_“

Подсудимый неграмотенъ.

На вопрос председателя, что подсудимый хочет еще сказать в свое оправдание, подсудимый заявил: „\_\_\_\_\_“

Подсудимый неграмотенъ.

Въ 6 ч. вечера председатель объявилъ приговоръ въ окончательной формѣ и объявилъ подсудимому, что приговоръ будетъ представленъ на утверждение коменданта гор. №

Подсудимый сдѣлалъ заявленіе: „\_\_\_\_\_“

Подсудимый неграмотенъ.

Председатель Суда:

Капитанъ №

Членъ Суда:

Прапорщикъ №

Форма № 3.

## П Р И Г О В О Р Ъ

Военно-полевой судъ, въ составѣ председателя капитана № и членовъ: поручика № и прапорщиковъ №, № и №, въ закрытомъ судебномъ засѣданіи 2-го ноября 1915 года рассмотрѣлъ дѣло о рядовомъ 35 рабочей роты Петръ Сидоровъ **Кузьминъ**, преданномъ суду комендантомъ гор. № по обвиненію въ разбой.

Подсудимый Кузьминъ, 24 лѣтъ отъ роду, происходитъ изъ крестьянъ.

Основываясь на показаніяхъ потерпѣвшаго № и свидѣтелей № и № судъ призналъ рядового Петра Кузьмина виновнымъ въ томъ, что 1-го ноября 1915 года, въ военное время, въ г. №, зайдя въ лавку мѣщанина №, напалъ съ цѣлю открытаго похищенія принадлежащихъ № денегъ на послѣдняго, повалилъ его на полъ и, угрожая ему заряженнымъ револьверомъ, открыто на глазахъ мѣщанина № взялъ съ цѣлю присвоенія изъ находящейся въ лавкѣ конторки 74 рубля и спряталъ ихъ въ карманъ, послѣ чего вышелъ изъ лавки, но вслѣдствіе криковъ мѣщанина № былъ тутъ-же задержанъ проходившими людьми.

Находя, что дѣяніе это предусмѣтрѣно 1629 ст. Улож. о наказ. угол. и исправ. и 279 ст. XXII кн. С. В. П. 1869 года, изд. 4-е, согласно которой за разбой въ военное время виновный подвергается лишенію всѣхъ правъ состоянія и смертной казни, судъ назначилъ подсудимому рядовому Петру Кузьмину смертную казнь черезъ разстрѣляніе съ лишеніемъ воинскаго званія и всѣхъ правъ состоянія.

А потому военно-полевой судъ постановилъ: подсудимаго рядового Петра Сидорова **Кузьмина** за разбой, соединенный съ нападеніемъ на домъ, по лишенію воинскаго званія и всѣхъ правъ состоянія, подвергнуть смертной казни разстрѣляніемъ съ послѣдствіями въ 22—24 ст. Улож. о наказ. угол. и исправ. указанными.

Приговоръ представить на утверждение коменданта г. №.

Председатель Суда:

Капитанъ №

Ч л е н ы :

{ Поручикъ №  
Прапорщикъ №  
Прапорщикъ №  
Прапорщикъ №

15 марта 1916 года.

**№ 288.**

При семъ объявляю для руководства въ копиі приказъ Начальника Штаба ВЕРХОВНАГО ГЛАВНОКОМАНДУЮЩАГО отъ 19 февраля 1916 года за № 236:

„Несмотря на отданныя до сего времени самыя категорическія распоряженія о томъ, чтобы наградныя представленія на чисто строевыхъ штабъ и оберъ-офицеровъ всѣхъ родовъ службы и особенно пѣхоты, проводились самымъ спѣшнымъ порядкомъ и никакъ не позднѣе мѣсяца \*) со времени того дѣла, за которое офицеръ представленъ къ наградѣ или же со дня полученія въ части разрѣшенія на представленіе къ наградамъ за данный періодъ кампаніи,—до свѣдѣнія ГОСУДАРЯ ИМПЕРАТОРА дошло, что пожалованіе боевыхъ наградъ офицерамъ идетъ все же очень медленно.

ЕГО ИМПЕРАТОРСКОЕ ВЕЛИЧЕСТВО повелѣлъ потребовать отъ начальствующихъ лицъ всѣхъ инстанцій принятія самыхъ рѣшительныхъ мѣръ къ устраненію замѣчаемой медленности въ проведеніи боевыхъ наградъ строевымъ офицерамъ“.

15 марта 1916 года.

**№ 289.**

При семъ объявляю для руководства въ копиі приказаніе Начальника Штаба ВЕРХОВНАГО ГЛАВНОКОМАНДУЮЩАГО отъ 4 марта 1916 года за № 16:

„Советъ Министровъ, обсудивъ въ засѣданіи 16-го января 1916 года представленіе Государственнаго контролера по вопросу о выдачѣ прибавочнаго жалованья или пенсіи по Георгіевской медали тѣмъ нижнимъ чинамъ, которые, кромѣ медали, имѣютъ Георгіевскій крестъ и получаютъ по одному жалованье или пенсію, нашель съ своей стороны, что, при отсутствіи въ Высочайше утвержденномъ, 10-го августа 1913 года, Статутѣ ИМПЕРАТОРСКАГО Военнаго Ордена Святого Великомученика и Побѣдоносца Георгія, принадлежащаго къ сему Ордену Георгіевскаго креста и причисленному къ тому же Ордену Георгіевскаго оружія и Георгіевской медали, ограничительныхъ по означенному предмету постановленій производящяся упомянутымъ нижнимъ чинамъ пенсіи или жалованья по Георгіевской медали подлежатъ выдачѣ и въ случаѣ назначенія имъ жалованья или пенсіи по Георгіевскому кресту.

Изложенное объявляется для свѣдѣнія и руководства въ подлежащихъ случаяхъ“.

15 марта 1916 года.

**№ 291.**

Объявляю для исполненія копию приказа арміямъ Юго-Западнаго фронта отъ 2 марта с. г. за № 322:

\*) Для наградъ, подлежащихъ объявленію въ приказѣ главнокомандующихъ и для представленія въ Главный Штабъ, установленъ 1½ мѣсячный срокъ.

„На основаніи разъясненія Министерства Внутренних Дѣлъ по Департаменту Общихъ Дѣлъ отъ 30-го января с. г. за № 4496, послѣдовавшаго по сношенію съ Главнымъ Штабомъ, приказываю просьбы офицеровъ и военно-служащихъ о вознагражденіи за убытки, понесенные ими или ихъ семьями при оставленіи имущества въ мѣстностяхъ, занимаемыхъ непріятелемъ, направлять непосредственно губернаторамъ тѣхъ губерній, гдѣ находилось оставленное ими имущество, для обслѣдованія, когда это по условіямъ военного времени окажется возможнымъ, размѣра убытковъ и обстоятельствъ, сопровождавшихъ таковые. Обслѣдованіе производится въ комиссіяхъ, образованныхъ согласно примѣч. къ ст. II Правиль о мѣстностяхъ объявленныхъ на военномъ положеніи и не предрѣшаетъ еще вопроса объ уплатѣ вознагражденія. Въ случаѣ неизвѣстности мѣста нахождения канцелярій губернаторовъ эвакуированныхъ губерній, прошенія надлежитъ направлять въ Штабъ Округа для дальнѣйшаго направленія по принадлежности“.

---

20 марта 1916 года.

### № 314.

Объявляю для исполненія копію приказа арміямъ Юго-Западнаго фронта отъ 27 Февраля 1916 года за № 305:

„Были случаи недостаточно внимательнаго отношенія нѣкоторыхъ лечебныхъ заведеній къ погребенію скончавшихся въ нихъ воинскихъ чиновъ. Отданіе послѣдняго долга почившимъ защитникамъ Родины является священною обязанностью лицъ, стоящихъ во главѣ соответствующихъ лечебныхъ заведеній, въ виду чего приказываю соблюдать при погребеніи усопшихъ самую строгую благопристойность совершаемаго обряда въ соответствіи съ его важностью и требованіемъ почитанія памяти покойнаго.

Въ лечебныхъ заведеніяхъ надлежитъ одѣвать умершихъ въ чистое бѣлье и покрывать коленкоромъ, мундирную одежду и сапоги не одѣвать, а при погребеніи на поляхъ сраженія обязательно снимать аммуницію, шинели и сапоги“.

---

21/22 марта 1916 года.

### № 324.

Объявляю для исполненія копію приказа Начальника Штаба ВЕРХОВНАГО ГЛАВНОКОМАНДУЮЩАГО отъ 9 марта с. г. № 317:

„Въ 8-й день сего марта ГОСУДАРЮ ИМПЕРАТОРУ благоугодно было ВЫСОЧАЙШЕ повелѣть соизволить, въ замѣну всѣхъ ранѣ отданныхъ частныхъ распоряженій по вопросу о продажѣ спиртныхъ напитковъ, установить единое общее правило о запрещеніи на всемъ театрѣ военныхъ дѣйствій всякой продажи спирта, хлѣбнаго вина, водочныхъ издѣлій и всѣхъ прочихъ крѣпкихъ напитковъ, допуская лишь отпущекъ таковыхъ для лечебныхъ цѣлей, съ отмѣной исходившихъ со стороны военныхъ властей ограниченій въ отношеніи продажи легкихъ виноградныхъ винъ, причемъ такая отмѣна упомянутыхъ ограниченій не должна, однако, затрагивать общихъ, представленныхъ мѣстнымъ органамъ общественнаго самоуправленія, полномочій въ правѣ постановленія приговоровъ о совершенномъ прекращеніи, въ подлежащихъ мѣстностяхъ торговли крѣпкими напитками во всѣхъ безъ исключенія, мѣстахъ продажи питей.

Во исполненіе таковой **ВЫСОЧАЙШЕЙ** Воли отпускъ спирта и прочихъ напитковъ для лечебныхъ цѣлей допускать впредь лишь съ согласія управляющаго акцизными сборами по запискамъ военныхъ и санитарныхъ властей, по провѣркѣ этихъ свѣдѣній, въ отношеніи количества, комендантомъ города.

Главнымъ начальникамъ снабженій армій фронта требовать отъ управляющихъ акцизными сборами представленія ежемѣсячныхъ вѣдомостей о количествѣ отпущеннаго спирта и прочихъ крепкихъ напитковъ съ подробнымъ наименованіемъ частей или учреждений, коимъ таковые отпущены.

Требованія объ отпускѣ спирта и крепкихъ напитковъ для лечебныхъ цѣлей могутъ исходить только отъ начальниковъ частей за ихъ печатью, причемъ на нихъ возлагается служебная отвѣтственность за предъявленіе несоотвѣтственныхъ требованій".

---

23 марта 1916 года.

### № 326.

При семъ объявляю для руководства приказъ Начальника Штаба **ВЕРХОВНАГО ГЛАВНОКОМАНДУЮЩАГО** отъ 2-го марта 1916 года за № **287**:

„Примѣнительно къ положенію Военнаго Совѣта 28-го января 1915 года, съ 1-го марта сего года устанавливается для всѣхъ нижнихъ чиновъ расходныхъ и резервныхъ гуртовъ и питательныхъ пунктовъ для скота, какъ при расположеніи ихъ на мѣстѣ такъ и въ пути, отпускъ кормового оклада въ размѣрѣ 33 коп. въ сутки и суточныхъ денегъ: унтеръ-офицерамъ—50 коп., а нижнимъ чинамъ рядового званія—25 коп. въ сутки.

**СПРАВКА:** п. 9 ст. 97 Положенія о полевомъ управленіи войскъ въ военное время“.

---

27 марта 1916 года.

### № 336.

При семъ объявляю для руководства копіи приказовъ арміямъ Юго-Западнаго фронта 1916 года за №№ **324** и **342**.

### № 324.

„Согласно ст. 858 кн. XIX С. В. П., изд. 1910 года, единовременныя пособія на покупку верховыхъ лошадей могутъ быть выдаваемы лишь тѣмъ чинамъ, коимъ, согласно табелямъ, объявленнымъ въ приказахъ по В. В. за № 516 и 821—1914 года, положено имѣть собственныхъ верховыхъ лошадей. При этомъ, на основаніи примѣчанія къ ст. 860 кн. XIX С. В. П., пособія на покупку положенныхъ по табелямъ собственныхъ верховыхъ лошадей въ тѣхъ случаяхъ, когда офицеры поступаютъ на дѣйствительную службу изъ запаса и отставки, не могутъ быть выдаваемы на руки, а должны отпускаться въ распоряженіе начальниковъ тѣхъ частей, куда офицеры прибываютъ на службу.

Последній порядокъ отпуска пособій на покупку положенныхъ по табелямъ собственныхъ верховыхъ лошадей (въ распоряженіе начальниковъ частей) слѣдуетъ примѣнять, согласно прим. къ ст 811 кн. XIX Св. В. П. и приказу по В. В. за № 577—1915 года, также при отпускѣ пособій на покупку лошадей и сѣдельнаго прибора

всѣмъ заурядъ-прапорщикамъ и заурядъ-чиновникамъ, назначеннымъ на должности, по коимъ согласно упомянутымъ табелямъ, положено имѣть собственныхъ верховыхъ лошадей.

Казенныя же верховыя лошади, указанныя въ вышеупомянутыхъ табеляхъ, не состоящія въ частяхъ войскъ по мирному времени, согласно ст. 863 кн. XIX С. В. П. во всѣхъ случаяхъ или поставляются по военно-конской повинности или приобретаются начальниками воинскихъ частей, управлений и заведеній, въ распоряженіе которыхъ надлежитъ отпускать денежныя суммы (пособія), предусмотрѣнныя ст. 858 кн. XIX.

Въ соответствіи съ изложеннымъ порядкомъ заготовки положенныхъ по табелямъ лошадей и на основаніи указація ст. 863 кн. XIX, верховыя лошади, какъ и сѣдельные приборы, приобретаемые распоряженіемъ начальниковъ воинскихъ частей, управлений и заведеній и поступающіе лишь въ пользованіе лицъ, коимъ по табели положено имѣть собственныхъ, или казенныхъ верховыхъ лошадей, должны считаться во всѣхъ перечисленныхъ выше случаяхъ полною собственностью казны, каковою собственностью надлежитъ признать также сбереженія, если-бы таковыя получились при покупкѣ лошадей, ибо въ законѣ не имѣется указаній на то, чтобы остатки отъ денежныхъ суммъ (пособій), отпущенныхъ на покупку верховыхъ лошадей могли быть причисляемы къ хозяйственнымъ суммамъ воинскихъ частей или поступать въ безотчетное распоряженіе чиновъ, для которыхъ требовалось завести верховыхъ лошадей.

Между тѣмъ изъ отчетности, поступающей на ревизію усматривается, что вопреки приведеннымъ законоположеніямъ, пособія на покупку верховыхъ лошадей, подлежащихъ заготовленію распоряженіемъ начальниковъ воинскихъ частей, управлений и заведеній, нерѣдко отпускаются интендантствомъ или передаются начальниками частей, управлений и заведеній въ полной суммѣ въ безотчетное распоряженіе тѣхъ чиновъ, для коихъ требуется завести верховыхъ лошадей, составляющихъ, какъ указано, полную собственность казны, причемъ этимъ-же чинамъ производится также выдача фуражныхъ денегъ, вопреки указанію приложенія XXXII къ ст. 1175 (прим.) кн. XIX С. В. П. о томъ, что отпускъ фуражныхъ денегъ воинскимъ чинамъ можетъ производиться только на лошадей, составляющихъ собственность этихъ чиновъ, а не казны, какъ въ данномъ случаѣ.

Въ виду изложеннаго предписываю:

1) пособія на покупку положенныхъ по табели казенныхъ верховыхъ лошадей, а равно верховыхъ лошадей для чиновъ, поступающихъ изъ заласа и отставки, для заурядъ-прапорщиковъ и заурядъ-чиновниковъ (прим. къ ст. ст. 811 и 860 и прик. по В. В. № 577—1915 года) впредь отпускать интендантствомъ, на равнѣ съ пособіями на покупку сѣделъ и конскаго снаряженія, исключительно въ распоряженіе начальниковъ частей, управлений и заведеній, которымъ надлежитъ, не передавая денегъ на руки отдѣльнымъ воинскимъ чинамъ, завести положенныхъ по табели лошадей, составляющихъ собственность казны;

2) начальникамъ воинскихъ частей, управлений и заведеній, получающихъ денежныя отпуска на покупку лошадей и сѣдельнаго прибора въ указанныхъ въ п. 1 случаяхъ, доставлять во временную ревизіонную комиссію надлежащую отчетность (счета продавцевъ съ расписками въ полученіи денегъ), оправдывающую расходъ по назначенію полученныхъ суммъ, съ приложеніемъ квитанцій казначейства о сдачѣ остатковъ отъ этихъ суммъ и со ссылкой на приведенное въ справкѣ сего сношеніе комиссіи;

3) означенную отчетность въ оправданіе расхода полученныхъ ранѣ на эту надобность суммъ (пособій) подлежащимъ воинскимъ частямъ, управленіямъ и заведеніямъ доставить въ комиссію въ ближайшее время при отдѣльныхъ сношеніяхъ и

4) отпускъ фуражныхъ денегъ воинскимъ чинамъ, для коихъ подлежатъ покупкѣ распоряженіемъ начальниковъ частей, управлений и заведеній впредь не производить, а ранѣ неправильно полученныя фуражныя деньги, въ тѣхъ случаяхъ, когда лошади числились на довольствіи по отчетнымъ листамъ, сдать въ доходъ казны и квитанціи



казначейства доставить въ ревизионную комиссію, со ссылкой на приведенное ниже сношеніе ея.

СПРАВКА: Сношеніе вр. ревизионной комиссіи отъ 10 сего февраля за № 2846<sup>а</sup>.

**№ 342.**

„Вещи, унесенныя больными и ранеными нижними чинами изъ частей войскъ, управлений и учреждений, расположенныхъ въ районѣ дѣйствующихъ армій фронта, въ виду невозможности исключить ихъ по арматурнымъ спискамъ, должны исключаться порядкомъ, указаннымъ въ ст. ст. 1462—1467 кн. XIX Св. В. П. 1869 года, изд. 1911 года, касающимся исключенія вещей, утраченныхъ по военнымъ обстоятельствамъ, т. е. по свидѣтельствамъ, утвержденнымъ начальниками дивизій и лицами равными имъ по власти.

СПРАВКА: Сношеніе Главнаго Интендантскаго управленія отъ 5 февраля 1916 года за № 11278 и Главнаго Полевого контролера армій Юго-Западнаго фронта отъ 1 марта 1916 года за № 1494<sup>а</sup>.

---

26/30 марта 1916 года.

**№ 347.**

За послѣднее время наблюдались случаи поступленія въ продовольственные магазины нѣкоторыхъ партий не вполне доброкачественнаго и порченнаго сѣна.

Въ видахъ нормальнаго довольствія конскаго состава, приказываю принять къ точному и неуклонному исполненію:

1) Смотрителямъ продовольственныхъ магазиновъ поступающіе тюки прессованнаго сѣна тщательно разсортировать и выпускать изъ магазиновъ сѣно исключительно здоровое по внѣшнему виду.

2) Войсковыя части по поступленіи сѣна на мѣсто разбиваютъ тюки и, если окажется при роспускѣ ихъ сѣно прѣлое, гнилое или покрытое плѣсенью, то таковое выдѣляютъ и сдаютъ при слѣдующей очередной приемкѣ въ тѣ магазины, откуда оно получено.

Если почему либо сѣно не можетъ быть сдано обратно, то таковое уничтожается распоряженіемъ части при непремѣнномъ участіи представителя отъ дивизионнаго интенданта, о чемъ и составляется актъ.

3) Въ продовольственныхъ магазинахъ все поступившее обратно отъ войсковыхъ частей сѣно, равно и отсортированное въ магазинѣ, должно періодически освидѣтельствоваться особыми комиссіями при участіи ветеринарнаго врача и представителя отъ полевого контроля.

---

30 марта 1916 года.

**№ 348.**

Объявляю для исполненія копію приказа арміямъ Юго-Западнаго фронта отъ 2 марта 1916 года за № 323:

„Согласно примѣчанію 1-му къ ст. 870 кн. XIX Св. В. П., по редакціи, объявленной въ приказѣ по В. В. за № 16—1912 года, деньги на приобрѣтеніе сѣдельнаго прибора для тѣхъ прапорщиковъ запаса и назначаемыхъ въ артиллерійскихъ частяхъ на офицерскія должности фейерверкеровъ, которымъ положено быть верхомъ, должны быть отпускаемы въ распоряженіе начальниковъ частей вѣдающихъ снабженіемъ вышеуказанныхъ чиновъ казенными верховыми лошадьми. Тѣмъ же порядкомъ, на осно-

вані примѣчанія 2-го къ упомянутой статьѣ, долженъ быть производимъ отпускъ денегъ на приобретение казеннаго сѣдла и конскаго снаряженія для ротныхъ командировъ и врачей, коимъ положено нести службу верхомъ только въ военное время, съ назначеніемъ подъ сѣдло казенной лошади.

По смыслу указаннаго закона, сѣдла и конское снаряженіе должны быть заготовляемы попеченіемъ начальниковъ подлежащихъ воинскихъ частей, при чемъ купленные сѣдла и снаряженіе составляютъ достояніе казны, каковымъ достояніемъ должны быть признаны также остатки отъ денежныхъ отпусковъ, если бы таковыя получились при заготовленіи сѣделъ и конскаго снаряженія, тѣмъ болѣе, что въ законѣ не имѣется указаній на то, чтобы такіе остатки могли причисляться къ хозяйственнымъ суммамъ воинскихъ частей или поступать въ безотчетное распоряженіе воинскихъ чиновъ, для которыхъ требовалось заготовить сѣдла и конское снаряженіе въ предѣлахъ установленнаго денежнаго отпуска (120 р.).

Между тѣмъ, изъ поступившей въ ревизіонную комиссію отчетности, усматривается, что нерѣдко деньги на приобретение сѣдла и конскаго снаряженія отпускаются интендантствомъ или передаются начальниками воинскихъ частей въ полной суммѣ непосредственно въ распоряженіе тѣхъ чиновъ, для коихъ требуется заготовить казенныя сѣдла и снаряженіе причемъ въ оправданіе расхода отпущенныхъ на указанную надобность суммъ въ ревизіонную комиссію поступаютъ лишь расписки воинскихъ чиновъ, получившихъ деньги.

Въ виду изложеннаго и принимая во вниманіе имѣющіяся данныя о томъ, что покупка сѣделъ производилась дешевле суммы предѣльнаго отпуска на эту надобность, при чемъ остатки суммъ не сданы въ казну, а остались въ распоряженіи чиновъ, получившихъ деньги на приобретение сѣделъ и конскаго снаряженія, приказываю:

1) деньги на приобретение сѣделъ и конскаго снаряженія для воинскихъ чиновъ, перечисленныхъ въ примѣчаніяхъ 1 и 2 къ ст. 870 кн. XIX Св. В. П., по редакціи, объявленной въ приказѣ по В. В. за № 16—1912 года, отпускать довольствующими интендантскими управленіями исключительно въ распоряженіе начальниковъ частей, попеченіемъ коихъ должна производиться заготовка сѣделъ и конскаго снаряженія, которыя составляютъ собственность казны;

2) начальникамъ воинскихъ частей, получающимъ денежные отпуска на заготовленіе сѣделъ и конскаго снаряженія, на основаніи приведеннаго законоположенія, доставлять во временную ревизіонную комиссію въ Петроградѣ отчетность (счета продавцевъ съ расписками въ полученіи денегъ), оправдывающую расходъ по назначенію полученныхъ суммъ съ приложеніемъ квитанцій казначейства о сдачѣ въ казну остатковъ отъ этихъ суммъ и со ссылкой на приведенное ниже, въ справкѣ, сношеніе комиссіи;

3) означенную отчетность въ оправданіи расхода отпущенныхъ ранѣе на эту надобность суммъ доставить во временную ревизіонную комиссію въ ближайшее время.

СПРАВКА: Сношеніе временной ревизіонной комиссіи отъ 16 января с. г. за № 823\*.

30 марта 1916 года.

**№ 356.**

Объявляю для исполненію копію приказа арміямъ Юго-Западнаго фронта отъ 21 марта сего года за № 442:

„Военный Совѣтъ, рассмотрѣвъ представленіе о производствѣ добавочнаго жалованья эвакуированнымъ подпрапорщикамъ и унтеръ-офицерамъ сверхсрочной службы, назначаемымъ въ запасныя части войскъ для обученія нижнихъ чиновъ, журналомъ 18 февраля 1916 года положилъ:

1) Производить, на время настоящей войны, нижнимъ чинамъ строевой сверхсрочной службы, эвакуированнымъ изъ дѣйствующей арміи и назначеннымъ въ запасныя части впредь до опредѣленія ихъ на штатныя, установленныя для строевыхъ сверхсрочно-служащихъ, должности, добавочное жалованье (ст. 18 Положенія о нижнихъ чинахъ строевой сверхсрочной службы кн. VII Св. В. П. 1869 года, изд. 2-ое, трилож. къ ст. 740 по свод. продолж. 1911 года) въ тѣхъ размѣрахъ, въ которыхъ они его получали въ частяхъ войскъ дѣйствующей арміи до эвакуаціи.

2) Дѣйствіе указанной въ п. 1-мъ мѣры распространить на прежнее, съ 1 января 1916 года время.

3) Выдаваемые, указанной въ п. 1-мъ мѣрою расходы относить на военный фондъ. Пункты 1-й и 2-й настоящаго положенія **ВЫСОЧАЙШЕ** утверждены 26 февраля 1916 года.

СПРАВКА: Сношеніе главнаго интендантскаго управленія отъ 7 марта 1916 года № 24290\*.

1 апрѣля 1916 г.

## № 368.

По сформированіи органовъ войсковой военно-полицейской службы, организацию и выполнение военно-полицейскаго надзора въ районѣ арміи предлагаю организовать слѣдующимъ порядкомъ:

I) Корпусный районъ, находящійся нынѣ въ отношеніи военно-полицейскаго надзора въ общемъ вѣдѣніи корпуснаго коменданта (ст. ст. 523, 524, 525 и 533 Положенія о полевомъ управленіи войскъ), разграничить на полковые, дивизионные и тыловой корпусный районы, соотвѣтственно распоряженіемъ корпусныхъ командировъ и начальниковъ дивизій.

II) Армейскій тыловой районъ распоряженіемъ начальника этапно-хозяйственнаго отдѣла разграничить на районы военныхъ дорогъ и тыловой районъ внѣ военныхъ дорогъ.

Районы военныхъ дорогъ распоряженіемъ начальниковъ участковъ этихъ дорогъ распределить на этапные участки.

III) Несеніе военно-полицейской службы возложить:

1) Въ армейскихъ корпусѣхъ. Въ пѣхотныхъ частяхъ: въ каждомъ полковомъ районѣ—на полковую полицейскую команду; въ каждомъ дивизионномъ районѣ—на дивизионнаго коменданта и военно-полицейскую команду штаба дивизіи; въ тыловомъ корпусномъ районѣ—на тылового корпуснаго коменданта и состоящихъ при штабѣ корпуса военно-полицейскую роту и конно-полицейскую команду. Въ корпусныхъ районахъ въ районѣ военной дороги отъ головнаго этапа до границы тыловаго армейскаго района—на соотвѣтствующаго этапнаго коменданта. Въ артиллерійскихъ и кавалерійскихъ частяхъ корпуса—на команды, сформированныя соотвѣтственно полковымъ, на основаніи приложенія 34 къ уставу внутренней службы.

2) Въ кавалерійскомъ корпусѣ—на полковыя, дивизионныя и корпусныя военно-полицейскія команды, сформированныя согласно наставленія для военно-полицейской службы въ отдѣльныхъ частяхъ войскъ (приложеніе 34 къ уставу внутренней службы) и примѣнительно къ организациіи военно-полицейской службы въ армейскихъ корпусѣхъ, согласно приказа Начальника Штаба **ВЕРХОВНАГО ГЛАВНОКОМАНДУЮЩАГО** сего года за № 111, выдѣливъ соотвѣтственное въ зависимости отъ дѣйствительной потребности, число чиновъ изъ своего состава.

3) Въ армейскомъ тыловомъ районѣ, въ каждомъ этапномъ районѣ—на этапныхъ комендантовъ, которымъ усилить надзоръ по соблюденію наружнаго порядка и благоустройства въ проходящихъ войскахъ и командахъ (ст. 32, 37, 38, 57, 60, 62 и 64 Положенія объ этапахъ). Въ тыловомъ районѣ, внѣ военныхъ дорогъ, надзоръ возла-

гается на мѣстныхъ гражданскихъ властей подъ общимъ руководствомъ начальника этапно-хозяйственного отдѣла.

4) Въ районѣ расположенія штаба арміи—на коменданта штабъ квартиры, за исключеніемъ военной дороги, которая находится въ вѣдѣніи соответствующаго этапнаго коменданта.

IV) При несеніи военно-полицейской службы руководствоваться наставленіемъ, приложеннымъ къ ст. 747 уст. вн. службы (прилож. 34) при этомъ:

1) Во время боевъ строго поддерживать порядокъ въ тылу, для чего въ дни боевъ выставлять, какъ въ полковыхъ, такъ и дивизионныхъ и корпусныхъ районахъ, не далѣе линіи расположенія соответствующихъ штабовъ, военно-полицейскіе посты и заставы на всѣхъ путяхъ, ведущихъ въ тылъ, къ находящимся вблизи станціямъ желѣзныхъ дорогъ, къ разнаго рода наименованій санитарнымъ учрежденіямъ и къ питательнымъ пунктамъ; въ населенныхъ пунктахъ выставлять особые посты; высылать пѣшіе и конные дозоры для осмотра расположенныхъ въ тылу своихъ районовъ селеній и роць и для патрулированія по фронту выставленныхъ постовъ.

2) Какъ офицеровъ, такъ и нижнихъ чиновъ командировать изъ частей въ тылъ въ предѣлахъ арміи для хозяйственныхъ надобностей только въ исключительныхъ случаяхъ, въ виду того, что части все нужное имъ получаютъ отъ казны. Командированныхъ снабжать удостовѣреніями за подписью командира отдѣльной части или начальника хозяйственной части съ приложеніемъ казенной печати.

Въ удостовѣреніяхъ должно быть точно указано, какъ мѣсто такъ и цѣль командировки; удостовѣренія должны быть занумерованы.

При командировкахъ же за предѣлы арміи, удостовѣренія выдавать только властью командировъ частей и порядкомъ, указаннымъ въ приказѣ арміямъ Юго-Западнаго фронта 1915 года № 1336.

3) Нижнихъ чиновъ, задержанныхъ безъ вышеуказанныхъ удостовѣреній передавать ближайшимъ къ мѣсту задержанія комендантамъ со свѣдѣніями о времени, мѣстѣ и обстоятельствахъ, при коихъ нижній чинъ задержанъ.

Комендантамъ съ задержанными нижними чинами поступать слѣдующимъ порядкомъ:

а) Если личность, задержаннаго безъ удостовѣренія нижняго чина, и часть войскъ, къ которой онъ принадлежитъ установлена, то его отправлять въ его часть съ свѣдѣніями о мѣстѣ и времени его задержанія.

б) Если же личность и мѣсто службы задержаннаго не могутъ быть установлены, или онъ принадлежитъ маршевымъ командамъ, то препровождать его въ штабъ арміи для назначенія и отправленія въ войсковую часть.

в) Если окажется, что задержанный нижній чинъ, учинилъ въ районѣ задержанія какое либо преступленіе, то, не отправляя его въ часть, назначать дознаніе и по результатамъ передавать дѣло ближайшему военному слѣдователю, или предавать такового нижняго чина подлежащему суду, сообщая о семъ его начальству.

г) Приговоры военно-полевыхъ судовъ, приводимые въ исполненіе, предавать широкой огласкѣ, въ особенности въ запасныхъ частяхъ.

4) Семейства нижнихъ чиновъ, бѣжавшихъ, сдавшихся постыдно безъ употребленія оружія въ плѣнъ, а равно казенныхъ за преступленія, или осужденныхъ къ наказаніямъ, соединеннымъ съ лишеніемъ воинскаго званія (если отбытіе сихъ наказаній не отложено до окончанія войны) немедленно лишать продовольственнаго пайка по сношенію подлежащихъ начальниковъ частей войскъ или комендантовъ съ губернаторами и уѣздными воинскими начальниками тѣхъ мѣстностей, гдѣ семейство проживаетъ. (Приказъ по Воен. Вѣд. 1915 г. № 256).

5) Начальнику этапно-хозяйственного отдѣла усилить дозорную службу въ районѣ военныхъ дорогъ для чего:

а) Установить патрулирование отъ этаповъ на возможно большее разстояніе, назначивъ въ распоряженіе каждаго этапа конныхъ нижнихъ чиновъ.

б) Требовать отъ начальниковъ этапныхъ участковъ неослабнаго надзора за своими военными дорогами и этапными районами путемъ возможно частой личной повѣрки несенія службы, а также особыхъ разъѣздовъ.

в) Задерживать бѣглыхъ нижнихъ чиновъ и поступать съ ними согласно пункта 3 отдѣла IV сего приказа; причеиъ задержанныхъ внѣ корпусныхъ районовъ нижнихъ чиновъ не имѣющихъ на командировку документовъ указанныхъ въ п. 2, возвращать въ свои части. Отобранные неправильно выданныя документы представлять по командѣ, для привлеченія къ отвѣтственности начальствующихъ лицъ, незаконно выдавшихъ документы.

г) Нижнихъ чиновъ, отставшихъ отъ эшелоновъ, направлять по этапнымъ линіямъ въ свои части.

б) Начальнику этапно-хозяйственнаго отдѣла штаба арміи учредить необходимое число этапныхъ судовъ (ст. 1284—1286 Устава Воен. Судопр. по редакціи приказа по Воен. Вѣд. 1914 г. № 464).

7) Въ мѣстахъ расположенія санитарныхъ учреждений и питательныхъ пунктовъ организовать особо строгій надзоръ за нижними чинами и производить внезапные обыски, привлекая для сего мѣстную полицію.

8) Всѣмъ начальникамъ частей и воинскихъ учреждений задерживать, гдѣ-бы ни встрѣчались въ районѣ ихъ расположенія бродячіе нижніе чины и доставлять на ближайшіе этапы.

9) При скопленіи въ населенномъ пунктѣ командъ, обозовъ и транспортовъ—старшему на мѣстѣ начальнику объединять въ своихъ рукахъ общее начальство и управление, донося объ этомъ непосредственно въ корпусномъ районѣ начальнику штаба корпуса, а въ армейскомъ начальнику этапно-хозяйственнаго отдѣла.

10) Губернаторамъ, городскимъ и сельскимъ властямъ въ районѣ арміи, принять мѣры къ задержанію и передачѣ этапнымъ комендантамъ самовольно отлучившихся бродячихъ въ селеніяхъ нижнихъ чиновъ и привлеченію къ судебной отвѣтственности укрывателей, считая таковыми всѣхъ безъ исключенія лицъ, которыя немедленно не донесли о нахожденіи скрывающихся нижнихъ чиновъ.

Б Л А Н К Ъ

Форма № 1.

## УДОСТОВѢРЕНІЕ ЛИЧНОСТИ

Предъявитель—(лица) сего \_\_\_\_\_

\_\_\_\_\_ служащ-(ій—ая) \_\_\_\_\_

\_\_\_\_\_ (командированъ туда-то) \_\_\_\_\_

для \_\_\_\_\_, что подписью и проложе-  
ніемъ казенной печати свидѣтельствуется.

ОСНОВАНИЕ: Приказъ VII арміи 1 апрѣля 1916 г. № 368.

Печать

Подпись

№ \_\_\_\_\_

Имя, фамилія \_\_\_\_\_

Мѣстожительство \_\_\_\_\_

Занятіе \_\_\_\_\_

Куда ѣдетъ \_\_\_\_\_

На какой срокъ \_\_\_\_\_

## ОТРЫВНАЯ ЧАСТЬ

№ \_\_\_\_\_

Пропускъ (Кѣмъ выданъ) \_\_\_\_\_

Дано сіе жителю селенія \_\_\_\_\_

(имя, отчество, фамилія), \_\_\_\_\_ занимающемуся

\_\_\_\_\_ въ томъ, что ему разрѣшается свободный  
пропускъ отъ селенія \_\_\_\_\_ до \_\_\_\_\_ и

обратно съ правомъ провоза „ \_\_\_\_\_ “ подводъ муки, керосину и т. п.

Пропускъ имѣть силу до \_\_\_\_\_ мѣсяца

\_\_\_\_\_ 1916 года.

Печать

Подпись

*Примѣчаніе:* При пропускѣ надлежитъ всегда имѣть паспортъ.

Настоящій пропускъ врученъ (имя, фамилія) \_\_\_\_\_

\_\_\_\_\_ 1916 года.

*Подпись полицейскаго чина*

(Разборчиво)

8 апрѣля 1916 года.

## № 388.

Для пополненія незаконченной, вслѣдствіе краткихъ сроковъ обученія, боевой и общей военной подготовки молодыхъ прапорщиковъ переменнаго состава 35 пѣх. запасной бригады въ м.м. Ярмолинцы и Городокъ по моему приказанію, были учреждены повторительныя курсы.

Общее руководство занятіями на этихъ курсахъ мною было возложено на командира бригады 26 пѣхотной дивизіи генераль-маіора **Вѣтвицкаго**; въ помощь ему былъ назначенъ въ февралѣ 3 Финляндскаго стрѣлковаго полка полковникъ **Нарбутъ**.

Продолжительность курса 28 дней.

Занятія были организованы такимъ образомъ: принимая во вниманіе 1), что въ нашемъ дѣлѣ отъ младшихъ боевыхъ начальниковъ нужно прежде всего умѣнье и, 2), что такое умѣнье въ обучаемомъ можно выработать только путемъ практики, направляемой опытной рукой боевого офицера, — во главѣ обучаемыхъ, раздѣленныхъ на партіи по 25—30 человекъ, поставлены были специально избранные корпусными командирами по одному штабъ или оберъ-офицеру отъ дивизіи.

Черезъ повторительныя курсы прошло всего 463 прапорщика; 240 въ февралѣ и 223 въ мартѣ.

Занятія велись, главнымъ образомъ, въ полѣ, причемъ каждый обучаемый проходилъ всѣ виды боевой службы; для всѣхъ безъ исключенія занятій, руководителями партій заранѣе составлялась подробная программа; соответствующія уставныя положенія сначала рассказывались обучаемымъ на словахъ и затѣмъ выполнялись практически — съ ротою и, гдѣ нужно, съ обозначеннымъ противникомъ въ полѣ. Не занимавшіе мѣстъ начальствующихъ лицъ присутствовали, слѣдя за обученіемъ и составляя затѣмъ краткій очеркъ его съ отчетною карточкой. При обнаруженіи болѣе крупныхъ и существенныхъ ошибокъ, ученіе немедленно приостанавливалось, руководитель разъяснял ошибку и ея причину и показывалъ, какъ надо сдѣлать. Согласно даннымъ штабомъ арміи указаніямъ, предметами занятій служили:

1. Чтеніе картъ, ориентировка, кроки.
2. Практическое изученіе развѣдки и охраненія.
3. Строй въ сферѣ огня (дальняго гранатнаго, шрапнельнаго и ружейнаго).
4. Управление огнемъ; пополненіе патронами.
5. Сохраненіе оружія въ боевой обстановкѣ.
6. Свѣдѣнія по гигиенѣ солдата въ условіяхъ похода и боя.
7. Противогазовыя мѣры.
8. Обращеніе съ солдатомъ (практическія указанія).
9. Особое вниманіе: управленіе взводомъ и полуротою въ сферѣ ружейнаго огня (рядъ ученій съ людьми и обозначеннымъ противникомъ съ условіемъ, чтобы г.г. прапорщики обернулись по 3—4 раза на мѣстахъ взводныхъ и отдѣленныхъ).
10. Укрѣпленіе позицій, преодоленіе препятствій.
11. Краткія свѣдѣнія по артиллеріи, пулеметамъ и бомбометамъ.
12. Краткія свѣдѣнія объ австрійскихъ и нѣмецкихъ арміяхъ (характеристика на основаніи боевого опыта и по показаніямъ плѣнныхъ).

Для расширенія военнаго кругозора у обучаемыхъ специально командированными изъ штаба арміи офицерами и врачами по всѣмъ этимъ отдѣламъ были прочитаны краткія лекціи, по утвержденнымъ Начальникомъ Штаба программамъ.

Для установленія однообразія въ требованіяхъ и приѣмахъ со стороны руководителей, въ присутствіи послѣднихъ проведено показное ученіе наступленія взвода въ сферѣ ружейнаго огня.

Несмотря на исключительно трудныя условія, какъ въ отношеніи подготовки обучаемыхъ, такъ и въ отношеніи размѣщенія и погоды (зима, частыя вьюги) — генераль-

маіоръ **Вѣтвѣниціи** и г.г. руководители партій сумѣли справиться съ ними и блестяще выполнили возложенную на нихъ трудную задачу; нашлось и нужное помѣщеніе—для сообщеній и для бесѣдъ руководителей со своими партіями и достаточно поучительная мѣстность.

Обучаемые прошли чисто практическимъ путемъ всѣ виды предстоящей имъ боевой дѣятельности: они по нѣсколько разъ водили дозоры, были начальниками заставъ, командовали отдѣленіемъ, взводомъ и ротой; производили развѣдку, обучались пользованію телефономъ и стрѣльбѣ изъ пулемета; получили самое близкое знакомство со стрѣльбой современной пушки, сами разбивали линію окоповъ и препятствій. Кромѣ того, обучаемые были ознакомлены со всѣми видами довольствія солдата и съ постановкой этого дѣла на войнѣ.

Путемъ постоянныхъ бесѣдъ они ознакомлялись также и съ тою средою, въ которую должны войти и съ тѣми требованіями, которыя имъ будутъ предъявлены на службѣ въ полкахъ. Не оставалось ни одного промаха безъ должнаго внушенія и разъясненія съ цѣлью дать имъ правильное пониманіе дисциплины и заставить по офицерски относиться къ себѣ, подчиненнымъ и окружающимъ.

Посѣтившій курсы, по моему порученію, и въ теченіи 3-хъ дней присутствовавшій на занятіяхъ Командиръ 22 армейскаго корпуса генераль-отъ-инфантеріи баронъ **Бринненъ** донесъ мнѣ, что они произвели на него исключительно благопріятное впечатлѣніе. Разумная постановка занятій на практической почвѣ, прекрасный подборъ руководителей, одушевленныхъ искреннимъ желаніемъ помочь своимъ будущимъ помощникамъ, твердое ихъ знаніе службы и боевой опытъ,—вызвали горячій интересъ и желаніе работать со стороны обучаемыхъ прапорщиковъ.

По заключенію генерала барона Бриннена „видны въ кончающихъ повторительные курсы прапорщикахъ не прежніе робкіе, не твердые, не знающіе, какъ подойти къ солдату, кандидаты въ офицеры, а увѣренные, знающіе и воински воспитанные офицеры. Сами прапорщики сознаютъ всю ту пользу, которую принесли имъ курсы.

Результаты обученія, достигнутые въ столь короткій срокъ огромны и, если добавить къ очерченной постановкѣ учебнаго дѣла еще и то обстоятельство, на которое генераль-маіоръ **Вѣтвѣниціи** обратилъ большое вниманіе, а именно военное воспитаніе, которое школа, несмотря на всю кратковременность, стремилась придать своимъ питомцамъ и въ чемъ она достигла замѣтнаго результата,—картина достигнутыхъ результатовъ встанетъ во всей своей полнотѣ“.

Придавая громадное значеніе именно такой постановкѣ дѣла, я съ особеннымъ удовольствіемъ ознакомился съ докладомъ генерала барона **Бриннена**, и сердечно благодарю Его Высокопревосходительство. Лично посѣтивъ 29 марта повторительные курсы въ Ярмолинцахъ и Городкѣ и присутствуя при разборѣ произведенныхъ тактическихъ ученій, я убѣдился насколько высоки достигнутые результаты.

Искренно отъ лица службы благодарю генераль-маіора **Вѣтвѣничнаго** за работу отъ сердца, за образцовую постановку и блестящее веденіе совершенно новаго дѣла.

Г. г. офицеровъ—руководителей: 3-го Финляндскаго стрѣлковаго полка полковника **Нарбута**, 171 пѣх. Кобринскаго полка подполковника **Нацвалова**, 5 Финляндскаго стрѣлковаго полка подполковника **Гейнце**, 103 пѣх. Петрозаводскаго полка капитана **Михайлова**, 186 пѣх. Асландузскаго полка капитана **Егорова**, 161 пѣх. Александропольскаго полка капитана **Бабушнина**, 16 Финляндскаго стрѣлковаго полка капитана **Аранелова**, 2 Финляндскаго стрѣлк. полка штабсъ-капитана **Бобновскаго**, 20 Туркестанскаго стрѣлк. полка поручика **Крузе** и 11 Финляндскаго стрѣлк. полка поручика **Семенова**, а также всѣхъ принимавшихъ участіе въ чтеніи лекцій и въ показныхъ занятіяхъ—сердечно благодарю за выдающуюся работу: они сослужили великую службу, подготовивъ арміи кадръ офицеровъ, которые, я увѣренъ, сторицей воздадутъ полкамъ, коренные офицеры коихъ ихъ такъ блестяще воспитали.

Для пополненія нѣкоторыхъ пробѣловъ въ боевой подготовкѣ прежде прибывшихъ въ корпуса г.г. прапорщиковъ, настоятельно рекомендую тѣ же приемы обученія.



9 апрѣля 1916 года.

## № 392.

Объявляю для руководства въ копіи приказъ арміямъ Юго-Западнаго фронта отъ 4 іюля 1915 года № **831**:

„Должностныя лица въ дѣйствующихъ арміяхъ: командиры частей, врачи, начальники хозяйственной части, этапные коменданты и т. п. выдаютъ удостовѣренія различнымъ подрядчикамъ и частнымъ лицамъ на свободный проѣздъ въ районъ расположенія частей, не считаясь ни сколько ни съ национальностью, ни съ подданствомъ, ни съ благонадежностью этихъ лицъ. Въ результатъ, пользуясь выданными удостовѣреніями, въ войсковые районы армій проникаетъ много лицъ, пребыванія коихъ не только вблизи нашихъ войскъ, но и на самомъ театрѣ военныхъ дѣйствій совершенно недопустимо.

Въ устраненіе сего приказываю установить, что выдачу удостовѣреній и пропусковъ на въѣздъ и передвиженіе въ предѣлахъ армейскихъ и войсковыхъ районовъ и въѣздъ въ пункты расположенія штабовъ армій и фронта, если таковыя расположены внѣ армейскихъ районовъ, имѣютъ право производить только начальники штабовъ округовъ, коменданты штабъ-квартиръ, генераль-квартирмейстеры и начальники развѣдывательныхъ отдѣленій армій и фронта.

Приказываю командующимъ арміями и главному начальнику снабженій, всѣхъ, кто будетъ выдавать какія либо удостовѣренія, не имѣя на то права, подвергать самой строгой ответственности“.

---

13 апрѣля 1916 года.

## № 406.

Объявляю для свѣдѣнія и руководства въ копіи приказъ Начальника Штаба ВЕРХОВНАГО ГЛАВНОКОМАНДУЮЩАГО 4 апрѣля за № **445**:

„Съ 12 часовъ ночи, съ 3-го на 4-е число сего апрѣля, въ полевыхъ и осѣдлыхъ телеграфныхъ учрежденіяхъ района дѣйствующей арміи устанавливается, введенный уже въ телеграфныхъ учрежденіяхъ Имперіи, новый порядокъ исчисленія времени подачи, приѣма и переприѣма телеграммъ по двадцатичетырехъ-часовому суточному циферблату.

Согласно новаго порядка исчисленія времени на телеграфѣ, начало сутокъ считается съ 12 часовъ ночи.

ГОСУДАРЬ ИМПЕРАТОРЪ повелѣлъ, съ 12 часовъ ночи, съ 9-го на 10-е апрѣля сего года, тотъ же счетъ времени сутокъ принять для всѣхъ вообще сношеній во всѣхъ войскахъ дѣйствующей арміи“.

---

17 апрѣля 1916 года.

## № 411.

При семь объявляю, для свѣдѣнія и руководства, въ копіяхъ приказъ арміямъ Юго-Западнаго фронта отъ 7 апрѣля сего года за №№ **588** и **589**:

**№ 588.**

„Объявляю приказаніе Начальника Штаба ВЕРХОВНАГО ГЛАВНОКОМАНДУЮЩАГО отъ 20-го марта с. г. за № 23.

„До настоящаго времени мѣры борьбы съ болтливостью чиновъ армій, вредящей военной тайнѣ, рѣшительныхъ результатовъ не дали. По поступающимъ изъ многихъ источниковъ свѣдѣніямъ, лица, принадлежащія къ составу армій или учреждений, не соблюдаютъ должной осторожности и сдержанности, въ особенности въ разговорахъ въ общественныхъ мѣстахъ. Многое также свободно передается семьямъ, а оттуда очень быстро получаетъ широкое распространеніе.

Замѣчено, что эта преступная болтливость постепенно пріобрѣтаетъ все большую и большую безастѣнчивость, требующую примѣненія дѣйствительныхъ мѣръ борьбы съ этой опасностью.

Это обстоятельство обратило на себя вниманіе ЕГО ИМПЕРАТОРСКАГО ВЕЛИЧЕСТВА, повелѣвшаго, чтобы начальствующія лица всѣхъ степеней прежде всего вновь обратились къ патріотическимъ чувствамъ вѣранныхъ имъ чиновъ, напомнивъ имъ опасныя послѣдствія малѣйшей въ указанномъ отношеніи неосторожности и нескромности.

ГОСУДАРЬ ИМПЕРАТОРЪ твердо вѣритъ, что путемъ разъясненій, на соответствующихъ практическихъ примѣрахъ, можно ярко и убѣдительно представить весь вредъ, приносимый военному дѣлу подобнаго рода болтливостью и добиться соблюденія должной осторожности какъ въ разговорахъ, такъ и въ письменныхъ сношеніяхъ.

Вмѣстѣ съ тѣмъ ЕГО ИМПЕРАТОРСКОЕ ВЕЛИЧЕСТВО повелѣваетъ виновныхъ въ несоблюденіи этого основнаго требованія, предъявляемаго военными обстоятельствами къ каждому истинному слугѣ ЦАРЯ и Родины, подвергать взысканіямъ со всею строгостью законовъ, давая широкую огласку какъ обстоятельствамъ совершеннаго преступленія, такъ и наложеннымъ на него взысканіямъ, съ упоминаніемъ, къ кому именно это преступленіе было совершено.

Обращая на изложенное вниманіе всѣхъ военно-служащихъ, предписываю начальствующимъ лицамъ всѣхъ степеней принять мѣры къ совершенному прекращенію указаннаго печальнаго явленія, приносящаго большой вредъ Россіи и арміи.

Предупреждаю, что впредь съ виновными въ несоблюденіи военной тайны и замѣченными въ болтливости, буду поступать со всей строгостью, вплоть до преданія суду.

Приказъ этотъ прочесть во всѣхъ роткахъ, эскадронахъ, сотняхъ, батареяхъ, дружинахъ и командахъ“.

**№ 589.**

„Въ рядахъ армій вѣрннаго мнѣ фронта состоятъ призванные по мобилизаціи офицерскіе чины съ высшимъ юридическимъ образованіемъ и многіе изъ нихъ по профессіи своей до призыва являются присяжными повѣренными или помощниками ихъ. Имѣются свѣдѣнія, что офицерскіе чины означенной категоріи, изъ числа находящихся на службѣ въ тыловыхъ частяхъ, иногда продолжаютъ отправлять свои профессиональныя обязанности, выступая въ судебныхъ установленіяхъ, въ качествѣ защитниковъ, и представителями ихъ довѣрителей. Я нахожу, что по духу воинской дисциплины совмѣщеніе обязанностей военнослужащаго и въ то же время представительство въ судахъ гражданскаго вѣдомства по частному соглашенію со своими довѣрителями является совершенно недопустимымъ, тѣмъ болѣе, что условія военной службы въ настоящее время требуютъ напряженія отъ каждаго офицера всѣхъ духовныхъ и физическихъ силъ.

Приказываю изложенное принять къ неуклонному исполненію и въ случаѣ нарушенія этого приказа съ виновныхъ взыскивать по закону“.

17 апрѣля 1916 года.

**№ 413.**

Объявляю для свѣдѣнія и исполненія копію приказа арміямъ Юго-Западнаго фронта отъ 6-го апрѣля сего года за № **587**:

„Согласно ст. 148 „Положенія о перевозкѣ войскъ въ военное время“, предложенія для перевозки по желѣзнымъ дорогамъ могутъ быть составляемы не на установленныхъ **печатныхъ** бланкахъ, а **письменные**, за подписью начальника части и печатью.

Въ тѣхъ же исключительныхъ случаяхъ, когда нѣтъ формы бланковъ лит. А и Н, съ коихъ могли бы быть воспроизведены копіи, дабы не лишать войска и учрежденія Полевого управленія необходимыхъ имъ грузовъ изъ за несоблюденія формальностей, Главнымъ управленіемъ военныхъ сообщений разрѣшена перевозка грузовъ **по сношеніямъ начальниковъ частей**, управленій и учреждений **къ начальникамъ станцій**.

Эти сношенія должны имѣть бланкъ части, гербовую печать, подпись начальника части и скрѣпу адъютанта или соответствующаго лица. Въ нихъ указывается взаимнѣ какого воинскаго документа онѣ выданы, и помѣщаются **всѣ свѣдѣнія, помѣщаемыя въ предложеніяхъ и требуемыя § 128—129 „Положенія“**.

Вновь устанавливаемый порядокъ перевозки ни въ коемъ случаѣ не измѣняетъ, по существу, правилъ, установленныхъ для перевозокъ по лит. А и Н (бѣлаго цвѣта), не давая права на какое либо распространительное толкованіе въ случаяхъ ихъ примѣненія; такимъ образомъ сношенія эти могутъ быть выданы на перевозку **лишь того**, что разрѣшается перевозить по всѣмъ желѣзнымъ дорогамъ по вышеуказаннымъ литерамъ, согласно „Положенія о перевозкѣ войскъ“.

Черновые отпуски такихъ сношеній приравниваются къ корешкамъ перевозочныхъ документовъ и наравнѣ съ ними представляются въ установленномъ порядкѣ для ревизіи.

О чемъ объявляю для свѣдѣнія и исполненія въ дополненіе приказовъ моихъ 1915 года № 1783 и сего года № 146 и приказанія арміямъ сего года № 38.

СПРАВКА: Сношеніе Главнаго управленія военныхъ сообщений 1916 года № 458/1/4927“.

22 апрѣля 1916 года.

**№ 426.**

Объявляю для исполненія копію приказа арміямъ Юго-Западнаго фронта отъ 31 марта 1916 года № **540**:

„Согласно приказа арміямъ фронта отъ 18 августа 1915 года за № 983 части войскъ, управленія учрежденія и заведенія дѣйствующихъ армій и тыла должны были въ денежныхъ суммахъ, отпускаемыхъ на отопленіе и освѣщеніе помѣщеній и на дрова для варки пищи и хлѣбопеченія для нижнихъ чиновъ отчитываться передъ казною не по нормамъ, а въ мѣрѣ дѣйствительно произведенныхъ расходовъ, съ представленіемъ на ревизію подлинныхъ счетовъ продавцовъ и другихъ документовъ, свидѣтельствующихъ объ уплаченныхъ суммахъ.“

Кромѣ того, п. 2 означеннаго приказа частямъ и управленіямъ предписано было отчитываться тѣмъ же порядкомъ и въ суммахъ, отпущенныхъ на ту же надобность до изданія упомянутаго приказа, а остатки отъ этихъ отпусковъ сдать въ казну.

Между тѣмъ, изъ доставленныхъ на ревизію отчетовъ въ расходѣ суммъ, отпущенныхъ на отопленіе и освѣщеніе помѣщеній и на дрова на варку пищи и хлѣбопе-

чение для нижних чиновъ, усматривается, что нѣкоторыя войсковыя части отчитывались по нормамъ, причемъ, на замѣну присланныхъ отчетовъ, не доставили до настоящаго времени новыхъ отчетовъ, составленныхъ съ соблюденіемъ правилъ, установленныхъ упомянутымъ приказомъ.

Другія же части, хотя и представили надлежащимъ образомъ составленные отчеты, но въ то же время остатковъ отъ указанныхъ отпусковъ не сдали въ казну, заявивъ при этомъ, что онѣ не могутъ сдать въ казну этихъ остатковъ въ виду того, что за счетъ ихъ произведены расходы на надобности, на которыя отъ казны не положено особыхъ отпусковъ, или на которыя отпуска оказались не достаточными, а именно: на покупку конскаго снаряженія, сапожнаго товара, пуговиць, погонь, на покупку, ремонтъ и содержаніе штатнаго и нештатнаго обоза и т. д.

Кромѣ того обнаружено, что многія войсковыя части, отчетность которыхъ обрѣзана была спустя 3—4 мѣсяца послѣ изданія упомянутаго приказа, къ означенному времени даже не приступили къ составленію упомянутыхъ счетовъ, тогда какъ за нѣкоторыми изъ частей, числилось не сданныхъ въ казну остатковъ на довольно значительную сумму, о сдачѣ каковыхъ и до настоящаго времени не имѣется никакихъ свѣдѣній.

Въ нѣкоторыхъ же случаяхъ, не представлялось возможнымъ установить дѣйствительнаго расхода денегъ на дрова для варки пищи и хлѣбопеченія и на отопленіе и освѣщеніе помѣщеній нижнимъ чинамъ въ виду того, что денежный журналъ, а также расходные документы оказались отосланными въ другіе города и въ запасные баталіоны.

Такимъ образомъ, несмотря на распоряженіе о доставленіи на ревизію вышеуказанныхъ отчетовъ и о сдачѣ въ казну неизрасходованныхъ остатковъ отъ отпусковъ на дрова для варки пищи и хлѣбопеченія и на отопленіе и освѣщенія помѣщеній нижнихъ чиновъ, приказъ за № 983 остается во многихъ случаяхъ невыполненнымъ.

Объясненія частей о томъ, что означенные остатки не могутъ быть сданы въ казну, такъ какъ они израсходованы на надобности, на которыя отъ казны нѣтъ отпусковъ или эти отпуска оказались недостаточными, нельзя признать правильными, такъ какъ упомянутые остатки являются суммами казенными и излишне полученными на довольствіе, поэтому они не могутъ быть обращены въ хозяйственныя суммы войсковыхъ частей или расходовемы не по прямому назначенію.

Не могутъ быть признаны заслуживающими уваженія заявленія о невозможности составить означенные отчеты за отсылку документовъ и денежнаго журнала въ архивы частей, такъ какъ, во-первыхъ, эти документы всегда могутъ быть истребованы частями, а во-вторыхъ, подлинныя счета продавцовъ, удостовѣряющіе уплату денегъ, подлежатъ доставленію на ревизію.

Въ виду вышеизложеннаго приказываю:

1) чтобы тѣ части войскъ и учреждений, которыя до настоящаго времени совершенно неотчитывались въ авансахъ, отпущенныхъ имъ на отопленіе и освѣщеніе помѣщеній и на дрова, на варку пищи и хлѣбопеченіе для нижнихъ чиновъ, порядкомъ установленнымъ въ приказѣ за № 983, или же вопреки означенному приказу, не доставили новыхъ отчетовъ на замѣну прежнихъ (составленныхъ по нормамъ), съ указаніемъ дѣйствительныхъ расходовъ на приобрѣтеніе матеріаловъ отопленія и освѣщенія, или же не сдали въ казну остатковъ отъ денегъ, полученныхъ на означенныя выше надобности въ размѣрѣ разницы между отпускомъ по нормамъ и дѣйствительнымъ расходомъ, озаботились безотлагательнымъ доставленіемъ на ревизію указанныхъ отчетовъ и сдачею всѣхъ остатковъ на возстановленіе тѣхъ кредитовъ, изъ которыхъ были отпущены на этотъ предметъ суммы;

2) чтобы части войскъ, израсходовавшія уже означенные остатки и неимѣющіе достаточныхъ суммъ для сдачи въ казну на возстановленіе подлежащихъ кредитовъ,

производили отчисления для этой цѣли постепенно, по мѣрѣ накопленія свободныхъ остатковъ и на будущее время неуклонно руководствовались приказомъ за № 983;

3) чтобы части и учрежденія, не выполнившія въ точности приказа за № 983, въ виду отсылки ихъ денежныхъ журналовъ и другихъ расходныхъ документовъ, въ архивы, по мѣсту хранения отчетности мирнаго времени, немедленно истребовали означенные журналы и документы изъ своихъ архивовъ и отсчитались во всѣхъ полученныхъ ими на указанный предметъ суммахъ согласно правиламъ, установленнымъ приказомъ арміямъ фронта 1915 года за № 983.

СПРАВКА: Сношеніе временной ревизіонной комиссіи въ Петроградѣ для проверки отчетности въ военныхъ расходахъ, вызванныхъ войною 1914 года отъ 9-го марта сего года за № 5672\*.

25-го апрѣля 1916 года.

### № 431.

При семъ объявляю для свѣдѣнія и руководства въ копіи приказъ арміямъ Юго-Западнаго фронта отъ 16 апрѣля 1916 года за № 626, § 2:

„Изъ представленныхъ мнѣ на утверженіе приговоровъ корпусныхъ судовъ, я усматриваю, что военные начальники направляютъ дѣла объ обвиняемыхъ въ тяжкихъ уголовныхъ преступленіяхъ въ общемъ порядкѣ и въ тѣхъ случаяхъ, когда учиненіе преступнаго дѣянія является настолько очевиднымъ, что нѣтъ надобности въ его разслѣдованіи, а потому представляется не только возможнымъ, но и должнымъ, на основаніи 1281 ст. XXIV кн. С. В. П. 1869 г. изд. IV, предать обвиняемаго военно-полевому суду. Направленіе дѣлъ въ указанномъ порядкѣ излишне замедляетъ разсмотрѣніе таковыхъ и уголовная кара можетъ послѣдовать лишь значительное время спустя послѣ совершенія самого преступленія, чѣмъ ослабляется вліяніе уголовной репрессіи.

Предписываю при направленіи военно-уголовныхъ дѣлъ во всѣхъ тѣхъ случаяхъ, когда это допускается закономъ, предавать обвиняемыхъ въ тягчайшихъ, какъ общихъ, такъ и въ особенности воинскихъ преступленіяхъ, военно-полевому суду, для разсмотрѣнія дѣла въ кратчайшій срокъ и приведенія приговора въ исполненіе въ районѣ расположенія той части, гдѣ находится на службѣ осужденный. Въ случаяхъ неправомерности приговоровъ военно-полевыхъ судовъ, военнымъ начальникамъ, коимъ предоставлено право утверженія приговоровъ, надлежитъ неуклонно несоглашаться съ приговорами военно-полевыхъ судовъ и передавать дѣло для разсмотрѣнія въ подлежащій корпусный или военно-окружный судъ.

Изъ представляемыхъ мнѣ на утверженіе приговоровъ, я усмотрѣлъ, между прочимъ, что приговоры военно-полевыхъ судовъ отличаются крайней мягкостью, между тѣмъ самая природа этого суда требуетъ быстроты и суровости наказанія.

Военнымъ начальникамъ приказываю назначать предсѣдателями и членами военно-полевыхъ судовъ офицеровъ, которые могутъ исполнять свой служебный долгъ съ полнымъ пониманіемъ дѣла, а въ тѣхъ случаяхъ когда со стороны этихъ лицъ обнаружится явное нарушеніе служебнаго долга, то немедленно доносить мнѣ для принятія соответствующихъ мѣръ противъ нарушающихъ служебный долгъ и присягу.

Предупреждаю, что мной будутъ приняты самыя рѣшительныя мѣры противъ недопустимаго своеволія въ войскахъ и нарушенія служебнаго долга“.

25 Апрѣля 1916 года.

### № 432.

При семъ объявляю для свѣдѣнія и руководства въ копіи приказъ арміямъ Юго-Западнаго фронта отъ 3 апрѣля 1916 года за № 536, § 3:

§ 3.

„Изъ представляемыхъ въ штабъ фронта приговоровъ военно-полевыхъ судовъ усматривается, что предметы обвиненія излагаются въ приговорахъ не фактическими признаками, указаніемъ самихъ дѣйствій, въ коихъ подсудимый признается виновнымъ, а юридическими опредѣленіями дѣяній или только ссылкой на статьи закона. Таковое изложеніе приговоровъ военно-полевыхъ судовъ является не согласнымъ съ требованіемъ закона, на что обращаю вниманіе военныхъ начальниковъ и предписываю принять мѣры къ устраненію изложеннаго на будущее время.

ЗАКОНЪ: ст. 676 кн. XXIV С. В. П. 1869 г. изд. 4-е и п. IV прилож. VIII къ ст. 1309 той же книги и свода“.

26 апрѣля 1916 года.

**№ 437.**

При семъ объявляю для свѣдѣнія и руководства въ копіи приказъ по Военному Вѣдомству отъ 28 марта 1916 года за № 157:

„Марта 28 дня, № 157. ГОСУДАРЬ ИМПЕРАТОРЪ, по всеподданнѣйшему докладу Главнаго военнаго суда, въ 20-й день марта сего года ВЫСОЧАЙШЕ повелѣть соизволили:

Дополнить кн. XXIII С. В. П. 1869 г. изд. 4-е новою 16<sup>3</sup> статью, изложивъ ее въ слѣдующей редакціи:

„Въ военное время сверхсрочные нижніе чины, упомянутые въ 16<sup>1</sup> и 16<sup>2</sup> статьяхъ сего устава, кромѣ взысканій, въ этихъ статьяхъ указанныхъ, могутъ быть смѣщаемы на низшія должности и на меньшіе оклады властью полковаго командира“.

27 апрѣля 1916 года.

**№ 438.**

Объявляю для свѣдѣнія и руководства, въ копіяхъ приказы арміямъ Юго-Западнаго фронта отъ 14 и 18 сего апрѣля № № 610 и 643:

**№ 610.**

1-го сего марта въ рядахъ 412 доблестнаго Славянскаго полка имѣлъ мѣсто слѣдующій случай, который на вѣчныя времена будетъ служить лучшимъ примѣромъ исполненія долга и присяги передъ ЦАРЕМЪ и РОДИНОЙ:

Рядовой Трифонъ *Бондаренко* былъ схваченъ австрійцами, которые привели его въ свою землянку съ цѣлью разузнать о нашихъ войскахъ и стали разспрашивать: „Кто командиръ полка?“. „Какой стоитъ полкъ и много ли ихъ“ и т. д.

На всѣ вопросы Бондаренко отвѣчалъ, что ничего не знаетъ, а если бы и зналъ, то не сказалъ бы.

Тогда австрійцы, чтобы заставить его отвѣчать,—стали рѣзать ему ухо и отрѣзали верхнюю часть его, но Бондаренко продолжалъ повторять, что ничего не знаетъ и не скажетъ.

Мучители принялись тогда рѣзать второе ухо, послѣ чего Бондаренко упалъ безъ чувствъ. Во время своего инквизиторскаго допроса, австрійцы, дабы Бондаренко не шевелился и не защищался, приставили къ нему штыки.

Придя въ себя, Бондаренко заявилъ, что ему нужно выйти оправиться; Бондаренку сопровождалъ одинъ изъ австрійцевъ съ винтовкой.

Выйдя изъ землянки, Бондаренко, улучшивъ удобную минуту, сильнымъ ударомъ кулака австрійцу въ носъ свалилъ его съ ногъ, схватилъ его же винтовку, которой

закололъ противника, а самъ пустился бѣжать къ нашимъ окопамъ, до которыхъ добрался, несмотря на сильную стрѣльбу, открытую по немъ выскочившими изъ землянки австрійцами.

Бондаренко принесъ съ собой и винтовку, которой ударилъ противника и которая вплоть до дула была въ крови.

Такимъ образомъ, Бондаренко претерпѣлъ всѣ ужасы истязанія, но не открылъ противнику военной тайны, которая ему была по службѣ ввѣрена.

Ловко использовавъ удобный моментъ, Бондаренко, заколовъ непріятельскаго солдата, подъ градомъ пуль пришелъ въ родной полкъ, чтобы встать на защиту ЦАРЯ и РОДИНЫ отъ врага-звѣря.

Имя Бондаренко навсегда будетъ лучшимъ украшеніемъ исторіи 412 Славянскаго полка.

Рядовой Бондаренко за свой выдающійся подвигъ самоотверженнаго служенія Родинѣ, за свою ловкость и находчивость командиромъ корпуса награжденъ Георгіевскимъ крестомъ 4 степени и 50-ю рублями.

По всеподданѣйшемъ моемъ докладѣ о семъ ГОСУДАРЮ ИМПЕРАТОРУ, ЕГО ИМПЕРАТОРСКОМУ ВЕЛИЧЕСТВУ благоугодно было за столь выдающійся подвигъ рядового Трифона *Бондаренко*, свидѣтельствующій о глубокомъ пониманіи данной имъ присяги, произвести его въ старшіе унтеръ-офицеры.

Приказъ этотъ прочесть во всѣхъ ротахъ, эскадронахъ, батареяхъ и командахъ; черезъ гражданскія власти о выдающемся подвигѣ Бондаренки сообщить на его родину“.

#### № 643.

„На фронтѣ 40 армейскаго корпуса утромъ въ день Св. Пасхи, 10-го сего апрѣля, произошло недопустимое съ военной точки зрѣнія братаніе стрѣлковъ съ нашимъ противникомъ.

Австрійцы, выкинувъ около 6 часовъ утра передъ фронтомъ нѣкоторыхъ ротъ 5, 6, 13 и 16 стрѣлковыхъ полковъ бѣлые флаги, вылѣзли на брустверъ окоповъ и, ободряемые отсутствіемъ огня съ нашей стороны, вышли за свои проволочныя загражденія; нѣкоторыя изъ нихъ передъ фронтомъ 16-го стрѣлковаго полка закапывали трупы убитыхъ.

Стрѣлки нѣкоторыхъ ротъ, гдѣ офицеры отдыхали, приняли приглашеніе австрійцевъ, вышли изъ своихъ окоповъ безъ оружія съ пасхальными явствами и часть изъ нихъ даже прошла въ окопы противника, при этомъ австрійцами разновременно было задержано нижнихъ чиновъ стрѣлковыхъ полковъ 13-го—15, 16-го—38, 5-го—81 и 2-й батареи 2-й стрѣлковой артиллерійской бригады—1 фейерверкеръ.

Многіе изъ задержанныхъ, по отзыву ближайшаго начальства, принадлежали къ числу отличнѣйшихъ по своимъ боевымъ и нравственнымъ качествамъ и было нѣсколько Георгіевскихъ кавалеровъ.

При этомъ необходимо отмѣтить то прискорбное явленіе, что примѣръ недопустимой распушенности въ отношеніи къ противнику показали и нѣкоторые офицеры, какъ то 8-го мортирнаго артиллерійскаго дивизиона поручикъ Завадскій, прошедшій даже проволочныя загражденія противника и вступившій въ совершенно неумѣстную, и даже по своему характеру оскорбительную для русскаго офицера бесѣду, съ австрійскими офицерами, 5-го стрѣлковаго полка прапорщикъ Голикъ, пошедшій въ непріятельскіе окопы, несмотря на отданное ему командиромъ роты приказаніе, и задержанный австрійцами, и нѣкоторыя офицеры 16-го стрѣлковаго полка, вступившіе въ мирную бесѣду съ австрійцами впереди своихъ окоповъ.

Врагъ еще разъ, какъ и слѣдовало ожидать, проявилъ присущее ему вѣроломство, а въ поведеніи нѣкоторыхъ, къ сожалѣнію, нашихъ офицеровъ и стрѣлковъ сказалась недопустимая праздничная распушенность и проглянули славянская незлобливость, безпечность и добродушіе, совершенно неумѣстныя въ боевой обстановкѣ.

Выяснилось, что далеко не всѣ офицеры и начальствующія лица оказались на высотѣ выполнения возложенныхъ на нихъ обязанностей, не приняли надлежащихъ мѣръ воздѣйствія на своихъ подчиненныхъ и, завѣдомо зная, что утромъ 10-го апрѣля требуется особая бдительность въ отношенія наблюденія за нижними чинами, не проявили должнаго руководства ими, не поставили ясныхъ опредѣленныхъ требованій, не приняли рѣшительныхъ мѣръ къ немедленному прекращенію начавшагося безобразія включительно до открытія огня по ослушавшимся и вышедшимъ за проволочныя загражденія людямъ.

Нѣкоторые прапорщики, лишеныя должнаго руководства, растерялись, допустили рядъ крупныхъ упущеній, чѣмъ дали возможность противнику безнаказанно увести нашихъ плѣнныхъ.

Распушенность и отсутствіе должнаго внутренняго порядка въ ввѣренныхъ частяхъ ставлю на видъ командующему 40 армейскимъ корпусомъ генераль-лейтенанту **Дельвигу**, начальнику 2-й стрѣлковой дивизіи, генераль-лейтенанту **Бѣлзору** и командующему 4-й стрѣлковой дивизіей—генераль-маіору **Деннинну** за отсутствіе должнаго руководства и требовательности объявляю выговоръ; на остальныхъ начальствующихъ лицъ приказываю наложить дисциплинарныя взысканія по усмотрѣнію командующаго 8-й арміей; съ нарушившими свой служебный долгъ и ушедшими къ противнику поступить по закону въ зависимости отъ результатовъ слѣдствія.

Объявляю разъ навсегда, что разговоры съ противникомъ допустимы только пулей и штыкомъ, и предвараю, что всякое нарушеніе этого моего категорическаго требованія повлечетъ за собой самое рѣшительное искорененіе зла до преданія начальствующихъ лицъ суду за попустительство и до отрѣшенія высшихъ начальствующихъ лицъ отъ занимаемыхъ должностей включительно“.

30 апрѣля 1916 года.

## № 451.

Объявляю для руководства и исполненія въ копіяхъ приказы арміямъ Юго-Западнаго фронта отъ 20 и 22 сего апрѣля №№ **696** и **698**:

### № 696.

„Въ виду наличія во многихъ частяхъ значительнаго числа магометанъ, религіозныя потребности которыхъ немогутъ обслуживаться штатными муллами, положенными по два въ каждой арміи, Начальникъ Штаба **ВЕРХОВНАГО ГЛАВНОКОМАНДУЮЩАГО** признаетъ возможнымъ назначеніе для совершенія требъ по одному муллѣ въ каждой дивизіи, гдѣ это является желательнымъ, изъ числа имѣющихся въ арміяхъ нижнихъ чиновъ, окончившихъ курсъ магометанскаго духовнаго училища и имѣющихъ свидѣтельства о выдержаніи экзамена на званіе муллы, причемъ назначеніе это не должно быть связано съ отпусками отъ казны какого бы то ни было на это денежнаго довольствія.

**СПРАВКА:** Телеграмма дежурнаго генерала Штаба **ВЕРХОВНАГО ГЛАВНОКОМАНДУЮЩАГО** № 3752“.

### № 698.

„Всѣ слабосильныя лошади, требующія леченія и поправки, отправляются въ силу приказа арміямъ фронта 1914 года № 146, на особые слабосильные пункты: а) кавалерійскихъ лошадей и б) артиллерійскихъ и обозныхъ лошадей.

Согласно приказовъ арміямъ фронта 1914 года № 146, 1915 года № 392 и 1916 года № 274, кавалерійскія лошади, по выздоровленіи и подкормкѣ, возвращаются въ свои части.



Артиллерійскія же и обозныя лошади, согласно приказа арміямъ фронта 1915 года № 201, исключенныя передъ отправленіемъ на слабосильные пункты изъ списковъ частей, поступаютъ, по поправкѣ, въ арміи въ распоряженіе дежурныхъ генераловъ, какъ укомплектованіе.

Несмотря, однако, на категорическія указанія, изложенныя въ перечисленныхъ выше приказахъ арміямъ фронта, артиллерійскія и обозныя лошади, по прибытіи со слабосильныхъ пунктовъ въ арміи, вновь задерживаются въ этапно-ветеринарныхъ лазаретахъ армій, гдѣ, вопреки приказа арміямъ фронта 1916 года № 058 (секр.), пересортировываются и зачастую, по чисто-формальнымъ причинамъ, бракуются и отсылаются обратно.

Признавая такой принятый арміями порядокъ приема лошадей, прибывающихъ со слабосильныхъ пунктовъ, являющійся отступленіемъ отъ указаній, изложенныхъ уже на сей предметъ, — недопустимымъ, приказываю означенныхъ лошадей не задерживать въ этапно-ветеринарныхъ лазаретахъ и не пересортировывать, бракуя лишь дѣйствительно непригодныхъ лошадей, а не по однимъ формальнымъ причинамъ роста или возраста, имѣя въ виду, что пополненіе въ настоящее время конскаго состава становится все болѣе затруднительнымъ.

Вмѣстѣ съ тѣмъ приказываю всѣ имѣющіеся въ арміяхъ слабосильные пункты лошадей теперь же расформировать, а содержащихся на нихъ лошадей отправить на слабосильные пункты, указанные въ приказахъ арміямъ фронта 1915 года за №№ 1403 и 1761 и 1916 года № 049 (секр.)“.

1 мая 1916 года.

## № 452.

Объявляю для исполненія копій приказовъ арміямъ Юго-Западнаго фронта 26 марта сего года за № 492 и 22 апрѣля с. г. за № 699:

### № 492.

„Въ 8-й день сего марта ГОСУДАРЮ ИМПЕРАТОРУ благоугодно ВЫСОЧАЙШЕ повелѣть соизволить въ замѣну всѣхъ ранѣе отданныхъ частныхъ распоряженій по вопросу о продажѣ спиртныхъ напитковъ, установить единое общее правило о запрещеніи на всемъ театрѣ военныхъ дѣйствій всякой продажи спирта, хлѣбнаго вина, водочныхъ издѣлій и всѣхъ прочихъ крѣпкихъ напитковъ, допуская лишь отпускъ таковыхъ для лечебныхъ цѣлей, съ отмѣной исходившихъ со стороны военныхъ властей ограниченій въ отношеніи продажи легкихъ виноградныхъ винъ, причемъ такая отмѣна упомянутыхъ ограниченій не должна, однако, затрагивать общихъ, предоставленныхъ мѣстнымъ органамъ общественнаго самоуправленія, полномочій въ правѣ постановленія приговоровъ о совершенномъ прекращеніи, въ подлежащихъ мѣстностяхъ, торговли крѣпкими напитками во всѣхъ, безъ исключенія, мѣстахъ продажи питей.

Во исполненіи таковой ВЫСОЧАЙШЕЙ Воли отпускъ спирта и прочихъ напитковъ для лечебныхъ цѣлей допускается впредь лишь съ согласія управляющаго акцизными сборами по запискамъ военныхъ и санитарныхъ властей, по проверкѣ этихъ требованій, въ отношеніи количества, комендантомъ города.

Главному начальнику снабженій армій фронта требовать отъ управляющихъ акцизными сборами представленія ежемѣсячныхъ вѣдомостей о количествѣ отпущеннаго спирта и прочихъ крѣпкихъ напитковъ съ подробнымъ наименованіемъ частей или учрежденій, коимъ таковыя отпущены.

Требованія объ отпускѣ спирта и крѣпкихъ напитковъ для лечебныхъ цѣлей могутъ исходить только отъ начальниковъ частей за ихъ печатью, причемъ на нихъ

возлагается служебная ответственность за предъявление несоответственных требований.

ОСНОВАНИЕ: Приказ Начальника Штаба ВЕРХОВНАГО ГЛАВНОКОМАНДУЮЩАГО отъ 9-го марта 1916 года № 317.

**№ 699.**

„По имѣющимся у меня свѣдѣніямъ, нѣкоторые воинскіе чины употребляютъ, въ качествѣ напитка, денатурированный спиртъ. Такъ какъ разрѣшенія на пріобрѣтеніе денатурированного спирта нижнимъ чинамъ акцизное вѣдомство не выдаетъ, то является очевиднымъ, что нѣкоторые изъ г.г. офицеровъ и военныхъ чиновниковъ требуютъ разрѣшенія на права пріобрѣтенія денатурированного спирта въ количествѣ, значительно превышающемъ дѣйствительную потребность въ немъ, и кромѣ того недостаточно внимательно относятся къ храненію этихъ разрѣшеній, допуская такимъ образомъ возможность злоупотребленія разрѣшеніями со стороны деньщиковъ.

Сообразуясь съ изложенными обстоятельствами, предписываю впредь, чтобы денатурированный спиртъ продавался г. г. офицерамъ и военнымъ чиновникамъ такимъ же порядкомъ, какой установленъ для продажи чистаго спирта приказомъ Начальника Штаба ВЕРХОВНАГО ГЛАВНОКОМАНДУЮЩАГО отъ 9-го марта 1916 года № 317, объявленнымъ въ приказѣ арміямъ Юго Западнаго фронта отъ 26 того же марта за № 492, тоестъ съ согласія управляющаго акцизными сборами по запискамъ военныхъ и санитарныхъ властей, по провѣркѣ этихъ требований, въ отношеніи количества, комендантомъ города“.

2 мая 1916 года.

**№ 457.**

При ѣздѣ на автомобиляхъ и мотоциклахъ все еще не соблюдаются точно правила ѣзды, преподанныя мною въ приказѣ по арміи за № 103 отъ 3/4 февраля сего года.

Быстрой ѣздой нерѣдко отличаются автомобили частныхъ организаций и лицъ (Краснаго Креста, Земскаго союза, Союза Городовъ и пр.) Большинство этихъ машинъ до сего времени не имѣетъ установленныхъ №№, что лишаетъ возможности прослѣдить виновнаго шофера.

Всѣмъ частнымъ организациямъ и лицамъ, машины коихъ курсируютъ въ районѣ арміи приказываю:

1) до 15 мая получить отъ Управленія завѣдывающаго автомобильной частью арміи установленные №№, для чего безотлагательно сообщить Управленію списки имѣющихся машинъ съ указаніемъ фирмъ и номеровъ двигателей (моторовъ).

2) О всѣхъ перемѣнахъ въ составѣ машинъ (уходѣ или прибытіи новыхъ) немедленно сообщать завѣдывающему автомобильной частью арміи для полученія армейскаго номера.

3) Всѣмъ войсковымъ частямъ и штабамъ, имѣющимъ казенныя машины и мотоциклы и не имѣющимъ еще на нихъ армейскихъ номеровъ немедленно поставить таковыя, получивъ ихъ отъ завѣдывающаго автомобильной частью арміи. Ответственными за выполненіемъ сего являются начальники автомобильныхъ и мотоциклетныхъ командъ.

4) Ёзду на автомобиляхъ и мотоциклахъ, не имѣющихъ армейскаго номера по району арміи съ 15 мая безусловно воспрещаю. Вмѣняю въ обязанность войсковой и мѣстной полиціи слѣдить за точнымъ выполненіемъ этого правила. Задержанные безъ номера автомобили и мотоциклы направлять въ управленіе соответствующаго коменданта. Послѣднему о всѣхъ такихъ задержанныхъ машинахъ телеграммой сообщать завѣдывающему автомобильной частью въ арміи (**Авто-Арм 7**).

5) Завѣдывающему автомобильной частью арміи, согласно указаній штаба фронта установить армейскіе номера отъ 2001 до 2500 и отъ 2001А до 2500А.

2 мая 1916 года.

**№ 458.**

При семь объявляю для свѣдѣнія и руководства въ копіи приказы арміямъ Юго-Западнаго фронта отъ 18 апрѣля 1916 г. за № **661** и отъ 21 апрѣля за № **674**, § 1:

**№ 661.**

„По всеподданнѣйшему докладу военнаго министра, ГОСУДАРЬ ИМПЕРАТОРЪ въ 7-й день марта сего года ВЬСОЧАЙШЕ повелѣть соизволилъ предоставить начальствующимъ въ учрежденіяхъ Россійскаго Общества Краснаго Креста лицамъ гражданскаго вѣдомства дисциплинарныя права по отношенію къ нижнимъ чинамъ означенныхъ учреждений, на одинаковыхъ основаніяхъ съ состоящими на службѣ въ Красномъ Крестѣ заурядъ-военными чиновниками.

О такомъ ВЬСОЧАЙШЕМЪ повелѣніи объявляю для руководства и исполненія.“

**№ 674.**

§ 1.

„Въ дополненіе къ изложенному въ § 1 приказу арміямъ Юго-Западнаго фронта отъ 11 ноября 1915 г. за № 1492, въ интересахъ нормальнаго хода сельскихъ работъ, приказываю въ районѣ армій ввѣреннаго мнѣ фронта, на все время состоянія мѣстностей на военномъ положеніи или на положеніи чрезвычайной охраны, дѣла о проступкахъ, предусмотрѣнныхъ ст.ст. 51<sup>1</sup>, 51<sup>2</sup>, 51<sup>3</sup> устава о нак., мал. мир. суд. изд. 1914 г. и подлежащіе въ общемъ порядкѣ разсмотрѣнію суда, обращать къ административному разрѣшенію.

Вмѣстѣ съ тѣмъ считаю необходимымъ усилить строгость наказаній въ законѣ за каждый изъ означенныхъ проступковъ, положенныхъ до заключенія въ тюрьмѣ срокомъ на три мѣсяца или денежнаго штрафа до 3000 рублей.

Начальникамъ губерній района армій ввѣреннаго мнѣ фронта примѣнять изложенное распоряженіе во всѣхъ уѣздахъ, состоящихъ на военномъ положеніи или на положеніи чрезвычайной охраны, на все время такихъ положеній, съ объявленіемъ о семъ во всеобщее свѣдѣніе.

ЗАКОНЪ: ст.ст. 98 и 419. Положенія о полевомъ управленіи войскъ въ военное время, въ редакціи ВЬСОЧАЙШЕ утвержденной въ 29-й день декабря 1914 года и п. 4 ст. 19 правилъ о мѣстностяхъ, объявленныхъ состоящими на военномъ положеніи.

Справка: Сношеніе Начальника Штаба ВЕРХОВНАГО ГЛАВНОКОМАНДУЮЩАГО отъ 12 февраля сего года за № 2098.“

4 мая 1916 года.

**№ 462.**

Объявляю для руководства и исполненія въ копіяхъ приказы Начальника Штаба ВЕРХОВНАГО ГЛАВНОКОМАНДУЮЩАГО сего года 16 и 18 апрѣля №№ **503**, **513** и **515**:

**№ 503.**

„При этомъ объявляются утвержденныя мною временныя правила о назначеніяхъ на командныя должности въ строю артиллеріи и порядокъ составленія кандидатскихъ списковъ на эти должности, причемъ надлежитъ:

а) Подполковниковъ и капитановъ, состоящихъ на должностяхъ командировъ дивизионовъ и батарей и удовлетворяющихъ требованіямъ ст.ст. 15 и 16 правилъ, немедленно представить (непосредственно въ Главный Штабъ) къ производству въ слѣдующіе чины, съ утвержденіемъ въ должностяхъ.

б) Всѣхъ лицъ, допущенныхъ къ командованію бригадами, дивизионами и батареями, удовлетворяющихъ требованіямъ установленнымъ для сего правилами, но не утвержденныхъ въ должностяхъ **ВЫСОЧАЙШИМИ** приказами, также внести въ кандидатскіе списки, наравнѣ съ прочими кандидатами, на указанныя должности.

в) О всѣхъ имѣющихся вакансіяхъ немедленно сообщить въ управление Августъйшаго полевого Генераль-Инспектора артиллеріи (ст. 9 прав.).

г) Штабамъ армій и фронтовъ принять всѣ зависящія мѣры къ скорѣйшему составленію кандидатскихъ списковъ, по прилагаемой формѣ.

## **ВРЕМЕННЫЯ ПРАВИЛА.**

О назначеніяхъ на командныя должности въ строю артиллеріи.

### **О порядкѣ составленія кандидатскихъ списковъ на должности командировъ батарей и дивизионовъ.**

1. Списки кандидатамъ на должности командировъ батарей и дивизионовъ составляются въ штабахъ фронтовъ: къ 1-му января, къ 1-му апрѣля, къ 1-му іюля и къ 1-му октября, для чего:

Штабы армій представляютъ въ штабъ соответствующаго фронта кандидатовъ, изъ числа артиллеріи, какъ входящей въ составъ корпусовъ, такъ и не входящей въ ихъ составъ.

2. Въ списки кандидатовъ включаются:

#### **А. На должность командира батареи.**

а) По старшинству—всѣ подполковники, состоящіе въ батареяхъ или парковыхъ частяхъ.

б) По старшинству—всѣ капитаны, состоящіе *въ чинѣ не менѣе года*, (включая старшинство), независимо отъ того состоятъ ли они въ батареяхъ или парковыхъ частяхъ.

Всѣ—не иначе, какъ по удостоенію начальства, основанному обязательно на боевыхъ аттестаціяхъ, причемъ награжденные орденомъ Св. Георгія ставятся въ главѣ чиновъ своей категоріи.

в) Подполковники и капитаны, состоящіе въ резервахъ округовъ и въ войсковыхъ частяхъ, находящихся въ тылу армій, на условіяхъ, изложенныхъ ниже въ ст. 4-й.

#### **Б. На должность командира дивизиона.**

а) По старшинству командиры батарей (парковыхъ бригадъ и дивизионовъ)—*въ чинѣ полковника, прокомандовавшіе батареею не менѣе года*.

б) По старшинству—подполковники командиры батарей (парковыхъ бригадъ и дивизионовъ), *прокомандовавшіе батареею не менѣе года*.

Всѣ—не иначе, какъ по удостоенію начальства, основанному обязательно на боевыхъ аттестаціяхъ, причемъ награжденные орденомъ Св. Георгія ставятся во главѣ чиновъ своей категоріи.

в) Полковники и подполковники, состоящіе въ резервѣ округовъ и въ войсковыхъ частяхъ, находящихся въ тылу армій,—на условіяхъ, изложенныхъ ниже въ ст. 4-й.

3. По составленіи указаннымъ порядкомъ списковъ кандидатовъ, штабы фронтовъ представляютъ списки на заключеніе Августѣйшему полевому Генераль-Инспектору артиллеріи при Верховномъ Главнокомандующемъ; затѣмъ, списки направляются въ Главный Штабъ для составленія, не позже какъ въ *2-хъ недѣльный срокъ общаго для всей артиллеріи кандидатскаго списка, съ постановкою кандидатовъ по старшинству чиновъ.*

4. По удостоенію Августѣйшаго полевого Генераль-Инспектора артиллеріи при Верховномъ Главнокомандующемъ, въ общій кандидатскій списокъ на должности командировъ батарей и дивизионовъ Главнымъ Штабомъ включаются:

а) Чины, зачисленные въ резервы округовъ изъ частей артиллеріи дѣйствующей арміи за ранами или *по болѣзни*,—если по выздоровленіи, они будутъ признаны способными командовать частями и удостоены на основаніи боевыхъ аттестаций.

*Примѣчаніе:* По полученіи увѣдомленія о зачисленіи даннаго лица въ резервъ чиновъ при штабѣ округа, въ послѣдній незамедлительно высылается копія боевой аттестации на отчисленнаго.

б) Чины, поступившіе въ резервы округовъ изъ отставки, изъ запаса, изъ управленій, учреждений и заведеній артиллерійскаго вѣдомства.

в) Штабъ-офицеры и капитаны запасныхъ артиллерійскихъ частей.

Чины, упомянутые въ п.п. а, б и в—включаются по представленію главныхъ начальниковъ военныхъ округовъ (порядкомъ указаннымъ въ ст. 3).

г) Чины, не состоящіе на учетѣ округовъ, признанные Августѣйшимъ полевымъ Генераль-Инспекторомъ артиллеріи при Верховномъ Главнокомандующемъ достойными назначенія на командныя должности.

Всѣ эти чины для зачисленія въ кандидатскій списокъ должны удовлетворять условіямъ, установленнымъ ст. 2-ю настоящихъ правилъ въ *отношеніи команднаго ценза и выслуги лѣтъ въ чинѣ.*

#### **О порядкѣ составленія кандидатскихъ списковъ на должности командировъ артиллерійскихъ бригадъ и инспекторовъ артиллеріи: корпусовъ, армій и фронтовъ.**

5. Списки кандидатамъ на должности командировъ артиллерійскихъ бригадъ и инспекторовъ артиллеріи: корпусовъ, армій и фронтовъ ведутся въ управленіи Августѣйшаго полевого Генераль-Инспектора артиллеріи при Верховномъ Главнокомандующемъ, для чего:

Главнокомандующіе арміями фронтовъ представляютъ кандидатовъ Августѣйшему полевому Генераль-Инспектору артиллеріи, въ сроки указанные въ ст. 1-й. Въ списки кандидатовъ включаются:

#### **А. На должности командировъ артиллерійскихъ бригадъ.**

а) Генераль-маіоры, произведенные въ этотъ чинъ за боевыя отличія и состоящіе на должностяхъ командировъ дивизионовъ, или парковыхъ бригадъ.

б) Полковники—командиры дивизионовъ (кромѣ парковыхъ) и парковыхъ бригадъ.

Всѣ—при условіи прокомандованія дивизиономъ не менѣе года и по удостоеніи на основаніи боевыхъ аттестаций, причемъ награжденные орденомъ Св. Георгія ставятся во главѣ чиновъ своей категоріи.

#### **Б. На должности инспекторовъ артиллеріи въ корпусахъ.**

а) Генераль-лейтенанты, произведенные въ этотъ чинъ за боевыя отличія и состоящіе на должностяхъ командировъ артиллерійскихъ бригадъ.

б) Генераль-маіоры—командиры артиллерійскихъ бригадъ, прокомандовавшіе бригадой не менѣе года, причемъ награжденные орденомъ Св. Георгія 4-й ст. ставятся во главѣ чиновъ своей категоріи.

Всѣ при удостоеніи на основаніи боевыхъ аттестаций.

6. Въ списки кандидатовъ на должности командировъ артиллерійскихъ бригадъ и инспекторовъ корпусовъ могутъ быть включены, по удостоеніи Августѣйшаго полевого Генераль-Инспектора артиллеріи при Верховномъ Главнокомандующемъ, *генералы*, зачисленные въ резервъ округовъ изъ дѣйствующей арміи за ранами или *по болѣзни*, въ случаѣ признанія ихъ, по выздоровленіи, достойными назначенія *на основаніи боевыхъ аттестацій*, а также и не состоящіе на учетѣ округовъ *генералы*, по избранію Августѣйшаго полевого Генераль-Инспектора артиллеріи.

## **В. На должности инспекторовъ артиллерій армій и фронтовъ.**

7. *Инспектора артиллеріи армій и фронтовъ* избираются: первые—командующими арміями, а вторые—главнокомандующими арміями фронтовъ изъ числа кандидатовъ, предложенныхъ Августѣйшимъ полевымъ Генераль-Инспекторомъ артиллеріи при Верховномъ Главнокомандующемъ, для чего:

Въ управленіи Августѣйшаго Инспектора ведутся кандидатскіе списки на должности инспекторовъ артиллерій армій и инспекторовъ артиллеріи армій фронтовъ, въ которые включаются кандидатами: въ первые списки—инспектора артиллеріи корпусовъ, а во вторые—инспектора артиллеріи армій, по избранію Августѣйшаго полевого Генераль-Инспектора артиллеріи, *на основаніи боевыхъ аттестацій*.

8. Въ списки кандидатовъ на должности инспекторовъ артиллеріи армій и инспекторовъ артиллеріи армій фронтовъ могутъ быть включены Августѣйшимъ полевымъ Генераль-Инспекторомъ артиллеріи при Верховномъ Главнокомандующемъ, генералы состоящіе на учетѣ округовъ, эвакуированные изъ дѣйствующей арміи за ранами или *по болѣзни*, въ случаѣ признанія ихъ по выздоровленіи, достойными назначенія на основаніи боевыхъ аттестацій, а также и другіе генералы,—по избранію Августѣйшаго полевого Генераль-Инспектора артиллеріи.

## **О порядкѣ назначенія на должности.**

9. Объ открывшихся вакантныхъ командныхъ должностяхъ штабы армій и фронтовъ сообщаютъ въ управленіе Августѣйшаго полевого Генераль-Инспектора артиллеріи (штабы армій—о вакансіяхъ командировъ батарей и дивизионовъ; штабы фронтовъ—о вакансіяхъ командировъ бригадъ и инспекторовъ артиллеріи).

Одновременно съ сообщеніемъ объ открывшихся вакансіяхъ штабами армій и фронтовъ могутъ быть возбуждаемы ходатайства о назначеніи своихъ кандидатовъ при соблюденіи требованій, установленныхъ ст. 13-й п. а настоящихъ правилъ.

10. О выбывшихъ кандидатахъ на батарею и дивизионъ штабы армій сообщаютъ немедленно въ управленіе Августѣйшаго полевого Генераль-Инспектора артиллеріи и въ Главный Штабъ.

О выбывшихъ кандидатахъ на бригаду и инспекторовъ артиллерій штабы фронтовъ сообщаютъ немедленно дежурному генералу при Верховномъ Главнокомандующемъ, въ управленіе Августѣйшаго полевого Генераль-Инспектора артиллеріи при Верховномъ Главнокомандующемъ и въ Главный Штабъ.

11. *Послѣ представленія фронтами списковъ на заключеніе Августѣйшему полемому Генераль-Инспектору артиллеріи (ст. ст. 3 и 5) возбужденіе ходатайствъ о дополнительномъ включеніи новыхъ кандидатовъ не допускается и такія лица могутъ быть включены лишь въ ближайшій очередный кандидатскій списокъ.*

*Производимые въ слѣдующіе чины во время нахожденія въ кандидатскомъ спискѣ, занимаютъ свое мѣсто въ немъ по старшинству въ новомъ чинѣ.*

12. Объ избранныхъ кандидатахъ на должности командировъ бригадъ и инспекторовъ артиллеріи Августѣйшій полевой Генераль-Инспекторъ артиллеріи при Верховномъ Главнокомандующемъ сообщаетъ Главному Штабу, черезъ де-

журнаго генерала при Верховномъ Главнокомандующемъ, для назначенія ихъ на должности установленнымъ порядкомъ.

13. Замѣщеніе должностей командировъ батарей и дивизионовъ дѣлается Августѣйшимъ полевымъ Генераль-Инспекторомъ артиллеріи, по общему кандидатскому списку (ст. 3-я) придерживаясь старшинства.

Объ избранныхъ кандидатахъ на должности командировъ дивизионовъ и батарей управление Августѣйшаго полевого Генераль-Инспектора артиллеріи сообщаетъ Главному Штабу для назначенія ихъ **ВЫСОЧАЙШИМЪ** приказомъ.

Избраніе производится на слѣдующихъ основаніяхъ:

а) При назначеніи на дивизионѣ, подполковники получаютъ назначенія только послѣ того, какъ будутъ исчерпаны всѣ кандидаты въ чинѣ полковника.

При назначеніи на батареи штабъ-офицеры не могутъ обходиться капитанами, но назначеніе одного штабъ-офицера ранѣе другого допускается, если это вызывается требованіями службы.

Капитаны получаютъ назначенія только послѣ того, какъ будутъ исчерпаны всѣ кандидаты штабъ-офицеры.

Капитаны назначаются по возможности въ порядкѣ старшинства кандидатскаго списка. Въ цѣляхъ же болѣе ровнаго распредѣленія кандидатовъ въ своихъ арміяхъ, допускается избраніе кандидата изъ числа 30-ти старшихъ капитановъ.

При замѣщеніи должностей на Кавказскомъ фронтѣ отдается предпочтеніе мѣстнымъ кандидатамъ, если они состоятъ въ первой половинѣ кандидатскаго списка.

б) Выдвинутые въ кандидаты отъ части, вошедшей послѣ составленія кандидатскаго списка въ составъ другой арміи (фронта), расцѣпляются для назначенія уже какъ кандидатъ этой новой арміи (фронта).

в) Офицеры, зачисленные въ кандидатскіе списки согласно пункта а) и в) статьи 4-й временныхъ правилъ, числятся кандидатами (на батареи—въ арміи, на дивизионы—во фронтѣ), той арміи и фронта, въ которые входитъ часть, изъ коей состоялось отчисленіе даннаго лица отъ должности въ резервъ или назначеніе въ запасныя части.

г) Офицерамъ, зачисленнымъ въ кандидатскіе списки согласно пунктамъ б) и г) статьи 4-й временныхъ правилъ, предоставляется въ теченіе дѣйствія кандидатскаго списка каждаго періода не болѣе: 3-хъ вакансій на должности командировъ батарей и 1-ой вакансіи на должность командира дивизиона—на каждомъ фронтѣ.

Распредѣленіе этихъ кандидатовъ по фронтамъ дѣлается управленіемъ Августѣйшаго полевого Генераль-Инспектора артиллеріи, при чемъ, въ случаѣ назначенія ими назначенія во вновь формируемыя части во внутреннихъ округахъ, соответственно уменьшается число вакансій, представляемыхъ имъ на фронтахъ.

14. Перемѣщеніе лицъ команднаго состава артиллеріи въ арміяхъ и фронтахъ (на однородныхъ должностяхъ) дѣлается по соглашенію армій и фронтовъ, *приказами Главнокомандующихъ арміями фронтами*, утверждаемыхъ **ВЫСОЧАЙШИМИ** приказами.

О послѣдовавшихъ перемѣщеніяхъ штабы армій и фронтовъ сообщаютъ въ управление Августѣйшаго полевого Генераль-Инспектора артиллеріи при Верховномъ Главнокомандующемъ, дежурному генералу при Верховномъ Главнокомандующемъ и въ Главный Штабъ, порядкомъ, указаннымъ въ ст. 10.

15. Подполковники и капитаны, состоящіе въ чинѣ не менѣе 7 лѣтъ (включая старшинство), производятся въ слѣдующіе чины одновременно съ назначеніемъ на должность командировъ батарей и дивизионовъ (кромя парковыхъ).

16. Подполковники и капитаны, состоящіе въ чинѣ не менѣе 7 лѣтъ (включая старшинство) и назначенные уже **ВЫСОЧАЙШИМЪ** приказомъ на должности командировъ батарей и дивизионовъ (*кромя парковыхъ*), производятся въ слѣдующіе чины, *въ утвержденіемъ* въ должностяхъ, по представленіямъ командующихъ арміями или

главныхъ начальниковъ военныхъ округовъ (запасныя части), направленнымъ непосредственно въ Главный Штабъ.

**О назначеніи на должности командировъ парковыхъ артиллерійскихъ бригадъ и дивизионовъ.**

17. Командиры артиллерійскихъ парковыхъ бригадъ и дивизионовъ избираются изъ штабъ-офицеровъ и капитановъ, кои вслѣдствіе раненія или болѣзни, по состоянию здоровья, не могутъ командовать батареями и дивизионами, а также и изъ офицеровъ, поступающихъ изъ отставки и запаса.

Командующіе арміями о назначеніи избранныхъ лицъ испрашиваютъ заключенія Августѣйшаго полевого Генераль-Инспектора артиллеріи при Верховномъ Главнокомандующимъ и въ случаѣ послѣдовавшаго согласія Августѣйшаго полевого Генераль-Инспектора артиллеріи избранныя лица назначаются на должности **ВЫСОЧАЙШИМЪ** приказомъ.

*Форм.*

**СПИСОКЪ КАНДИДАТАМЪ**

на должности командировъ артиллерійскихъ бригадъ (или дивизионовъ или батарей).

По сроку 1-го апрѣля 1916 года.

№№ по порядку.	Чинъ, фамилія, часть войскъ или должность.	Старшинство въ чинъ.	Кандидатъ какой арміи.	Какой частью (бриг. див. или батар.) допущень Гл. Штабомъ къ командованію безъ утвержд. Высоч. приказ.	Отмѣтка Август. полев. Генер.-Инспек. артиллеріи.

Списки по этой формѣ должны быть составлены **отдѣльно** на командировъ бригадъ, **отдѣльно** на командировъ дивизионовъ и **отдѣльно** на командировъ батарей.



№ 513.

„При семъ объявляются временныя правила о назначеніи на командныя должности въ строю казачьей артиллеріи.

**ВРЕМЕННЫЯ ПРАВИЛА**

**о назначеніи на командныя должности въ строю казачьей артиллеріи.**

**А. На должности командировъ батарей.**

1. По объявленіи въ приказѣ по дивизиону (батареѣ) о производствѣ подьесаула въ есаулы, командиръ батареи представляетъ по командѣ черезъ штабъ арміи боевую аттестацію на вновь произведеннаго оберъ-офицера въ штабъ походнаго атамана при ЕГО ИМПЕРАТОРСКОМЪ ВЕЛИЧЕСТВѢ, гдѣ составляется кандидатскій списокъ по старшинству всѣмъ войсковымъ старшинамъ, не командующимъ батареями и есауламъ, по боевымъ аттестаціямъ ихъ строевого начальства.

2. Награжденные орденомъ Св. Георгія ставятся во главѣ (есауль—во главѣ есауловъ).

3. Войсковые старшины и есаулы, состоящіе въ резервахъ округовъ и войсковыхъ частяхъ, находящихся въ тылу армій включаются въ кандидатскій списокъ въ штабъ походнаго атамана при ЕГО ИМПЕРАТОРСКОМЪ ВЕЛИЧЕСТВѢ по представленіямъ главныхъ начальниковъ округовъ и наказныхъ атамановъ, если:

а) будучи зачислены въ резервы округовъ изъ частей артиллеріи дѣйствующей арміи по болѣзни (за ранами), по выздоровленіи они будутъ признаны способными командовать частями и удостоены на основаніи боевыхъ аттестацій,

б) войсковые старшины и есаулы: запасныхъ артиллерійскихъ частей въ казачьихъ войскахъ и

в) состоящіе на учетѣ округовъ, но признанные Августъйшимъ походнымъ атаманомъ, съ согласія Августъйшаго полевого Генераль-Инспектора артиллеріи при Верховномъ Главнокомандующемъ, достойными назначенія на должности командировъ батарей.

4. Есаулы, состоящіе въ чинѣ не менѣе 7 лѣтъ (включая старшинство), производятся въ слѣдующіе чины одновременно съ назначеніемъ на должности командировъ батарей и съ утвержденіемъ послѣднихъ.

5. Измѣненія въ аттестаціяхъ на войсковыхъ старшинъ и есауловъ, которыя могли бы послѣдовать послѣ представленій на нихъ боевыхъ аттестацій, доставляются по командѣ въ штабъ походнаго атамана при ЕГО ИМПЕРАТОРСКОМЪ ВЕЛИЧЕСТВѢ срочно.

6. Въ каждомъ представленіи на замѣщеніе вакантной должности командира батареи испрашивается заключеніе Августъйшаго полевого Генераль-Инспектора артиллеріи, послѣ чего направляется въ Главный Штабъ.

**Б. На должность командира дивизиона.**

7. Командиры казачьихъ артиллерійскихъ дивизионовъ представляютъ по командѣ черезъ штабъ арміи въ штабъ походнаго атамана при ЕГО ИМПЕРАТОРСКОМЪ ВЕЛИЧЕСТВѢ боевыя аттестаціи на штабъ-офицеровъ вѣренныхъ имъ дивизионовъ (командировъ батарей) для составленія кандидатскихъ списковъ на казачьи артиллерійскіе дивизионы въ каждомъ войскѣ отдѣльно, къ 1-му января и 1-му іюля.

8. Въ кандидатскій списокъ въ штабъ походнаго атамана при ЕГО ИМПЕРАТОРСКОМЪ ВЕЛИЧЕСТВѢ на казачьи артиллерійскіе дивизионы включаются:

а) по старшинству командиры батарей—въ чинѣ полковника, прокомандовавшіе батарею не менѣе года.

б) по старшинству—войсковые старшины, командиры батарей, прокомандовавшие батарею не менѣ года.

Всѣ—только по удостоенію начальства, основаннаго на боевыхъ аттестаціяхъ.

Награжденные орденомъ Св. Георгія ставятся во главѣ чиновъ своей категоріи.

в) Полковники и войсковые старшины, состоящіе въ резервѣ округовъ и въ войсковыхъ частяхъ, находящихся въ тылу арміи, удовлетворяющіе условіямъ ст. 3 и пунктовъ а и б настоящей статьи.

9) Войсковые старшины, состоящіе въ чинѣ 7 лѣтъ (считая и старшинство), производятся въ полковники одновременно съ назначеніемъ на должности командировъ дивизионовъ, съ утвержденіемъ въ этихъ должностяхъ.

10. Объ открывшихся вакантныхъ должностяхъ командировъ казачьихъ дивизионовъ и батарей штабы армій сообщаютъ въ штабъ походнаго атамана при ЕГО ИМПЕРАТОРСКОМЪ ВЕЛИЧЕСТВѢ.

11. О выбывшихъ кандидатахъ командиры казачьихъ артиллерійскихъ дивизионовъ доносятъ по командѣ въ штабъ походнаго атамана при ЕГО ИМПЕРАТОРСКОМЪ ВЕЛИЧЕСТВѢ для немедленнаго исключенія ихъ изъ списковъ.

12. Переимѣненіе лицъ команднаго состава казачьей артиллеріи въ арміяхъ (на однородныя должности) дѣлается, съ согласія походнаго атамана при ЕГО ИМПЕРАТОРСКОМЪ ВЕЛИЧЕСТВѢ, по соглашенію армій фронтовъ—приказами Главнокомандующихъ арміями фронтовъ, утверждаемыхъ Высочайшими приказами.

13. Статьи 5 и 6 распространяются и на кандидатовъ на казачьи артиллерійскіе дивизионы.

14. Въ назначеніяхъ командировъ казачьихъ артиллерійскихъ дивизионовъ на должности *командировъ артиллерійскихъ бригадъ* соблюдается общій порядокъ, установленный для всей артиллеріи „Временными правилами о назначеніи на командныя должности въ строю артиллеріи“.

#### № 515.

„ГОСУДАРЬ ИМПЕРАТОРЪ повелѣтъ соизволилъ, допускать къ исполненію обязанностей военныхъ цензоровъ, кромѣ лицъ, поименованныхъ въ ст. ст. 20-й и 21-й, Высочайше утвержденнаго 20 іюля 1914 года, Временнаго положенія о военной цензурѣ (приложеніе № 15 къ ст. 126 Положенія о полевомъ управ. войскъ въ военное время), также и подходящихъ для исполненія этихъ обязанностей лицъ, на государственной службѣ не состоящихъ, съ разрѣшенія Командующихъ арміями и главныхъ начальниковъ военныхъ округовъ на театрѣ военныхъ дѣйствій по отношенію подчиненныхъ имъ раіоновъ по принадлежности.“

4 мая 1916 года.

#### № 463.

Объявляю для свѣдѣнія и руководства въ копіяхъ приказы арміямъ Юго-Западнаго фронта отъ 24 апрѣля сего года №№ 714 и 716:

#### № 714.

„По соглашенію Начальника Штаба ВЕРХОВНАГО ГЛАВНОКОМАНДУЮЩАГО съ военнымъ министромъ, на начальника управленія по ремонту армій возложена обязанность осмотра всѣхъ пунктовъ слабосильныхъ лошадей кавалеріи, направленія ихъ дѣятельностью и руководство высылки лошадей въ дѣйствующіе кавалерійскіе полки.“

Въ видахъ успѣшнаго и согласованнаго использованія конскаго состава, какъ находящагося на слабосильныхъ пунктахъ, такъ и въ запасныхъ кавалерійскихъ полкахъ, установленъ слѣдующій порядокъ высылки лошадей въ дѣйствующую армію.

Всѣ требованія на маршевыя команды должны поступать въ Главное управление Генеральнаго Штаба.

Главное управление Генеральнаго Штаба, предварительно снесясь съ управлениемъ по ремонту армій, въ вѣдѣніи коего нынѣ состоятъ всѣ поправившіяся лошади, находящіяся въ слабосильныхъ пунктахъ и, учтя количество лошадей, могущихъ быть отправленными съ ихъ пунктовъ, будетъ давать управленію по ремонту армій нарядъ, соотвѣтственно уменьшеннымъ запаснымъ кавалерійскимъ частямъ.

Управление по ремонту армій, съ своей стороны, уведомивъ въ каждомъ отдѣльномъ случаѣ Главное управление Генеральнаго Штаба о количествѣ лошадей, могущихъ быть направленными въ комплектуемую часть съ соотвѣтствующаго пункта, должно давать пунктамъ распоряженіе на отправленіе указанныхъ лошадей.

Объявляя изложенное, приказываю, чтобы впредь безъ распоряженія управления по ремонту армій, выздоровѣвшія кавалерійскія лошади со слабосильныхъ пунктовъ въ свои части не отправлялись".

### № 716.

"Начальникомъ гарнизона г. Курска были задержаны взводный фейерверкеръ **Наевскій** и старшій мастеровой деревяннаго дѣла **Жунокъ** 1-й батареи 30-й артиллерійской бригады, изъ опроса коихъ выяснилось: а) что первый изъ нихъ прибылъ въ г. Курскъ еще въ прошломъ году, имѣя удостовѣреніе о командированіи его въ г. Курскъ по служебнымъ надобностямъ, выданное еще въ іюлѣ мѣсяцѣ 1915 года командиромъ той же батареи, а второй прибылъ недавно въ г. Курскъ съ такимъ же удостовѣреніемъ отъ 9-го марта сего года; б) что присланы они были для охраны имущества своей батареи, перевезеннаго въ городъ Курскъ безъ вѣдома мѣстнаго воинскаго начальника, и в), что довольствіе они получали непосредственно изъ своей батареи.

Начальникъ гарнизона гор. Курска распорядился нижнихъ чиновъ отправить въ свою часть, а имущество сдать частью мѣстному воинскому начальнику, частью въ соотвѣтствующіе склады военнаго вѣдомства.

Приказываю переписку о семъ направить Главнокомандующему арміями подлежащаго фронта и предвѣряю, что не совѣтую, чтобы подобный случай оказался возможнымъ въ войскахъ Юго-Западнаго фронта.

Начальнику гарнизона города Курска за соотвѣтственныя распоряженія въ отношеніи неправильно командированныхъ нижнихъ чиновъ и имущества войсковой части объявляю благодарность".

6 мая 1916 года.

### № 467.

При семъ объявляю для свѣдѣнія и исполненія копію приказа арміямъ Юго-Западнаго фронта отъ 10 апрѣля с. г. за № 602:

"Увеличивающееся въ настоящее время развитіе заболѣваній возвратнымъ и сыпнымъ тифами среди воинскихъ чиновъ и гражданскаго населенія раіона Юго-Западнаго фронта настоятельно требуетъ самыхъ рѣшительныхъ предупредительныхъ мѣръ съ одной стороны и энергичныхъ мѣръ борьбы—съ другой.

Учетъ заболѣваемости показываетъ, что основнымъ источникомъ зараженія войсковыхъ частей являются идущія изнутри Имперіи и изъ тыловаго раіона арміи пополненія (въ отношеніи, главнымъ образомъ, возвратнаго тифа) и, отчасти, мѣстное населеніе (въ отношеніи, преимущественно сыпного тифа). Вслѣдствіе этого и предупредительныя мѣры должны быть направлены на указанные источники.

Для этого надлежитъ: 1) въ запасныхъ баталіонахъ установить строгій санитарный надзоръ для наблюденія и обезвреживанія приходящихъ пополненій, для чего:

а) принять мѣры къ своевременному обнаруженію больныхъ и ихъ изоляціи, возложивъ на врачей баталіоновъ обязательно осматривать всѣ прибывающія пополненія; изолировать немедленно всѣхъ лихорадящихъ, а бывшихъ въ соприкосновеніи съ ними отдѣлять для обсервации на установленные приказомъ ВЕРХОВНАГО НАЧАЛЬНИКА санитарной и эвакуаціонной части отъ 21-го марта 1916 года за № 140 сроки;

б) обезпечить баталіоны банями съ дезинфекціонными камерами для дезинфекціи одежды и прачешными для стирки грязнаго бѣлья. Въ баняхъ должно выдавать мыло для мытья и производить стрижку людей. Люди должны мыться возможно чаще, при чемъ каждый изъ нижнихъ чиновъ обязательно долженъ быть вымытъ немедленно при приходѣ пополненія и непосредственно передъ отправленіемъ въ армію;

в) имѣть при баталіонахъ соотвѣтствующій персоналъ и все необходимое для обеззараживанія помѣщеній, гдѣ обнаружены подозрительные на тифъ больные, а равно и для массовой дезинфекціи одежды и бѣлья.

2) въ виду того, что установлено значительное количество больныхъ возвратнымъ тифомъ въ командахъ выздоравливающихъ, то для предупрежденія распространенія возвратнаго тифа этимъ путемъ, выздоравливающихъ отъ этой формы болѣзни задерживать въ госпиталяхъ болѣе или менѣе продолжительное время и не переводить ихъ въ команды выздоравливающихъ ранѣе, чѣмъ минетъ возможность появленія новаго приступа, при чемъ всѣхъ выздоравливающихъ послѣ заразныхъ болѣзней переводить только въ тѣ команды выздоравливающихъ, которыя специально для этой цѣли предназначены.

3) Въ числѣ причинъ распространенія сыпного и возвратнаго тифовъ отмѣчается также задержка лихорадящихъ въ околоткахъ—такая задержка недопустима, и впредь лихорадящихъ и подозрительныхъ на острозаразныя болѣзни беззамедлительно отправлять въ госпитали.

4) Въ цѣляхъ предупрежденія зараженія воинскихъ чиновъ со стороны гражданского населенія, въ особенности въ войсковомъ районѣ, надлежитъ:

а) организовать систематическій и точный учетъ острозаразной заболѣваемости гражданского населенія по свѣдѣніямъ, поступающимъ непосредственно отъ врачей сосредоточивъ этотъ учетъ при санитарныхъ отдѣлахъ штабовъ армій;

б) раздѣлить, въ отношеніи гражданского населенія, армейскіе районы на врачебные участки, объединивъ дѣятельность ихъ въ комиссіяхъ при санитарныхъ отдѣлахъ, образовавъ эти комиссіи изъ представителей всѣхъ дѣйствующихъ на территоріи арміи санитарныхъ организацій, въ цѣляхъ самаго полнаго согласованія дѣятельности таковыхъ съ указаніями санитарныхъ отдѣловъ.

5) Въ виду же того, что скученное размѣщеніе воинскихъ чиновъ среди населенія, съ ослабленнымъ питаніемъ и часто зараженнаго, способствуетъ развитію указанныхъ формъ тифовъ, надлежитъ принять всѣ мѣры къ скорѣйшему выводу людей въ лагери и къ улучшенію жилищныхъ условій—смотря по мѣстной обстановкѣ (напримѣръ, выводу изъ тѣсныхъ и часто зараженныхъ избъ—въ клуни и пр.).

6) Что же касается мѣръ борьбы съ распространеніемъ сыпного и возвратнаго тифа въ частяхъ арміи, то основной предупредительной мѣрой является возможно совершенная чистота какъ тѣла людей, такъ и бѣлья. Поэтому, помимо широкой организаціи бань, надлежитъ принять всѣ мѣры къ снабженію нижнихъ чиновъ достаточнымъ количествомъ бѣлья во всѣхъ частяхъ, а равно и заботиться надлежащей стиркой такового. При этомъ въ частяхъ, не обезпеченныхъ прачешными, надлежитъ пользоваться способомъ, указаннымъ приказомъ ВЕРХОВНАГО НАЧАЛЬНИКА санитарной и эвакуаціонной части отъ 10 марта с. г. за № 132; при недостаткѣ же мыла пользоваться добавленіемъ щелока и керосина.

7) Съ наступленіемъ теплаго времени при продолжающихся еще заболѣваніяхъ брюшнымъ тифомъ, возрастаетъ опасность заболѣваній холерой, дизентеріей и другими формами водныхъ инфекцій; для предупрежденія этого надлежитъ сверхъ принятаго

общесанитарныхъ мѣръ, озаботиться снабженіемъ воинскихъ частей кипятилниками, флягами для переваренной воды, а равно и развить въ возможной полнотѣ гидротехническую помощь.

Предписываю къ нетклонному исполненію всё указаннаы выше мѣры, приказываю начальникамъ санитарныхъ отдѣловъ штабовъ армій и начальникамъ окружныхъ военно-санитарныхъ управленій беззамедлительно донести начальнику санитарной части армій фронта о томъ, что сдѣлано для предупрежденія и борьбы съ сыпнымъ и возвратнымъ тифомъ.

7 мая 1916 года.

### № 483.

Объявляю копію приказа арміямъ Юго-Западнаго фронта отъ 31-го марта сего года за № 538:

Чины арміи въ военное время получаютъ усиленное содержаніе, нерѣдко превышающе ихъ обычныя потребности. Но излишки эти, при отсутствіи бережливости, легко растрачиваются на предметы роскоши, развлечения и т. п. Между тѣмъ каждый разумный, понимающій свой долгъ гражданинъ и добрый семьянинъ, въ нстоящее тяжелое и полное всякихъ неожиданностей и невзгодъ время, долженъ всемѣрно заботиться о сугубой бережливости и о необходимости упрочить свое благосостояніе и обезпечить себя и своихъ близкихъ отъ возможныхъ неблагоприятныхъ обстоятельствъ. Но сбереженныя средства не должны лежать непроизводительно въ видѣ денежныхъ суммъ, а должны найти себѣ обезпеченное и выгодное помѣщеніе. Такимъ, обезпеченнымъ и наиболѣе выгоднымъ помѣщеніемъ капиталовъ является обращеніе ихъ въ облигаци, выпущенныхъ нынѣ государствомъ 5<sup>1</sup>/<sub>2</sub>% внутреннихъ займовъ. А такъ какъ цѣль этихъ спеціально военныхъ займовъ заключается въ томъ, чтобы снабдить нашу Родину необходимыми для войны денежными средствами и тѣмъ способствовать пораженію нашего упорнаго, злого и коварнаго врага, то помѣщеніе капиталовъ въ военные займы будетъ вмѣстѣ съ тѣмъ и великимъ патриотическимъ дѣломъ.

Поэтому, я обращаюсь ко всѣмъ безъ исключенія чинамъ армій съ горячимъ призывомъ: берегайте деньги сами, настаивайте на томъ, чтобы и семьи ваши были теперь особо заботливо-экономны и отказывали себѣ во всемъ, безъ чего можно легко обойтись, и употребляйте сбереженія ваши на приобрѣтеніе облигаций военнаго займа, памятуя непрестанно, что успѣшное полученіе казною денегъ есть лучшей залогъ снабженія нашихъ армій всѣмъ необходимымъ, а слѣдовательно и залогъ побѣды.

11 мая 1916 года.

### № 491.

При семъ объявляю, для руководства, въ копіяхъ, указы по военному вѣдомству 1916 года за №№ 137 и 142:

### № 137.

*Петроградъ, Марта 12-го дня 1916 года.*

ГОСУДАРЬ ИМПЕРАТОРЪ, въ 6-й день сего Марта, ВСЕМИЛОСТИВѢЙШЕ повелѣть соизволилъ:

Установить въ дополненіе къ ст. 49 Георгіевскаго Статута и ст. ст. 2 и 4 „Правиль“, объявленныхъ при приказѣ по воен. вѣд. 1913 года за № 643, нижеслѣдующія положенія:

1) Генераль-лейтенантамъ, не воспользовавшимся еще въ предыдущихъ чинахъ производствомъ или дарованіемъ старшинства на основаніи Георгіевскаго Статута и упомянутыхъ правилъ, отдавать, по ихъ ходатайствамъ и удостоенію начальства соотвѣтствующее старшинство въ настоящемъ чинѣ, независимо отъ того, полученъ ли орденъ Св. Георгія 4 степени до производства въ этотъ чинъ или послѣ.

2) Генераль-маіорамъ, также не воспользовавшимся еще какимъ-либо изъ названныхъ преимуществъ, испрашивать установленнымъ порядкомъ, по ихъ собственному выбору, или производство въ чинъ генераль-лейтенанта на основаніи Георгіевскаго Статута, или пожалованіе старшинства въ настоящемъ чинѣ примѣнительно къ симъ же правиламъ.

При этомъ отданіе старшинства въ томъ и другомъ случаѣ должно совершаться въ соотвѣтствіи съ ВЫСОЧАЙШИМЪ повелѣніемъ отъ 27-го апрѣля 1915 года (прик. по воен. вѣд. 1915 года № 195), по коему старшинство при производствѣ въ чины по Стату, а также при дарованіи такового въ порядкѣ названныхъ правилъ, опредѣляется не ранѣе дня отличія, за которое пожалованъ орденъ Св. Георгія“.

#### № 142.

*Петроградъ, марта 14-го дня 1916 года.*

„ГОСУДАРЮ ИМПЕРАТОРУ, въ 9-й день сего марта, благоугодно было ВСЕМИЛОСТИВѢЙШЕ повелѣть—установить, что подпоручики (корнеты или хорунжіе) кавалеры ордена Св. Великомученика и Побѣдоносца Георгія, произведенные въ названный чинъ согласно ст. 55 Георгіевскаго Статута, сохраняютъ право на ускоренное производство въ чины въ порядкѣ ст. ст. 49—54 того же Статута“.

12 мая 1916 года.

#### № 495.

Объявляю для исполненія копію приказанія Начальника Штаба ВЕРХОВНАГО ГЛАВНОКОМАНДУЮЩАГО отъ 23-го апрѣля сего года за № 35:

„При опредѣленіи размѣра пособій, подлежащихъ отпуску изъ казны на приобрѣтеніе собственныхъ верховыхъ и упряжныхъ лошадей чинамъ войсковыхъ частей и учреждений, входящихъ въ составъ Сѣвернаго, Западнаго и Юго-Западнаго фронтовъ, надлежитъ руководствоваться приказомъ моимъ 1916 года № 404, при чемъ 15% надбавка, установленная прик. по воен. вѣд. 1911 года № 209, въ расчетъ не должна приниматься, такъ какъ таковая поглащается 50% надбавкой, установленной вышеупомянутымъ моимъ приказомъ.

Изложенное объявляется для свѣдѣнія и исполненія“.

12-го мая 1916 года.

#### № 496.

Объявляю для исполненія копіи приказовъ арміямъ Юго-Западнаго фронта отъ 27 апрѣля за №№ 720, 721, 750 и 751:

#### № 720.

„При семъ объявляется для свѣдѣнія приказаніе Начальника Штаба ВЕРХОВНАГО ГЛАВНОКОМАНДУЮЩАГО отъ 9 апрѣля 1916 г. за № 30:

„Въ нѣкоторыхъ учрежденіяхъ Государственнаго банка, преимущественно находящихся въ сферѣ военныхъ дѣйствій, неоднократно имѣли мѣсто случаи доставленія изъ дѣйствующей арміи, по распоряженію высшихъ военныхъ властей, разнаго рода цѣнныхъ вещей и документовъ, утерянныхъ или покинутыхъ ихъ владѣльцами, равно какъ-реквизированныхъ на занятой нашими войсками неприятельской территоріи, для дальнѣйшаго храненія сихъ цѣнностей. Хотя, въ виду нежелательности обратной отсылки доставляемыхъ цѣнностей въ дѣйствующую армію, банкомъ и удовлетворялись, въ видѣ исключенія, означенныя ходатайства воинскихъ частей, но непригодность кладовыхъ учреждений банка для храненія вещевыхъ вкладовъ, обусловившая прекращеніе банкомъ въ 1912 г. операции приѣма таковыхъ, равно какъ затруднительность эвакуаціи вещевыхъ вкладовъ въ случаѣ необходимости выѣзда подлежащаго учрежденія банка изъ мѣста своего постоянного нахожденія, побудили Министерство Финансовъ отказаться отъ дальнѣйшаго приѣма въ означенныя учрежденія упомянутыхъ цѣнностей.

При этомъ, принимая во вниманіе, что Московская Ссудная Казна, располагающая въ настоящее время значительнымъ свободнымъ помѣщеніемъ въ своихъ кладовыхъ, наиболѣе приспособлена для требуемыхъ цѣлей, Министръ Финансовъ призналъ полезнымъ храненіе цѣнныхъ вещей доставляемыхъ по разнымъ основаніямъ воинскими частями изъ дѣйствующей арміи, возложить на означенную Ссудную Казну. Цѣнные-же бумаги, входящія въ составъ таковыхъ цѣнностей, признано возможнымъ оставлять на храненіи въ Государственномъ банкѣ, впредь до разрѣшенія подлежащими властями вопроса о судьбѣ означенныхъ цѣнностей, сосредоточивъ таковыя въ Московской конторѣ банка.

Изложенное, вслѣдствіе просьбы Министра Финансовъ, объявляю для свѣдѣнія и исполненія въ подлежащихъ случаяхъ“.

**№ 721.**

„На наши металлообрабатывающіе заводы поступаютъ требованія на металлы непосредственно отъ отдѣльныхъ частей арміи.

Принимая во вниманіе, что при общемъ недостаткѣ металловъ планомѣрное снабженіе металлами заводовъ возможно лишь путемъ точнаго учета заказовъ и установленія очереди исполненія ихъ, и что при дачѣ заказовъ отдѣльными войсковыми частями могутъ быть случаи, когда одна и та же потребность покрывается нѣсколькими однородными заказами, приказываю всѣмъ отдѣльнымъ войсковымъ частямъ, управленіямъ и учрежденіямъ армій фронта производить всѣ заказы металлургическимъ заводамъ исключительно черезъ довольствующія управленія и вѣдомства.

СПРАВКА: Сношеніе помощника Военнаго Министра по особому совѣщанію для обсужденія и объединенія мѣропріятій по оборонѣ Государства отъ 19 апрѣля 1916 года за № 10509“.

**№ 750.**

„Дѣйствіе приказа арміямъ прошлаго года № 1354 распространить на продукты, поступающіе на эталы и въ полевыя хлѣбопекарни, при чемъ въ отношеніи послѣднихъ—только на убыль: муки, соли и хлѣба.

Убыль же продуктовъ при храненіи-ликвидировать примѣнительно правилъ по отдѣлу шестому Положенія о продовольственныхъ магазинахъ военнаго времени“.

**№ 751.**

„Въ цѣляхъ возможной экономіи сопотгъ, приказами арміямъ фронта с. г. за №№ 232 и 330, рекомендовалась организація въ широкомъ объемѣ починки сапогъ на мѣстахъ войсковыми частями, помимо починочныхъ армейскихъ мастерскихъ.

Приказомъ по Военному Вѣдомству 1915 года за № 226 денежный отпускъ на починку сапогъ установленъ только для тыловыхъ частей.

Признавая же необходимымъ распространить дѣйствіе этого приказа на всѣ войсковыя части, разрѣшаю производить и строевымъ частямъ денежный отпускъ на расходы по починкѣ сапогъ, въ размѣрѣ двухъ рублей двадцати пяти копѣекъ на пару сапогъ, подлежащихъ починкѣ.

СПРАВКА: Приказъ Воен. Вѣдом. 1916 года № 89“.

15 мая 1916 года.

### № 511.

Объявляю для исполненія копию приказа Начальника Штаба ВЕРХОВНАГО ГЛАВНОКОМАНДУЮЩАГО отъ 24/27 апрѣля 1916 года № 553:

„Чинамъ всѣхъ установленій государственнаго контроля, привлекаемыхъ, на основаніи ст. 371-й Положенія о полевомъ управленіи войскъ въ военное время, въ районѣ арміи фронта для исправленія временныхъ порученій, входящихъ въ обязанности полевого контроля, отпускать суточные деньги и путевое довольствіе, предусмотрѣнныя ст. 648 т. III уст. служб. прав., изд. 1896 года, съ отнесеніемъ сего расхода на военный фондъ.

Произведенные же до сего времени въ такихъ случаяхъ денежные отпуска съ разрѣшенія Главнокомандующихъ арміями фронтовъ, хотя бы и въ большомъ размѣрѣ, признать дѣйствительнымъ расходомъ казны“.

16 мая 1916 года.

### № 519.

При семьъ объявляю для свѣдѣній и руководства въ копіи приказъ арміямъ Юго-Западнаго фронта отъ 5 мая 1916 года за № 803 §§ 1 и 6:

#### § 1.

„Разрѣшаю лицамъ, отбывающимъ тюремное заключеніе или арестъ въ дисциплинарномъ порядкѣ за нарушеніе обязательныхъ постановленій властей, примѣнительно къ **ВЫСОЧАЙШЕМУ** повелѣнію отъ 20 января 1916 года, поступать по ихъ желанію на военно-инженерныя работы на фронтѣ безъ вознагражденія, но съ предоставленіемъ имъ казеннаго довольствія и съ зачетомъ дня работы за день заключенія въ тюрьмѣ или ареста, уполномочивъ на разсмотрѣніе возбужденныхъ ходатайствъ и ихъ удовлетвореніе подлежащихъ губернаторовъ.

Начальникамъ губерній района арміи, вѣреннаго мнѣ фронта, объявить изложенное распоряженіе во всеобщее свѣдѣніе.

ЗАКОНЪ: 12 ст. Правиль о мѣстностяхъ, объявленныхъ на военномъ положеніи“.

#### § 6.

„Изъ представляемыхъ въ штабъ фронта копій приговоровъ военно-полевыхъ судовъ по дѣламъ о побѣгахъ со службы и самовольныхъ отлучкахъ усматривается, что военно-полевые суды въ нѣкоторыхъ случаяхъ, опредѣляя виновному наказаніе, указанное въ статьяхъ закона, изложеннаго въ редакціи приказа по военному вѣдомству отъ 14 января сего года за № 29, не примѣняютъ установленнаго закономъ смягченія на одну или двѣ степени въ тѣхъ случаяхъ, что преступленіе было учинено до вступленія въ силу новаго закона, согласно п. IV названнаго приказа, и такимъ образомъ подсудимому назначается наказаніе свыше мѣры содѣяннаго. Въ большинствѣ приговоровъ военно-полевыхъ судовъ по указаннымъ дѣламъ, хотя и назначается подсудимому наказаніе, каковое по закону можетъ быть назначено за побѣгъ со служ-



бы, но въ приговорѣ не указывается, что судъ примѣнилъ при опредѣленіи закона о наказаніи п. IV приказа за № 29, вслѣдствіе чего не представляется возможнымъ войти въ обсужденіе вопроса о правильности примѣненія закона о наказаніи.

Приказываю войсковымъ начальникамъ, на утвержденіе коихъ поступаютъ приговоры военно-полевыхъ судовъ, имѣть въ виду изложенное и не утверждать приговоры, при постановкѣ коихъ нарушены требованія закона, но направлять такія приговоры въ порядкѣ п. VII правилъ о военно-полевомъ судѣ (приказъ по В. В. отъ 9 мая 1915 года № 220)".

16 мая 1916 года.

### № 521.

Объявляю для свѣдѣнія и исполненія копию приказа арміямъ Юго-Западнаго фронта отъ 30 апрѣля 1916 г. за № 756:

„Приказываю начать производство противохолерной вакцинаціи съ 1 іюня сего года. Болѣе раннее производство прививокъ надлежитъ провести лишь въ тѣхъ случаяхъ, если гдѣ-либо появится холерное заболѣваніе, для чего необходимо озаботиться теперь же о полной готовности всего нужнаго для производства прививокъ, какъ то: прививочныхъ отрядовъ, достаточнаго запаса вакцины и инструментарія и проч.

Начальникамъ частей войскъ предписываю оказывать всяческое содѣйствіе успешному ходу прививокъ.

Помимо производства прививокъ надлежитъ настойчиво проводить, какъ въ настоящее время, такъ и въ особенности при появленіи острыхъ желудочно-кишечныхъ заболѣваній всѣ установленныя общесанитарныя предупредительныя мѣры и, главнымъ образомъ, мѣры, касающіяся обезпеченія войскъ кипятильниками, хорошей питьевой водой и охраненія почвы отъ загрязненія нечистотами и отбросами“.

20 мая 1916 года.

### № 538.

Объявляю для руководства и исполненія въ копіи приказъ Начальника Штаба ВЕРХОВНАГО ГЛАВНОКОМАНДУЮЩАГО сего года: 10 мая 1916 г. за № 620:

„На основаніи ст. 23 Положенія о письмоводствѣ и дѣлопроизводствѣ въ военномъ вѣдомствѣ, военнотружущимъ разрѣшается непосредственно обращаться на **ВЫСОЧАЙШЕЕ ИМЯ**, къ Особамъ ИМПЕРАТОРСКОЙ Фамиліи и къ высшимъ начальствующимъ лицамъ, лишь по дѣламъ личнымъ, не относящимся до служебнаго положенія и не иначе, какъ съ вѣдома ближайшаго начальства.

Въ виду замѣченныхъ еще въ началѣ войны нарушеній указанной статьи закона, приказаніемъ ВЕРХОВНАГО ГЛАВНОКОМАНДУЮЩАГО 23 ноября 1914 г. за № 20, было обращено вниманіе начальствующихъ лицъ на недопустимость подобныхъ явленій.

Несмотря на это, въ послѣднее время, вновь участились случаи непосредственнаго обращенія военнотружущихъ на **ВЫСОЧАЙШЕЕ ИМЯ**, къ особамъ ИМПЕРАТОРСКОЙ Фамиліи и къ высшимъ начальствующимъ лицамъ со всевозможными просьбами чисто служебнаго характера.

ЕГО ИМПЕРАТОРСКОЕ ВЕЛИЧЕСТВО, обративъ вниманіе на такое нарушеніе военнотружущими порядка письменныхъ сношеній, повелѣлъ предложить всѣмъ начальствующимъ лицамъ, подтвердить своимъ подчиненнымъ о неуклонномъ исполненіи ими требованій ст. 23 Положенія о письмоводствѣ и дѣлопроизводствѣ въ военномъ вѣдомствѣ.

22 мая 1916 года

## № 543.

Объявляю для свѣдѣнія и руководства въ копіяхъ приказы арміямъ Юго-Западнаго фронта сего года: 6 мая №№ 834, 833 и 13 мая № 853:

### № 834.

„Какъ видно изъ приказа Главнокомандующаго арміями Западнаго фронта отъ 20-го марта сего года за № 3297, въ ночь съ 18-го на 19-е марта сего года застава у г. дв. № была атакована двумя ротами германцевъ и, отстрѣливаясь, начала отходить на двѣ роты резерва, съ помощью которыхъ отбросила противника.

При столкновеніи палъ геройской смертью оставшійся на своемъ посту телефонистъ 3-го гренадерскаго Перновскаго полка старшій унтеръ-офицеръ **Солодновъ**, который передавалъ о положеніи дѣлъ на заставѣ до послѣдней минуты, послѣдній его выкрикъ по телефону былъ: „погибаю“.

Главнокомандующій арміями западнаго фронта, сверхъ назначеннаго тогда же командиромъ корпуса герою **Солоднову** Георгіевскаго креста 3-й степени, приказалъ выслать его семьѣ 100 рублей.

Въ настоящее время председатель комиссіи по улучшенію быта Георгіевскихъ кавалеровъ и ихъ семействъ письмомъ на имя Начальника Штаба ВЕРХОВНАГО ГЛАВНОКОМАНДУЮЩАГО увѣдомилъ, что ВЫСОЧАЙШЕ учрежденный Георгіевскій Комитетъ ЕГО ИМПЕРАТОРСКАГО ВЫСОЧЕСТВА ВЕЛИКАГО КНЯЗЯ МИХАИЛА АЛЕКСАНДРОВИЧА, всегда чутко отзывающійся къ геройскимъ подвигамъ нашихъ доблестныхъ воиновъ, постановилъ выслать семьѣ погибшаго героя **Солоднова** единовременное пособіе въ размѣръ 710 рублей, для имущественнаго обезпеченія этой семьи.

Такимъ образомъ, каждый Георгіевскій кавалеръ долженъ помнить, что труды его и геройскіе подвиги будутъ оцѣнены не только стяжаніемъ славнаго имени въ потомствѣ, но и съ матеріальной стороны—о его семьѣ будутъ приложены должныя заботы ВЫСОЧАЙШЕ учрежденнаго Георгіевскаго Комитета.

Приказъ этотъ прочесть во всѣхъ роткахъ, эскадронахъ, сотняхъ, батареяхъ и командахъ.

СПРАВКА: Сношеніе дежурнаго генерала при ВЕРХОВНОМЪ ГЛАВНОКОМАНДУЮЩЕМЪ отъ 30-го апрѣля сего года за № 6035“.

### № 833.

„По установленному порядку всѣ генеральскія должности на фронтѣ замѣщаются кандидатами избираемыми мною.

Въ соотвѣтствіи съ этимъ приказываю впредь всѣ представленія о зачисленіи въ резервъ округовъ лицъ, занимающихъ генеральскія должности, направлять не въ главный штабъ непосредственно, какъ то иногда дѣлается штабами армій, но обязательно въ штабъ фронта.

Настоящее распоряженіе не исключаетъ принадлежащаго непосредственнымъ начальникамъ права и даже обязанности въ экстренныхъ случаяхъ по боевымъ условіямъ отрѣшать отъ должностей несоотвѣтственныхъ, но о каждомъ случаѣ такого уже состоявшагося устраненія надлежитъ незамедлительно входить съ представленіемъ по командѣ съ изложеніемъ причинъ.

Вмѣстѣ съ этимъ считаю нужнымъ напомнить, что при всякихъ отчисленіяхъ должно быть установлено съ полною опредѣленностью, представляется ли данное лицо къ зачисленію въ резервъ по несоотвѣтствію или по болѣзни. Это разграниченіе является въ особенности важнымъ еще и потому, что съ этимъ связаны также извѣстныя служебныя права и матеріальныя преимущества зачисляемыхъ въ резервы“.

**№ 853.**

„Всѣмъ войсковымъ частямъ, штабамъ, управленіямъ, учрежденіямъ и заведеніямъ театра войны, изъять изъ состава всѣхъ имѣющихся жеребятъ годовиковъ и двухлѣтокъ, а также отъемышей, приплодившихся въ текущемъ году, продержавъ послѣднихъ подл маткой не менѣе четырехъ мѣсяцевъ или, въ крайнемъ случаѣ, три съ половиной мѣсяца, и отправить ихъ: изъ армій—въ соответственные слабосильные пункты, а изъ района тыла—въ ближайшія отдѣленія конскаго запаса; на слабосильныхъ пунктахъ и въ отдѣленіяхъ конскаго запаса для довольствія жеребятъ фуражомъ руководствоваться приказомъ арміямъ фронта 1916 г. № 121.

По сосредоточеніи въ слабосильныхъ пунктахъ и отдѣленіяхъ конскаго запаса партій жеребятъ, не менѣе 24 головъ (два вагона), увѣдомлять по телеграфу главное управленіе Государственнаго коннозаводства съ указаніемъ, сколько и гдѣ именно собрано жеребятъ. По прибытіи представителей Государственнаго коннозаводства, жеребятъ сдавать послѣднимъ для эвакуаціи во внутреннія губерніи и для организаціи на мѣстахъ продажи и раздачи населенію черезъ мѣстные органы самоуправленія.

Для сопровожденія жеребятъ, при эвакуаціи какъ на сборные пункты, такъ и изъ нихъ, назначать по одному нижнему чину на каждыя шесть головъ. Жеребята должны быть снабжены хотя бы веревочными недоуздками съ арканами и снабжены фуражомъ на все время пути.

**СПРАВКА:** Телеграмма дежурнаго генерала при ВЕРХОВНОМЪ ГЛАВНОКОМАНДУЮЩЕМЪ отъ 8-го мая сего года за № 4947“.

24 мая 1916 года.

**№ 558.**

Объявляю для исполненія копій приказовъ арміямъ Юго-Западнаго фронта отъ 17 и 18 апрѣля 1916 года за №№ 645 и 673:

**№ 645.**

„Въ дополненіе приказа арміямъ фронта 1915 года № 1233 (пунктъ 2)—разрѣшаю тѣмъ гарнизонамъ, суточная потребность коихъ въ мясѣ менѣе пяти пудовъ,—заготавливать скотъ или мясо собственнымъ попеченіемъ“.

**№ 673.**

„Въ іюнѣ 1915 года было предоставлено командующимъ арміями право на разрѣшеніе выдачи въ исключительныхъ случаяхъ кормовыхъ денегъ, вмѣсто приварочнаго оклада, тѣмъ войсковымъ частямъ и учрежденіямъ, которыя по условіямъ службы и боевой обстановки вынуждены разбиваться на мелкія части и команды.

Въ одной изъ армій это разрѣшеніе было понято въ томъ смыслѣ, что выдѣленные команды можно въ этомъ случаѣ довольствоваться изъ общаго котла, но не на приварочный, а на кормовой окладъ.

Между тѣмъ при разрѣшеніи на выдачу кормовыхъ денегъ, вмѣсто приварочнаго оклада, имѣлось въ виду то обстоятельство, что выдѣленные мелкія части и команды не будутъ имѣть возможности организовать довольствіе изъ общаго котла, по недостатку инвентаря и кратковременности пребыванія въ пунктахъ командировокъ.

Подтверждая бывшее разрѣшеніе на выдачу въ исключительныхъ случаяхъ, опредѣляемыхъ командующими арміями, кормовыхъ денегъ нижнимъ чинамъ тѣхъ войсковыхъ частей и учреждений, которыя по условіямъ службы и боевой обстановки вынуждены разбиваться на мелкія части и команды, приказываю примѣнять его только тогда,

когда выдѣленные части и команды, дѣйствительно не въ состояніи будутъ вести довольствіе изъ общаго котла.

Если же довольствіе можетъ быть организовано изъ общаго котла, то оно должно вестись на приварочный окладъ, причемъ перерасходъ, если онъ въ этомъ случаѣ будетъ—долженъ быть отнесенъ на хозяйственные суммы, а при отсутствіи ихъ, въ опредѣленномъ законѣмъ порядкѣ, принять на счетъ казны".

---

25 мая 1916 года.

### № 563.

При семъ объявляю для свѣдѣнія и руководства въ копіи, приказъ арміямъ Юго-Западнаго фронта отъ 16 мая 1916 года за № 860:

„Для предотвращенія заболѣваній въ частяхъ войскъ, находящихся въ тяжелыхъ условіяхъ окопной жизни, установить добавочныя суточные дачи:

Лука . . . . .	8 золотниковъ.
Чеснока . . . . .	1/2 золотника.
Уксуса . . . . .	3 золотника.

ОСНОВАНІЕ: Телеграмма Верховнаго начальника санитарной части отъ 29 апрѣля 1916 года за № 10863“.

---

25 мая 1916 года.

### № 564.

„Наблюдающіеся частые случаи утери нижними чинами противогазоваго снаряженія, объясняются отсутствіемъ у нижнихъ чиновъ сознанія важности имѣть въ наличіи эти средства для борьбы съ газовыми атаками.

Приказываю начальствующимъ лицамъ и врачамъ чаще разъяснять нижнимъ чинамъ все полезное значеніе противогазовъ, требовать бережливаго отношенія къ нимъ и усилить надзоръ за наличіемъ исправныхъ противогазовыхъ повязокъ, установивъ для повѣрки опредѣленные сроки“.

---

29 мая 1916 года.

### № 570.

Объявляю для руководства и исполненія въ копіяхъ, приказы арміямъ Юго-Западнаго фронта отъ 6 и 13 мая сего за №№ 824 и 825:

#### № 824.

„Изъ отчета начальника ветеринарной части армій фронта объ осмотрѣ имъ этапныхъ ветеринарныхъ лазаретовъ VII-й арміи видно, что въ лазареты поступаетъ много лошадей неизлѣчимыхъ, преимущественно изъ частей войскъ, гдѣ нѣтъ ветеринарныхъ врачей. Въ виду запущенности болѣзни, такихъ лошадей приходится уничтожать; между тѣмъ, если бы онѣ были отправлены въ лазареты своевременно, возможно было бы надѣяться на ихъ излѣченіе.

Обращаю на это обстоятельство вниманіе начальствующихъ лицъ и приказываю тяжело больныхъ лошадей, главнымъ образомъ съ поврежденіями вѣнчика копытъ и

нагнетами холки безотлагательно отправлять въ ближайшіе этапные ветеринарные лазареты.

Исполненіе вышеуказаннаго возлагаю на личную отвѣтственность командировъ частей.

Еще разъ напоминаю, что пополненіе конскаго состава становится все болѣе затруднительнымъ, почему необходимо дорожить каждой отдѣльной лошадыю. Настоятельно требую это твердо помнить“.

### № 825.

„На пункты слабосильныхъ лошадей зачастую прибываютъ собственныя офицерскія лошади безъ аттестатовъ на фуражное довольствіе, истребованіе коихъ вызываетъ излишнюю переписку, а иногда и необходимость кормить этихъ лошадей безъ зачисленія ихъ на довольствіе приказами по пунктамъ, что крайне затрудняетъ веденіе отчетности.

Начальникъ Штаба ВЕРХОВНАГО ГЛАВНОКОМАНДУЮЩАГО призналъ необходимымъ обратить вниманіе строевого начальства на совершенную недопустимость означеннаго явленія, а слабосильнымъ пунктамъ вмѣнить въ обязанность ставить о подобныхъ случаяхъ въ извѣстность начальника Штаба ВЕРХОВНАГО ГЛАВНОКОМАНДУЮЩАГО приказываю принять къ руководству и неуклонному исполненію.

Изложенное распоряженіе Начальника Штаба ВЕРХОВНАГО ГЛАВНОКОМАНДУЮЩАГО приказываю принять къ руководству и неуклонному исполненію.

СПРАВКА: Телеграмма дежурнаго генерала при ВЕРХОВНОМЪ ГЛАВНОКОМАНДУЮЩЕМЪ 1916 года № 4664“.

27 мая 1916 года.

### № 572.

При семъ объявляю для свѣдѣнія и руководства въ копіи приказъ арміямъ Юго-Западнаго фронта отъ 17 мая 1916 года за № 856, § 4:

„Въ цѣляхъ охраненія государственнаго порядка и интересовъ армій, въ мѣстностяхъ, входящихъ въ районъ театра военныхъ дѣйствій вѣреннаго мнѣ фронта, а также въ предѣлахъ Галиціи, занятыхъ войсками, приказываю на все время состоянія мѣстностей на военномъ положеніи или на положеніи чрезвычайной охраны, преступныя дѣянія, предусмотрѣнныя ст. ст. 528, 530 и 531 Улож. о Нак. Угол. и Исправ., изъять изъ общей гражданской подсудности для передачи на разсмотрѣніе суда военнаго.

Вмѣстѣ съ тѣмъ, полагая необходимымъ усилить строгость наказаній за каждое изъ вышеозначенныхъ преступленій, положенныхъ въ законѣ, приказываю виновныхъ въ преступленіяхъ, описанныхъ въ ст. ст. 528, 530 и 531 подвергать: лишенію всѣхъ особенныхъ, лично и по состоянію присвоенныхъ правъ и преимуществъ и отдачѣ въ исправительныя арестантскія отдѣленія срокомъ отъ четырехъ до шести лѣтъ;

или же лишенію всѣхъ правъ состоянія и ссылкѣ въ каторжную работу на время отъ четырехъ до восьми лѣтъ.

Начальникамъ губерній района армій вѣреннаго мнѣ фронта и командующимъ арміями, расположенными въ предѣлахъ Галиціи, объявить во всеобщее свѣдѣніе изложенное распоряженіе мѣстному населенію, предписавъ оловѣстить населенію о грозящей отвѣтственности за укрывательство дезертировъ, независимо отъ, денежнаго взыскація съ еврейскаго общества, въ которомъ укрывался военный бѣглець изъ евреевъ, какъ то опредѣлено ст. 530 Улож. о Нак.

ЗАКОНЪ: Приложение IX къ ст. 1328 кн. XXIV С. В. П. 1869 г. изд. IV, ст. ст. 98 и 419 Положенія о полевомъ управленіи войскъ въ военное время“.

30 мая 1916 года.

## № 579.

„Приказываю установить отпуск сѣна по полной десятифунтовой дачѣ только пѣхотѣ, кавалеріи, артиллеріи, расположеннымъ на боевыхъ позиціяхъ и ихъ обозамъ перваго разряда. Прочимъ войсковымъ частямъ, управленіямъ, учрежденіямъ и заведеніямъ, расположеннымъ въ войсковомъ районѣ, отпускать сѣно изъ интендантскихъ магазиновъ въ размѣрѣ пяти фунтовъ.

Заготовленіе этими частями недостающихъ до полной дачи пяти фунтовъ сѣна, а частями, управленіями, учрежденіями и заведеніями, расположенными въ тыловомъ районѣ, полной дачи десяти фунтовъ производить ихъ собственнымъ попеченіемъ.

Общественнымъ организациямъ отпускъ сѣна изъ магазиновъ прекратить.

СПРАВКА: Телеграмма интенданта армій Юго-Западнаго фронта отъ 29-го мая 1916 года за № 25017.

30 мая 1916 года.

## № 580.

При семъ объявляю для свѣдѣнія и руководства въ копіи приказъ арміямъ Юго-Западнаго фронта отъ 21 мая 1916 года за № 879—§§ 1 и 2:

### § 1.

„Изъ представляемыхъ мнѣ донесеній усматриваю, что нижніе чины запасныхъ баталіоновъ, учинившіе преступленія въ бытность въ баталіонахъ, препровождаются для преданія суду въ части дѣйствующей арміи, причемъ, слѣдуя маршевыми командами, прибываютъ на службу часто не въ свою часть, а потому военные начальники, не поставленные въ извѣстность объ учиненіи прибывшими преступленій, не могутъ сдѣлать какихъ либо распоряженій о преданіи таковыхъ суду и преступники фактически остаются безнаказанными. Въ то же самое время дознанія объ учиненныхъ преступленіяхъ препровождаются командирами запасныхъ баталіоновъ въ тѣ войсковыя части, въ коихъ состояли на службѣ нижніе чины до зачисленія въ запасный баталіонъ, и командиры этихъ частей вынуждены возбуждать переписку для установленія дѣйствительнаго мѣстонахожденія отправленнаго изъ запаснаго баталіона нижняго чина.

Въ устраненіе изложеннаго, приказываю, руководствуясь требованіями ст. ст. 256 и 262 кн. XXIV С. В. П., 1869 г. изд. IV, дѣла о преступныхъ дѣяніяхъ нижнихъ чиновъ запасныхъ баталіоновъ разсматривать по мѣсту учиненія преступленій въ подлежащихъ баталіонныхъ, военно-окружныхъ и полевыхъ судахъ и осужденныхъ, если приговоры о нихъ не подлежатъ немедленному исполненію, отправлять на службу въ дѣйствующую армію, препровождая самые приговоры вмѣстѣ съ командами или маршевыми ротами, въ которой слѣдуютъ осужденные, по пути слѣдованія этихъ ротъ или командъ“.

### § 2.

„Приказываю нижнихъ чиновъ, учинившихъ побѣги изъ дѣйствующей арміи и задержанныхъ въ тыловомъ районѣ, предавать военно-полевому суду по мѣсту ихъ задержанія, руководствуясь приказамъ Начальника Штаба ВЕРХОВНАГО ГЛАВНОКОМАНДУЮЩАГО 27 ноября 1915 года за № 290, циркулярнымъ распоряженіемъ штаба фронта отъ 30 августа того-же года, коимъ право преданія суду бѣглыхъ нижнихъ чиновъ предоставлено лицамъ, пользующимся правами командира отдѣльной части и распоряженіемъ, изложеннымъ въ § 1 сего приказа“.

30 мая 1916 года.

№ 581.

Въ дополненіе приказовъ арміи 1915 года № 907 и сего года № 18, объявляю при семъ для руководства въ копіи приказъ по военному вѣдомству 1916 г. № 227:

„ГОСУДАРЮ ИМПЕРАТОРУ, 11-го и 18-го сего апрѣля, благоугодно было **ВСЕМИЛОСТИВѢЙШЕ** соизволить на дополненіе правилъ, объявленныхъ при приказахъ по военному вѣдомству 1915 года за №№ 563 и 681, нижеслѣдующими положеніями:

1) Опредѣлять право на ускоренное производству оберъ-офицеровъ (до чина поручика, сотника включительно), выполнение ценза коими имѣло перерывы вслѣдствіе ранъ, контузій или отравленія удушливыми газами,—фактическимъ пребываніемъ въ строю только въ теченіе тѣхъ сроковъ, какіе установлены для приобрѣтенія названнаго права при непрерывномъ пребываніи въ строю:

а) Въ пѣхотныхъ и стрѣлковыхъ полкахъ, а также въ пластунскихъ баталіонахъ: поручиками (сотниками)—6 мѣсяцевъ и подпоручиками (хорунжими), а также прапорщиками—4 мѣсяца;

б) Въ кавалеріи и въ конныхъ частяхъ казачьихъ войскъ: поручиками (сотниками)—12 мѣсяцевъ, корнетами (хорунжими)—9 мѣсяцевъ и прапорщиками—7 мѣсяцевъ.

в) Въ полевой артиллеріи: поручиками (сотниками)—12 мѣсяцевъ, подпоручиками (хорунжими)—9 мѣсяцевъ и прапорщиками—7 мѣсяцевъ.

2) Допускать удостоеніе къ установленнымъ преимуществамъ штабъ и оберъ-офицеровъ, занимающихъ должности младшихъ штабъ-офицеровъ въ пластунскихъ баталіонахъ и кавалерійскихъ полкахъ, а также помощниковъ командировъ означенныхъ полковъ по хозяйственной части, но лишь при непремѣнномъ условіи, что поименованныя лица, въ теченіе положенныхъ сроковъ, выполняли строевую работу, равнозначащую съ работою строевыхъ чиновъ, о чемъ командирами частей должны быть представляемы документальныя доказательства (п. А ст. 1 правилъ, объявленныхъ при приказѣ по воен. вѣд. 1915 года за № 563 и п. Б ст. 1 правилъ, объявленныхъ при приказѣ по воен. вѣд. того же года за № 681).

3) Назначать на вакантныя должности ротныхъ и эскадронныхъ (сотенныхъ) командировъ—капитановъ и ротмистровъ (есауловъ), произведенныхъ въ первый штабъ-офицерскій чинъ въ порядкѣ преимуществъ сверхъ штабъ-офицерскихъ вакансій, или оставлять названныхъ лицъ на таковыхъ должностяхъ, если они занимали ихъ до производства, примѣнительно къ тому, какъ это **ВЫСОЧАЙШЕ** установлено въ отношеніи ротмистровъ, производимыхъ въ подполковники сверхъ вакансій за боевыя отличія и, наконецъ,

4) распространить на подъесауловъ пластунскихъ баталіоновъ порядокъ производства въ есаулы за выслугу лѣтъ, установленный п. 1 приказа по военному вѣдомству 1915 года за № 681, независимо отъ вакансій, при условіи выслуги черырехлѣтнаго срока въ настоящемъ чинѣ и удостоенія начальства“.

30 мая 1916 года.

№ 582.

Объявляю для свѣдѣнія и руководства въ копіяхъ приказы арміямъ Юго-Западнаго фронта отъ 21 сего мая №№ 886 и 887:

№ 886.

„Во избѣжаніе частныхъ случаевъ калѣченія въ пути лошадей измѣняется существующій порядокъ отправленія въ арміи лошадей кованными кругомъ.

Впредь всѣхъ лошадей, отправляемыхъ въ арміи какъ изъ отдѣленій конскаго запаса, такъ и со слабосильныхъ пунктовъ, отправлять кованными лишь на переднія ноги, причемъ провожатымъ долженъ выдаваться на каждую лошадь запасный кругъ подковъ, помѣченный номеромъ бирки отправляемой лошади.

СПРАВКА: Телеграмма дежурнаго генерала при ВЕРХОВНОМЪ ГЛАВНОКОМАНДУЮЩЕМЪ отъ 19 мая 1916 года за № 5298“.

№ 887.

„Въ виду прибытія новаго пополненія въ отдѣленіе конскаго запаса офицерскихъ строевыхъ лошадей, состоящее при канцеляріи главнаго начальника снабженій, приказываю въ измѣненіе приказа арміямъ Юго-Западнаго фронта 1915 года за № 1417, всѣхъ лошадей названнаго отдѣленія разбить на 3 категоріи: *первая*—для офицеровъ кавалеріи, конной артиллеріи и Генеральнаго Штаба, *вторая* и *третья*—для офицеровъ легкой и тяжелой артиллеріи, штабовъ и управленій, пѣхотныхъ и инженерныхъ частей, коимъ положено имѣть верховыхъ лошадей.

За лошадь первой категоріи устанавливаю цѣну въ 500 рублей, второй—305 рублей и третьей—150 рублей.

Новую расцѣнку примѣнить съ 18 мая 1916 года. Порядокъ приобрѣтенія лошадей изъ названнаго отдѣленія, установленный приказомъ арміямъ фронта 1915 года № 805, остается въ силѣ“.

---

31 мая 1916 года.

№ 585.

При семь объявляю для свѣдѣнія и руководства въ копіи приказъ арміямъ Юго-Западнаго фронта отъ 24 мая 1916 года за № 897 § 4:

„Изъ представляемыхъ въ штабъ фронта копій приговоровъ военно-полевыхъ судовъ усматривается, что названные суды въ нѣкоторыхъ случаяхъ, по дѣламъ о нижнихъ чинахъ обвиняемыхъ въ самовольныхъ отлучкахъ, признавая подсудимыхъ виновными, назначаютъ нижнимъ чинамъ наказаніе, по п. 1 лит. а ст. 131 кн. XXII С. В. П. 1869 г. изд. 4 (по редакц. прик. по В. В. отъ 14 января с. г. № 29)—содержаніе на гауптвахтѣ, между тѣмъ какъ таковое наказаніе установлено для офицеровъ и гражданскихъ чиновниковъ военнаго вѣдомства, нижніе же чины по п. 1 лит. а указанной—статьи подлежатъ одиночному заключенію въ военной тюрьмѣ отъ одного года до четырехъ мѣсяцевъ.

Объявляю изложенное для руководства, приказываю войсковымъ начальникамъ, на утвержденіе коихъ поступаютъ приговоры военно-полевыхъ судовъ, не утверждать въ таковыхъ случаяхъ присужденія подсудимаго къ наказанію, которому онъ не могъ быть подвергнутъ по закону. Приговоры военно-полевыхъ судовъ, въ коихъ усматривается вышеизложенное нарушеніе закона, подлежатъ представленію, по командѣ, мнѣ для направленія въ Главный военный судъ, примѣнительно къ порядку, установленному ст. 702 кн. XXIV С. В. П. 1869 г. изд. 4, если приговоры уже утверждены подлежащими войсковыми начальниками.

---



1 іюня 1916 года.

**№ 590.**

Разрѣшаю выдавать кормовые деньги нижнимъ чинамъ конно-полицейскихъ командъ, когда послѣднія, разбиваясь на мелкія партіи, объѣзжаютъ дальніе районы и тѣмъ лишены возможности довольствоваться изъ общаго котла.

ОСНОВАНІЕ: Приказаніе по VII-й арміи отъ 11 апрѣля 1916 года за № 181.

1 іюня 1916 года.

**№ 591.**

Объявляю для исполненія копій приказовъ арміямъ Юго-Западнаго фронта отъ 11 мая 1916 года за №№ 839, 840 и 841:

**№ 839.**

„Суточную дачу сушеной рыбы, отпускаемой вмѣсто мяса, установить въ размѣрѣ полъ фунта, а довольствіе его производить одинъ разъ въ недѣлю“.

**№ 840.**

„Военноплѣннымъ, привлеченнымъ къ работамъ, установить дачу хлѣба въ три фунта или муки 2 фун. 25<sup>1</sup>/<sub>2</sub> золотниковъ.“

ОСНОВАНІЕ: Телеграмма главнаго полевого интенданта отъ 4-го сего мая за № 2213.  
СПРАВКА: Приказъ арміямъ фронта сего года за № 601“.

**№ 841.**

„Въ отмѣну приказа арміямъ фронта сего года за № 487, установить:

а) Учрежденіямъ общественныхъ организацій на театрѣ военныхъ дѣйствій предоставляется право получать необходимые имъ продукты изъ всѣхъ магазиновъ фронта, для чего ежемѣсячно, къ 1-му числу, организаціи должны представлять интенданту арміи Юго-Западнаго фронта вѣдомости съ указаніемъ какихъ продуктовъ, сколько и изъ магазиновъ какой арміи или какого округа желательно получить въ слѣдующемъ мѣсяцѣ.

б) Взамѣнъ сахара рафинада, овса, сала, вермишели и риса отпускать сахарный песокъ, ячмень, мясо и крупу.

в) Скотъ отпускать только въ крайнихъ случаяхъ, если потребность арміи вполне удовлетворена.

г) Порядокъ расчета за отпущенное въ кредитъ остается прежній, объявленный въ приказахъ арміямъ фронта 1915 года № 483 и главнаго начальника снабженій арміи Юго-Западнаго фронта 1915 г. №№ 344 и 430.

ОСНОВАНІЕ: Телеграмма главнаго полевого интенданта отъ 2-го сего мая за № 2107“.

3 іюня 1916 года.

**№ 600.**

Разрѣшаю:

1) Въ случаѣ недостатка испорченнаго сѣна, выдавать на костры для борьбы съ удушливыми газами некоромовую прессованную солому въ размѣрѣ, опредѣляемомъ корпусными командирами, и

2) выдавать, по пяти фунтовъ на человѣка въ день, сѣно, годное для корма скота, на подстилку раненымъ.

СПРАВКА: Телеграмма интенданта арміи Юго-Западнаго фронта сего года за № 25155.

## № 601.

Приказываю установить, для всѣхъ военноплѣнныхъ на театрѣ войны при передвиженіи ихъ во всѣхъ случаяхъ одиночнымъ порядкомъ и по всѣмъ путямъ, а равно при передвиженіи въ составѣ командъ и эшелоновъ, при отсутствіи продовольственныхъ пунктовъ или при неимѣніи по нѣкоторымъ пунктамъ приварочныхъ складовъ, денежный отпускъ на кормовое довольствіе въ размѣрѣ, указанномъ въ пунктѣ 4 ст. 1136 книги XIX Свода военныхъ постановленій 1869 года, а именно: 25 коп. на человѣка въ сутки.

СПРАВКА: Телеграмма интенданта армій Юго-Западнаго фронта отъ 31 мая 1916 года за 25228.

3 іюня 1916 года.

## № 606.

При семъ объявляю для руководства въ копіи приказъ по военному вѣдомству 1916 года за № 253:

„ГОСУДАРЮ ИМПЕРАТОРУ, въ 19-й день сего мая, благоугодно было **ВСЕМИЛОСТИВѢЙШЕ** соизволить:

1) На допущеніе производства въ слѣдующіе чины „за выслугу лѣтъ“, независимо отъ вакансій, тѣхъ штабсъ-капитановъ инженерныхъ войскъ, а также авіаціонныхъ воздухоплавательныхъ и автомобильныхъ пулеметныхъ частей, равно самокатныхъ ротъ, кои выслужили въ настоящемъ чинѣ установленный четырехлѣтній срокъ и достаиваются къ сему строевымъ начальствомъ;

2) на установленіе особыхъ преимуществъ для строевыхъ офицерскихъ чиновъ дѣйствующей арміи, состоящихъ въ названныхъ частяхъ;

3) на утвержденіе объявляемыхъ при семъ правилъ о порядкѣ осуществленія дарованныхъ преимуществъ, и

4) на распространеніе преимуществъ, установленныхъ ст.ст. 2, 10 и 12 названныхъ правилъ, на офицерскихъ чиновъ лейбъ-гвардіи сапернаго полка.

### П Р А В И Л А

о порядкѣ осуществленія преимуществъ, **ВЫСОЧАЙШЕ** дарованныхъ 19-го сего мая строевымъ офицерскимъ чинамъ дѣйствующей арміи, состоящимъ въ частяхъ инженерныхъ войскъ, а также въ авіаціонныхъ, воздухоплавательныхъ и пулеметныхъ автомобильныхъ частяхъ и, равно, въ самокатныхъ ротахъ.

Въ воздаяніе ревностной и доблестной боевой службы въ рядахъ дѣйствующей арміи, строевые офицерскіе чины саперныхъ, понтонныхъ, авіаціонныхъ, воздухоплавательныхъ и пулеметныхъ, — автомобильныхъ частей, а также самокатныхъ ротъ, могутъ быть достаиваемы слѣдующихъ преимуществъ:

Ст. 1. Къ производству въ слѣдующіе чины, по удостоенію строевого начальства, могутъ быть представляемы, независимо отъ вакансій, штабъ и оберъ-офицеры (до чина подполковника включительно) въ тѣхъ случаяхъ, когда они, будучи въ разновременныхъ бояхъ, дважды ранены или контужены (пораженіе удушливыми газами или поврежденіе при паденіи во время полета на аэропланѣ или подъемовъ на аэростатѣ надлежитъ считать въ этомъ числѣ), оставались въ строю, хотя и подлежали эвакуации, или же оба раза возвращались въ строй. Офицерамъ, служившимъ ранѣе въ пѣхотѣ, артиллеріи и кавалеріи, раненія и контузіи, полученные въ теченіе настоящей кампаніи, принимаются къ учету.

Ст. 2. Производства же въ чины, при наличіи хотя бы одной боевой награды, пожалованной въ текущую кампанію, могутъ быть достаиваемы:

### 1. Въ саперныхъ частяхъ:

Нижепоименованныя лица, выполнившія за текущую войну въ послѣднемъ чинѣ, хотя бы и не непрерывно, нижеуказанный цензъ:

А. Капитаны, фактически пробывшіе 16 мѣсяцевъ въ строю саперныхъ частей вообще и въ томъ числѣ не менѣе 12 мѣсяцевъ въ должности командира строевой саперной или прожекторной роты.

Б. Прочіе оберъ-офицеры, фактически пробывшіе въ строю въ послѣднемъ чинѣ во время текущей войны въ строевыхъ саперныхъ и прожекторныхъ ротахъ:

- а) штабсъ-капитаны—16 мѣсяцевъ;
- б) поручики—12 мѣсяцевъ;
- в) подпоручики—9 мѣсяцевъ непрерывно, или съ перерывами—12 мѣсяцевъ;
- г) прапорщики—7 мѣсяцевъ непрерывно, или съ перерывами—12 мѣсяцевъ.

*Примѣчаніе:* При исчисленіи ценза принимается къ учету лишь время, въ теченіе котораго саперныя части входили въ составъ корпусовъ.

### II. Въ понтонныхъ частяхъ:

То же, что и въ саперныхъ частяхъ (п. 1).

### III. Въ авіаціонныхъ частяхъ:

Нижепоименованныя лица, выполнившія въ текущую войну въ послѣднемъ чинѣ слѣдующія условія:

а) Подполковники, прокомандовавшіе не менѣе 12 мѣсяцевъ авіаціоннымъ дивизиономъ или пробывшіе въ теченіе настоящей кампаніи, хотя и не непрерывно, 16 мѣсяцевъ въ строю авіаціонныхъ частей и въ томъ числѣ не менѣе 12 мѣсяцевъ на одной или совокупно на нѣсколькихъ изъ должностей: командира дивизиона, помощника командира дивизиона и командира авіаціоннаго отряда и выполнившіе въ теченіе настоящей кампаніи не менѣе 30 развѣдокъ непріятельскаго расположенія или полетовъ надъ непріятелемъ по заданію начальства общей продолжительностью не менѣе 50 часовъ:

б) Капитаны: 1) пробывшіе въ продолженіе 12 мѣсяцевъ командующими авіаціоннымъ дивизиономъ или состоявшіе въ теченіе настоящей кампаніи, хотя и не непрерывно, не менѣе 16 мѣсяцевъ въ строю авіаціонныхъ частей и въ томъ числѣ не менѣе 12 мѣсяцевъ на одной или совокупно на нѣсколькихъ изъ должностей: командующаго авіаціоннымъ дивизиономъ, помощника командира дивизиона и командира отряда и выполнившіе въ теченіе настоящей кампаніи не менѣе 30 развѣдокъ непріятельскаго расположенія или полетовъ надъ непріятелемъ по заданіямъ начальства общей продолжительностью не менѣе 50 часовъ:

2) Пробывшіе, хотя и не непрерывно, не менѣе 16 мѣсяцевъ въ строю авіаціонныхъ частей на должности летчика или наблюдателя и выполнившіе не менѣе 40 развѣдокъ непріятельскаго расположенія или полетовъ надъ непріятелемъ по заданію начальства общей продолжительностью не менѣе 70 часовъ.

в) Штабсъ-капитаны: 1) пробывшіе, хотя и не непрерывно, не менѣе 12 мѣсяцевъ въ теченіе настоящей кампаніи на одной или совокупно на нѣсколькихъ изъ должностей: командующаго авіаціоннымъ дивизиономъ, помощника командира авіаціоннаго дивизиона или командира отряда и выполнившіе во время настоящей войны не менѣе 30 развѣдокъ непріятельскаго расположенія или полетовъ надъ непріятелемъ по заданію начальства общей продолжительностью не менѣе 40 часовъ, или 2) пробывшіе, хотя и не непрерывно, не менѣе 12 мѣсяцевъ въ теченіе настоящей кампаніи на должности летчика или наблюдателя въ авіаціонной части и выполнившіе въ теченіе же настоящей кампаніи не менѣе 40 развѣдокъ непріятельскаго расположенія или полетовъ надъ непріятелемъ по заданію начальства общей продолжительностью не менѣе 70 часовъ;

г) Остальные оберъ-офицеры, выполнившіе въ теченіе настоящей кампаніи не менѣе 40 развѣдокъ непріятельскаго расположенія или полетовъ надъ непріятелемъ по

заданію начальства общей продолжительностью не менѣе 70 часовъ и пробывшіе, хотя и не непрерывно, въ строю авіаціонныхъ частей на должностяхъ: помощника командира дивизіона, командира отряда, летчика или наблюдателя, поручики—не менѣе 16 мѣсяцевъ, подпоручики и прапорщики—не менѣе 9 мѣсяцевъ.

#### IV. Въ воздухоплавательныхъ ротахъ:

а) Командиры ротъ въ чинѣ подполковника и капитана, фактически пробывшіе, хотя бы и непрерывно, 20 мѣсяцевъ настоящей кампаніи въ строю воздухоплавательныхъ ротъ вообще и въ томъ числѣ не менѣе 16 мѣсяцевъ въ должности командира роты;

б) старшіе офицеры—капитаны, фактически пробывшіе 16 мѣсяцевъ текущей кампаніи, хотя бы и не непрерывно, въ строю воздухоплавательныхъ ротъ вообще и въ томъ числѣ не менѣе 12 мѣсяцевъ въ должности командира роты;

в) начальники наблюдательныхъ, передовыхъ и промежуточныхъ станцій (въ чинѣ штабсъ-капитана) и прочіе оберъ-офицеры, пробывшіе фактически въ строю въ текущую кампанію:

штабсъ-капитаны—16 мѣсяцевъ, хотя бы и не непрерывно;

поручики—16 мѣсяцевъ, хотя бы и не непрерывно;

подпоручики—12 мѣсяцевъ непрерывно или 16 мѣсяцевъ съ перерывами, и

прапорщики—9 мѣсяцевъ непрерывно или 12 мѣсяцевъ съ перерывами.

#### V. Въ пулеметныхъ автомобильныхъ частяхъ:

а) командиры пулеметныхъ автомобильныхъ частей (оберъ-офицеры), фактически прокомандовавшие въ данномъ чинѣ этими частями, хотя бы и не непрерывно въ течение 12 мѣсяцевъ текущей кампаніи;

б) младшіе офицеры, фактически пробывшіе въ строю автомобильныхъ пулеметныхъ частей:

штабсъ-капитаны—12 мѣсяцевъ, хотя бы и не непрерывно;

поручики—6 мѣсяцевъ непрерывно, или съ перерывами—9 мѣсяцевъ;

подпоручики и прапорщики—4 мѣсяца непрерывно, или—9 мѣсяцевъ съ перерывами.

*Примѣчаніе:* При исчисленіи указаннаго ценза принимается къ учету лишь время, когда пулеметныя автомобильныя части входили въ составъ армій, корпусовъ и дивизій.

#### VI. Въ самокатныхъ ротахъ:

То же, что и въ пулеметныхъ и автомобильныхъ частяхъ (п. V).

Ст. 3. При перерывахъ въ выполненіи ценза, вызванныхъ ранами, контузіями, отравленіемъ удушливыми газами, а для служащихъ въ авіаціонныхъ и воздухоплавательныхъ частяхъ, также и поврежденіями при паденіяхъ съ аэроплана и азростаго во время полетовъ и подъёмовъ, право оберъ-офицеровъ на удостоеніе къ производству въ слѣдующіе чины опредѣляются тѣми же сроками фактическаго пребыванія въ строю, кои установлены для пріобрѣтенія означеннаго права при непрерывномъ пребываніи въ строю.

Ст. 4. При исчисленіи указаннаго выше команднаго ценза и времени пребыванія въ строю принимается къ учету и старшинство, отдаваемое при производствѣ въ чины (кромѣ старшинства, отдаваемого на основаніи приказа по военному вѣдомству 1916 года за № 35, при производствѣ въ подпоручики прапорщиковъ, выпущенныхъ изъ военно-учебныхъ заведеній,—приказъ в. в. 1916 г. за № 99), если старшинство это падаетъ на время командованія въ предыдущемъ чинѣ соответствующими частями или на время пребыванія въ строю, а также выполненія авіаторами упомянутыхъ выше полетовъ.

Лицамъ же, кои будутъ произведены въ слѣдующій чинъ за боевыя отличія, оказанныя до выполненія ценза,—въ цензъ по новому чину засчитывается и время состо-

янія въ должностяхъ и въ строю, равно и время установленныхъ полетовъ авіаторовъ по предыдущему чину.

Ст. 5. Производимымъ, на приведенныхъ выше основаніяхъ, отдается въ новомъ чинѣ старшинство:

а) лицамъ, поименованнымъ въ ст. 1, кои приобрѣли право на повышение въ чинахъ до дня годовщины войны, старшинство отдается со дня годовщины войны (19-го іюля 1915 года); въ противномъ случаѣ, со времени вторичнаго возвращенія въ строй;

б) тѣмъ изъ лицъ, поименованныхъ въ ст. 2, кои выполнили установленныя требованія до дня годовщины войны (19-го іюля 1915 года) — старшинство отдается съ этого дня; тѣмъ же изъ названныхъ лицъ, кои приобрѣли право на производство въ порядкѣ настоящихъ правилъ послѣ годовщины войны, — со дня выполненія вышеприведенныхъ условий.

Ст. 6. Представленіе оберъ-офицеровъ къ производству за боевыя отличія, оказанныя до дня выполненія установленныхъ выше условий, а также производство штабсъ-капитановъ за выслугу лѣтъ, не должно препятствовать удостоенію ихъ, затѣмъ, къ повышенію въ чины при выполненіи условий, установленныхъ сими правилами.

Ст. 7. Нижепоименованныя лица могутъ быть достаиваемы къ пожалованію старшинства въ послѣднемъ чинѣ:

а) командиры саперныхъ и понтонныхъ баталіоновъ въ чинѣ полковника (или подполковника), фактически пробывшіе въ текущую кампанію 16 мѣсяцевъ въ настоящихъ должностяхъ или же удовлетворяющіе условіямъ ст. ст. 1 и 11 настоящихъ правилъ—двухъ лѣтъ;

б) помощники командировъ тѣхъ же баталіоновъ, независимо отъ чина, фактически пробывшіе въ текущую кампанію не менѣе 16 мѣсяцевъ въ настоящихъ должностяхъ, или же удовлетворяющіе условіямъ ст. ст. 1 и 11 настоящихъ правилъ—одного года;

в) полковники, прокомандовавшіе не менѣе 12 мѣсяцевъ авіаціоннымъ дивизиономъ или пробывшіе въ теченіе настоящей кампаніи, хотя и не непрерывно, 16 мѣсяцевъ въ строю авіаціонныхъ частей и въ томъ числѣ не менѣе 12 мѣсяцевъ на одной или совокупно на нѣсколькихъ изъ должностей: командира дивизиона, помощника командира дивизиона и командира авіаціоннаго отряда, выполнившіе въ теченіе настоящей кампаніи не менѣе 30 развѣдокъ непріятельскаго расположенія или полетовъ надъ непріятелемъ по заданію начальства, общей продолжительностью не менѣе 50 часовъ, или же удовлетворяющіе условіямъ ст. ст. 1 и 11 настоящихъ правилъ—двухъ лѣтъ;

г) командиры воздухоплавательныхъ ротъ въ чинѣ полковника, фактически пробывшіе, хотя бы и не непрерывно, 20 мѣсяцевъ настоящей кампаніи въ строю воздухоплавательныхъ ротъ вообще и въ томъ числѣ не менѣе 16 мѣсяцевъ въ должности командира роты—двухъ лѣтъ;

д) старшіе офицеры—подполковники, фактически пробывшіе 16 мѣсяцевъ текущей кампаніи, хотя бы и не непрерывно, въ строю воздухоплавательныхъ ротъ вообще и въ томъ числѣ не менѣе 12 мѣсяцевъ въ должности командира роты — одного года;

е) начальники наблюдательныхъ, передовыхъ и промежуточныхъ станцій въ чинѣ капитана (и въ штабъ-офицерскомъ чинѣ), пробывшіе фактически въ строю 16 мѣсяцевъ, хотя бы и не непрерывно—одного года;

ж) командиры пулеметныхъ автомобильныхъ частей въ чинѣ подполковника (если таковыя назначены въ изытіе изъ правилъ)—двухъ лѣтъ.

При исчисленіи такого старшинства соблюдается порядокъ, указанный въ ст. 4.

Ст. 8. Штабъ и оберъ-офицеры (до чина подполковника включительно), раненые или контуженные, пострадавшіе отъ удушливыхъ газовъ, а равно при паденіи во время полетовъ съ аэроплана или при подъемѣ съ аэростата одинъ разъ и возвратившіеся въ строй или оставшіеся въ строю, хотя и подлежали эвакуаціи, могутъ быть, по

удостоенію строевого начальства, представляемы къ пожалованію старшинствомъ въ томъ чинѣ, въ коемъ были ранены (или на удостоеніе къ которому приобрѣли право до раненія), контужены или пострадали отъ отравленія газами, а также при паденіи во время полетовъ,—подполковники и капитаны—двухъ лѣтъ, а прочіе оберъ-офицеры—одного года.

Это старшинство лицамъ, представленнымъ одновременно съ симъ или ранѣе къ производству въ слѣдующіе чины за боевыя отличія, оказанныя до раненія или выполненія ценза, или за выслугу лѣтъ, срокъ коей оканчивается ранѣе дня раненія или выполненія ценза,—отдается въ новомъ чинѣ, независимо отъ того старшинства, которое должно быть отдано при производствѣ упомянутымъ порядкомъ.

Ст. 9. Лица, воспользовавшіяся пожалованіемъ старшинства на основаніи вышеприведенной статьи, могутъ, независимо отъ сего, воспользоваться и производствомъ въ слѣдующій чинъ, на основаніи сихъ правилъ, по выполненіи соотвѣтствующихъ условій.

Ст. 10. Офицерскіе чины (до чина подполковника включительно), кои тяжело ранены или контужены, а равно и тѣ, которые пострадали отъ удушливыхъ газовъ, или при паденіи во время полета на аэропланъ или подъема на аэростатъ и по характеру раненій, контузій и полученныхъ поврежденій будутъ признаны дѣйствительно неспособными къ службѣ въ строю или къ полетамъ, могутъ быть удаляемы, въ случаѣ признанія медицинскими комиссіями подлежащими увольненію въ отставку и подачи о томъ прошенія,—производства въ слѣдующій чинъ; въ случаѣ же назначенія на постоянную нестроевую должность или должность, не сопряженную съ полетами,—къ пожалованію двухъ лѣтъ старшинства въ томъ чинѣ, въ которомъ были ранены (контужены и проч.) или на удостоеніе къ коему приобрѣли право до раненія.

Ст. 11. Представленія къ производству, а также къ пожалованію старшинства на изложенныхъ основаніяхъ, дѣлаются по формѣ наградного листа и направляются непосредственно въ Главный Штабъ отъ командировъ корпусовъ и лицъ, равныхъ имъ по власти.

Представленія къ производству лицъ дважды раненыхъ, контуженныхъ и пострадавшихъ отъ удушливыхъ газовъ, или при паденіи во время полета на аэропланъ или подъема на аэростатъ (ст. 1) и къ пожалованію старшинствомъ раненыхъ, контуженныхъ и пострадавшихъ отъ удушливыхъ газовъ, или при паденіи во время полета на аэропланъ или подъема на аэростатъ, одинъ разъ (ст. 8), могутъ быть дѣлаемы лишь въ томъ случаѣ, если вернушіеся послѣ раненія (контузій и проч.) или оставшіеся въ строю, примутъ дѣятельное участіе въ ближайшемъ, послѣ возвращенія или послѣдняго раненія, бою (боевомъ полетѣ).

Ст. 12. Строевые офицерскіе чины (до чина полковника включительно), кои эвакуированы изъ арміи и состоятъ въ дѣлѣ ранъ (контузій, поврежденій, полученныхъ отъ отравленія удушливыми газами, а также при паденіи во время полета на аэропланъ или при подъемѣ на аэростатъ), въ запасныхъ частяхъ, при чемъ, вслѣдствіе раненія не успѣли выполнить до конца условій, установленныхъ сими правилами, могутъ быть, по удостоенію командировъ частей, въ коихъ состояли до эвакуаціи, представляемы начальствомъ вышеназванныхъ запасныхъ частей къ награжденію дарованными льготами въ сравненіи со сверстниками въ арміи, воспользовавшимися преимуществами, по выполненіи упомянутыхъ требованій, но при непремѣнномъ условіи, что боевая служба ихъ до эвакуаціи ознаменована выдающимися отличіями.

Ст. 13. Представленія къ пожалованію преимуществъ, установленныхъ настоящими правилами, могутъ быть дѣлаемы въ теченіе всей кампаніи, по выполненіи вновь лицами поименованныхъ категорій требуемыхъ тѣми же правилами условій“.

7 іюня 1916 года.

**№ 619.**

Объявляю для свѣдѣнія и руководства въ копіи приказъ арміямъ Юго-Западнаго фронта отъ 28 мая с. г. за № 934:

„Во изменение приказа армиямъ отъ 31 июля 1915 года за № 930 приказываю: 1) упразднить подразделение на разряды эвакуированныхъ офицеровъ, причисленныхъ по состоянію своего здоровья къ первой категоріи, 2) положеніе о третьей категоріи дополнить указаніемъ, что офицеры, причисленные къ этой категоріи, въ случаѣ необходимости подлежатъ командированію въ дѣйствующую армію для назначенія соотвѣтственно разрядамъ на строевыя или нестроевыя должности.

Дѣйствіе этого приказа распространяется на всѣхъ эвакуированныхъ офицеровъ, ранѣ зачисленныхъ и состоящихъ нынѣ во 2-мъ разрядѣ первой категоріи и въ 3-й категоріи.

СПРАВКА: Сношеніе главнаго управленія Генеральнаго Штаба по эвакуаціонно-му управленію отъ 5 марта 1916 года за № 1881 и телеграмма начальника эвакуаціоннаго отдѣла главнаго управленія Генеральнаго Штаба отъ 4 сего мая за № 15812“.

9 іюня 1916 года.

№ 622.

Объявляю для исполненія копию приказа армиямъ Юго-Западнаго фронта отъ 12 мая 1916 года за № 850:

„Въ измененіе порядка, опредѣленнаго ст. 1576 кн. XIX С. В. П. 1869 года, изд. 1911 г. установить на время войны въ отношеніи отпуска денегъ на ремонтъ инженернаго имущества и инженернаго обоза пѣхотнымъ, кавалерійскимъ и инженернымъ частямъ порядокъ, примѣняемый согласно ст. 1455<sup>1</sup> той же книги, по редакціи приказа по В. В. № 553—1914 года, въ интендантскомъ вѣдомствѣ: деньги на ремонтъ инженернаго имущества и обоза отпускаются въ мѣрѣ дѣйствительной надобности, по удостовѣренію требованій войскъ начальниками дивизій или лицами равными имъ по власти и по проверкѣ требованій корпусными инженерами“.

9 іюня 1916 г.

№ 623.

Объявляю для свѣдѣнія копию приказа армиямъ Юго-Западнаго фронта отъ 16-го мая 1916 года за № 862:

„Въ дополненіе приказа армиямъ Юго-Западнаго фронта 1916 года № 196, изъ годового отпуска, установленнаго по табелямъ на ковку и леченіе лошадей инженерныхъ частей, полагать по 15 копѣекъ на леченіе на каждую лошадь.

СПРАВКА: Сношеніе главнаго военно-техническаго управленія (Технической отдѣлъ) отъ 4 мая сего года за № 44532“.

9 іюня 1916 года.

№ 624.

Въ дополненіе приказа моего отъ 31 мая сего года за № 585, объявляю для свѣдѣнія и руководства въ копии приказъ армиямъ Юго-Западнаго фронта отъ 28 мая 1916 года за № 930—§ 2:

„Въ § 4 приказа моего отъ 24 мая сего года за № 897 вкралась опечатка. Первую половину названнаго § надлежитъ читать: «Изъ представляемыхъ въ штабъ фронта копій приговоровъ военно-полевыхъ судовъ усматривается, что названные суды въ нѣкоторыхъ случаяхъ, по дѣламъ о нижнихъ чинахъ, обвиняемыхъ въ самовольныхъ отлучкахъ, признавая подсудимыхъ виновными, назначаютъ нижнимъ чинамъ наказаніе,

по п. 11 лит. а ст. 131 кн. XXII С. В. П. 1869 г. изд. IV (по редакціи приказа по В. В. отъ 14 января с. г. за № 29)—содержаніе на гауптвахтѣ, между тѣмъ какъ таковое наказаніе установлено для офицеровъ и гражданскихъ чиновниковъ военного вѣдомства, нижніе же чины по п. 11 лит. а указанной статьи подлежатъ одиночному заключенію въ военной тюрьмѣ отъ двухъ до четырехъ мѣсяцевъ».

10 іюня 1916 года.

### № 625.

Объявляю для исполненія копию приказа арміямъ Юго-Западнаго фронта отъ 16 мая 1916 г. № 859:

„Въ отміну приказа моего сего года № 537, въ случаѣ нахождения лошадей на отдыхѣ, а также и при отсутствіи усиленной работы, разрѣшаю начальникамъ дивизій замѣнять, въ случаѣ надобности, 2 фунта зернового фуража суточной дачи лошадей 5-ю фунтами соломы“.

10 іюня 1916 года.

### № 626.

Объявляю для исполненія копій приказовъ арміямъ Юго-Западнаго фронта отъ 11 и 16 мая 1916 года за №№ 848 и 855:

### № 848.

„Отправляемые нижніе чины въ войсковыя части, управленія, учрежденія и заведенія не всегда прибываютъ по назначенію, а если и прибываютъ, то не всегда приносятъ съ собой полученныя казенныя вещи, поэтому запасные баталіоны и этапные коменданты не получаютъ посвидѣтельствованныхъ арматурныхъ списковъ, въ оправданіе произведеннаго расхода вещей, или получаютъ арматурные списки, посвидѣтельствованные, но не на все количество выданныхъ вещей.“

Не имѣя установленныхъ документовъ въ оправданіе расхода казенныхъ вещей, этапные коменданты и командиры запасныхъ баталіоновъ являются отвѣтственными матеріально, будучи совершенно невиновными въ неполученіи арматурныхъ списковъ.

Для урегулированія этого важнаго вопроса приказываю принять къ неуклонному исполненію слѣдующій порядокъ отчетности при выдачѣ обмундированія и прочихъ вещей нижнимъ чинамъ.

При выдачѣ вещей командѣ или одиночно слѣдующимъ нижнимъ чинамъ, составлять поименно арматурный списокъ въ трехъ экземплярахъ, причемъ въ списокъ, противъ фамиліи каждаго нижняго чина, проставлять, какія именно вещи были ему выданы; на вещахъ же обязательно должны быть клейма части, выдавшей вещи.

Два экземпляра арматурныхъ списковъ выдавать старшему въ командѣ или одиночно слѣдующимъ нижнимъ чинамъ, которые и расписываются на третьемъ экземплярѣ въ полученіи вещей.

Этотъ экземпляръ остается въ части, выдавшей вещи.

О выдачѣ вещей отдавать приказъ съ объявленіемъ номеровъ арматурныхъ списковъ, количество выданныхъ по нимъ вещей и съ указаніемъ въ какую именно часть или учрежденіе нижніе чины были отправлены.

Въ случаѣ неполученія посвидѣльствованныхъ арматурныхъ списковъ въ теченіи времени, достаточнаго для обмѣна корреспонденціей, отчетность отсылать въ контрольныя учрежденія, причемъ вмѣсто посвидѣльствованныхъ арматурныхъ списковъ, отчетности прилагаются: копіи приказовъ и третьи экземпляры арматурныхъ списковъ съ расписками на нихъ чиновъ, въ полученіи вещей.



Если послѣ представленія отчета въ расходѣ вещей, съ приложеніемъ копій приказовъ и третьихъ экземпляровъ арматурныхъ списковъ, все же получится посвидѣтельствованный арматурный списокъ на тѣ же вещи, то таковой списокъ представлять въ то контрольное учрежденіе, въ которое ранѣе былъ посланъ отчетъ, указывая номеръ по журналу исходящихъ бумагъ, при которомъ былъ отправленъ отчетъ\*.

### № 855.

Въ дополненіе приказовъ арміямъ сего года за №№ 232 и 330, объявляю для свѣдѣнія и руководства описаніе способовъ изготовленія составной подошвы и подметки изъ стараго матеріала, изъ кусковъ и обрѣзковъ новой подошвенной кожи, а также изъ старыхъ брезентовъ, веревокъ и тряпокъ.

Такъ какъ нужда въ обуви огромная, то приказываю примѣнить, какъ въ войсковыхъ, такъ и въ тыловыхъ сапожныхъ мастерскихъ, въ самыхъ широкихъ размѣрахъ, предлагаемый способъ починки и постройки обуви, преимущественно предъ друими способами, принимая во вниманіе:

1) простоту работы, легко усваиваемой всякимъ сапожникомъ; 2) наличность постоянного запаса необходимыхъ матеріаловъ для починки; 3) прочность такой обуви въ носкѣ, испытанную уже въ одномъ изъ корпусовъ армій фронта и 4) дешевизну такого рода обуви.

Для ознакомленія и обученія способовъ починки и постройки обуви немедленно командировать отъ каждой армейской, корпусной и тыловыхъ сапожныхъ починочныхъ мастерскихъ по одному офицеру или чиновнику съ мастерами въ управленіе интенданта 30 армейскаго корпуса полковника Корнѣенко.

ПРИЛОЖЕНІЕ: Описаніе способовъ изготовленія кусковой подметки и подошвы съ рисунками.

## О П И С А Н І Е

изобрѣтенныхъ помощникомъ завѣдывающаго починочной мастерской 30 армейскаго корпуса прапорщикомъ Романча и разработанныхъ корпуснымъ интендантомъ полковникомъ Корнѣенко,—способовъ изготовленія составной подошвы и подметки изъ стараго матеріала, изъ кусковъ и обрѣзковъ новой подошвенной кожи, а также изъ старыхъ брезентовъ, веревокъ и тряпокъ.

### 1. Подметка изъ твердой кожи. (Рис. № 2).

Подметка составляется на выкроечной деревянной доскѣ, лежащей на колѣняхъ. Мастеръ, изъ числа выданныхъ въ работу кусковъ мягкой старой кожи, подыскиваетъ большой лоскутъ, соответствующій по возможности величинѣ подметки, кладетъ его на выкроечную доску и прикрѣпляетъ къ доскѣ двумя—тремя деревянными шпильками,—это будетъ подстилка подъ подметку. Если цѣлаго, по величинѣ подметки, лоскута не окажется, онъ можетъ быть замѣненъ двумя—тремя лоскутами; затѣмъ мастеръ беретъ кусочки твердой кожи и набираетъ изъ нихъ подметку, срѣзывая наискось соединяемыя края кусковъ кожи, и плотно пригоняя ихъ посредствомъ ножа, одинъ къ другому. Собранныя такимъ образомъ подметка собирается и всѣ кусочки ея, а также и оставшаяся на мѣстѣ подстилка, промазываются варомъ, послѣ чего подметка вновь и окончательно собирается и каждый кусочекъ прикрѣпляется изрѣдка деревянными шпильками къ подстилкѣ; затѣмъ подметка обравнивается ножемъ по мѣркѣ сапога и переносится съ доски на сапогъ. Опытъ показалъ, что при извѣстномъ навыкѣ мастеръ можетъ класть подстилку и набирать кусковую подметку прямо на сапогъ, одѣтомъ на колодку.

Ремонтируемый сапогъ предварительно подготавливается къ прибивкѣ подметки, слѣдующимъ образомъ:

а) если подошва его изношена на столько, что на ней имѣются дыры, то дыры

закладываются промазанными лоскутами старой мягкой кожи, прикрѣпляемыми къ стелькѣ сапога деревянными шпильками; задѣланная такимъ способомъ подошва промазывается варомъ и на нее накладывается снятая съ доски въ собранномъ видѣ подметка, которая затѣмъ густо прибивается къ сапогу деревянными шпильками или по всей подметкѣ, что значительно крѣпче и лучше или по краямъ кусковъ вдоль линіи ихъ соединенія, а также по всему ранту и у еленки въ два ряда, какъ показано на рисункѣ № 2.

б) Если подошва изношена до конца или вовсе оторвана отъ сапога, то въ этомъ случаѣ, прежде всего, производится исправленіе и укрѣпленіе переда путемъ обметки его дратвой, послѣ чего на стельку, предварительно промазанную снаружи варомъ, накладываются лоскутья кожи, также смазанныя варомъ, и прикрѣпляются къ стелькѣ деревянными шпильками; при этомъ еленка подошвы строится изъ цѣлага куска твердой кожи и края еленки задѣлываются при наложеніи и прибивки подметки и подбора и подъ подборъ и подъ подметку на  $1/2$  вершка, т. е. такъ же, какъ дѣлается это при обыкновенной постройкѣ новой составной у еленки подошвы, или при перетяжѣ стараго сапога, у коего подошва отсутствуетъ. На подготовленный такимъ образомъ сапогъ накладывается кусковая подметка, собранная на доскѣ и прибивается къ сапогу такъ, какъ указано въ пунктѣ а.

## 2) Подметка изъ лоскутьевъ старой мягкой юфтовой кожи. (Рисунокъ № 1).

Набирается и строится на выкроенной доскѣ такимъ же порядкомъ и способомъ, какъ указано для кусковой подметки изъ новой подошвенной кожи. Дѣлается такая подметка въ 4—5 слоевъ; при этомъ соединительныя линіи кусочковъ кожи одного слоя не должны совпадать съ такими же соединительными линіями кусковъ другого сосѣдняго слоя; каждый слой промазывается варомъ и прибивается къ наложенному уже слою нѣкоторымъ количествомъ деревянныхъ шпилекъ; носокъ подметки долженъ быть сдѣланъ изъ малаго кусочка твердой кожи, или же на брезентовую подметку по носку должна быть наложена малая металлическая накладка для предохраненія носка подметки отъ задиранія при ходѣбѣ. Подметка по ранту пробивается желѣзными шпильками со шляпками, а по всей поверхности—густо деревянными шпильками. Наружный слой подметки желателенъ, по возможности, изъ цѣлага куска мягкой кожи.

## 3) Брезентовая подметка и подошва. (Рис. №№ 3 и 8).

Набирается и строится такъ: мастеръ беретъ лоскутъ брезента и обрѣзываетъ его на выкроенной доскѣ по формѣ подметки или подошвы, но въ размѣрѣ большемъ, чѣмъ подметка или подошва, имѣя въ виду, что края брезента должны быть подвернуты во внутрь (дабы они не обсыпались) на одинъ сантиметръ; брезентовая подметка (подошва) составляется изъ шести-восьми слоевъ въ зависимости отъ толщины и качества стараго брезента; толщина подметки (подошвы) должна быть въ одинъ сантиметръ; когда количество выкроенныхъ слоевъ для образованія подметки (подошвы) достаточно, каждый слой брезента промазывается варомъ, края каждаго слоя въ отдѣльности загибаются во внутрь и затѣмъ поочередно одинъ слой накладывается на другой, причемъ края накладываемого слоя тщательно равняются съ краями слоя уже наложеннаго, такъ какъ обрѣзываніе краевъ не допускается; когда подметка (подошва) собрана, она сбивается деревянными шпильками сначала по краямъ, а затѣмъ не густо и по всей ея поверхности послѣ чего подметка (подошва) переносится на подготовленный сапогъ и прибивается къ нему деревянными шпильками по всей поверхности ея, а у еленки, кромѣ шпилекъ, для большей прочности пришивается къ сапогу дратвой.

Если старый брезентъ по качеству очень плохъ, то подошва можетъ быть сдѣлана съ веревочнымъ рантомъ.

## 4) Веревочная подошва и подметка (Рис. №№ 4 и 7).

Толщина веревки для подошвы (подметки) желательна въ одинъ сантиметръ; но не слѣдуетъ пренебрегать и болѣе тонкими веревками, такъ какъ веревочная подметка

обнаружила въ опытѣ исключительную прочность. Вмѣстѣ съ тѣмъ годится веревка и болѣе толстая до  $1\frac{1}{2}$  даже 2-хъ сантиметровъ.

Для составленія подметки (подошвы) веревка предварительно пропитывается въ простомъ дегтѣ. Сапогъ готовится также, какъ и для подошвы (подметки) изъ кусковъ кожи или брезентовъ. Начальный конецъ веревки срѣзывается на нѣтъ, и, если набирается подошва, то срѣзанный конецъ прикрѣпляется шпилькой сзади каблука и ведется: по краю задника, елени и подошвы заворачивается по носку и обратно по другой сторонѣ подошвы, елени и задника и подводится къ начальному концу веревки, образуя рантъ, причемъ веревка, по мѣрѣ ея укладки по ранту, прикрѣпляется къ сапогу деревянными шпильками; обведенная по ранту веревка вводится затѣмъ во внутрь образовавшагося веревочнаго кольца винтообразно, и каждый винтовой слой смазывается варомъ и каждое новое кольцо винта, во время его укладки на подошвѣ, плотно плоскогубцами прижимается къ уложеннымъ уже кольцамъ и въ прижатомъ состояніи прибивается съ стелькѣ частыми деревянными шпильками; и такъ продолжается до тѣхъ поръ пока не застелется вся подошва слоями веревки.

Если же прибивается только подметка, то начальный конецъ веревки, срѣзанный на нѣтъ, прикрѣпляется къ серединѣ передней линіи елени и ведется по линіи ея до ранта; затѣмъ по ранту кругомъ черезъ носокъ къ еленкѣ и заворачивается по линіи елени къ начальному концу веревки, и далѣе—винтообразными кольцами, какъ указано для веревочной подошвы; причемъ, для большой прочности, подметка у елени пришивается дратвой къ сапогу. Кромѣ того, если стелька сапога сдѣлана изъ матеріала недостаточной или сомнительной прочности, то надлежитъ прошить дратвой крайній слой веревки, образующій рантъ. Приготовленная, такимъ образомъ, подошва или подметка пробивается густо деревянными шпильками, а по ранту—железными шпильками со шляпками.

### 5) Подметка изъ тряпокъ. (Рис. №№ 5 и 6).

Такую подметку мастеръ набираетъ изъ всякихъ тряпокъ, предварительно обильно промазанныхъ варомъ, подобно тому, какъ набирается брезентовая подметка, но края тряпокъ не подварачиваются, такъ какъ для тряпочной подметки необходимъ рантъ или изъ твердой кожи, или изъ веревки; во внутрь этого ранта мастеръ накладываетъ и молоткомъ сбиваетъ тряпки, изрѣдка приколачивая ихъ деревянными шпильками къ подготовленному сапогу; по достиженіи  $1-1\frac{1}{2}$  (одного—полтора) сантиметровой толщины, все уложенное прибивается къ подстилкѣ густо деревянными шпильками, и подметка готова.

При всѣхъ случаяхъ кусковой подметки и подошвы, подборъ (каблукъ) сапога набирается изъ различныхъ кожаныхъ лоскутовъ и кусковъ, но набойка (верхній слой подбора) должна быть обязательно изъ твердой кожи, хотя бы изъ нѣсколькихъ кусочковъ. При этомъ набойка кругомъ прибивается железными шпильками со шляпками. Хороша въ этомъ случаѣ на подборѣ малая железная подковка.

При набивкѣ подметокъ и подошвъ всѣми указанными выше способами, сапогъ долженъ быть надѣтъ на колодку.

Варъ-смола примѣняется:

- 1) Для предохраненія отъ прониканія сырости внутрь сапога;
- 2) для предохраненія матеріала отъ гніенія;
- 3) для плотнаго соединенія кусковъ лоскутьевъ между собою по всей ихъ плоскости и
- 4) для прочнаго удержанія шпилекъ и гвоздей на мѣстѣ.



Рис. № 1.

Подметка из старой мягкой юфтовой кожи в 4—5 слоев с носком из твердой кожи.

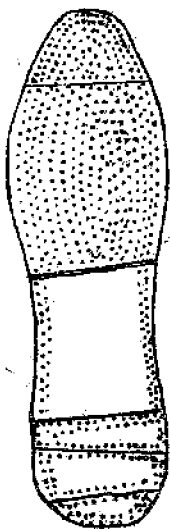

Рис. № 2.

Подметка из кусков-обрезков новой подошвенной кожи.

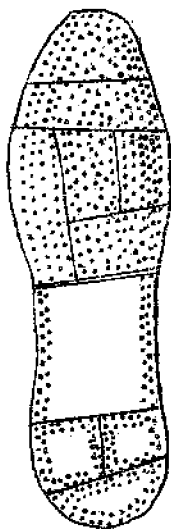

Рис. № 3.

Брезентовая подметка из лоскутков старых негодных брезентов в 6—8 слоев.

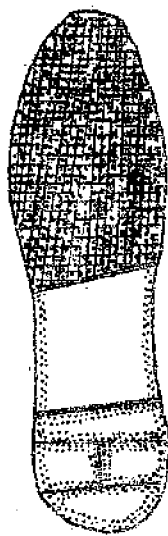

Рис. № 4.

Веревочная подметка.

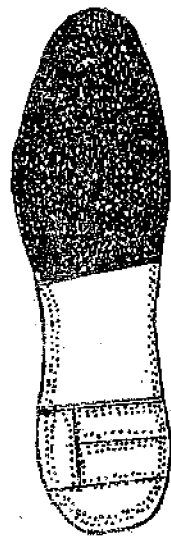

Рис. № 5.

Подметка из тряпок с кожаным рантом.

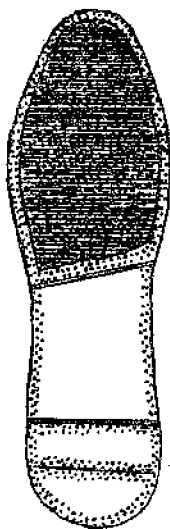

Рис. № 6.

Подметка из тряпок с веревочным рантом.

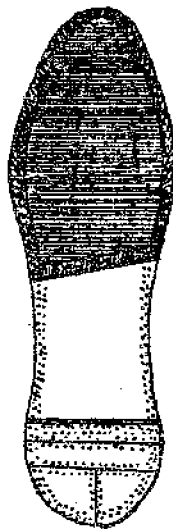

Рис. № 7.

Веревочная подошва с такой же набойкой.

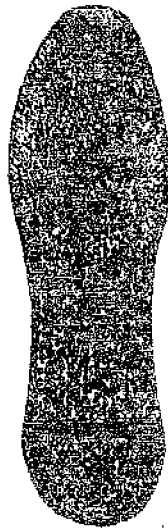

Рис. № 8.

Брезентовая подошва из старых негодных брезентовых лоскутков с веревочным рантом и брезентовой набойкой.

10 июня 1916 года.

## № 627.

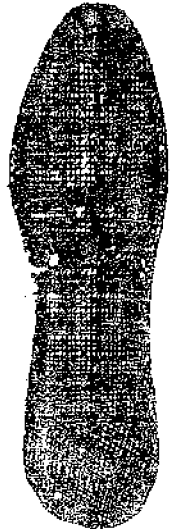
Объявляю для исполненія копій приказовъ арміямъ Юго-Западнаго фронта отъ 11 мая сего года за №№ 845, 846 и 849:

### № 845.

„Приказомъ по Военному Вѣдомству отъ 16 іюля 1915 года № 365 усиленный приварочный окладъ исключенъ изъ таблицы приварочнаго довольствія, въ виду чего, взамѣнъ разрѣшеннаго приказомъ арміямъ Юго-Западнаго фронта 1915 г. № 432 усиленнаго приварочнаго оклада штатнымъ писарямъ управленій комендантовъ участковъ и завѣдывающихъ передвиженіемъ войскъ, расположенныхъ на театрѣ войны, разрѣшаю этимъ чинамъ дополнительный къ обыкновенному приварочному окладу отпускъ по 12 коп. въ сутки на каждого нижняго чина, съ отнесеніемъ расхода на счетъ военнаго фонда“.

### № 846.

„Для расчета деньгами некурящихъ или почему либо не получившихъ табакъ въ натурѣ—установить одну цѣну для всего фронта, въ семь рублей 40 копѣекъ за пудъ.  
ОСНОВАНІЕ: Телеграмма главноуполномоченнаго земледѣлія тайнаго совѣтника Глинки отъ 1-го сего мая за № 24439“.

### № 849.

„По установленному „Положеніемъ о препровожденіи нештатныхъ командъ“ (прик. по В. В. 1889 года за № 155) и „Правила о назначеніи денежныхъ выдачъ по смѣтѣ главнаго интендантскаго управленія, изд. 1915 года“ (цирк. Главнаго Штаба 1916 г. за № 110) порядку, въ оправданіе расходовъ, произведенныхъ изъ авансовъ на кормовое довольствіе, лицами, въ распоряженіе коихъ отпускаются эти авансы, представляются въ контроль посвидѣтельствованныя войсковыми частями приходо-расходныя тетради и проходныя свидѣтельства.

Практика веденія отчетности показала, что въ военное время, въ зависимости отъ боевой обстановки, для расходчиковъ такихъ авансовъ не всегда является возможнымъ получить означенные документы отъ войсковыхъ частей своевременно, а въ некоторыхъ случаяхъ войсковыя части, по независящимъ отъ нихъ обстоятельствамъ, даже совсѣмъ не могутъ возвращать эти документы расходчику.

Во избѣжаніе задержки по представленію отчетности въ израсходованіи на кормовое довольствіе авансовъ и полученія на ту же надобность новыхъ суммъ, предписываю установить нижеслѣдующее:

Въ тѣхъ случаяхъ, когда расходчикъ аванса не получитъ приходо-расходной тетради и проходнаго свидѣтельства въ теченіе времени, достаточнаго для обмѣна почты съ частями и управленіями, куда были направлены нижніе чины, онъ отдаетъ приказъ съ переименованіемъ по номерамъ всѣхъ выданныхъ имъ приходо-расходныхъ тетрадей и проходныхъ свидѣтельствъ, а также выданныхъ по нимъ суммъ, съ указаніемъ, что означенные документы не возвращены частями (части переименовываются).

Взамѣнъ невозвращенныхъ приходо-расходныхъ тетрадей и проходныхъ свидѣтельствъ расходчикъ прикладываетъ къ авансовому счету: 1) копію названнаго приказа, 2) копіи приказовъ о выпискѣ въ расходъ суммъ, указанныхъ въ невозвращенныхъ ему приходо-расходныхъ тетрадяхъ и проходныхъ свидѣтельствахъ и 3) выписку изъ приходо-расходныхъ книгъ авансовъ, въ которыхъ нижніе чины расписались въ полученіи указанныхъ денегъ \*).

\*) Всѣ перечисленные копіи и выписки, прилагаемыя къ авансовымъ счетамъ этапными комендантами, должны быть засвидѣтельствованы начальниками этапныхъ участковъ.

Одновременно съ отдачей вышеуказаннаго приказа, расходчикъ аванса обращаетъ ся письменно въ тѣ части, куда были направлены нижніе чины, съ просьбою о немедленной высылкѣ ему засвидѣтельствованныхъ путевыхъ документовъ. Полученный отъ части отвѣтъ вмѣстѣ съ документами, если таковые ему будутъ присланы, расходчикъ представляетъ въ то учрежденіе, куда былъ отправленъ авансовый счетъ, въ дополненіе къ таковому, дѣлая при этомъ ссылку на исходящій номеръ, при которомъ счетъ былъ представленъ“.

10 іюня 1916 года.

**№ 632.**

Объявляю для руководства въ копіи приказъ Начальника Штаба ВЕРХОВНАГО ГЛАВНОКОМАНДУЮЩАГО отъ 30 мая с. г. № 717:

„Въ соотвѣтствіе съ приказомъ Верховнаго Главнокомандующаго 1915 года № 708 исключить изъ штата и табели дивизіоннаго обоза (приказъ мой сего года № 417) аптечную двуколку, одну обозную лошадь и одного обознаго рядового“.

### **ОБЯЗАТЕЛЬНОЕ ПОСТАНОВЛЕНІЕ.**

**въ районѣ VII-й арміи**

10 іюня 1916 года.

На основаніи пунктовъ 1 и 2 ст. 19 Правиль о мѣстностяхъ, объявленныхъ на военномъ положеніи, воспрещаю въ предѣлахъ района вѣренной мнѣ арміи всѣмъ лицамъ пріобрѣтеніе отъ нижнихъ воинскихъ чиновъ бѣлья, обмундированія, сапогъ, предметовъ снаряженія и аммуниціи не только годныхъ къ носкѣ, но даже и вовсе негодныхъ.

Вмѣстѣ съ симъ предлагаю всѣмъ лицамъ, находящимся въ предѣлахъ района арміи въ недѣльный срокъ со дня опубликованія настоящаго обязательнаго постановленія сдать чинамъ мѣстной полиціи или комендантамъ всѣ купленные вопреки ранѣе изданныхъ обязательныхъ постановленій, у нижнихъ воинскихъ чиновъ казенные сапоги и предметы обмундированія и снаряженія, годные къ употребленію.

Сдавшіе добровольно означенныя казенныя вещи въ указанный срокъ, освобождаются отъ отвѣтственности въ административномъ порядкѣ, уклонившіеся же отъ добровольной сдачи означенныхъ вещей, какъ равно и лица, виновные въ пріобрѣтеніи этихъ вещей отъ нижнихъ воинскихъ чиновъ послѣ опубликованія настоящаго обязательнаго постановленія, подвергаются, помимо отобранія незаконно пріобрѣтеннаго ими имущества, въ административномъ порядкѣ заключенію въ тюрьмѣ или крѣпости до **трехъ** мѣсяцевъ, или штрафу до **трехъ** тысячъ рублей. За отобранныя незаконно купленные вещи никакого вознагражденія не полагается.

Наблюденіе за выполненіемъ настоящаго постановленія возлагаю на чиновъ мѣстной административной власти, комендантовъ и чиновъ военной полиціи.

Наложенное взысканіе приводитъ въ исполненіе распоряженіемъ губернаторовъ не позже 3-хъ дней со дня предьявленія обвиняемому существа наложеннаго на него взысканія.

На основаніи пункта 3 ст. 19 тѣхъ же правилъ, уполномочиваю начальниковъ губерній, входящихъ въ районъ арміи примѣнять настоящее постановленіе немедленно, опубликовавъ его во всеобщее свѣдѣніе.

Всѣ отобранныя купленные вещи всѣхъ наименованій надлежитъ сдавать ближайшему этапному коменданту.

Подписаль: Командующій VII арміей, Генераль-Адъютантъ *Щербачевъ*.

12 іюня 1916 года.

**№ 642.**

Объявляю для свѣдѣнія и руководства въ копіи приказъ арміямъ Юго-Западнаго фронта отъ 2-го іюня 1916 года за № 939—§ 2:

„Въ дополненіе къ объявленному въ § 2 приказа арміямъ ввѣреннаго мнѣ фронта отъ 13 августа 1914 года за № 44, въ приказѣ за № 207 отъ 16-го февраля 1915 года, въ § 1 приказа отъ 12 января 1916 года за № 47 и въ приказѣ по VII-й арміи отъ 19-го сентября 1915 года за № 780, приказываю принять къ руководству, что отъмена кассационнаго производства допускается исключительно по тѣмъ дѣламъ, по коимъ виновные присуждены къ наказаніямъ, отбытіе коихъ не можетъ быть отлагаемо въ районѣ театра военныхъ дѣйствій до окончанія войны, въ порядкѣ п. п. 2 и 3 приложенія X къ ст. 1429 кн. XXIV С. В. П. 1869 г. изд. IV, согласно точному смыслу ст. 1418 той же книги и свода, а потому приговоры военно-окружныхъ и корпусныхъ судовъ по дѣламъ о военно-служащихъ съ кассационными протестами и жалобами надлежитъ представлять мнѣ на усмотрѣніе лишь въ случаяхъ присужденія къ наказаніямъ болѣе строгимъ, чѣмъ поименованныя въ вышеуказанныхъ пунктахъ 2 и 3“.

12 іюня 1916 года.

**№ 645.**

При семъ объявляю для свѣдѣнія и исполненія въ копіи приказъ Начальника Штаба ВЕРХОВНАГО ГЛАВНОКОМАНДУЮЩАГО отъ 30 мая сего года за № 723:

„Въ 30 день мая 1916 года послѣдовало ВЫСОЧАЙШЕЕ соизволеніе на сохраненіе офицерамъ, прикомандированнымъ къ штабамъ дивизій для практической подготовки къ исправленію оберъ-офицерскихъ должностей генеральнаго штаба, за все время прикомандированія, содержанія и всѣхъ прочихъ видовъ довольствія по тѣмъ штатнымъ должностямъ, съ коихъ они прикомандированы.“

СПРАВКА: Циркулярное сношеніе Штаба ВЕРХОВНАГО ГЛАВНОКОМАНДУЮЩАГО отъ 22 февраля 1916 года за № 1037“.

12 іюня 1916 года.

**№ 646.**

При семъ объявляю для свѣдѣнія и исполненія копіи приказовъ арміямъ Юго-Западнаго фронта отъ 16 декабря 1915 г. за № 1714 и 11 мая сего года за № 851:

**№ 1714.**

„Отъ мѣстныхъ жителей селеній и городовъ, входящихъ въ войсковой районъ ввѣренныхъ мнѣ армій, поступаютъ жалобы и заявленія на убытки, причиненные имъ войсками. Во многихъ случаяхъ убытки эти являются результатомъ разгрома помѣщеній и расхищенія имущества отдѣльными нижними чинами. При производствѣ по этимъ жалобамъ дознаній очень часто не удается установить не только непосредственно виновныхъ нижнихъ чиновъ, но даже и части войскъ, къ которой принадлежали грабители, вслѣдствіе чего виновные остаются безнаказанными, а потерпѣвшіе ходатайствуютъ о возмѣщеніи имъ убытковъ за счетъ казны. Мною неоднократно указывалось на необходимость энергичнаго разслѣдованія каждаго такого случая и примѣрнаго наказанія виновныхъ, при чемъ потерпѣвшихъ удовлетворять за счетъ виновниковъ или ихъ начальниковъ.“

Считая, что необнаруженіе виновныхъ въ совершенныхъ преступленіяхъ происходитъ какъ отъ недостаточно энергичнаго розыска ихъ, такъ и отъ несвоевременнаго заявленія потерпѣвшихъ лицъ, предписываю:

1) Губернаторамъ Юго-Западнаго района театра военныхъ дѣйствій объявить жителямъ, что для успѣшнаго розыска виновныхъ необходимо о всякомъ случаѣ совершенія воинскими чинами того или другаго преступленія немедленно сообщать о случившемся чинамъ общей или жандармской полиціи, или же немедленно обращаться со своими заявленіями къ подлежащему военному начальству, а также принять мѣры къ тому, чтобы чины полиціи, получивъ указанныя сообщенія жителей, немедленно задерживали-бы и устанавливали-бы личность виновнаго, или, въ крайнемъ случаѣ, при невозможности личнаго задержанія виновнаго, устанавливали-бы ту часть войскъ, къ которой послѣдній принадлежитъ.

2) Всѣмъ военнымъ начальникамъ безъ промедленія давать движеніе поступающимъ къ нимъ заявленіямъ жителей, назначая по каждому случаю дознаніе, при чемъ въ дальнѣйшемъ направленіи дознаній строго руководствоваться 334 ст. XXIV кн. С. В. П. 1869 года, изд. 4-е, не прекращая дознаній за необнаруженіемъ виновныхъ, а направляя ихъ для дальнѣйшаго производства судебнымъ или военнымъ слѣдователямъ во всѣхъ тѣхъ случаяхъ, когда по дознанію будутъ установлены признаки преступления, влекущаго лишеніе всѣхъ правъ состоянія или потерю всѣхъ или нѣкоторыхъ особенныхъ, лично и по состоянію присвоенныхъ правъ и преимуществъ, хотя бы виновные дознаніемъ и не были установлены.

Предупреждаю военныхъ начальниковъ, что за всякое оставленіе безъ движенія заявленій жителей, въ которыхъ будутъ заключаться указанія на совершеніе подчиненными данному начальнику лицами преступленія, военные начальники согласно 175 ст. XXII кн. С. В. П. 1869 года, изд. 4-е, будутъ предаваться мною суду, какъ за укрывательство”.

#### № 851.

„Для разсмотрѣнія претензій, заявляемыхъ жителями Тарнопольской губерніи о вознагражденіи ихъ за убытки, причиненные дѣйствіями войсковыхъ частей, учреждений, военныхъ начальниковъ и отдѣльныхъ чиновъ военнаго вѣдомства,—приказываю:

1) Образовать въ каждомъ уѣздѣ Тарнопольской губерніи комиссіи, въ составѣ: председателя—уѣзднаго начальника и членовъ:—изъ должностныхъ лицъ мѣстнаго самоуправленія (по одному изъ бургомистровъ и войтовъ), представителей отъ мѣстнаго населенія (по одному отъ помѣщиковъ и крестьянъ),—назначаемыхъ властью Тарнопольскаго губернатора, а также представителей по одному отъ военнаго вѣдомства (по возможности юриста и полевого контроля, назначаемыхъ распоряженіемъ командующаго арміей.

2) На обязанности комиссій возложить оцѣнку убытковъ, причиненныхъ дѣйствіями войсковыхъ частей, учреждений и отдѣльныхъ военныхъ чиновъ, какъ незаконными, такъ и по распоряженію военныхъ властей, если въ семь послѣднемъ случаѣ потерпѣвшимъ почему либо не послѣдовало возмѣщенія понесеннаго ущерба.

3) Засѣданія комиссій назначаются распоряженіемъ ея председателя по мѣрѣ накопленія дѣлъ, съ заблаговременнымъ извѣщеніемъ начальника штаба арміи о днѣ засѣданія для возможности своевременнаго командированія представителя военнаго вѣдомства и полевого контроля.

4) Для дѣйствительности засѣданія необходимо участіе председателя и не менѣе трехъ членовъ, при чемъ наличіе среди нихъ представителей отъ военнаго вѣдомства и полевого контроля,—обязательно.

5) Неявка прочихъ членовъ комиссій, а равно потерпѣвшаго, не останавливаетъ дѣйствій комиссій, но въ дѣлѣ должно быть письменное доказательство о томъ, что всѣ они заблаговременно извѣщены о времени и мѣстѣ засѣданія комиссій.



6) Прошения потерпѣвшими, безъ оплаты гербовымъ сборомъ, подаются уѣздному начальнику или непосредственно Тарнопольскому губернатору, а симъ послѣднимъ направляются въ подлежащую комиссію.

7) По дѣламъ, въ коихъ для опредѣленія размѣра понесеннаго ущерба, требуются спеціальныя знанія, комиссіи предоставляется право приглашать специалистовъ-экспертовъ, преимущественно изъ лицъ, находящихся на государственной службѣ.

8) По каждой претензіи комиссіи должны установить время и мѣсто причиненія ущерба, сущность и характеръ его, войсковую часть, учрежденіе или лицъ, причинившихъ ущербъ, а также оцѣнить понесенный ущербъ по мѣстнымъ цѣнамъ, но не выше предѣльныхъ, установленныхъ арміей по району. Для этой цѣли комиссія пользуется всѣми законными находящимися въ ея распоряженіи средствами, производитъ осмотры на мѣстѣ, опрашиваетъ потерпѣвшихъ и указанныхъ ими свидѣтелей и свѣдующихъ лицъ, разсматриваетъ документы и сносится съ подлежащими учреждениями, мѣстами и лицами.

9) Выясненія названія войсковой части, учрежденія и войсковыхъ чиновъ, причинившихъ убытки надлежитъ считать секретной частью производства, почему переписка и разслѣдованіе по этому вопросу не оглашаются въ засѣданіяхъ комиссіи и должны оставаться извѣстными только предсѣдателю комиссіи и представителямъ штаба арміи и полевого контроля.

10) Въ случаѣ надобности въ производствѣ осмотра въ мѣстностяхъ, имѣющихъ секретныя военныя сооруженія,—предсѣдатель комиссіи, съ указаніемъ вопросовъ, подлежащихъ выясненію, представляетъ дѣло начальнику штаба арміи, для передачи такового въ особую комиссію, образованную распоряженіемъ командующаго арміей подъ предсѣдательствомъ штабъ-офицера, въ составѣ двухъ оберъ-офицеровъ (желательно одного юриста) и представителя отъ полевого контроля. Комиссіей этой производится осмотръ на мѣстѣ и нужное изслѣдованіе, о чемъ и составляется надлежащій протоколъ, каковой вмѣстѣ съ дѣломъ непосредственно препровождается предсѣдателю уѣздной оцѣночной комиссіи на разсмотрѣніе въ связи съ заявленной претензіей и для опредѣленія оцѣнки убытковъ.

11) Оцѣночныя производства съ своимъ заключеніемъ, комиссіи представляетъ въ штабъ арміи, по распоряженію коего при наличности въ представленныхъ дѣлахъ данныхъ о незаконномѣрныхъ дѣйствіяхъ войсковыхъ частей, учреждений и отдѣльныхъ воинскихъ чиновъ, производится разслѣдованіе въ порядкѣ приказа арміямъ Юго-Западнаго фронта за 1915 годъ № 1714 и виновные подвергаются отвѣтственности, съ отнесеніемъ возмѣщенія убытковъ на ихъ счетъ.

12) Изъ штаба арміи законченное производство препровождается въ канцелярію главнаго начальника снабженія армій Юго-Западнаго фронта для дальнѣйшаго законнаго направленія.

13) За всѣми указаніями по организациіи вышеизложеннаго, а равно за разрѣшеніемъ возникающихъ при разсмотрѣніи дѣлъ сомнѣній, комиссіи черезъ Тарнопольскаго губернатора обращаются къ главному начальнику снабженія армій Юго-Западнаго фронта.

14) Изданіе настоящаго приказа не отмѣняетъ всѣхъ прежнихъ приказовъ и распоряженій о нечиненіи лишнихъ стѣсненій жителямъ, объ огражденіи ихъ имущественныхъ и личныхъ правъ и интересовъ, а равно о немедленномъ и справедливомъ расчетѣ съ ними за все, взятое для войсковыхъ нуждъ.

14 іюня 1916 года.

№ 656.

Подтверждается къ неуклонному исполненію объявляемые въ копіяхъ приказы арміямъ Юго-Западнаго фронта отъ 14 марта 1915 года № 324 и отъ 23-го мая 1916 года № 908:

**№ 324.**

„Въ нѣкоторыхъ частяхъ войскъ армій Юго-Западнаго фронта среди г.г. офицеровъ стали появляться единичные случаи цынги, причемъ изъ распросовъ выяснилось, что заболѣвали офицеры не потому, что они находились въ такихъ тяжелыхъ условіяхъ жизни, которыя неминуемо влекутъ за собой развитіе цынги, а главнымъ образомъ, вслѣдствіе нарушенія ими въ своемъ пищевомъ режимѣ условій правильнаго питанія именно по незнанію того, нарушенія въ продолженія болѣе или менѣе долгаго времени основныхъ правилъ питанія можетъ вызвать появленіе цынги.

Въ виду чего объявляется, что причинами цынги, кромѣ неблагоприятныхъ условій жизни въ отношеніи жилищъ (какъ-то: мало свѣта, спертый воздухъ, плохая вентиляция, сырость) является такъ же нарушеніе основъ правильнаго питанія организма.

Организмъ нуждается для питанія въ свѣжихъ овощахъ, плодахъ, фруктахъ и разной зелени, какъ то: картофель, капуста, лукъ, чеснокъ, щавель, морковь, петрушка, укропъ, хрѣнь, рѣдька, рѣдись, шпинатъ, огурцы, томаты, лимоны, клюква и вообще ягоды и фрукты. Изъ основныхъ пищевыхъ веществъ необходимы: свѣжій хлѣбъ, свѣжее мясо, сало. Придерживаясь указаннаго разнообразія пищевыхъ продуктовъ, нѣтъ основаній бояться развитія цынги. Г.г. офицеры заболѣвшіе цынгой, хотя и имѣли возможность правильно питаться, но не придавали этому обстоятельству важнаго значенія и допускали крупныя нарушенія въ своемъ столѣ, налегая преимущественно на разнаго рода консервы, какъ-то: колбаса, солонина, разнаго рода консервы въ жестянкахъ, чѣмъ допускали однообразіе въ пищѣ, не соответствующей по составу и качеству потребностямъ организма. Не слѣдуетъ забывать, что всякаго рода консервы не могутъ замѣнить собой свѣжихъ пищевыхъ продуктовъ. По этому консервы болѣе или менѣе безвредны только при непродолжительномъ употребленіи ихъ въ пищу и замѣнить собою свѣжую разнообразную пищу отнюдь не могутъ.

Для предупрежденія въ будущемъ случаевъ заболѣванія цынгой приказываю строго слѣдить, чтобы питаніе, какъ офицеровъ, такъ и нижнихъ чиновъ, по возможности, было разнообразно въ смыслѣ отпуска вышеуказанныхъ различныхъ овощей приправъ, продуктовъ, съ непримѣннымъ отпускомъ свѣжаго мяса, а также растительныхъ кислотъ (лимона, клюквы); хлѣбъ и сухари, составляющіе важнѣйшую составную часть пищи солдата, должны быть всегда надлежащаго качества, отнюдь не допуская: затхло-сти, горьковатости вкуса, увеличенной кислотности. Относительно же жилищныхъ условій, крайне необходимо слѣдить за возможно лучшимъ провѣтриваніемъ помѣщеній устраивая хотя бы самую примитивную вентиляцію, устранять сырость всѣми возможными способами и доступными средствами“.

**№ 908.**

„Въ виду появленія въ нѣкоторыхъ частяхъ войскъ заболѣваній цынгой подтверждаю къ неуклонному исполненію приказъ арміямъ отъ 14 марта 1915 года за № 324.

Изъ имѣющихся данныхъ о развитіи въ войскахъ цынги, усматриваю, что во многихъ случаяхъ было обнаружено отсутствіе должнаго попеченія со стороны строеваго начальства о правильномъ питаніи нижнихъ чиновъ по установленной раскладкѣ; въ нѣкоторыхъ частяхъ была обнаружена ежедневная однократная варка пищи въ теченіе всей зимы, причемъ пища была все время крайне однообразна.

А потому приказываю начальникамъ частей принять мѣры къ правильному питанію всѣхъ нижнихъ чиновъ со своевременной выдачей имъ пищи, для чего:

1) Производить обязательно полную дачу всѣхъ положенныхъ по раскладкѣ продуктовъ.

2) Во всѣхъ безъ исключенія частяхъ давать два раза въ день горячую пищу.

3) Тщательно заботиться о томъ, чтобы пища была возможно разнообразна и возможно лучше приготовлена.

4) Обязательно производить полную выдачу чая и сахара, принимая мѣры къ тому, чтобы у солдатъ была возможность использовать эти продукты.

5) Помимо суточной дачи выдавать для вечерней варки сбой, не зачисляя его въ установленныя  $\frac{1}{2}$  фунта мяса.

6) Озаботиться снабженіемъ всѣхъ частей свѣжими овощами".

---

15 іюня 1916 года.

### № 661.

Объявляю для исполненія копии приказа арміямъ Юго-Западнаго фронта отъ 25 мая 1916 года за № **913**:

„Довольствіе вяленой рыбой производить по расчету 72 золотника рыбы за одинъ фунтъ мяса одинъ разъ въ недѣлю“.

---

15 іюня 1916 года.

### № 662.

Объявляю для исполненія копии приказовъ арміямъ Юго-Западнаго фронта отъ 18 и 21 мая 1916 года за №№ **872** и **880**:

#### № 872.

„Въ виду трудности подачи дробленнаго ячменя въ арміи для удовлетворенія до полной потребности въ немъ и того, что нѣкоторыя части такого дробленія вовсе не производятъ, приказываю ячмень, подаваемый въ недробленномъ видѣ, дробить на мѣ-стѣ, съ отнесеніемъ расходовъ на сѣчь казны, съ тѣмъ, чтобы стоимость дробленія пуда ячменя не превышала пяти копѣекъ, при сѣчѣ пуда за пудъ“.

#### № 880.

„Выдачу особаго денежнаго отпуска, въ 25 коп. въ сутки, установленнаго прика-зами арміямъ Юго-Западнаго фронта 1915 года №№ 852 и 1580 и 1916 года № 299, производить съ 1 іюня сего года только шоферамъ, помощникамъ ихъ и мотоцикли-стамъ автомобильныхъ и мотоциклетныхъ командъ, состоящихъ при штабахъ и управ-леніяхъ, несущихъ службу по нарядамъ, причѣмъ выдачу означеннаго денежнаго отпу-ска производить шоферамъ, помощникамъ ихъ и мотоциклистамъ ежедневно, за исключеніемъ дней нахождения машинъ въ ремонтѣ“.

---

18 іюня 1916 года.

### № 670.

Объявляю для исполненія копию приказа арміямъ Юго-Западнаго фронта отъ 9 декабря 1915 года № **1693**:

О времени доставленія отчетности во временную ревизіонную комиссію (Петрог-радъ Забалканскій пр. № 22) частямъ, учрежденіямъ и заведеніямъ увѣдомлять соот-вѣтствующій полевой контроль.

„Окончаніе ревизіи расходовъ текущей войны, въ возможно скорѣйшее время, полевыми контрольными управлениями и временною ревизионною комиссіею зависитъ, главнымъ образомъ, отъ своевременнаго доставленія на ревизию отчетности и отъ полноты отчетныхъ данныхъ.

Въ виду этого приказываю всѣмъ начальникамъ войсковыхъ частей, управленій, учреждений и заведеній доставлять отчетность по произведеннымъ, на счетъ военного фонда, расходамъ на ревизию въ подлежащій контроль: въ полевое контрольное управление или во временную ревизионную комиссію, своевременно и въ сроки, указанные въ приказѣ арміямъ сего года № 1412, и съ приложеніемъ къ ней всѣхъ тѣхъ оправдательныхъ документовъ, которые установлены, какъ общими правилами о назначеніи денежныхъ выдачъ (приложеніе 5 къ ст. 83 правилъ о поступленіи государственныхъ доходовъ и о производствѣ государственныхъ расходовъ), такъ и специальными по каждому роду расходовъ законоположеніями.

Вмѣстѣ съ тѣмъ, придавая особое значеніе повѣркамъ чиновъ полевого контроля внутренняго хозяйства войсковыхъ частей, учреждений и заведеній, при которыхъ имѣется возможность наблюдать не только за своевременнымъ доставленіемъ на ревизию въ контроль отчетности и полнотой самой отчетности, но и предупреждать производства неправильныхъ расходовъ, чѣмъ, помимо возможности сберечь казнѣ денежные средства, можетъ и должна сократиться въ будущемъ переписка контрольныхъ установленій съ подотчетными войсковыми частями, управлениями и заведеніями относительно правильности или неправильности тѣхъ или другихъ расходовъ текущей войны—предписываю:

Главному начальнику снабженій, командующимъ арміями, главному начальнику военного округа и командирамъ корпусовъ возлагать на чиновъ полевого контроля повѣрку денежныхъ и матеріальныхъ капиталовъ и внутренняго хозяйства подчиненныхъ имъ войсковыхъ частей, учреждений и заведеній и привлекать мѣстный полевой контроль, по возможности, чаще къ означенной повѣркѣ въ полномъ объемѣ или опредѣленной отрасли ихъ хозяйства, подлежащей немедленной повѣркѣ, оказывая при производствѣ означенной повѣрки всякое содѣйствіе“.

---

20 іюня 1916 года.

**№ 688.**

Въ случаѣ появленія въ арміи желудочно-кишечныхъ заболѣваній, разрѣшаю производить выдачу имѣющагося въ наличіи магазиновъ арміи краснаго винограднаго вина, для прибавленія въ чай или кипяченую воду, по расчету одной бутылки на 8 человѣкъ.

ОСНОВАНІЕ: Приказъ арміямъ Юго-Западнаго фронта 1-го сего іюня № 941.

---

21 іюня 1916 года.

**№ 689.**

Объявляю для исполненія въ копии приказъ арміямъ Юго-Западнаго фронта отъ 12 сего іюня № 998:

Въ дополненіе приказамъ арміямъ фронта сего года за №№ 853 и 942, приказываю всѣхъ жеребятъ, приплодившихся отъ казачьихъ лошадей, обязательно продавать съ аукціона, а вырученныя деньги пересылать въ соотвѣтствующія войска.

СПРАВКА: Телеграмма дежурнаго генерала при ВЕРХОВНОМЪ ГЛАВНОКОМАНДУЮЩЕМЪ отъ 10 іюня 1916 года за № 6133<sup>а</sup>.

24 іюня 1916 года.

## № 699.

Въ развитіе распоряженій, объявленныхъ въ приказахъ по арміи № 368 и № 392 сего года и въ приказаніяхъ по арміи № 180 и № 240 сего года о порядкѣ выдачи пропусковъ гражданскимъ лицамъ, предписываю:

1) Лицамъ, имѣющимъ надобность въѣзда или выѣзда за предѣлы армейскаго района, обращаться за полученіемъ пропусковъ черезъ соотвѣтствующихъ этапныхъ комендантовъ къ коменданту штабъ-квартиры.

2) Гражданскія власти не имѣютъ права выдавать пропуска и удостовѣренія, согласно приказа по арміямъ Юго-Западнаго фронта 1915 года № 704, никому, кромѣ лицъ, состоящихъ на службѣ во ввѣренныхъ имъ учрежденіяхъ.

3) Тотъ же порядокъ получения пропусковъ относится къ лицамъ, имѣющимъ надобность переѣзда въ ту или другую сторону черезъ линію Ровно, Волочискъ, Гусятинъ, Каменецъ-Подольскъ, а также въѣзда въ Бердичевъ, Сарны, Ровно, Волочискъ, Гусятинъ, Каменецъ-Подольскъ и Мамалыга.

4) Этапнымъ комендантамъ и комендантамъ населенныхъ пунктовъ, этапы которыхъ находятся западнѣе линіи Ровно, Волочискъ, Гусятинъ, Каменецъ-Подольскъ, выдавать пропуска частнымъ лицамъ лишь въ предѣлахъ района западнѣе этой линіи.

5) Этапнымъ комендантамъ, комендантамъ штабовъ корпусовъ и комендантамъ населенныхъ пунктовъ, этапы которыхъ находятся восточнѣе указанной линіи, выдавать пропуска частнымъ лицамъ лишь къ востоку отъ нея.

6) Пропуска выдавать лишь тѣмъ лицамъ, которые хорошо извѣстны выдающему пропускъ, или которыя снабжены отъ органовъ мѣстной полиціи удостовѣреніями въ ихъ полной благонадежности, при чемъ должно быть указано ихъ постоянное мѣстожителство.

7) Въ пропускѣ обязательно указывать цѣль поѣздки лица, упомянутаго въ немъ.

8) Этапные коменданты, коменданты штабовъ корпусовъ и коменданты населенныхъ пунктовъ имѣютъ право выдавать пропуска на срокъ не свыше семи дней со дня подписанія, а комендантъ штабъ-квартиры на срокъ не свыше 1 мѣсяца, при чемъ, въ случаяхъ выдачи пропусковъ на провозъ различныхъ продуктовъ, пропускъ долженъ выдаваться съ такимъ расчетомъ, чтобы могъ быть использованъ только одинъ разъ.

9) Пропускъ, въ которомъ не будутъ заполнены всѣ требуемыя свѣдѣнія не действителенъ.

10) При пропускѣ надлежитъ имѣть всегда паспортъ.

11) Лица задержанныя съ просроченными пропусками или везущіе товары, не поименованныя въ пропускѣ, подлежатъ аресту до 3-хъ мѣсяцевъ или штрафу до 3000 рублей, а находящіяся при нихъ товары подлежатъ конфискаціи.

ПРИЛОЖЕНІЕ: Форма пропуска.

Форма пропуска.

Корешокъ.

№ \_\_\_\_\_

Имя, фамилія \_\_\_\_\_

Мѣстожителство \_\_\_\_\_

Занятіе \_\_\_\_\_

Куда ѣдетъ \_\_\_\_\_

На какой срокъ \_\_\_\_\_

Цѣль поѣздки \_\_\_\_\_

**О Т Р Ы В Н А Я Ч А С Т Ь .**

№ \_\_\_\_\_

Пропускъ (къмъ выданъ) \_\_\_\_\_

Дано сіе жителю селенія \_\_\_\_\_

(Имя, отчество, фамилія) \_\_\_\_\_

занимающемуся \_\_\_\_\_ въ томъ,

что ему разрѣшенъ свободный пропускъ отъ се-

ленія \_\_\_\_\_ до \_\_\_\_\_

и обратно (указать цѣль поѣздки) \_\_\_\_\_

\_\_\_\_\_ съ правомъ провоза

„\_\_\_\_\_“ подводъ (указать точно товары).

Означеннаго \_\_\_\_\_ признаю

благонадежнымъ.

Пропускъ имѣеть силу до „\_\_\_\_\_“

(мѣсяца) 1916 года, что подписью и приложен-

емъ печати свидѣтельствую „\_\_\_\_\_“

\_\_\_\_\_ 1916 года.

(печать)

(Подпись разборчиво).

**ПРИМѢЧАНІЕ:** При пропускѣ надлежитъ всегда имѣть паспортъ.

Настоящій пропускъ врученъ (имя, фамилія) \_\_\_\_\_

\_\_\_\_\_ 1916 года.

Подпись полицейскаго чина (разборчиво).

26 июня 1916 года.

**№ 700.**

Въ виду замѣченныхъ временной ревизионной комиссией въ частяхъ войскъ, входящихъ въ составъ VII-й арміи, неправильностей въ веденіи отчетности и не соблюденія порядка показанія къ зачету по отчетнымъ листамъ, получаемыхъ отъ казны натурою продуктовъ приварочнаго, провіантскаго и фуражнаго довольствія приказываю всѣмъ подвѣдомственнымъ мнѣ войсковымъ частямъ, управленіямъ, учрежденіямъ и заведеніямъ, неуклонно соблюдать слѣдующій порядокъ веденія отчетности:

1) Во всѣхъ случаяхъ получения продуктовъ отъ казны натурою какъ основныхъ, указанныхъ въ приварочномъ окладѣ, провіантской и фуражной дачахъ, такъ и продуктовъ, замѣняющихъ основныя—войсковымъ частямъ, управленіямъ, учрежденіямъ и заведеніямъ показывать по отчетнымъ листамъ къ зачету за продукты (записывать на приходъ) тѣ-же самыя суммы денегъ, которыя ими выписываются въ расходъ по этимъ же листамъ, т. е. а) за приварочныя припасы—при полученіи основныхъ, перечисленныхъ въ приварочной дачѣ припасовъ или припасовъ, отпускаемыхъ на замѣну основныхъ въ равномъ вѣсѣ,—не заготовительную или предѣльную стоимость ихъ, а отпускаемую казною въ приварочныхъ окладахъ сумму денегъ, составляющую стоимость всего количества основныхъ поименованныхъ въ приварочномъ окладѣ въ припасахъ; при полученіи же припасовъ, отпускаемыхъ на замѣну основныхъ не въ равномъ вѣсѣ—записывать сумму денегъ, составляющую стоимость въ приварочныхъ окладахъ того количества основныхъ продуктовъ, которое замѣняется полученными въ натурѣ, согласно таблицѣ замѣнъ приложенной къ ст. 1174 кн. XIX С. В. П. 1869 года изд. 1911 года, при замѣнѣ однихъ продуктовъ другими означенная сумма получается путемъ пополненія стоимости суточной дачи, основныхъ продуктовъ изъ приварочнаго оклада на число дачъ, заключающихся, согласно приложенной къ ст. 1174 кн. XIX С. В. П. 1869 года таблицѣ въ замѣнъ, въ полученныхъ отъ казны натурою замѣняющихъ продуктовъ; б) за продукты провіантскаго и фуражнаго довольствія, какъ поименованно въ провіантской и фуражной указныхъ дачахъ (основныя), такъ и отпускаемые на замѣну основныхъ въ равномъ вѣсѣ, должны показываться къ зачету такія же суммы денегъ, какія частямъ войскъ причитаются по установленнымъ цѣнамъ на все количество основныхъ продуктовъ, а при полученіи продуктовъ, замѣняющихъ основныя не въ равномъ вѣсѣ, слѣдуетъ показывать на приходъ исчисленную по установленнымъ цѣнамъ стоимость всего того количества основныхъ продуктовъ, которое замѣняется, согласно упомянутой таблицѣ законныхъ замѣнъ полученными въ натурѣ продуктами (сумма эта можетъ быть исчислена также какъ и стоимость приварочныхъ окладовъ, замѣняющихъ основныя не въ равномъ вѣсѣ) и

2) за истекшее время войсковымъ частямъ, управленіямъ, учрежденіямъ и заведеніямъ, входящимъ въ составъ арміи выяснитъ по своимъ отчетнымъ листамъ, квитанціямъ, чековымъ требованіямъ, приказамъ и прочимъ документамъ количество полученныхъ отъ казны продуктовъ, а также и суммы фактически показанія къ зачету и, по сопоставленіи ихъ съ суммами, подлежащими зачету при исчисленіи ихъ вышеуказаннымъ порядкомъ, внести въ возмѣщеніе излишне истребованныхъ отъ казны денегъ на восстановленіе подлежащихъ кредитовъ, не зачтенныя по отчетнымъ листамъ суммы и квитанціи казначействъ препроводитъ въ ревизионную комиссію.

26 июня 1916 года.

**№ 706.**

При семъ объявляю для руководства въ копіи приказъ по военному вѣдомству 1916 года за № 277:

Петроградъ. Мая 31-го дня 1916 года.

„ГОСУДАРЬ ИМПЕРАТОРЪ въ милостивомъ вниманіи къ чинамъ арміи и въ виду условий военного времени, въ 25-й день мая сего года, Всемилостивѣйше соизволилъ на продленіе на время текущей войны дѣйствія Всемилостивѣйше дарованныхъ по случаю 300-лѣтія Царствованія Дома РОМАНОВЫХЪ льготныхъ условий для награжденія всѣхъ полковниковъ орденомъ Св. Владиміра 3-й степени и капитановъ и надворныхъ совѣтниковъ этимъ же орденомъ 4-й степени, съ тѣмъ, чтобы орденъ Св. Владиміра 3-й степени могъ быть испрашиваемъ какъ за боевыя отличія, такъ и за отлично-ревностную службу, вызванную военными обстоятельствами, всѣмъ вообще полковникамъ независимо отъ ихъ должностей и выслуги въ чинѣ кокого-либо срока при наличіи у нихъ ордена Св. Владиміра 4-й степени“.

26 Іюня 1916 года.

### № 711.

Объявляю для свѣдѣнія и исполненія копию приказа арміямъ Юго-Западнаго фронта отъ 18 Іюня с. г. за № 1012:

„Пѣхотные и стрѣлковые полки вѣреннаго мнѣ фронта предписываю содержать по штату, объявленному въ приказѣ начальника Штаба ВЕРХОВНАГО ГЛАВНОКО-МАНДУЮЩАГО отъ 29 мая сего года за № 716.

Для запряжки новаго штатнаго обоза использовать состоящихъ въ полкахъ на лицо сверхштатныхъ лошадей, не предъявляя требованій на отпускъ для этого лошадей изъ конскихъ запасовъ“.

26 Іюня 1916 года.

### № 715.

При семъ объявляю для свѣдѣнія и руководства въ копіи приказъ по Военному Вѣдомству отъ 17 мая 1916 года за № 248:

„ГОСУДАРЬ ИМПЕРАТОРЪ, по всеподданнѣйшему докладу соединеннаго собранія главныхъ военного и военно-морского судовъ, въ 13-й день мая 1916 года, ВЫСОЧАЙШЕ повелѣтъ соизволилъ: нижеприводимыя постановленія воинскаго устава о наказаніяхъ (кн. XXII С. В. П. 1869 г. изд. 4-е) дополнить и измѣнить слѣдующимъ образомъ:

Дѣйствующее изложеніе.

Н о в а я.

Процитированное изложеніе.

Ст. 127<sup>а</sup>. За подговоръ или подстрекательство къ уклоненію какимъ либо способомъ вовсе отъ военной службы виновный, хотя бы подговариваемый не только не совершилъ, но и не покушался совершить означенное преступленіе, подвергается:

лишенію всѣхъ особенныхъ, лично и по состоянію присвоенныхъ правъ и преимуществъ и отдаче въ исправительныя арестантскія отдѣленія на время отъ 4-хъ до 6-ти лѣтъ.



Н о в а я .

Ст. 127<sup>8</sup>. Во время войны, за подстрекательство, подговоръ или иное возбужденіе къ уклоненію вовсе отъ военной службы или отъ службы въ дѣйствующей арміи или отъ участія, хотя бы и временнаго, въ военныхъ дѣйствіяхъ, виновный, если дѣянія эти въ особо указанныхъ въ законѣ случаяхъ (ст. 246) не влекутъ болѣе строгихъ наказаній, подвергается:

лишенію всѣхъ правъ состоянія и ссылкѣ въ каторжныя работы отъ 4-хъ до 20-ти лѣтъ или безъ срока, или лишенію всѣхъ правъ состоянія и смертной казни.

Означеннымъ наказаніямъ подлежатъ виновные въ совершеніи противозаконныхъ дѣяній, указанныхъ 127<sup>8</sup> ст., и въ томъ случаѣ, когда дѣянія эти или покушенія на оныя не были учинены тѣмъ, кто былъ подговариваемъ, подстрекаемъ или возбуждаемъ.

Ст. 246. Виновный въ возбужденіи во время боя другихъ словами, примѣромъ или иными дѣйствіями къ бѣгству, сдачѣ или иному уклоненію отъ боя, хотя бы такое возбужденіе и не имѣло послѣдствій, подвергается:

лишенію всѣхъ правъ состоянія и смертной казни.

Ст. 246. Въ войсковомъ районѣ театра военныхъ дѣйствій, виновный въ подговорѣ, подстрекательствѣ, или иномъ возбужденіи другихъ словами, примѣромъ или дѣйствіями сдачѣ, бѣгству или иному уклоненію отъ сопротивленія противнику, хотя бы таковые подговоры, подстрекательства и возбужденія не имѣли послѣдствій, подвергается:

лишенію всѣхъ правъ состоянія и смертной казни.

26 іюня 1916 года.

## № 716.

Объявляю для свѣдѣнія и руководства въ копіи приказъ по Военному Вѣдомству отъ 22-го мая 1916 года за № 260:

„ГОСУДАРЬ ИМПЕРАТОРЪ, по всеподданнѣйшему докладу главнаго военнаго суда, въ 12-й день мая 1916 года ВЫСОЧАЙШЕ повелѣтъ соизволилъ:

1. Примѣчаніе къ ст. 1112 Устава военно-судебнаго (С. В. П. 1869 г. кн. XXIV, изд. 4) отмѣнить.

2. Дополнить этотъ же Уставъ слѣдующею новою статьею:

1112<sup>2</sup>. Главнымъ начальникамъ военныхъ округовъ и лицамъ, пользующимся ихъ властью, предоставляется право приведеніе въ исполненіе судебныхъ приговоровъ, состоявшихся о военнослужащихъ, отправленныхъ и подлежащихъ отправленію въ дѣйствующую армію, приостанавливать до окончанія войны, въ отношеніи лишенія осужденныхъ свободы, на нижеслѣдующихъ основаніяхъ:

1) приостановленію могутъ подлежать приговоры, присуждающіе нижнихъ чиновъ ко всѣмъ вообще исправительнымъ наказаніямъ, а офицеровъ, военныхъ чиновниковъ, заурядъ-прапорщиковъ, заурядъ-военныхъ чиновниковъ и лицъ, означенныхъ въ примѣчаніи 2 къ ст. 5 XXII кн. С. В. П. 1869 г. изд. 4,—къ временному заключенію въ крѣпости съ ограниченіемъ нѣкоторыхъ правъ и преимуществъ по службѣ (кн. XXII ст. 27) или къ содержанію на гауптвахтѣ;

2) въ случаѣ приостановленія приговоровъ, коими нижніе чины присуждены къ отдачѣ въ исправительныя арестантскія отдѣленія и къ заключенію въ тюрьмѣ гражданскаго вѣдомства осужденные подвергаются, на время приостановленія приговоровъ, потерѣ нѣкоторыхъ правъ и преимуществъ по службѣ (кн. XXII, ст. 52), съ переводомъ въ разрядъ штрафованныхъ.

26 іюня 1916 года.

## № 717.

Объявляю для исполненія копію приказа Начальника Штаба ВЕРХОВНАГО ГЛАВНОКОМАНДУЮЩАГО отъ 31 мая 1916 года за № 731:

„Съ соизволенія ГОСУДАРЯ ИМПЕРАТОРА части войскъ, штабы, управления, учрежденія и заведенія дѣйствующихъ армій должны отчислять въ ресурсы казны на усиленіе средствъ государственнаго казначейства часть экономическихъ сбереженій, образовавшихся за время текущей войны, причемъ ЕГО ИМПЕРАТОРСКОМУ ВЕЛИЧЕСТВУ благоугодно было ВЫСОЧАЙШЕ повелѣть всю сумму таковыхъ отчисленій сдавать въ особый фондъ подъ наименованіемъ „фондъ дѣйствующей арміи на веденіе настоящей войны“. Объ открытіи названнаго фонда послѣдовало циркулярное распоряженіе министра финансовъ 23 марта сего года № 93 главному казначейству, казеннымъ палатамъ, управленіямъ главныхъ казначействъ армій фронта и военно-окружнымъ казначеямъ.

Во исполненіе таковой ВЫСОЧАЙШЕЙ воли, а также въ измѣненіе приказанія Верховнаго Главнокомандующаго отъ 8 іюня 1915 года за № 47, частямъ войскъ, штабамъ, управленіямъ, учрежденіямъ и заведеніямъ дѣйствующихъ армій принять къ исполненію слѣдующее:

1. Выяснить подъ отвѣтственностью начальниковъ частей, управленій, учреждений и заведеній и подъ непосредственнымъ контролемъ начальниковъ дивизій и лицъ, равныхъ имъ по власти, состояніе экономическихъ сбереженій къ 1-му февраля 1916 года, подъ какими бы наименованіями таковыя сбереженія ни значились по денежному журналу (суммы экономическія, хозяйственныя, артельныя, суммы, предназначенныя на разныя надобности и числящіяся въ разныхъ капиталахъ и въ переходящихъ суммахъ), за исключеніемъ суммъ церковныхъ, офицерскаго заемнаго капитала и другихъ спеціальныхъ закономъ установленныхъ капиталовъ.

2) Принять къ руководству указанныя въ приложеніи № 1 къ сему приказу нормы экономическихъ сбереженій, назначенныхъ къ оставленію:

а) Въ распоряженіе войсковыхъ частей—на текуція хозяйственныя и артельныя надобности—графы 1 и 2 приложенія № 1.

б) Въ распоряженіе военнаго министерства—на обезаженіе хозяйствомъ по демобилизаци и на случай начетовъ контроля—графы 3 и 4 того же приложенія.

3. Изъ экономическихъ сбереженій, выяснившихся по даннымъ на 1-е февраля, оставить частямъ войскъ, штабамъ, управленіямъ и учрежденіямъ и заведеніямъ суммы по нормамъ, указаннымъ въ приложеніи № 1 (графы 1, 2, 3 и 4)—остальной излишекъ экономическихъ сбереженій немедленно сдать въ полевыя, крѣпостныя или мѣстныя казначейства для зачисленія въ „фондъ дѣйствующей арміи на веденіе настоящей войны“. Одновременно со сдачей въ названный фондъ излишковъ сбереженій, выяснившихся на 1-е февраля, должны быть сданы и сбереженія, накопившіяся нормы съ 1-го февраля по 1-е іюня сего года.

4. Избытокъ экономическихъ сбереженій, подлежащій сдачѣ въ доходъ казны, не можетъ, передаваться другой части, хотя бы не имѣющей своихъ экономическихъ сбереженій до нормы опредѣленной гр. 5-й приложеній; такимъ частямъ предоставляется

доводить экономіи до опредѣленной имъ нормы изъ могущихъ образоваться впредь сбереженій.

5. О суммахъ, сданныхъ въ „фондъ дѣйствующей арміи на веденіе настоящей войны“ начальникамъ дивизіи и лицамъ, равнымъ имъ по власти, доставить главному полевому интенданту къ 1-му іюля свѣдѣніе по формѣ приложенія № 2.

6. Послѣдующія сдачи экономическихъ сбереженій въ „фондъ дѣйствующей арміи на веденіе настоящей войны“ производить ежемѣсячно послѣ повѣрки суммъ. Свѣдѣнія о послѣдующихъ сдачахъ доставлять главному полевому интенданту черезъ каждые три мѣсяца: 15 сентября о суммахъ сданныхъ въ сентябрѣ и накопившихся за іюнь, іюль, августъ; 15 декабря о суммахъ сданныхъ въ декабрѣ и накопившихся за сентябрь, октябрь, ноябрь и т. д. по формѣ приложенія № 3.

7. Экономическія сбереженія, оставленныя въ распоряженіе войсковыхъ частей, штабовъ, управленій, учрежденій и заведеній на веденіе текущаго хозяйства и на артельные надобности (графы 1 и 2 приложенія № 1), хранить въ наличныхъ деньгахъ въ денежномъ ящикѣ или на текущемъ счету государственнаго казначейства, имѣя въ виду, что суммы на „веденіе текущаго хозяйства“ оставлены въ видѣ оборотнаго за-паса и могутъ быть расходуемы только на надобности, указанныя закономъ (кн. XX С. В. П. 1869 г. изд. 2) и то въ весьма уважительныхъ случаяхъ, и не иначе какъ съ разрѣшенія начальника дивизіи, или лица, равнаго ему по власти. Суммы „на артельные надобности“ могутъ расходоваться только по прямому назначенію, указанному подлежащими статьями кн. XX С. В. П. 1869 г. изд. 2-е „О хозяйствѣ въ ротѣ“.

8. Суммы, назначенныя въ распоряженіе военнаго министерства, (графы 3 и 4 приложенія № 1), хранить временно въ денежныхъ ящикахъ. Эти суммы могутъ состоять какъ изъ наличныхъ денегъ, такъ и изъ  $\frac{0}{100}\frac{0}{100}$  государственныхъ бумагъ. Если же процентныя бумаги уже сданы на храненіе, согласно приказанія Верховнаго Главнокомандующаго отъ 8 іюня 1915 года, за № 47, въ кассы министерства финансовъ и отдѣленія государственнаго банка, то таковыя пока тамъ и оставлять, но съ тѣмъ, чтобы оставляемыя на храненія  $\frac{0}{100}\frac{0}{100}$  бумаги вмѣстѣ съ  $\frac{0}{100}\frac{0}{100}$  бумагами и деньгами, оставляемыми въ денежныхъ ящикахъ, не превышали нормъ, указанныхъ въ графѣ 5 приложеній къ настоящему приказу. Указаніе о времени и порядкѣ сдачи суммъ въ распоряженіе военнаго министерства послѣдуетъ дополнительно.

9. Никакихъ ходатайствъ о разрѣшеніи производить расходы изъ суммъ, назначенныхъ въ распоряженіе военнаго министерства, (графы 3 и 4 приложенія № 1), до окончанія настоящей войны не возбуждать. Суммы, оставленныя на случай начетовъ контроля (графа 4 приложенія № 1), будутъ использованы по прямому своему назначенію на покрытіе начетовъ соответственныхъ частей войскъ, предъявленныхъ къ послѣднимъ только по демобилизаціи“.

**В Ъ Д О М О С Т Ъ**

нормъ экономическихъ суммъ, назначенныхъ къ оставленію какъ въ распоряженіе войсковыхъ частей, штабовъ, управленій, заведеній и учреждений военнаго вѣдомства, такъ и въ распоряженіе военнаго министерства, при перечисленіи излишковъ названныхъ суммъ въ фондъ дѣйствующей арміи на веденіе настоящей войны\*.

	НАЗНАЧЕНО КЪ ОСТАВЛЕНІЮ.				ВСЕГО.	Примѣчанія.	
	Въ распоряженіе частей <sup>3)</sup> .		Въ распоряженіе Военнаго Министерства <sup>4)</sup> .				
	На веденіе текущаго хозяйства.	На артельными надобности.	На обезпеченіе хозяйства по демобилизаціи.	На случай могущихъ быть качествъ послѣ демобилизаціи.			
1	2	3	4	5			
Пѣхотный полкъ 4-хъ баталіонный . . .	24.000	24.000	27.500	28.000	103.500	1) Штатнаго устройства и не менѣе 100 человекъ.	
Кавалерійскій полкъ (казачій) 6 эскадроновъ (сотень) . . . . .	18.000	9.000	37.500	15.000	79.500		
Батарея (всякаго наименованія) . . . . .	6.000	2.000	4.000	3.000	15.000	2) По расчету 10 руб. на голову скота.	
Артиллерійскій паркъ (всякаго наименованія)	6.000	2.000	4.000	3.000	15.000		
Саперный и отдѣльный баталіонъ . . . . .	7.000	6.000	8.000	7.000	28.000	3) Суммы, назначенныя въ распоряженіе частей, необходимо оставлять въ наличныхъ деньгахъ.	
Отдѣльная рота (эскадронъ сотня) . . . . .	2.000	1.500	3.000	2.000	8.500		
Отдѣльная команда <sup>1)</sup> . . . . .	2.000	1.500	3.000	2.000	8.500		
Дружина Государственнаго ополченія . . . . .	7.000	6.000	8.000	7.000	28.000		
Штабъ корпуса . . . . .	2.000	1.000	3.000	1.500	7.500		
Штабъ дивизіи . . . . .	1.500	700	1.800	1.000	5.000		
Управленіе отдѣльн. бригады } . . . . .							
Дивизионный обозъ . . . . .	6.000	1.500	12.000	5.000	24.500		4) Суммы, назначенныя въ распоряженіе военнаго министерства, оставлять въ наличныхъ деньгахъ и затѣмъ въ $\frac{0}{0}/\frac{0}{0}$ государственныхъ бумагахъ, если таковыя куплены.
Корпусный продовольственный транспортъ	10.000	6.000	20.000	10.000	46.000		
Кадровый обозный баталіонъ . . . . .	25.000	7.500	20.000	7.000	59.500		
Военный и вольнонаемный транспортъ . . . . .	5.000	1.500	—	—	6.500		
Санитарный транспортъ . . . . .	3.000	1.500	—	—	4.500		
Госпиталь . . . . .	3.000	1.500	3.000	2.000	9.500		
Лазаретъ . . . . .							
Перевязочный отрядъ } . . . . .	отъ 2.500 до 5.000	100	—	—	отъ 2.600 до 5.100		
Гуртъ порціоннаго скота <sup>2)</sup> . . . . .							

*Примѣчаніе I.* Для войсковыхъ частей \*) , не предусмотрѣнныхъ настоящей вѣдомостью; нормы оставляемыхъ въ ихъ распоряженіе хозяйственныхъ суммъ представляется опредѣлять въ соответствіи съ приведенными нормами и штатнымъ составомъ—начальникамъ дивизій или лицамъ равнымъ имъ по власти, при чемъ размѣръ нормъ, опредѣляемый для такихъ частей, долженъ быть сообщенъ главному полевому интенданту.

*Примѣчаніе II.* Для войсковыхъ частей, хотя и предусмотрѣнныхъ настоящей вѣдомостью, но штатный составъ коихъ отличается отъ приведенныхъ по числу батальоновъ, ротъ и прочихъ подобныхъ организаціонныхъ единицъ, нормы оставляемыхъ въ ихъ распоряженіе хозяйственныхъ суммъ также опредѣляются въ пропорціональномъ соответствіи съ приведенными нормами и условіями, указанными въ примѣчаніи III и IV.

*Примѣчаніе III.* Всѣмъ частямъ войскъ, а также не подлежащимъ расформированію по окончаніи войны управленіямъ, заведеніямъ и учрежденіямъ предоставляется исчислять экономическія суммы подлежащія оставленію въ ихъ распоряженіи, на надобности, указанныя въ графахъ 1-й, 2-й, 3-й и 4-й сей вѣдомости.

*Примѣчаніе IV.* Управленіямъ, заведеніямъ и учрежденіямъ, кои подлежатъ расформированію по окончаніи войны,—предоставляется исчислять экономическія суммы, остающіяся въ ихъ распоряженіи, на надобности указаннаго въ графахъ 1-й и 2-й сей вѣдомости.

\*) Штабовъ, управленій, заведеній и учрежденій.

**В Ъ Д О М О С Т Ъ**

экономическихъ суммъ \_\_\_\_\_ пѣх. дивизіи, состоявшихъ къ 1-му юня 1916 года и сланныхъ въ доходъ казны въ „фондъ дѣйствующей армии на веденіе настоящей войны“.

Наименованіе частей  дивизіи.	Состояло въ частяхъ на 1 февраля 1916 г. экономич. сбереженій отъ суммъ велѣныхъ наименованій: эконом. хозяйств. и артельныхъ.	Назначено къ оставленію.				В С Е Г О.	Сдано въ „фондъ дѣйствующей армии“.		Время сдачи и № квитанціи казначейства.	Примѣчаніе.	
		Въ распоряженіи частей.		Въ распоряженіи Воен. Министра.			Экономич. сбереженій, состоявшихъ на 1 февраля 1916 года.	Всего сдано.			
		На веденіе текущаго хозяйства.	На артельныя надобности.	На обязаед. хоз. занятіемъ по демобилизаціи.	На случай могутъ быть начислены по демобилизаціи.						Экономическихъ сбереженій, накопленныхъ съ 1 февраля по 1-е юня.
А	1	2	3	4	5	6	7	8	9		
Штабъ дивизіи . . . . .	7500 <sup>1)</sup>	1500	700	1800	1000	5000	2500	800 <sup>1)</sup>	3.300	18/У 4785 <sup>1)</sup>	См. на оборотѣ.
1-й полкъ . . . . .		24000	24000	27500	28000	108500					
2-й полкъ . . . . .	и т. д.	24000	24000	27500	28000	108000	и т. д.	и т. д.	и т. д.	и т. д.	
3-й полкъ . . . . .											
4-й полкъ . . . . .		и т. д.	и т. д.	и т. д.	и т. д.	и т. д.					
1-я батарея . . . . .											
2-я батарея . . . . .											
1-й паркъ . . . . .											
2-й паркъ . . . . .											
Перевозочн. отр. Дивиз. наз. № 1 . . . . . № 2 . . . . . Дивиз. обозъ . . . . . Дивиз. гуртъ . . . . . и прочія части приданныя дивизіи . . . . .											
Итого . . . . .											

1) прѣмѣрно

1916 г.

Начальникъ дивизіи, Генераль-Лейтенантъ:

Дивизионный интендантъ, Полковникъ:



27 июня 1916 года.

## № 718.

Объявляю для исполненія въ копіи приказъ арміямъ Юго-Западнаго фронта отъ 1 июня 1916 года за № **942**:

„Въ дополненіе приказа арміямъ фронта сего года за № 853, приказываю всѣхъ жеребятъ, приплодившихся на пунктахъ слабосильныхъ лошадей кавалеріи, артиллеріи и обозныхъ, а равно, поступившихъ на пункты изъ войсковыхъ частей отнимать отъ матки на четвертомъ мѣсяцѣ и затѣмъ продавать съ аукціоннаго торга коннозаводчикамъ или сельскимъ хозяевамъ коневодамъ, отнюдь не барышникамъ; не проданныхъ же съ аукціона жеребятъ—передать въ распоряженіе главнаго управленія Государственнаго Коннозаводства порядкомъ, установленнымъ приказомъ арміямъ фронта с.г. за № 853.

СПРАВКА: Телеграмма дежурнаго генерала при Верховномъ Главнокомандующемъ отъ 30 мая с. г. за № 5702“.

27 июня 1916 года.

## № 719.

Объявляю для исполненія копію приказа арміямъ Юго-Западнаго фронта отъ 4-го июня 1916 года за № **958**:

„Въ виду невозможности покупать стеариновыя свѣчи для освѣщенія телеграфныхъ, оптическихъ и телефонныхъ станцій, а также для другихъ надобностей инженерныхъ войскъ, конно-саперныхъ командъ и пр. по цѣнѣ, установленной соответствующими табелями, (30 коп. фунтъ), разрешаю на время настоящей войны, деньги на покупку стеариновыхъ свѣчей въ указанныхъ случаяхъ отпускать не по табелямъ, а по существующимъ цѣнамъ, но съ тѣмъ, чтобы свѣчи расходовались лишь въ мѣрѣ необходимости (не превышая нормъ, или дѣйствительнаго расхода свѣчей по прямому назначенію) и израсходованіе ихъ подтверждали бы начальники дивизій, или лица равныя ими по власти“.

28 июня 1916 года.

## № 723.

Объявляю для свѣдѣнія и руководства въ копіи приказъ арміямъ Юго-Западнаго фронта отъ 21 июня 1916 года за № **1028** § 1:

„Объявляю для свѣдѣнія и руководства, что особымъ журналомъ совѣта министровъ 10-го мая 1916 года, ВЫСОЧАЙШЕ утвержденнымъ 13-го мая сего года постановлено, на основаніи ст. 87 основныхъ государственныхъ законовъ (Св. Зак. т. 1, ч. 1, изд. 1906 г.).

1. Главу XI раздѣла V уложенія о наказаніяхъ уголовныхъ и исправительныхъ (Св. Зак. т. XV изд. 1885 г.) дополнить отдѣленіемъ седьмымъ слѣдующаго содержания:

### Отдѣленіе седьмое.

О преступленіяхъ и проступкахъ лицъ, принадлежащихъ къ составу общественныхъ и частныхъ организацій, учрежденныхъ для удовлетворенія вызываемыхъ войною потребностей.



Ст. 505<sup>1</sup>. Лица, входящія въ составъ разрѣшенныхъ закономъ или подлежащею властью городскихъ, земскихъ, сословныхъ или иныхъ общественныхъ и частныхъ организаций, имѣющихъ своей цѣлью снабженіе армій и флота предметами снаряженія и довольствія, а равно инныя работы по государственной оборонѣ или же оказаніе помощи больнымъ и раненымъ воинамъ, призрѣніе семей лицъ, призванныхъ на войну, а также семей раненыхъ и павшихъ воиновъ, и обезпеченіе участи пострадавшихъ отъ военныхъ бѣдствій, а равно служащія въ различныхъ учрежденіяхъ упомянутыхъ организаций, за совершеніе при исполненіи своихъ служебныхъ по симъ организациямъ или учрежденіямъ обязанностей дѣяній, заключающихъ въ себѣ признаки преступленій, предусмотрѣнныхъ статьями 362, 372—378, 380—381<sup>1</sup>, 485, 492 (ч. 2), 493 (ч. 3) и 497 (ч. 2) сего Уложения (Св. Зак., т. XV, изд. 1885 г. и по прод. 1912 г., и по закону 31 января 1916 г., Собр. Узак., ст. 206), подвергаются наказаніямъ, въ означенныхъ статьяхъ опредѣленнымъ.

11. Уставъ уголовного судопроизводства (Св. Зак. т. XVI, ч. 1, изд. 1914 г.) дополнить статьей 1085<sup>1</sup> слѣдующаго содержанія:

Ст. 1085<sup>10</sup>. Дѣла о преступныхъ дѣяніяхъ, означенныхъ въ статьѣ 505<sup>1</sup> уложения о наказаніяхъ, производятся въ общемъ порядкѣ уголовного судопроизводства“.

28 іюня 1916 года.

## № 736.

При семъ объявляю для руководства въ копіи приказъ по военному вѣдомству 1916 года за № 283:

„Объявляю при семъ ВЫСОЧАЙШЕ утвержденное 8 апрѣля сего года опредѣленіе кавалерскихъ думъ военного ордена Св. Георгія и Георгіевскаго оружія по разъясненію и дополненію нѣкоторыхъ статей Георгіевскаго Статута.

ВЫСОЧАЙШЕ утвержденное 8-го апрѣля 1916 года опредѣленіе соединеннаго собранія кавалерскихъ думъ военного ордена Св. Георгія и Георгіевскаго оружія по возбужденнымъ военнымъ вѣдомствомъ вопросамъ, касающимся разъясненія и дополненія Георгіевскаго Статута.

Въ чемъ заключался вопросъ.

1) О распространеніи на офицерскихъ чиновъ воздухоплавательныхъ ротъ съ привязными аэростатами права на награжденіе орденомъ Св. Георгія и Георгіевскимъ оружіемъ, въ случаѣ оказанія ими геройскихъ подвиговъ, при воздушныхъ развѣдкахъ.

Какое послѣдовало опредѣленіе.

Боевая работа офицерскихъ чиновъ воздухоплавательныхъ ротъ съ привязными аэростатами (носящими характеръ наблюдательныхъ пунктовъ) не можетъ заключать по своей обстановкѣ условій, соответствующихъ требованіямъ ст. ст. 7 и 105 Георгіевскаго Статута, что особенно явствуетъ изъ сравненія ея съ боевой дѣятельностью офицеровъ другихъ родовъ оружія, напримѣръ, артиллеріи (п. 18 ст. 109 Георгіевск. Стат.), въ виду чего означенные офицерскіе чины воздухоплавательныхъ ротъ не могутъ подлежать награжденію орденомъ Св. Георгія и Георгіевскимъ оружіемъ за работу на привязныхъ аэростахъ.

2) Могутъ ли Главнокомандующіе и Командующіе арміями не соглашаться съ постановленіями собираемыхъ по ихъ указанію Георгіевскихъ Думъ и не утверждать ихъ рѣшенія.

3) По смыслу ст. 24 Георгіевского Статута Георгіевская Дума можетъ вынести два постановленія, т. е. признать подвигъ достойнымъ награжденія. Возможно ли въ виду этого практикуемое нынѣ Георгіевскими Думами постановленіе о дополненіи внесеннаго въ Думу представленія новыми данными со ссылкой на ст. ст. 17 и 115 Статута, имѣя при этомъ въ виду, что въ такихъ случаяхъ Георгіевская Дума, не вынося опредѣленнаго рѣшенія, откладываетъ его до слѣдующей Думы и, такимъ образомъ, одно и то же представленіе, вопреки примѣченія къ ст. 24 Статута можетъ разбираться въ Георгіевской Думѣ не два, а три и болѣе раза.

4) Допускается ли вообще два награжденія по Георгіевскому Статуту за одинъ и тотъ же подвигъ и возможно ли внести на разсмотрѣніе Думѣ ордена Св. Георгія представленіе о на-

Георгіевскій Статутъ не содержитъ какихъ либо указаній на право Главнокомандующихъ и Командующихъ арміями входить въ разсмотрѣніе рѣшеній Думъ ордена Св. Георгія и Георгіевского оружія по существу ихъ и такое разсмотрѣніе явилось бы умаленіемъ значенія столь высокихъ учреждений, какъ Георгіевскія Думы, коимъ согласно ст. ст. 6 и 110 Георгіевского Статута Высочайшею Волею ввѣрено удостоеніе къ ордену Св. Георгія 3-й и 4-й степеней и Георгіевскому оружію, въ виду чего Главнокомандующіе и Командующіе арміями не могутъ не утвердить рѣшеній Георгіевскихъ Думъ, но, въ случаяхъ, если усмотрятъ какое либо нарушеніе со стороны Думъ формальныхъ требованій Георгіевского Статута, они имѣютъ право донести о семъ Верховному Главнокомандующему съ ходатайствомъ о назначеніи разслѣдованія.

Постановленія Думъ ордена Св. Георгія и Георгіевского оружія о дополненіи представленій новыми данными, требуемыми ст. ст. 17 и 115 Георгіевского Статута, являются правомъ Думъ для всесторонняго разъясненія обстановки подвиговъ представляемыхъ къ награжденію лицъ и не заключаютъ въ себѣ какого либо рѣшенія о признаніи сихъ подвиговъ достойными или не достойными награжденія; въ виду сего разборъ однихъ и тѣхъ же представленій въ Георгіевскихъ Думахъ нѣсколько разъ до постановленія опредѣленнаго рѣшенія объ удостоеніи или неустоеніи къ наградѣ представленныхъ лицъ является вполне законнымъ и должно считаться какъ дѣлительный разборъ одного и того же дѣла.

Фактъ удостоенія офицера къ Георгіевскому оружію Думою сего оружія указываетъ на признаніе подвига этого офицера подлежащимъ подъ требованія Статута Георгіевского оружія, а не подъ требованія Статута

граждени офицера симъ орденомъ, когда онъ за тоже отличіе уже удостоень Георгіевскимъ оружіемъ (вслѣдствіе замѣны командиромъ корпуса представленія къ награжденію орденомъ Св. Георгія—представленіемъ къ награжденію Георгіевскимъ оружіемъ, которое, будучи рассмотрѣно въ Думѣ сего оружія, получило ея удостоеніе и офицеръ былъ награжденъ Георгіевскимъ оружіемъ).

5) Можетъ ли подполковникъ, произведенный въ этотъ чинъ со старшинствомъ, быть представленъ къ награжденію орденомъ Св. Георгія 3-й степени за подвигъ, оказанный до объявленія въ Высочайшемъ приказѣ о производствѣ въ подполковники, но со старшинствомъ, опредѣленнымъ ранѣе того дня, въ которомъ имъ былъ совершенъ этотъ подвигъ.

ордена Св. Георгія, въ виду чего отличіе его уже не можетъ быть вносимо на новое рассмотрѣніе кавалерской Думы ордена Св. Георгія.

Георгіевскій Статутъ вообще не заключаетъ въ себѣ какихъ-либо статей, опредѣляющихъ возможность удостоенія къ двумъ наградамъ или же, замѣны одной награды другой за одинъ и тотъ же подвигъ.

Подвигъ такого подполковника надлежитъ считать совершеннымъ въ штабъ-офицерскомъ чинѣ, такъ какъ старшинство въ такомъ чинѣ опредѣлено въ Высочайшемъ приказѣ ранѣе дня, въ которомъ былъ имъ совершенъ подвигъ.

28 іюня 1916 года.

## № 737.

При семъ объявляю для руководства въ копіи приказъ Начальника Штаба ВЕРХОВНАГО Главнокомандующаго 1916 года № 822:

„Георгіевскій крестъ установленъ для нижнихъ воинскихъ чиновъ въ награду за выдающіеся подвиги храбрости и самоотверженія, противъ непріятели въ бою оказанные. О томъ, за какіе именно подвиги нижніе чины почитаются достойными награжденія Георгіевскимъ крестомъ, указано въ 67 статьѣ Георгіевскаго Статута.

Нижніе же чины, отличные воинскіе подвиги которыхъ не могутъ быть подведены подъ точный смыслъ Статута Георгіевскаго креста, но предусмотрѣны 145 статьею Георгіевскаго Статута, награждаются Георгіевскою медалью.

Въ тѣхъ же случаяхъ, когда боевое отличіе будетъ совершено войсковою частью, Главнокомандующій и Командующій арміею имѣютъ право награждать нижнихъ чиновъ такой части за оказанную ими выдающуюся храбрость Георгіевскими медалями по расчету отъ 2 хъ до 5 медалей на роту, эскадронъ, сотню, батарею или отдѣльную команду сообразно степени отличія части, съ одной стороны, и численности ея съ другой.

Награжденіе же этимъ порядкомъ нижнихъ чиновъ Георгіевскими крестами, Статутъ не допускаетъ.

Между тѣмъ подобная раздача Георгіевскихъ крестовъ допускается въ нѣкоторыхъ арміяхъ и тѣмъ умалняется значеніе этой столь высокой награды, установленной исключительно для нижнихъ чиновъ за особые подвиги, лично оказанные каждымъ изъ нихъ въ отдѣльности.

ГОСУДАРЮ ИМПЕРАТОРУ уже благоугодно было обратить вниманіе на неправильное пожалованіе Георгіевскихъ крестовъ лицамъ, не имѣющимъ воинскаго званія (приказъ мой 27 февраля 1916 года № 272).

Нынѣ ЕГО ИМПЕРАТОРСКОЕ ВЕЛИЧЕСТВО, обративъ вниманіе на допускаемое награжденіе нижнихъ чиновъ Георгіевскими крестами не согласно Георгіевскому Статуту, изволилъ въ 11-й день сего іюня повелѣть подтвердить къ неуклонному исполненію начальствующими лицами всѣхъ правилъ и указаній, изложенныхъ въ Георгіевскомъ Статутѣ, какъ при представленіяхъ къ награжденію, такъ и при пожалованіи наградъ по этому Статуту.

Въ тѣхъ же случаяхъ, когда встрѣтится надобность поощрить нижнихъ чиновъ за выдающіеся подвиги, оказанные ими въ составѣ войсковыхъ частей, награжденіемъ Георгіевскими крестами Главнокомандующіе арміями могутъ по телеграфу испрашивать ВЫСОЧАЙШЕЕ соизволеніе на такое награжденіе, въ изытіе изъ Георгіевскаго Статута\*.

28 іюня 1916 года.

### № 738.

При семъ объявляю для руководства въ копіи приказъ по военному вѣдомству 1916 года за № 289:

Петроградъ, іюня 6-го дня 1916 года.

„ГОСУДАРЬ ИМПЕРАТОРЪ въ 1-й день іюня сего года Всемилостивѣйше соизволилъ на продленіе на все время текущей войны дѣйствія Высочайше дарованныхъ по случаю 300-лѣтія Царствованія Дома РОМАНОВЫХЪ льготныхъ условий въ отношеніи производства въ чины за отличіе по службѣ, какъ военныхъ чиновниковъ, такъ и тѣхъ чиновниковъ гражданскихъ вѣдомствъ, кои обслуживаютъ дѣйствующую армію и ея тыловыя учрежденія и управленія“.

29 Іюня 1916 года.

### № 745.

Объявляю для руководства въ дополненіе къ приказу арміи с. г. № 0022, въ копіи приказъ Начальника Штаба ВЕРХОВНАГО ГЛАВНОКОМАНДУЮЩАГО отъ 17 іюня с. г. № 829:

„Дополнить приказъ мой сего года № 120 указаніемъ, что допускаемые къ занятію офицерскихъ должностей заурядъ-военные чиновники, имѣющіе соответствующія свидетельства объ образованіи, согласно ст. ст. II и 240 кн. VII Св. В. П. 1869 могутъ быть производимы въ первый классный чинъ“.

2 іюля 1916 года.

### № 750.

Объявляю для исполненія въ копіи приказъ Начальника Штаба ВЕРХОВНАГО ГЛАВНОКОМАНДУЮЩАГО отъ 30 апрѣля 1916 года за № 571:

„При семъ объявляются временныя правила о порядкѣ требованія и отпуска предметовъ артиллерійскаго снабженія въ дѣйствующихъ арміяхъ.“

#### ВРЕМЕННЫЯ ПРАВИЛА

о порядкѣ требованія и отпуска предметовъ артиллерійскаго снабженія въ дѣйствующихъ арміяхъ.

1. Предметы и матеріалы артиллерійскаго снабженія надлежитъ требовать строго въ мѣрѣ дѣйствительной надобности, на замѣну израсходованныхъ и пришедшихъ въ

негодность или утраченных по обстоятельствам военного времени, имѣя въ виду, что при огромномъ общемъ расходѣ ихъ въ настоящую войну, едва является возможнымъ удовлетворить насущную потребность. Поэтому на начальниковъ отдѣльныхъ частей возлагается отвѣтственность за истребованіе предметовъ сверхъ установленныхъ нормъ, неоправдываемое дѣйствительною боевою потребностью.

На обязанности начальниковъ, выдающихъ инспекторскія свидѣтельства, лежитъ фактическая повѣрка соблюденія войсковыми частями вышеизложенныхъ указаній.

2. Предметы артиллерійскаго довольствія, за исключеніемъ смазочныхъ веществъ, пакли и ветоши, отпускаются по требованіямъ начальниковъ отдѣльныхъ частей, которые посылаютъ ихъ непосредственно завѣдующимъ артиллерійскою частью этапно-хозяйственнаго отдѣла штаба арміи.

Смазочныя вещества, ветошь и пакля выдаются по мѣрѣ дѣйствительной надобности изъ армейскихъ подвижныхъ артиллерійскихъ запасовъ по непосредственнымъ чековымъ требованіямъ <sup>1)</sup> форма 1 начальниковъ частей, удостоверенныхъ приложеніемъ печати части, которая, съ распиской пріемщика, замѣняютъ квитанцію.

3. Требования на предметы артиллерійскаго имущества составляются въ трехъ экземплярахъ <sup>2)</sup> въ видѣ вѣдомостей, не стѣсняясь формой, но называя предметы по руководству для службы артиллеріи и по возможности съ обозначеніемъ №№ по руководству. Два экземпляра ихъ отправляются завѣдывающему артиллерійскою частью этапно-хозяйственнаго отдѣла штаба арміи, а третій предназначается для посвидѣтельствванія.

4. Завѣдывающій артиллерійскою частью этапно-хозяйственнаго отдѣла штаба арміи, по повѣркѣ поступившихъ къ нему требованій, дѣлаетъ на обоихъ экземплярахъ требованій помѣтки, какіе предметы выдаются изъ армейскихъ запасовъ <sup>3)</sup> и одинъ экземпляръ требованій представляетъ начальнику артиллерійскихъ снабженій арміи фронта, а другой посылаетъ начальнику армейскаго подвижнаго артиллерійскаго запаса или начальнику армейской оружейной мастерской для выполненія наряда, въ сроки и порядкомъ, указанными ниже.

5. Начальникъ артиллерійскихъ снабженій арміи фронта, по повѣркѣ требованій, даетъ по нимъ нарядъ тыловому артиллерійскому запасу фронта или складу оружейной мастерской фронта объ отпускѣ предметовъ; при неправильности же требованій запрашиваетъ объясненія для соответствующаго измѣненія, черезъ завѣдывающаго артиллерійскою частью этапно-хозяйственнаго отдѣла штаба арміи.

6. Начальникъ тыловаго артиллерійскаго запаса или оружейной мастерской фронта вноситъ полученный нарядъ въ долговую книгу войсковыхъ частей, въ лицевой счетъ требующей части и распоряжается:

а) предметы, требующіеся для войскъ, выслать черезъ армейскіе запасы и армейскія оружейныя мастерскія, въ слѣдующіе сроки: орудія, лафеты, винтовки, пулеметы, предметы первой необходимости и телефонное имущество въ 24 часа, все остальное въ трехдневный срокъ;

б) предметы, требующіеся для пополненія армейскихъ запасовъ и армейскихъ оружейныхъ мастерскихъ, выслать послѣднимъ въ недельный срокъ;

в) предметы, не оказавшіеся въ наличіи, а равно необходимые для пополненія тыловыхъ запасовъ фронта, истребовать черезъ начальника артиллерійскихъ снабженій арміи фронта, или съ разрѣшенія послѣдняго, заготовить тѣ изъ нихъ, какіе могутъ быть приобрѣтены наличной покупкой, или изготовлены въ починочной мастерской фронта.

1) Чековыя книжки заготавливаются и рассылаются въ войсковыя части распоряженіемъ корпусныхъ интендантовъ, а для войскъ, не входящихъ въ составъ корпусовъ, — интендатск. военно-окружными управленіями на театрѣ военныхъ дѣйствій.

2) Два экземпляра могутъ быть копированными.

3) Подвижныхъ артиллерійскихъ и изъ складовъ ручного оружія при армейскихъ оружейныхъ мастерскихъ.

7. Третьи экземпляры требований на предметы артиллерийского довольствия, с пометкой номера и времени отправления первых экземпляров завѣдывающему артиллерийской частью штаба армии, представляются соответствующимъ войсковымъ начальникамъ, имѣющимъ право выдавать инспекторскія свидѣтельства, для посвидѣтельствования о негодности, расхорѣ или утратѣ имущества по обстоятельствамъ военного времени и о замѣнѣ его на счетъ казны.

Этими послѣдними лицами, при соблюденіи установленныхъ закономъ порядка и срока, свидѣтельства накладываются непосредственно на требованія частей и высылаются, минуя инспекторовъ артиллеріи, непосредственно начальнику артиллерійскихъ снабженій армій фронта<sup>1)</sup>.

8. Впредь до полученія отъ начальника артиллерійскихъ снабженій требованій съ инспекторскими свидѣтельствами, оправдывающими требованія части, тыловой артиллерійскій запасъ или складъ оружейной мастерской фронта, числится выдачу по нимъ въ долгу за частью и черезъ каждые три мѣсяца обращаетъ долгъ въ начеть.

9. Учетъ за войсками предметовъ, выданныхъ имъ изъ армейскихъ запасовъ, производится порядкомъ, указаннымъ въ пунктѣ 8 этихъ правилъ, на основаніи свѣдѣній, получаемыхъ отъ армейскихъ запасовъ; для чего начальники ихъ, каждую недѣлю, посылаютъ въ тыловой артиллерійскій запасъ или въ оружейную мастерскую фронта, по принадлежности, свѣдѣнія съ указаніемъ какой части что выдано, для записи въ долговую книгу войсковыхъ частей.

10. Начатое въ одномъ изъ фронтовъ снабженіе (послѣ принятія требованій) должно заканчиваться, хотя бы часть и перешла въ періодъ снабженія въ составъ другого фронта, но начальникъ артиллерійскаго снабженія армій фронта, съ котораго часть вышла, долженъ увѣдомить начальника артиллерійскаго снабженія армій фронта, въ составъ котораго часть переходитъ, о предметахъ недопущенныхъ и откуда таковые будутъ высланы.

11. Тыловой артиллерійскій запасъ или оружейная мастерская фронта высылаютъ предметы въ подвижной армейскій артиллерійскій запасъ или въ складъ армейской оружейной мастерской слѣдующимъ порядкомъ:

а) имущество, адресуемое подвижному армейскому артиллерійскому запасу и армейской оружейной мастерской на пополненіе, идетъ съ подробной накладкой (форма II) въ трехъ экземплярахъ, изъ которыхъ одинъ экземпляръ возвращается изъ армейскаго запаса или армейской мастерской какъ предварительная квитанція, если имущество получалось въ ихъ отдѣленіяхъ; другой остается въ ихъ дѣлахъ и третій возвращается за подписью соответствующаго начальника запаса въ тыловой запасъ или въ оружейную мастерскую фронта, какъ квитанція;

б) имущество, адресуемое войсковымъ частямъ, идетъ при накладныхъ двухъ типовъ: по формѣ III три талона, въ которыхъ обозначается число мѣстъ, въсь и войсковая часть; одинъ талонъ возвращается тыловому запасу или оружейной мастерской фронта съ распискою начальника армейскаго запаса или армейской оружейной мастерской, какъ предварительная квитанція; второй—остается въ дѣлахъ армейскаго запаса или армейской мастерской, а третій идетъ, съ проводникомъ изъ армейскаго запаса или мастерской, на передаточный пунктъ, выбираемый возможно ближе къ войсковому району, откуда возвращается въ армейскій запасъ или армейскую мастерскую съ распискою пріемщика, вызываемаго отъ войскъ на этомъ пунктѣ; по формѣ II, накладная вѣдомость съ квитанціей, по предметно, изъ нихъ накладная вѣдомость остается въ войсковой части, а квитанція возвращается въ тыловой запасъ или въ оружейную мастерскую фронта.

12. Армейскій подвижной артиллерійскій запасъ или армейская оружейная мастерская высылаютъ предметы на передаточный пунктъ при накладныхъ формы II въ трехъ

1) Къ требованіямъ, подписаннымъ начальникомъ части и сирѣдственнымъ завѣдывающимъ хозяйствомъ и дѣлопроизводителемъ или казначеемъ, особые акты на потребованные предметы не прилагаются.

экземплярахъ, изъ которыхъ одинъ возвращается за подписью приемщика вызываемаго на этотъ пунктъ, какъ предварительная квитанція, другой остается въ части и третій квитанція возвращается запасу или оружейной мастерской по приемъ предметовъ въ части. При невозможности выслать имущество на передаточный пунктъ, приемщикъ вызывается въ армейскій запасъ (въ ближайшее отдѣленіе запаса), или въ армейскую оружейную мастерскую.

13. Строго воспрещается: а) требовать отъ войсковыхъ частей какія бы то ни было копии или увеличенное число экземпляровъ различныхъ документовъ, противъ числа ихъ опредѣляемаго настоящими правилами; б) высылать приемщиковъ отъ войсковыхъ частей непосредственно въ тыловой артиллерійскій запасъ, или въ оружейную мастерскую фронта.

### ЧЕКОВАЯ ТРЕБОВАТЕЛЬНАЯ КНИЖКА

Выдана отъ интенданта (такой-то армии или корпуса) (такой-то части  
войскъ или пилу)

\_\_\_\_\_ " \_\_\_\_\_ 191 \_\_\_\_ года.

Мѣсто  
для  
печати.

За интендантъ/а  
(подпись)

(1-й листъ чековой книжки).

Примечание: Бланки книжки на розовой бумагѣ.

Ф о р м а 1.

Корешокъ требованія №

Талонъ требованія № 1.

Требованіе № 1.

Отпустить (того-то)

Отпускъ на текущую потребность (такой-то батареи) столько-то такихъ-то смазочныхъ веществъ, пакли, ветоши).

Отпускъ на текущую потребность (такой-то батареи) (столько-то такихъ-то смазочныхъ веществъ, пакли, ветоши).

\* дня 191 г.

\* дня 191 года.

\* дня 191 года.

Командиръ батареи

Командиръ батареи

Командиръ батареи

Завѣдывающій хозяйствомъ

печать

Завѣдывающій хозяйствомъ

печать

Завѣдывающій хозяйствомъ

(столько-то)

Отпущено (такой-то части)

Подпись (отпустившаго предметы) (столько-то)

Принялъ такой-то части

такой-то)

(столько-то).

получилъ (такой-то и тогда-то) (подпись лица, принявшаго предметы).

Этотъ отрывокъ чека остается въ армейскомъ подвижномъ артиллерійскомъ запасѣ, изъ котораго получены предметы и прилагается къ его отчетности. чековой книжки).

Этотъ корешокъ не вырывается изъ книги.

(2-й и следующие листы)

Принятое количество записано на приходъ въ отчетный листъ за мѣсяцъ. Директоръ завода.

Л	И	И	Н	И	Я	О	Т	Р	Ф	З	А.
---	---	---	---	---	---	---	---	---	---	---	----





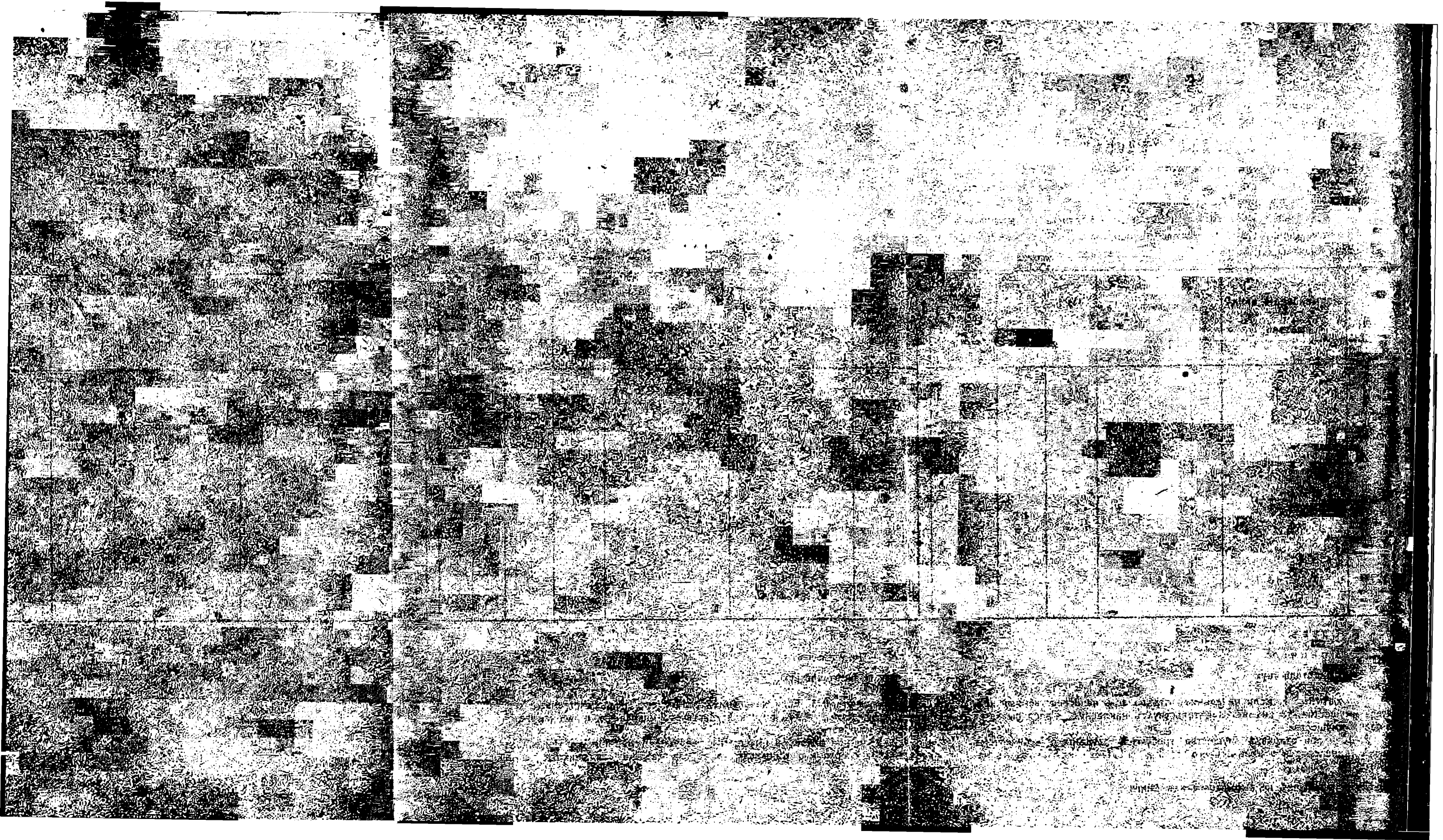

Корешокъ накладной. *Форма III.*

По перечню отдѣла ст. ....

По перечню отдѣла ст. ....

### ТАЛОНЪ НАКЛАДНОЙ

на предметы, отправляемые изъ тылового артиллерійскаго зап. .... фронта въ подвижн. запасъ ..... арміи для 4-й батареи, 9 артиллерійской бригады.

### ТАЛОНЪ НАКЛАДНОЙ

на предметы, отправляемые изъ тылового артиллерійскаго запаса ..... фронта въ подвижн. запасъ ..... арміи для 4-й батареи, 9-й артиллерійской бригады.

Число мѣстъ.	ЗНАКЪ.	ВѢСЪ.		Примѣчаніе.	№ № книги и страницы накладки.	
		П.	Ф.		Книги.	Стр.

Сдалъ:  
Принялъ:

..... 1916 г.

Число мѣстъ.	ЗНАКЪ.	ВѢСЪ.		Примѣчаніе.	№ № книги и страницы накладки.	
		П.	Ф.		Книги.	Стр.

Сдалъ:  
Принялъ:

..... 1916 г.

Этотъ корешокъ не вырывается изъ книги.

По перечню отдѣла ст. ....

По перечню отдѣла ст. ....

### ТАЛОНЪ НАКЛАДНОЙ

на предметы, отправляемые изъ тылового артиллерійскаго запаса ..... фронта въ подвижн. запасъ ..... арміи для 4-й батареи, 9-й артиллерійской бригады.

### ТАЛОНЪ НАКЛАДНОЙ

на предметы, отправляемые изъ тылового артиллерійскаго запаса ..... фронта въ подвижн. запасъ ..... арміи для 4-й батареи, 9-й артиллерійской бригады.

Число мѣстъ.	Знакъ.	Вѣсъ.		Примѣчаніе.	№ № книги и страницы накладн.	
		П.	Ф.		Книга.	Стр.
<p>Сдалъ: Принялъ:</p>						
<p>..... 1916 г.</p>						

Число мѣстъ.	Знакъ.	Вѣсъ.		Примѣчаніе.	№ № книги и страницы накладн.	
		П.	Ф.		Книга.	Стр.
<p>Сдалъ: Принялъ:</p>						
<p>..... 1916 г.</p>						



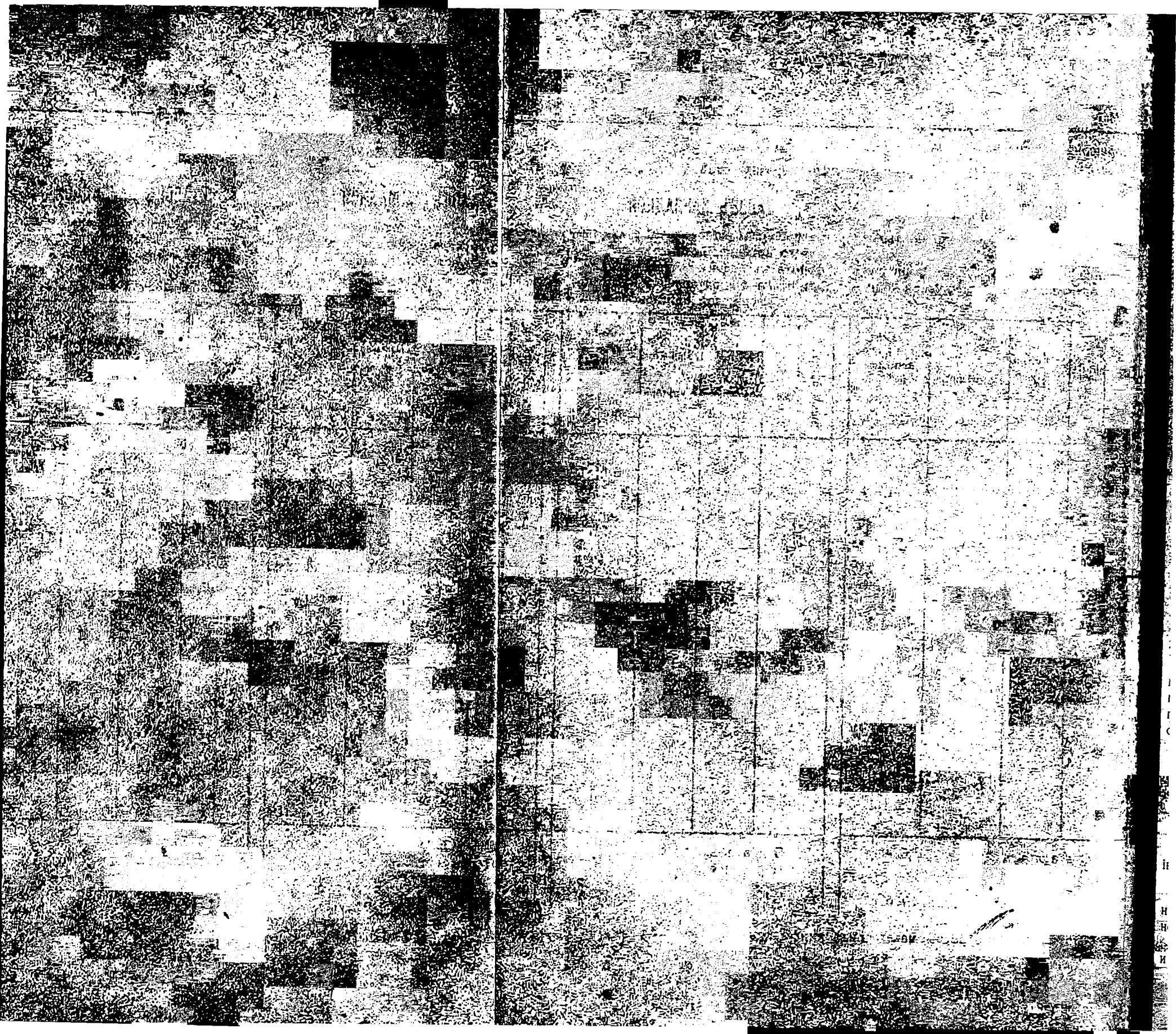

4/5 июля 1916 года.

**№ 768.**

Объявляю для исполнения, руководства и свѣдѣнія въ копіяхъ приказы арміямъ Ю.-З. фронта отъ 23 и 24 іюня с. г. №№ 1047 и 1041 § 2:

**№ 1047.**

„При слѣдованіи одного изъ воинскихъ эшелоновъ по желѣзнымъ дорогамъ фронта имѣлъ мѣсто пожаръ, возникшій въ вагонѣ, въ коемъ находились ручныя гранаты и дымовыя шашки, вмѣстѣ съ 15 нижними чинами части, слѣдовавшей этимъ эшаломъ.

Данными разслѣдованія установлено, что пожаръ возникъ отъ свѣчи, выпавшей изъ разбитаго, за долго до сего, фонаря, и воспламенившей находившіеся подъ фонаремъ мѣшки съ дымовыми шашками, при чемъ часть мѣшковъ была неисправна, что способствовало быстрому возгоранію шашекъ. Вслѣдствіе того, что пожаръ возникъ при остановкѣ поѣзда, нижніе чины имѣли возможность спастись, выпрыгнувъ изъ вагона; два же нижнихъ чина сторѣли вмѣстѣ съ вагономъ.

Слѣдствіе поручено вести военному слѣдователю и виновные понесутъ соответственное наказаніе, но данный случай показываетъ, съ какой преступной небрежностью относятся нѣкоторые войсковые начальники къ безопасности подчиненныхъ имъ чиновъ и къ установленію соответствующаго внутренняго порядка во ввѣренныхъ имъ частяхъ, допуская даже такія, явно опасныя отступленія отъ правилъ, какъ размѣщеніе людей въ вагонахъ съ огнестрѣльными припасами.

Приказываю начальникамъ всѣхъ степеней обратить самое строгое вниманіе на правила перевозки и храненія огнестрѣльныхъ и огнеопасныхъ припасовъ, во избѣжаніе тяжкихъ несчастій, къ виновнымъ же принѣять высшія мѣры наказаній“.

**№ 1041.**

**§ 2.**

„Вновь имѣлъ мѣсто случай командированія однимъ изъ полковъ фронта въ Петроградъ офицера для покупки телефоннаго имущества.

Напоминаю, что приказомъ арміямъ фронта отъ 27-го іюля 1915 года за № 914 подобнаго рода командировки въ Имперію рѣшительно воспрещены и, что порядокъ возобновленія и пополненія инженернаго имущества въ частяхъ войскъ указанъ въ приказѣ Начальника Штаба ВЕРХОВНАГО ГЛАВНОКОМАНДУЮЩАГО отъ 15-го октября 1915 года за № 150“.

6 іюля 1916 года.

**№ 773.**

Объявляю для исполнения копію приказа арміямъ Юго-Западнаго фронта отъ 13-го іюня 1916 года за № 997:

„Вновь замѣчаются случаи обращенія начальниковъ воинскихъ частей и учреждений съ ходатайствами о перевозкахъ разнаго рода грузовъ непосредственно въ главное управленіе военныхъ сообщеній.

Такой порядокъ противорѣчитъ приказу моему № 1235 отъ 20 сентября 1915 г. и вызываетъ неудобства при выполненіи перевозки.

Приказываю всѣмъ частямъ, учрежденіямъ и заведеніямъ, вѣреннаго мнѣ фронта, съ ходатайствами о перевозкахъ всякаго рода, какъ въ предѣлахъ Юго-Западнаго фронта, такъ и изъ предѣловъ Юго-Западнаго фронта на другіе фронты, въ тылъ и обратно, обращаться или къ завѣдывающимъ передвиженіемъ войскъ Киевскаго и Одесскаго районовъ (телеграфный адресъ соответственно „Кіевъ 3“ или „Одесса 3“), или въ управленіе военныхъ сообщений армій вѣреннаго мнѣ фронта (телеграфный адресъ „Экоюз“).

---

6 іюля 1916 года.

**№ 774.**

Объявляю для исполненія копию приказа арміямъ Юго-Западнаго фронта отъ 14 іюня 1916 года № 1004:

„Въ дополненіе приказовъ арміямъ фронта сего года за №№ 853 и 942 приказываю всѣхъ непроданныхъ на аукціонѣ жеребятъ, подлежащихъ передачѣ государственному коннозаводству, перевозить во внутреннія губерніи по предложеніямъ за счетъ военнаго фонда“.

---

8 іюля 1916 года.

**№ 783.**

При семъ объявляю для руководства въ копіи приказъ по военному вѣдомству 1916 года за № 281:

„ГОСУДАРЮ ИМПЕРАТОРУ, въ высокоимлостивыхъ заботахъ о раненныхъ офицерскихъ чинахъ дѣйствующей арміи, благоугодно было, въ 13-й день іюня сего года, ВЫСОЧАЙШЕ повелѣть—дополнить правила, объявленныя при приказахъ по военному вѣдомству 1915 года за №№ 563 и 681 и сего года за № 253, нижеслѣдующимъ положеніемъ:

Предоставить командирамъ частей право входить, въ установленномъ порядкѣ, съ ходатайствами о награжденіи дарованными льготами, въ сравненіи съ младшими сверстниками въ своихъ частяхъ, тѣхъ строевыхъ офицерскихъ чиновъ (до чина полковника включительно), кои эвакуированы изъ арміи вслѣдствіе ранъ (контузій и поврежденіе, полученныхъ отъ отравленія удушливыми газами, а авіаторы и воздухоплаватели, кромѣ того,—при паденіи во время полета на аэропланѣ или подъема на аэростатѣ) и въ виду раненія не успѣли выполнитъ до конца условий, предусмотрѣнныхъ сими правилами, но вполне признаются начальствующими лицами по полученной ранѣ, контузіи и т. п., а также по прежней своей службѣ въ рядахъ части, дѣйствительно заслуживающими одинаковыхъ преимуществъ со своими младшими сверстниками, находящимися въ строю“.

---

8 іюля 1916 года.

**№ 784.**

Объявляю для руководства въ копіи приказъ по военному вѣдомству отъ 21 мая сего года за № 255:

„Военный совѣтъ, журналомъ 28 апрѣля 1916 года, положили:

Распространить, на время настоящей войны дѣйствіе положенія о заурядъ-военныхъ чиновникахъ (ст. 192—197 кн. VI, изд. II, Св. В. П. 1869 года) на нижнихъ чиновъ нижеуказанныхъ категорій, получающихъ назначенія на классныя должности въ управленіяхъ, учрежденіяхъ и заведеніяхъ инженернаго вѣдомства:

1) На призванныхъ ратниковъ высшаго и средняго, хотя бы и незаконченнаго образованія.

2) На призванныхъ изъ запаса вольноопредѣляющихся 2-го разряда, и

3) на неотбывавшихъ вовсе военной службы, призванныхъ изъ запаса нижнихъ чиновъ высшаго и средняго, хотя бы и незаконченнаго, образованія.

Настоящее положеніе **ВЫСОЧАЙШЕ** утверждено 8-го мая 1916 года.

---

8 іюля 1916 года.

### № 785.

Объявляю для исполненія копію приказа арміямъ Юго-Западнаго фронта отъ 9 іюня 1916 г. № **986**:

„Подтверждаю для немедленнаго исполненія, что все отпущенное войскамъ на зимнее время инженерное, артиллерійское и интендантское имущество, сани, ходы на полозьяхъ, лыжи и проч. и еще не сданное приказываю сдать въ подлежащіе склады тылового района и привести это имущество въ порядокъ распоряженіемъ начальниковъ инженерныхъ и артиллерійскихъ снабженій и интенданта арміи фронта по принадлежности“.

---

9 іюля 1916 года.

### № 787.

Объявляю для свѣдѣнія въ копіи приказъ по военному вѣдомству 1916 года № **276**:

„ГОСУДАРЬ ИМПЕРАТОРЪ, въ 22-й день мая 1916 года, **ВЫСОЧАЙШЕ** повелѣлъ соизволилъ:

1) Допустить ношеніе при походной формѣ въ строю и внѣ строя офицерами и военными чиновниками укороченныхъ сапогъ (полусапогъ, башмаковъ, штиблетъ или ботинокъ) произвольнаго образца (черненыхъ или нечерненыхъ, кожаныхъ или матерчатыхъ) и при нихъ:

а) —бинтовъ (защитныхъ, коричневыхъ или черныхъ),

б) —крагъ (кожаныхъ или брезентныхъ, черныхъ или коричневыхъ) съ ремнями или застежками.

в) —гетръ (гамашъ) на пуговицахъ, застежкахъ или шнуровкѣ (черныхъ, сѣрыхъ, коричневыхъ или защитныхъ).

2) Допустить для офицеровъ и военныхъ чиновниковъ частей, не входящихъ въ составъ дѣйствующей арміи, при походной формѣ внѣ строя ношеніе укороченныхъ сапогъ, произвольнаго образца, при длинныхъ шароварахъ.

О таковой **ВЫСОЧАЙШЕЙ** волѣ объявляю по военному вѣдомству, въ дополненіе приказовъ по в. в. 1910 года № 191, 1911 года № 319 и 1914 года № 757“.



10/11 іюля 1916 г.

**№ 794.**

Приказываю частямъ войскъ дотребовать взаменъ ружейныхъ ножницъ—ручныхъ до нормы для пѣхотныхъ частей 100 штукъ на роту. Заменяемыя ружейныя ножницы сдавать въ передовой армейскій инженерный складъ, сообщая объ этомъ свѣдѣнія за-вѣдвающему инженерной частью арміи.

СПРАВКА: Резолюція главнокомандующаго арміями Юго-Западнаго фронта на до-кладъ главнаго начальника снабженій отъ 26 іюня 1916 г. за № 41233.

12 іюля 1916 года.

**№ 801.**

Объявляю для свѣдѣнія и руководства въ копіи приказъ арміямъ Юго-Западнаго фронта отъ 5 іюля 1916 года за № 1110 § 2:

§ 2.

„Приказомъ арміямъ Юго-Западнаго фронта отъ 27 сентября 1914 г. за № 112 было объявлено распоряженіе, послѣдовавшее въ порядкѣ ст. 12 правилъ о мѣстностяхъ, объявленныхъ состоящими на военномъ положеніи, о преданіи военно-полевому суду, согласно ст. 1281 кн. XXIV С. В. П. 1869 г. изд. IV, не только военно-служащихъ, но и всѣхъ лицъ, подсудныхъ военному суду во всемъ районѣ, занимаемомъ арміями Юго-Западнаго фронта, въ теченіе всего времени состоянія названныхъ мѣстностей на военномъ положеніи.

Въ дополненіе къ изложенному, предписываю дѣйствіе означеннаго приказа рас-пространять на лицъ гражданскаго вѣдомства лишь въ случаяхъ подсудности ихъ во-енно-окружному или корпусному суду по обвиненію въ преступленіяхъ, перечисленныхъ въ ст. 279 кн. XXII С. В. П. 1869 г. изд. IV и въ ст. 17 правилъ о мѣстностяхъ, объявленныхъ состоящими на военномъ положеніи. Жители непріятельскихъ областей, арміями занимаемыхъ, могутъ подлежать преданію военно-полевому суду, согласно вы-шеуказаннаго приказа, за преступленія, перечисленныя въ прилож. IX къ ст. 1328 кн. XXIV С. В. П. 1869 г. изд. IV.

Право преданія военно-полевому суду лицъ гражданскаго вѣдомства, а равно и жителей непріятельскихъ областей, арміями занимаемыхъ, на основаніи ст. 1309 кн. XXIV С. В. П. 1869 г., изд. IV, принадлежитъ мнѣ, какъ главнокомандующему, коман-дующимъ арміями, командующимъ войсками военныхъ округовъ и лицамъ, пользую-щимся равной съ ними властью, а равно военнымъ начальникамъ, указаннымъ въ ст. 1308 той же книги и свода.

Приказъ арміямъ Юго-Западнаго фронта отъ 3 октября 1914 года за № 120 остается въ силѣ.

ЗАКОНЪ: ст. 12 правилъ о мѣстностяхъ, объявленныхъ состоящими на военномъ положеніи“.

13 іюля 1916 года.

**№ 804.**

Объявляю для исполненія копію приказа арміямъ Юго-Западнаго фронта отъ 16 іюня с. г. за № 1011:

„Въ дополненіе къ приказамъ арміямъ фронта отъ 5 октября 1914 года за № 127 и 7 декабря 1915 года за № 1664 объявляю, что по нормамъ и въ томъ же порядкѣ солома должна отпускаться на подстилку нижнимъ чинамъ запасныхъ баталіоновъ, хотя-бы и расположенныхъ въ жилыхъ и отапливаемыхъ помѣщеніяхъ, и по обывателямъ, причемъ въ виду особыхъ условій движенія нижнихъ чиновъ черезъ названные баталіоны, предписываю установленный отпускъ соломы производить въ теченіе всего года“.

16 іюля 1916 года.

**№ 821.**

Объявляю для исполненія копію приказа арміямъ Юго-Западнаго фронта отъ 27 іюня 1916 года за № 1075:

„ВЫСОЧАЙШЕ утвержденнымъ 23 мая сего года положеніемъ военнаго совѣта 12 мая 1916 года установлена на время настоящей войны замѣна мяса яйцами, полагаемая за  $\frac{1}{2}$  фунта мяса 5 яицъ въ войсковомъ и 3 яйца въ тыловомъ раіонахъ.

Во исполненіе изложеннаго, приказываю замѣнять, при всякой къ тому возможности, мясо яйцами во всѣхъ войсковыхъ частяхъ, управленіяхъ, учрежденіяхъ и заведеніяхъ фронта, особенно при выдѣленіи мелкихъ командъ, по указанному расчету два раза въ недѣлю, съ выдачей яицъ на довольствіе или круто-сваренными, или въ видѣ яичницы.

При поступленіи яицъ въ магазины фронта, таковыя надлежитъ получать отъ интендантства“.

18 іюля 1916 года.

**№ 838.**

Объявляю для исполненія копію приказа арміямъ Юго-Западнаго фронта отъ 12 мая 1916 года № 838:

СПРАВКА: Приказаніе VII-й арміи сего года № 259.

§ 1.

„Объявляю къ неуклонному исполненію „Правила о порядкѣ наряда рабочихъ отъ населенія на окопныя, дорожныя, мостовыя и другія военныя работы въ предѣлахъ Юго-Западнаго фронта“.

§ 2.

Для замѣны наряженныхъ на періодъ обсѣмененія полей съ 10 марта по 20 апрѣля на окопныя и дорожныя работы войсковыхъ частей, штабы армій, строительныя партіи и округа сообщенія по запросу главнаго начальника снабженій предъявили тре-

бованія о нарядѣ десятковъ тысячъ рабочихъ и весьма значительнаго числа подводъ отъ населенія.

Однако, несмотря на то, что всѣмъ, вѣдающихъ дѣломъ окопныхъ и дорожныхъ работъ, еще въ мартѣ было извѣстно о предстоящемъ въ концѣ апрѣля новомъ нарядѣ рабочихъ, тотчасъ послѣ сдѣланныхъ главнымъ начальникомъ снабженій распоряженій губернаторамъ семи губерній о сборѣ и направленіи рабочихъ, со стороны заявившихъ требованія послѣдовалъ главному начальнику снабженій рядъ обращеній объ измѣненіи заявленныхъ нарядовъ въ числѣ рабочихъ и въ мѣстахъ ихъ назначенія, о приостановленіи нарядовъ вслѣдствіе неорганизаціи дѣла продовольствія рабочихъ, а штабъ VII-й армии просилъ приостановить высылку потребныхъ рабочихъ въ виду не сформированія еще строительныхъ партій; наконецъ были сдѣланы заявленія о полной отмѣнѣ нарядовъ; многія заявленія о всякаго рода перемѣнахъ дѣлались спустя 10—12 дней послѣ сдѣланныхъ распоряженій о нарядѣ, когда рабочіе стали прибывать, зачастую изъ губерній лѣваго берега Днѣпра, на мѣста работъ.

Такой рядъ перемѣнъ, породилъ многочисленную телеграфную переписку, вызвалъ рядъ недоразумѣній и, безъ сомнѣнія, поставилъ въ тяжелое положеніе всѣхъ исполнителей на мѣстахъ, загроудившихся въ направленіи собранныхъ партій рабочихъ. Среди же этихъ послѣднихъ, оторванныхъ отъ своихъ работъ, измѣненіе распоряженій начальства вызываетъ несомнѣнное неудовольствіе и подрываетъ довѣріе къ высшимъ властямъ.

Приказываю впредь, предварительно требованія принудительнаго наряда рабочихъ и подводъ, тщательно обсуждать и готовить весь распорядокъ работъ, чтобы не приходилось измѣнять вслѣдствіи сдѣланныхъ распоряженій о нарядѣ и перевозкѣ рабочихъ изъ одного мѣста въ другое или вовсе возвращать ихъ обратно, оплачивая за счетъ казны всѣ лишніе проведенные въ дорогѣ дни.

Предваряю, что впредь всѣ убытки казны, вызываемые излишней платой и содержаниемъ рабочихъ, вслѣдствіе сдѣланныхъ перемѣнъ, будутъ относимы мною на счетъ виновныхъ.

## П Р А В И Л А

о порядкѣ наряда рабочихъ отъ населенія на окопныя, дорожныя, мостовыя и другія военныя работы въ предѣлахъ Юго-Западнаго фронта.

### 1. Порядокъ сбора рабочихъ и отправленія ихъ на мѣста работъ.

1. Для правильнаго и равномернаго распредѣленія среди населенія нарядовъ рабочей силы, всѣ распоряженія губернаторамъ о нарядѣ рабочихъ и подводъ на военныя работы исходятъ отъ главнаго начальника снабженій непосредственно или черезъ главнаго начальника округа.

Поэтому всѣ требованія на рабочія силы для работъ какъ въ тыловомъ районѣ, такъ и въ войсковыхъ районахъ должны направляться къ главному начальнику снабженій.

Требованія на наряды рабочихъ должны поступать къ главному начальнику снабженій по возможности заблаговременно, ибо со времени отдачи главнымъ начальникомъ снабженій распоряженія о нарядѣ рабочихъ до прибытія ихъ на работы изъ дальнихъ мѣстъ съ перевозкой по желѣзнымъ дорогамъ должно пройти не менѣе 10 дней.

Для удовлетворенія ежедневныхъ потребностей передвигающихся по этапнымъ дорогамъ войскъ, этапныя коменданты сохраняютъ право требовать отъ мѣстной администраціи наряда нужнаго числа подводъ, но исключительно лишь изъ предѣловъ подвѣдомственнаго имъ района.

2. Въ требованіяхъ, обращаемыхъ къ главному начальнику снабженій, должно быть точно указано число требуемыхъ рабочихъ и подводъ, мѣста ихъ назначенія, а также лица или учрежденія, въ распоряженіе коихъ рабочіе и подводы должны быть направлены.

3. Согласно полученныхъ отъ главнаго начальника снабженій нарядовъ, губернаторы дѣлаютъ разверстку требуемаго количества рабочихъ силъ по уѣздамъ или населеннымъ пунктамъ губерніи, отдають соответствующія распоряженія чинамъ уѣздной полиціи о сборѣ рабочихъ и подводъ, обязываютъ мировыхъ посредниковъ (земскихъ начальниковъ) какъ лично, такъ и черезъ подвѣдомственныхъ имъ должностныхъ лицъ крестьянскаго управленія оказывать чинамъ полиціи полное содѣйствіе, составляютъ предположенія относительно отправленія рабочихъ къ мѣстамъ назначенія и тогда же сообщаютъ главному начальнику снабженій, въ какой мѣрѣ и въ какіе сроки могутъ быть выполнены полученные наряды.

4. При недостаткѣ рабочихъ для удовлетворенія полностью нѣсколькихъ одно-временныхъ нарядовъ и при отсутствіи особыхъ на этотъ предметъ указаній со стороны главнаго начальника снабженій, разверстка рабочихъ производится пропорціонально каждому наряду.

5. Въ особую обязанность губернаторамъ вмѣняется провѣрять постоянно на мѣстахъ, лично или черезъ довѣренныхъ лицъ, насколько мѣстными полицейскими властями нарядъ рабочихъ и подводъ производится равномерно и справедливо, назначаются ли на работы вполне годные рабочіе и подводы и не производится ли какихъ либо незаконныхъ откуповъ отъ наряда.

6. Этапные коменданты въ войсковыхъ и тыловыхъ районахъ въ случаѣ надобности въ нарядѣ рабочихъ и подводъ для экстренныхъ работъ, одновременно съ посылкой полиціи требованія о нарядѣ, обязаны доводить объ этомъ до свѣдѣнія губернаторовъ, въ цѣляхъ своевременнаго учета послѣдними рабочихъ силъ отъ населенія, привлеченныхъ на работы.

7. Все требуемое количество рабочихъ, по мѣрѣ сбора ихъ начальниками полиціи, разбивается на отдѣльныя партіи, численностью, сообразованною съ питательными средствами этаповъ или питательныхъ пунктовъ тѣхъ направленій, по которымъ должна слѣдовать рабочія партія, или въ зависимости отъ подъемной силы поѣздовъ, если партія отправляется по желѣзной дорогѣ.

Формированіе рабочихъ партій по волостямъ должно быть возложено чинами полиціи на волостныхъ старшинъ и сельскихъ старостъ и произведено подъ ближайшимъ надзоромъ мировыхъ посредниковъ (земскихъ начальниковъ).

8. Тѣмъ чинамъ полиціи, на которыхъ по порученію губернаторовъ будетъ возложено формированіе рабочихъ партій, вмѣняется въ обязанность слѣдить, чтобы въ партіи не назначались люди больные, дряхлые, слабоумные, а также чтобы рабочіе были одѣты сообразно съ временемъ года.

9. Къ каждой рабочей партіи распоряженіемъ чиновъ уѣздной полиціи и по согласенію ихъ съ мировыми посредниками (земскими начальниками), назначаются заведывающій партіей и сопровождающіе ее изъ волостныхъ старшинъ, сельскихъ старостъ, или десятскихъ, мѣщанскихъ старостъ, конно-полицейскихъ стражниковъ или городовыхъ для наблюденія за порядкомъ въ пути и за тѣмъ, чтобы рабочіе не разбѣгались, причемъ лица, сопровождающіе партію, являются ответственными за доставку партіи на мѣсто работъ въ полномъ составѣ. Въ партіи значительной численности болѣе 1000 человекъ заведывающими могутъ назначаться по распоряженію губернатора классные чины изъ состава губернской администраціи.

10. Завѣдывающій партіей снабжается поименнымъ спискомъ сопровождаемой имъ партіи рабочихъ и препроводительнымъ документомъ (приложеніе № 1), въ двухъ экземплярахъ, въ коемъ указывается, чѣмъ распоряженіемъ собраны рабочіе, мѣсто,

откуда они прибыли (губернія, уѣздъ, волость и деревня), время отправленія партій, а также лица, или управленія, въ распоряженіе коихъ партія отправляется.

Въ этомъ же документѣ помѣщаются всѣ свѣдѣнія объ удовлетвореніи рабочихъ деньгами и указываются пункты, гдѣ должно быть произведено довольствіе рабочихъ въ пути и лица, къ коимъ надлежитъ обращаться по этому вопросу.

Для составленія указанныхъ выше поименныхъ списковъ и прочихъ документовъ, мировыми посредниками (земскими начальниками) по заявленію полицейской власти назначаются волостные и сельскіе писаря, а въ городскихъ поселеніяхъ непосредственнымъ распоряженіемъ начальниковъ полиціи—письмоводители мѣщанскихъ управъ.

11. По опредѣленіи времени сбора рабочихъ къ той или другой станціи желѣзной дороги губернаторы входятъ въ сношеніе съ начальникомъ военныхъ сообщений\*) или съ мѣстными завѣдывающими передвиженіемъ войскъ о своевременной подачѣ поѣздовъ, сообщая наименованіе станцій отправленія и назначенія, количество людей, лошадей и повозокъ и желательное время отправленія, и о скорѣйшей безостановочной доставкѣ ихъ къ мѣсту назначенія, причемъ перевозка ихъ должна производиться по предложеніямъ лит. „А“ или, взамѣнъ ихъ, по экстреннымъ нарядамъ губернаторовъ.

Перевозка на счетъ казны по желѣзнымъ дорогамъ производится: большихъ партій одиночныхъ рабочихъ—на разстояніе болѣе 50 верстъ, партій подводъ на разстояніе болѣе 100 верстъ; партій одиночныхъ рабочихъ въ 200 и менѣе человекъ перевозятся и на разстояніе менѣе 50 верстъ, если такая перевозка ускоритъ прибытіе рабочихъ.

12. Рабочіе въ пути продовольствуются за свой счетъ собственнымъ попеченіемъ, для чего обязаны взять продовольствіе для себя и фуражъ для лошадей на весь путь.

Въ крайнихъ случаяхъ рабочіе могутъ довольствоваться въ пути по этапамъ и на продовольственныхъ желѣзнодорожныхъ пунктахъ.

13. По вопросу о довольствіи рабочихъ партій въ пути, при слѣдованіи рабочихъ по этапамъ, губернаторы обращаются къ начальнику этапно-транспортнаго отдѣла \*\*) выясняя пункты, на которыхъ должно производиться довольствіе рабочихъ. При направленіи же рабочихъ по желѣзнымъ дорогамъ, тѣ же вопросы разрѣшаются непосредственнымъ сношеніемъ съ мѣстнымъ завѣдывающимъ передвиженіемъ войскъ или завѣдывающими питательными пунктами общественныхъ организацій на станціяхъ.

14. Для своевременнаго принятія мѣръ по встрѣчѣ, расквартированію и довольствію рабочихъ, губернаторы лично, или черезъ посредство уполномоченныхъ на то лицъ, заблаговременно извѣщаютъ тѣхъ лицъ или управленія, въ распоряженіе коихъ должны слѣдовать рабочіе партій, о числѣ направляемыхъ рабочихъ, порядкѣ ихъ слѣдованія и времени предполагаемаго прибытія ихъ къ назначенному пункту, а также указываютъ мѣсто, куда должны быть высланы приѣмщики рабочихъ ко времени ихъ прибытія.

## **II. Пріемъ рабочихъ на мѣстахъ, размѣщеніе и довольствіе ихъ.**

15. Съ прибытіемъ партій рабочихъ или подводъ къ мѣсту назначенія, всѣ заботы и распоряженія по дальнѣйшему направленію партій на работы, ея расквартированію и довольствію лежатъ на обязанности и ответственности тѣхъ руководителей работъ\*\*\*), въ распоряженіе коихъ партія прибыла.

16. По полученіи отъ губернатора извѣщенія (согласно ст. 14) о предстоящемъ прибытіи рабочихъ партій для приѣма и дальнѣшаго сопровожденія ихъ на работы.

\*) Условный телеграфный адресъ „Начвосоюз“.

\*\*) Телеграфный адресъ „Этоюз“.

\*\*\*) Все, что въ настоящихъ правилахъ говорится о руководителяхъ работъ, относится къ начальникамъ строительныхъ партій всѣхъ вѣдомствъ, военнодорожныхъ отрядовъ всякой категоріи, а ко всѣмъ тѣмъ начальникамъ, руководящимъ непосредственно всякими строительными или иными работами, въ распоряженіе коихъ назначается принудительно привлеченныя отъ населенія рабочія силы.

руководители работъ распоряжаются высылкою въ указанные губернаторами пункты пріемщиковъ, снабженныхъ всѣми указаніями относительно маршрута партій, размѣщенія рабочихъ на мѣстахъ работъ и ихъ довольствія.

17. По прибытіи партіи къ мѣсту ея назначенія, завѣдывающіе партіями представляютъ руководителямъ поименные списки рабочихъ прибывшихъ партій и препроводительныя вѣдомости, въ коихъ руководители работъ, по осмотру партій, дѣлаютъ отмѣтки о томъ, какіе перечисленные въ спискѣ рабочіе прибыли и какіе не прибыли, а также о больныхъ, старыхъ, негодныхъ къ работѣ, о довольствіи партіи въ пути и о времени прибытія ея.

Одинъ экзепляръ вѣдомости съ отмѣтками тогда же препровождается обратно губернатору, какъ актъ объ исполненіи наряда, для дальнѣйшаго направленія его главному начальнику снабженій; другой экзепляръ остается у руководителя работъ.

18. Продовольствіе рабочихъ на мѣстахъ работъ организуется распоряженіемъ руководителей работъ или передается на попеченіе общественныхъ организаций\*).

Если на работахъ, находящихся въ вѣдѣніи руководителя, состоитъ менѣе 300 рабочихъ, то продовольствіе ихъ можетъ быть предоставлено имъ самимъ, но только при условіи возможности для рабочихъ доставать продукты на мѣстахъ работъ.

19. При продовольствіи рабочихъ своимъ распоряженіемъ руководители работъ, сообразно съ ожидающимся числомъ рабочихъ, заблаговременно обзаводятся за счетъ строительныхъ суммъ необходимымъ количествомъ котловъ, кипятильниковъ, а если нужно, походными кухнями и хлѣбопекарными принадлежностями, нанимаютъ соответствующій личный составъ для непосредственной работы въ кухняхъ и пекарняхъ, а такъ-же заботятся о доставкѣ необходимаго количества пищевыхъ продуктовъ для рабочихъ и фуража для лошадей подводчиковъ, устанавливая для нихъ артельный или иной порядокъ довольствія.

20. Для организации продовольствія рабочихъ попеченіемъ общественныхъ организаций, руководители работъ входятъ съ ними въ непосредственныя сношенія.

21. По установленіи порядка продовольствія рабочихъ руководители работъ доносятъ объ этомъ порядкѣ главному начальнику снабженій.

22. Питательные пункты, довольствующие рабочихъ, должны быть расположены такимъ образомъ, чтобы рабочіе имѣли возможность получать своевременно горячую пищу по два раза въ день, не тратя значительнаго времени на ходьбу отъ мѣстъ работъ къ пунктамъ и обратно.

Желательно также, чтобы питательные пункты были расположены среди или вблизи жилыхъ помѣщеній для рабочихъ.

23. При довольствіи рабочихъ распоряженіемъ общественныхъ организаций всѣ заботы лежатъ на этихъ послѣднихъ, но руководители работъ приходятъ организациямъ на помощь предоставленіемъ,—если въ ихъ распоряженіи имѣются,—кухонь, котловъ, кипятильниковъ и прочихъ необходимыхъ для довольствія предметовъ, а такъ же снабжаютъ питательные отряды обозомъ для передвиженія отрядовъ, используя для сего строго ограниченное количество подводъ изъ числа привлеченныхъ къ работамъ.

24. Всѣ расчеты съ поставщиками продуктовъ и по наличной покупкѣ производятся непосредственно распоряженіемъ питательныхъ пунктовъ, на основаніи утвержденной главнымъ начальникомъ снабженій на каждого рабочаго раскладки.

25. Подробный порядокъ расчета общественныхъ организаций съ казной за продовольствіе рабочихъ устанавливается главнымъ начальникомъ снабженій.

Мѣста для устройства питательныхъ пунктовъ, время и порядокъ выдачи пищи устанавливаются по соглашенію завѣдывающихъ питательными пунктами съ руководителями работъ.

\*) Перечень организаций и условіе адреса ихъ помѣщены въ концѣ сихъ правилъ, въ особомъ приложеніи.

26. На обязанность руководителей работ возлагается также обеспечение принудительно привлеченных на работы подвод фуражем для лошадей.

Заготовка фуража производится или распоряжением руководителей, или передается на попечение тех общественных организаций, которые взяли на себя продовольствие рабочих

Руководитель работ, в зависимости от условий производящихся работ, определяет, надлежит ли выдача фуража подводчикам натурой в определенных дачах сѣна (соломы) и зерна по расчету на лошадей, с уплатой подводчикам заработных денег без стоимости фуражной дачи, каковая стоимость составляется из заготовительной цѣны фуража и стоимость его доставки на мѣста работ, или же заготовленный фураж надлежит продать подводчикам в количествах по ихъ желанію с расплатой на мѣстѣ изъ ихъ средствъ.

### III. О врачебной помощи рабочимъ.

27. Общее руководство медико-санитарнымъ обслуживаніемъ партій рабочихъ, привлеченныхъ на всякаго рода казенныя работы, возлагается на начальника санитарной части арміи Юго-Западнаго фронта, который озабочивается организацией мѣръ предупрежденія заболѣваемости и всего дѣла леченія рабочихъ, частью при помощи силъ и средствъ военного вѣдомства, а частью всѣхъ общественныхъ организаций, объединяемыхъ въ губернскихъ и уѣздныхъ санитарно-исполнительныхъ комиссіяхъ.

Для сего къ врачебно-санитарной работѣ черезъ указанные комиссіи привлекаются всѣ вышеозначенныя организации и дѣятельность ихъ въ каждомъ районѣ объединяется черезъ старшаго изъ врачей, назначаемыхъ начальникомъ санитарной части въ распоряженіе каждаго изъ руководителей работъ или начальниковъ строительныхъ партій.

28. Больничное леченіе рабочихъ производится въ мѣстныхъ больницахъ гражданскаго вѣдомства, а въ случаѣ ихъ отдаленности отъ пунктовъ работъ, а равно недостатка коекъ въ мѣстахъ, открываются временныя лечебницы, при чемъ разрѣшеніе этого вопроса возлагается на старшаго врача, если такой есть, или же на губернскія санитарно-исполнительныя комиссіи по принадлежности.

Подробная инструкція для руководства врачей, обслуживающихъ окопныхъ рабочихъ, дана начальникомъ санитарной части въ приказѣ его отъ 10-го ноября 1915 года за № 342.

29. Для предупрежденія массовыхъ заболѣваній рабочихъ въ холодное и зимнее время отъ недостатка надлежащей одежды, руководители работъ входяхъ по командамъ, черезъ начальника инженеровъ фронта или начальника военныхъ сообщений, къ главному начальнику снабженій сь отвѣтствующимъ ходатайствомъ на право личнымъ распоряженіемъ или при содѣйствіи уполномоченныхъ общественныхъ организаций, приобретать для рабочихъ необходимое количество теплой одежды и обуви на слѣдующихъ условіяхъ:

а) Дѣйствительность нужды рабочихъ, количество одежды, а также указанія на то, какая одежда должна быть приобретена, опредѣляются актомъ комиссіи, назначаемой руководителемъ работъ при обязательномъ участіи въ ней представителя государственнаго контроля.

б) Приобрѣтеніе одежды и обуви производится личнымъ распоряженіемъ руководителей работъ, или черезъ посредство уполномоченныхъ общественныхъ организаций, но лишь по полученіи разрѣшеній на то главнаго начальника снабженій.

в) Израсходованныя на покупку одежды и обуви деньги относятся на строительный кредитъ, а приобретенная теплая одежда поступаетъ въ собственность строительства, зачисляется въ инвентарь его и выдается для пользованія нуждающимся рабочимъ.

г) Въ случаѣ утраты рабочими выданной имъ одежды и обуви, они отвѣчаютъ за полную стоимость ея.

д) Въ случаѣ побѣга съ работъ рабочихъ съ одеждой, строительство вобуждаетъ дѣло о взысканіи съ бѣжавшихъ всей стоимости одежды.

Въ каждомъ случаѣ обезаженія такимъ складомъ, изъ коего будетъ удовлетворяться потребность рабочихъ данной партіи, руководители работъ входятъ съ ходатайствомъ въ вышеобусловленномъ порядкѣ о прикомандированіи къ партіи чиновника изъ резерва для завѣдыванія такимъ складомъ.

#### IV. Содержаніе рабочихъ во время работъ.

30. Во время производства работъ рабочіе размѣщаются по ближайшимъ къ работамъ населеннымъ пунктамъ по обывателямъ, на основаніи правилъ, изложенныхъ въ уставѣ о земскихъ повинностяхъ, съ уплатой за отведенныя помѣщенія квартирныхъ окладовъ, опредѣленныхъ названнымъ уставомъ, наравнѣ съ нижними чинами.

31. При отсутствіи или недостаткѣ для рабочихъ жилыхъ помѣщеній вблизи мѣстъ работъ, распоряженіемъ руководителей работъ съ предварительнаго согласія и утвержденія въ каждомъ отдѣльномъ случаѣ начальника инженеровъ фронта, а на работахъ—управленія военныхъ сообщеній съ разрѣшенія по установленному порядку, должны быть построены для нихъ по возможности заблаговременно на строительные кредиты подходящія помѣщенія для жилья, причемъ за нормальный типъ такового слѣдуетъ признать отепленную односкатную полуземлянку, достаточно освѣщенную солнцемъ и вентилируемую. Въ лѣтніе мѣсяцы допускается возведеніе для рабочихъ шалашей или легкихъ навѣсовъ съ заплетенными стѣнами, защищающихъ отъ дождя, вѣтра и ночного холода.

32. На обязанности руководителей работъ лежитъ наблюденіе за тѣмъ, чтобы помѣщенія для жилья рабочихъ были по возможности чисты, теплы и гигиеничны; ближайшій надзоръ за содержаніемъ жилищъ возлагается руководителями работъ на состоящихъ при организаціяхъ врачей.

Отхожія мѣста для рабочихъ вблизи помѣщеній устраиваются полевого типа, причемъ отдѣльно для женщинъ и отдѣльно для мужчинъ.

Если не представится возможнымъ арендовать для рабочихъ существующія бани въ населенныхъ пунктахъ, то устраиваются для нихъ бани простѣйшихъ типовъ, выработанныхъ общественными организаціями для передовыхъ позицій.

Разрѣшеніе на устройство банъ за счетъ строительныхъ кредитовъ дается руководителемъ работъ съ правами начальника дивизіи, причемъ работы по постройкѣ банъ производятся или средствами и силами строительства, или попеченіемъ какой либо изъ общественныхъ организацій.

На работахъ, относящихся къ вѣдѣнію управленія начальника военныхъ сообщеній, разрѣшеніе на постройку банъ, равно какъ и помѣщеній для жилья рабочихъ, производится по установленному порядку разрѣшенія другихъ работъ, производящихся подъ вѣдѣніемъ названнаго управленія.

33. За порядкомъ, своевременнымъ выходомъ рабочихъ на работы и чистотой обязанъ наблюдать завѣдывающій партіей, а въ помощь ему, распоряженіемъ руководителя работъ, назначаются десятники и сторожа, на обязанности коихъ лежитъ содержаніе помѣщеній рабочихъ въ чистотѣ, ихъ отопленіе и наблюденіе за чистотой въ районѣ расположенія партіи.

Кромѣ завѣдывающаго партіей и сторожей, для наблюденія за порядкомъ среди рабочихъ на работахъ и исправностью работъ назначается извѣстное число пѣшихъ и конныхъ людей или изъ состава командированной на работы полицейской стражи или изъ состава ополченскихъ частей, состоящихъ въ распоряженіи руководителей.

34. На обязанности завѣдывающаго партіей лежатъ заботы по всемъ вопросамъ, касающимся устройства жизни рабочихъ, а также смѣна рабочихъ и отправленіе заболѣвшихъ рабочихъ во врачебные пункты организацій и больницы.

35. На обязанности полицейской стражи лежитъ наблюденіе за тѣмъ, чтобы въ среду рабочихъ не проникали постороннія лица съ цѣлью возбужденія ихъ.



36. Въ случаѣ обнаруженія кѣмъ либо изъ постороннихъ лицъ неурядковъ или не устройствъ, касающихся рабочихъ, они обязаны довести объ этомъ до свѣдѣнія главнаго руководителя работъ, не вступая ни въ какіе непосредственные разговоры по этому поводу съ рабочими.

37. При довольствіи рабочихъ артельнымъ порядкомъ, ими изъ своей среды выбираются артельщики, кашевары и рабочіе при кухнѣ, число которыхъ опредѣляется начальникомъ хозяйственной части управления руководителя работъ.

38. При приѣмѣ рабочихъ на работы, въ управленіи руководителя работъ для каждаго рабочаго заводится занумерованная рабочая книжка, въ которую вписываются: время поступленія на работы, работа, на которую зачисленъ рабочій, его заработная плата, а также всѣ денежныя выдачи и удержанія съ рабочаго съ собственноручными расписками или отмітками владѣльца книжки.

39. Выплата за работы производится рабочимъ непременно за каждую истекшую недѣлю съ извѣщеніемъ о каждой выплатѣ представителя государственнаго контроля, состоящаго при организации. Мѣста выплаты и ближайшій распорядокъ ея опредѣляются руководителемъ работъ, который несетъ на себѣ всю отвѣтственность за правильную и своевременную расплату со всѣми рабочими.

Кромѣ того, руководитель работъ обязанъ слѣдить за обращеніемъ съ рабочими лицъ, коимъ поручено наблюденіе за рабочими, а также за правильнымъ довольствіемъ рабочихъ.

О всѣхъ претензіяхъ рабочихъ по поводу расплаты или иныхъ вопросовъ за вѣдывающей партіей, по выясненіи основательности такихъ претензій, заявляетъ руководителю работъ на мѣстѣ производства таковыхъ.

4. Способъ производства работъ по преимуществу долженъ быть урочный.

Величина урока, рассчитанная на исполненіе его среднимъ рабочимъ въ 10-часовой рабочей день въ зависимости отъ условій каждой данной работы, грунта, погоды, дальности хозъбы и прочихъ мѣстныхъ условій,—опредѣляется руководителемъ работъ по общимъ указаніямъ, получаемымъ отъ главнаго руководителя работъ или начальника округа путей сообщенія. Сверхурочная работа оплачивается отдѣльно.

41. При поденномъ способѣ производства работъ нормальный рабочей день считается въ 10 часовъ, включая сюда время, необходимое для прохода на работы. Весь излишекъ противъ 10 часовъ считается сверхурочной работой и подлежитъ дополнительной оплатѣ по утвержденной расцѣнкѣ работъ.

Поденный способъ работъ допускается въ случаяхъ, не дающихъ возможности назначенія уроковъ.

Размѣръ поденной платы принудительно привлеченнымъ на работы одиночнымъ обыкновеннымъ рабочимъ и подводамъ устанавливается одинаковый для всѣхъ безъ исключенія работъ: окопныхъ, дорожныхъ, мостовыхъ и проч.—распоряженіемъ главнаго начальника снабженій, который объявляетъ опредѣленные имъ на извѣстный періодъ оклады въ своемъ приказѣ.

42. Исчисленіе поденной платы рабочимъ и подводамъ производится со дня отправления ихъ на работы со сборнаго пункта партіи.

Если рабочіе или подводчики при постановкѣ на работы будутъ получать сдѣльную (урочную) плату, то со дня отправления ихъ по день постановки на сдѣльную плату имъ производится выдача поденной платы, утвержденной главнымъ начальникамъ снабженій (ст. 41).

Если рабочіе будутъ поставлены на работы, которыя задержатся по распоряженію военныхъ властей, то слѣдуетъ давать имъ полную поденную плату и довольствіе.

По воскреснымъ днямъ, когда работы не производятся, подлежитъ выдачѣ рабочимъ только довольствіе; поденная плата не выдается.

По полученіи окончательнаго разсчета, рабочіе, снятые съ работъ,—больше никакого вознагражденія за работу не получаютъ, но продовольствуются за счетъ казны по день прибытія обратно по домамъ.

Они возвращаются домой за счет казны, и получают на продовольствие на руки по расчету 40 коп. за каждый день пути.

43. За неявку на работы, прогуль и нерадѣніе на работахъ рабочіе подлежатъ взысканію штрафовъ, опредѣленіе размѣровъ которыхъ предоставляется въ каждомъ частномъ случаѣ власти руководителя работъ.

44. Каждый штрафъ вносится въ выплатную таблицу и рабочую книжку рабочего съ указаніемъ причинъ штрафа.

45. При отсутствіи рабочего на работахъ въ теченіи  $\frac{1}{2}$  дня рабочій получаетъ половину поденной платы, при отсутствіи же болѣе половины рабочего дня рабочій лишается всей заработной платы и положеннаго ему казеннаго довольствія.

46. Въ случаѣ невыхода рабочего на работы по болѣзни, удостовѣренной врачебнымъ пунктомъ, рабочій и подводчикъ получаютъ довольствіе, а подводчикъ, кромѣ того, фуражъ для лошадей, но оба безъ поденной платы. О своей болѣзни рабочій и подводчикъ обязаны немедленно заявить завѣдывающему партіей.

47. Въ случаяхъ самовольнаго ухода рабочихъ съ работъ, о такихъ сообщается губернаторамъ для привлеченія къ законной отвѣтственности, причѣмъ такіе рабочіе подлежатъ возвращенію на мѣста работъ безъ всякой платы и довольствія во время обратнаго пути.

### V. Смѣна и окончательный роспускъ рабочихъ.

48. Смѣна рабочихъ, въ случаѣ надобности, производится по соглашенію губернатора съ главными руководителями работъ, причѣмъ губернаторъ формируетъ новыя партіи согласно п. л. 1—15 настоящихъ правилъ.

49. По окончаніи работъ рабочіе отправляются по домамъ партіями, одновременно или постепенно,—въ зависимости отъ возможности посадки ихъ на желѣзныя дороги по заблаговременному соглашенію руководителей работъ съ начальникомъ военныхъ сообщений или съ завѣдывающими передвиженіемъ войскъ, которые устанавливаютъ нарядъ поѣздовъ для рабочихъ.

ПРИЛОЖЕНІЯ №№ 1 и 2.

*Приложеніе № 1.  
Форма № 1.*

### ПРЕПРОВОДИТЕЛЬНАЯ ВѢДОМОСТЬ

Партіи №                      рабочихъ                      губерніи.

Исполненія наряда главнаго начальника снабженій по телеграммѣ „    “ апрѣля № \_\_\_\_\_

Завѣдывающій партіей помощникъ волост. старш.

		Мужчинъ . . . 000	Подводъ
		Женщинъ . . . 00	Одноконныхъ . 00
1) Численность партіи		Подростковъ . 00	Пароконныхъ . 00
		Всего . . . 000	Всего . . . . 00
		Такой то 00 раб.	00 подводъ.
2) Уѣзда, волостей	сель или	Такой то 00 раб.	00 подводъ.
	деревень	Такой то 00 раб.	00 подводъ.
3) Лицо или учрежденіе, въ распоряженіе коихъ партія направляется.			
4) Время отправленія партіи.			

5) Пунктъ назначенія.			
6) Маршрутъ.			
7) Въ какихъ пунктахъ должно быть произведено питаніе партіи въ пути.			
8) Отмѣтка о выдачѣ рабочихъ денегъ и какихъ.			
9) Отмѣтка о заболѣвшихъ въ пути (врачебнаго заведенія).			
10) Отмѣтка строительства, въ распоряженіе коего, прибыла партія.		Рабочихъ:	Подводъ:
		Мужчинъ . 00	Однокон. . . 00
	Всего	Женщинъ . 00	Парокон. . . 00
	прибыло	Подростковъ 0	
Руководитель (подпись)		Итого 000	000

11) Особья замѣчанія руководителя о прибывшихъ рабочихъ и подводахъ.

ПРИЛОЖЕНІЕ: Именной списокъ и другіе могущіе быть документы. Формировавшій партію исправникъ уѣзда (подпись).

*Приложеніе № 2.*

Общественныя организаціи, принимающія на себя продовольствіе и обезпеченіе другихъ потребностей рабочихъ, привлеченныхъ на работы военнаго вѣдомства:

№№ по порядку.	Наименованіе организацій.	Условные телеграфные адреса.
1	Комитетъ Юго-Западнаго фронта всероссійскаго земскаго союза, отдѣлъ окопныхъ рабочихъ . . . . .	Кіевъ „Земокопъ“.
2	Волинскій губернский комитетъ всероссійскаго земскаго союза . . . . .	Житомиръ „Губземсоюз“.
3	Комитетъ Юго-Западнаго фронта всероссійскаго союза городовъ . . . . .	Кіевъ „Согоръ“.
4	Юго-Западный областной земскій комитетъ помощи больнымъ и раненымъ воинамъ на войнѣ . . . . .	„Кіевъ Областной“.

24 іюля 1916 года.

## № 868.

Объявляю для свѣдѣнія и руководства въ копіи приказаніе Начальника Штаба ВЕРХОВНАГО ГЛАВНОКОМАНДУЮЩАГО отъ 10-го іюня сего года за № 55:

„Въ видахъ устраненія недоразумѣній, возникающихъ по вопросу о правѣ бесплатной пересылкѣ частной почтовой корреспонденціи и бесплатной подачѣ служебныхъ телеграммъ изъ дѣйствующей арміи, объявляю для свѣдѣнія и подтверждаю къ неуклонному исполненію установленный для сего существующими правилами порядокъ.

Всѣ распоряженія по сему вопросу, объявленные до сего времени въ различныхъ приказахъ, приказаніяхъ и объявленіяхъ, равно какъ и особыя разрѣшенія въ отношеніи подачи бесплатныхъ депешъ, выданныя отдѣльными лицами, должны быть отмѣнены.

### ПОЧТОВЫЯ ОТПРАВЛЕНІЯ.

Бесплатной пересылкѣ изъ дѣйствующей арміи подлежатъ частныя письма (вѣсомъ до 30 граммовъ) и почтовые карточки:

А. Пересылаемыя черезъ полевые почтовые учрежденія,

а) если таковыя будутъ сданы въ эти учрежденія лично чинами офицерскаго званія, независимо отъ того, будетъ или не будетъ на сдаваемой въ такомъ порядкѣ корреспонденціи оттискъ казенной гербовой печати, и

б) если таковыя будутъ сданы чинами, состоящими въ войсковыхъ частяхъ, штабахъ, управленіяхъ, учрежденіяхъ и заведеніяхъ, черезъ уполномоченныхъ сдатчиковъ (ст. 33 приложенія 6-го къ „Положенію о полевомъ управленіи войскъ въ военное время“), независимо отъ того будетъ или не будетъ на сдаваемой въ такомъ порядкѣ корреспонденціи оттискъ казенной гербовой печати.

Б. Пересылаемыя черезъ осѣдлыя (мѣстныя) почтовые учрежденія (въ томъ числѣ желѣзнодорожныя почтовые отдѣленія) театра военныхъ дѣйствій, если таковыя будутъ сданы въ эти учрежденія тѣми же чинами и въ томъ же порядкѣ (лит. А), но при непремѣнномъ условіи предварительнаго наложенія на сдаваемую корреспонденцію казенной гербовой печати соответствующихъ войсковыхъ частей и штабовъ, а равно управленій, учрежденій и заведеній дѣйствующей арміи, или же особо заготовленной для сего гербовой печати съ одною только надписью „изъ дѣйствующей арміи“.

**Примѣчаніе:** Гербовая печать съ надписью „изъ дѣйствующей арміи“ должна храниться въ войсковыхъ частяхъ, штабахъ, управленіяхъ, учрежденіяхъ и заведеніяхъ порядкомъ, установленнымъ для хранения казенной гербовой печати.

В. Опускаемыя въ почтовые ящики на театрѣ военныхъ дѣйствій, если таковыя письма и карточки чиновъ дѣйствующей арміи будутъ имѣть оттискъ казенной гербовой печати соответствующихъ войсковыхъ частей и штабовъ, а равно управленій, учрежденій и заведеній дѣйствующей арміи или же оттискъ, особо заготовленной для сего гербовой печати съ одною только надписью „изъ дѣйствующей арміи“.

**Примѣчаніе:** На вынутыя изъ почтовыхъ ящиковъ письма и карточки, неимѣющія оттиска упомянутыхъ въ семъ пунктѣ печатей, накладывается доплатный штемпель для взысканія съ адресатовъ, за пересылку этой корреспонденціи, платы въ двойномъ размѣрѣ.

Правомъ бесплатной пересылки частныхъ писемъ и почтовыхъ карточекъ порядкомъ, указаннымъ въ пунктахъ б. лит. А и въ лит. Б и В, могутъ пользоваться также лица различныхъ общественныхъ организацій и организацій гражданскаго вѣдомства, находящихся на театрѣ военныхъ дѣйствій и обслуживающихъ нужды дѣйствующей арміи, что должно быть удостовѣрено начальствующими лицами, пользующимися правами не ниже командира корпуса.

Въ отношеніи наложенія на посылаемыя изъ дѣйствующей арміи письма и карточки почтовыхъ штемпелей полевыхъ и осѣдлыхъ почтовыхъ учрежденія должны соблюдать слѣдующій порядокъ:

а) Вся корреспонденція, поступившая въ полевыхъ почтовыхъ учрежденія, штемпелюется календарнымъ штемпелемъ подлежащаго полевого учрежденія;

б) вся же корреспонденція, поступившая въ осѣдлыхъ (мѣстныхъ) почтовыхъ учрежденія (въ томъ числѣ—желѣзнодорожныя почтовыхъ отдѣленія) района театра войны, совсѣмъ не подлежитъ штемпелеванію обыкновеннымъ календарнымъ штемпелемъ сихъ учрежденій, на коемъ обозначено наименованіе послѣднихъ. Штемпелеваніе этой корреспонденціи допускается лишь въ томъ случаѣ, если для сего заготовленъ будетъ особый штемпель съ указаніемъ только датъ: года, мѣсяца и числа, но безъ обозначенія названія осѣдлыхъ учрежденій.

На основаніи изложеннаго, бесплатной пересылкѣ подлежатъ частныя письма и почтовые карточки чиновъ дѣйствующей арміи, имѣющія слѣдующія внѣшнія отличія: а) или оттискъ только календарнаго штемпеля полевого почтового учрежденія, б) или оттискъ только казенной гербовой печати войсковой части, штаба, управленія, учрежденія или заведенія (или таковой же печати съ надписью „изъ дѣйствующей арміи“), в) или оттискъ календарнаго штемпеля полевого почтового учрежденія вмѣстѣ съ одной изъ упомянутыхъ выше (п. б) казенныхъ печатей, г) или же оттискъ особаго календарнаго штемпеля осѣдлаго почтового учрежденія, безъ наименованія такового, вмѣстѣ съ одною изъ тѣхъ же казенныхъ печатей (п. б).

## ТЕЛЕГРАФНАЯ КОРРЕСПОНДЕНЦІЯ.

### I. Безлатному приему подлежатъ:

А. На полевомъ телеграфѣ:

1) Телеграммы служебнаго характера, подаваемыя войсковыми частями и штабами, а равно управленіями, учрежденіями и заведеніями дѣйствующей арміи и чинами офицерскаго званія.

*Примѣчаніе:* а) Правомъ бесплатной подачи служебныхъ телеграммъ могутъ пользоваться также различныя общественныя организаціи и организаціи гражданскихъ вѣдомствъ, находящіяся на театрѣ военныхъ дѣйствій и обслуживающія нужды дѣйствующей арміи, что должно быть удостовѣрено начальствующими лицами, пользующимися правами не ниже командира корпуса.

б) Служебными телеграммами признаются тѣ, къ коимъ приложена казенная гербовая печать, а равно и тѣ телеграммы, служебное значеніе коихъ удостовѣрено мѣстнымъ комендантомъ. Въ полевыхъ телеграфныхъ учрежденіяхъ дозволяется принимать бесплатно депеши и безъ печати или удостовѣренія, если не подлежитъ сомнѣнію, что телеграмма принадлежитъ къ разряду служебныхъ.

2) Телеграммы по оборудованію телеграфной связи на театрѣ военныхъ дѣйствій между войсковыми штабами, подаваемыя всѣми должностными лицами военнаго вѣдомства (въ томъ числѣ и лицами не офицерскаго званія).

*Примѣчаніе:* Состоящіе же при организаціяхъ, указанныхъ въ примѣчаніи „а къ п. 1-му, отдѣльныя лица не офицерскаго званія означеннымъ правомъ пользоваться не могутъ.

Б. На правительственномъ телеграфѣ:

Телеграммы по оборудованію телеграфной связи на театрѣ военныхъ дѣйствій между войсковыми штабами, подаваемыя всѣми должностными лицами военнаго вѣдомства.

В. На желѣзнодорожномъ телеграфѣ:

1) Телеграммы войсковыхъ начальниковъ (офицеровъ или нижнихъ чиновъ),—завѣдывающихъ охраной желѣзной дороги или отдѣльныхъ районовъ и участковъ ея, а также начальниковъ отдѣльныхъ карауловъ для охраны станцій, мостовъ и другихъ

желѣзнодорожныхъ сооружений—въ случаяхъ: а) нападенія противника и злоумышленниковъ на дорогу или охраняющія ее войска, б) порчи и разрушенія противникомъ и злоумышленниками пути сооружений и в) необходимости экстренныхъ распоряженій или донесеній, касающихся непосредственно обороны линіи, участковъ и отдѣльныхъ сооружений желѣзныхъ дорогъ.

Эти телеграммы должны подаваться съ указаніемъ передъ адресомъ разряда ея „В. Н“.

2) Телеграммы начальниковъ военно-санитарныхъ поѣздовъ въ случаяхъ нарушенія плана слѣдованія военно-санитарныхъ поѣздовъ и связаннаго съ этимъ измѣненіемъ порядка довольствія больныхъ и раненыхъ.

3) Служебныя телеграммы, подаваемые должностными лицами, право коихъ на бесплатную подачу таковыхъ предусмотрено въ приложеніи 2-мъ къ „временнымъ правиламъ телеграфной корреспонденціи въ военное время по телеграфамъ желѣзныхъ дорогъ“ (п. 3). \*)

4) Телеграммы лицъ, на имя коихъ адресована телеграмма разряда „В. Н“ если на нее требуется телеграфный отвѣтъ (при условіи предъявленія этой телеграммы).

## II. За плату по особымъ расчетамъ „въ долгъ“, не оплачивая депешъ при самой ихъ подачѣ:

А. На полевомъ телеграфѣ—таковыя депеши не принимаются.

Б. На правительственномъ телеграфѣ по особымъ расчетамъ принимаются служебныя телеграммы войсковыхъ частей и штабовъ, а равно управленій, учреждений, заведеній и должностныхъ лицъ дѣйствующей арміи, при условіи подачи ими о томъ въ учрежденія сего телеграфа соответствующихъ заявленій за подписью подателей, съ приложеніемъ присвоенныхъ имъ казенныхъ гербовыхъ печатей. Уплата за телеграммы, поданныя въ долгъ, должна производиться въ теченіе слѣдующаго за отчетнымъ мѣсяца (ст. 127 постановленій по телеграфной части).

*Примѣчаніе:* Правомъ подачи служебныхъ телеграммъ по особымъ расчетамъ могутъ пользоваться также различныя общественныя организаціи и организаціи гражданскихъ вѣдомствъ, находящіяся на театрѣ военныхъ дѣйствій и обслуживающія нужды дѣйствующей арміи, при чемъ принадлежность ихъ къ дѣйствующей арміи должна быть удостовѣрена начальствующими лицами, пользующимися правами не ниже командира корпуса.

В. На желѣзнодорожномъ телеграфѣ по особымъ расчетамъ принимаются служебныя телеграммы отъ войсковыхъ частей изъ штабовъ, а равно отъ управленій, учреждений и заведеній дѣйствующей арміи, общественныхъ организацій и организацій гражданскихъ вѣдомствъ на театрѣ военныхъ дѣйствій, обслуживающихъ нужды дѣйствующей арміи; что должно быть удостовѣрено начальствующими лицами, пользующимися правами не ниже командира корпуса, а равно отъ должностныхъ лицъ дѣйствующей арміи при условіи, чтобы служебный характеръ такихъ телеграммъ и срочность ихъ подачи удостовѣрились комендантами станцій или участковъ и чтобы податели такихъ телеграммъ указывали въ нихъ передъ своею подписью должность и чинъ съ приложеніемъ казенной гербовой печати. Расчетъ по такимъ телеграммамъ представляется ежемѣсячно управленіями желѣзныхъ дорогъ, съ приложеніемъ копій телеграммъ, соответствующимъ завѣдѣвающимъ передвиженіемъ войскъ для сношенія этихъ послѣднихъ съ подлежащими вѣдомствами объ уплатѣ денегъ.

*Примѣчаніе:* Приемъ телеграммъ по расчетамъ на желѣзнодорожномъ телеграфѣ производится лишь въ томъ случаѣ, если полевое или осѣдное (мѣстное) телеграфное учрежденіе расположено отъ желѣзнодорожной станціи на раз-

\*) Въ этомъ приложеніи перечислены почти исключительно чины, служащія по передвиженію войскъ, а равно лица пользующіяся этимъ правомъ въ мирное время.

стояніи болѣ двухъ верстъ; если же одно изъ таковыхъ учреждений находится на разстояніи меньшемъ двухъ верстъ, то означенныя телеграммы должны отсылаться туда подателями собственными средствами.

Исключеніе допускается въ томъ только случаѣ, если податель слѣдуетъ съ поѣздомъ и по условіямъ времени и разстоянія, не имѣетъ возможности отправить телеграмму въ полевое или осѣдлое (мѣстное) телеграфное учрежденіе“.

24 іюля 1916 года.

## № 874.

Во избѣжаніе порчи шоссейныхъ дорогъ отъ перегрузки ихъ чрезмѣрнымъ движеніемъ и въ цѣляхъ сохраненія ихъ на будущій осенній періодъ приказываю:

1) На мѣсяцы іюль, августъ и сентябрь тамъ, гдѣ около шоссейныхъ дорогъ есть объѣздные грунтовые лѣтніе пути—транспортамъ, гуртамъ скота и вообще повозкамъ съ конной тягой идти исключительно по этимъ дорогамъ.

2) Грузовымъ и легковымъ автомобилямъ ходить по объѣзднымъ дорогамъ по возможности.

3) Автомобилемъ и грузовикамъ по шоссейнымъ дорогамъ ходить обязательно безъ цѣпей.

4) Шоферамъ автомотилей строго исполнять предупрежденія и указанія дорожныхъ путейскихъ сторожей, сворачивая на объѣздъ въ тѣхъ мѣстахъ, гдѣ главный путь закрытъ для движенія администраціей дороги.

5) Шоферамъ автомобилей строго слѣдить за дорожными указательными знаками, причѣмъ безусловно исполнять указанія о тихомъ ходѣ, особенно на мостахъ.

Надзоръ за этимъ поручается этапнымъ комендантамъ и уѣздной полиціи.

27 іюля 1916 года.

## № 878.

Изъ поступающей въ штабъ арміи переписки усматривается, что въ нѣкоторыхъ корпусахъ не соблюдается въ точности приказъ Начальника Штаба ВЕРХОВНАГО ГЛАВНОКОМАНДУЮЩАГО 1915 года № 150, почему войсковыя части несвоевременно удовлетворяются предметами инженернаго снабженія.

Въ устраненіе изложеннаго, приказываю въ соотвѣтствіи съ требованіями указаннаго выше приказа № 150; установить слѣдующій порядокъ инженернаго снабженія:

### I. Истребованіе табельнаго имущества:

§ 1). Инженерное довольствіе войсковыхъ частей производится согласно штатовъ, табелей и нормъ.

*Примѣчаніе:* Отпускъ имущества сверхъ табели допускается въ исключительныхъ случаяхъ, съ особаго каждый разъ на то разрѣшенія Главнокомандующаго (§ 1 временнаго положенія, приложеннаго къ приказу № 150). За уплату подобный отпускъ возможенъ во всѣхъ случаяхъ, когда это позволяетъ наличіе корпуснаго и армейскаго инженернаго складовъ, порядкомъ указаннымъ въ § 10.

§ 2). Требовательныя вѣдомости, составленныя по установленной формѣ, съ именованіемъ въ нихъ предметовъ въ точномъ соотвѣтствіи таковыхъ въ табеляхъ, препровождаются: а) войсковыми частями, входящими въ составъ корпусовъ—корпусному инженеру; б) въ конномъ корпусѣ—завѣдывающему инженерной частью корпуса, а в) всѣми частями, не входящими въ составъ корпусовъ—завѣдывающему инженерной частью штаба арміи.

§ 3). Количество каждаго рода требуемаго имущества не можетъ превышать ни въ коемъ случаѣ установленныхъ штатовъ, табелей и нормъ.

§ 4). Къ требовательнымъ вѣдомостямъ должны быть приложены инспекторскія свидѣтельства, съ соблюденіемъ правилъ и формы, указанныхъ въ приложеніи XXXVI къ ст. 1251 кн. XIX С. В. П. 1869 года изд. 3-е (СПРАВКА: Приказъ VII арміи 1916 года № 53).

Замѣна инспекторскихъ свидѣтельствъ утвержденіемъ начальникомъ дивизіи или лицами равными съ ними по власти, требовательныхъ вѣдомостей—не допускается.

*Примѣчаніе:* а) Къ одному и тому же требованію могутъ быть приложены нѣсколько инспекторскихъ свидѣтельствъ, обратное же недопустимо, то-есть: одно общее инспекторское свидѣтельство не можетъ быть отнесено къ нѣсколькимъ требовательнымъ вѣдомостямъ.

б) Инспекторскія свидѣтельства должны составляться раздѣльно по категоріямъ снабженія: артиллерійскаго, инженернаго и проч. Несоблюденіе этого правила нѣкоторыми изъ войсковыхъ частей вноситъ путаницу въ расчеты и отчетность.

в) Во избѣжаніе излишней переписки требовательныя вѣдомости вмѣстѣ съ приложенными къ нимъ инспекторскими свидѣтельствами препровождаются по принадлежности безъ препроводительныхъ бумагъ.

г) Въ случаѣ необходимости скораго отпуска инспекторскія свидѣтельства могутъ высылаться и одновременно съ требовательными вѣдомостями. Въ этомъ послѣднемъ случаѣ требовательныя вѣдомости высылаются при препроводительныхъ бумагахъ, съ оговоркой, что инспекторское свидѣтельство будетъ дослано въ возможно непродолжительномъ времени. Въ препроводительной бумагѣ съ высылаемыми дополнительно инспекторскими свидѣтельствами должно быть обязательно указано къ какой (№, число и мѣсяцъ) требовательной вѣдомости свидѣтельства досылаются.

§ 5). Поступающія требовательныя вѣдомости съ приложенными къ нимъ инспекторскими свидѣтельствами повѣряются корпусными инженерами и завѣдывающими инженерной частью коннаго корпуса и арміи во всѣхъ отношеніяхъ.

Всѣ исправленія должны быть надлежаще оговорены и засвидѣтельствованы.

§ 6). По повѣркѣ лицами, указанными въ § 5, дѣлается распоряженіе объ отпускѣ правильно потребованнаго имущества изъ корпуснаго отдѣленія полевого инженернаго парка (корпуснаго склада) въ мѣрѣ возможности, а на остальное, недоотпущенное имущество, направляютъ требованія завѣдывающему инженерной частью арміи, причемъ въ послѣднемъ случаѣ завѣдывающему инженерной частью арміи препровождаются копіи инспекторскихъ свидѣтельствъ, засвидѣльствованныя корпусными инженерами или завѣдывающимъ инженерной частью коннаго корпуса.

§ 7). Для пополненія имущества корпусныхъ складовъ, корпусные инженеры направляютъ свои требованія за своею подписью и печатью завѣдывающему инженерной частью арміи (безъ приложенія инспекторскихъ свидѣтельствъ, такъ какъ имущество не утеряно, а выдано въ потребность частямъ войскъ).

§ 8). Въ случаѣ особой экстренности допускается отпускъ имущества по телеграммамъ. Требованія и инспекторскія свидѣтельства высылаются дополнительно почтой, о чемъ и должно быть оговорено въ телеграммахъ.

§ 9). Въ случаяхъ, когда корпусные инженеры, въ интересахъ скорѣйшаго полученія, направятъ требованія частей на отпускъ имущества завѣдывающему инженерной частью арміи для непосредственнаго отпуска требуемаго имущества изъ армейскаго передоваго инженернаго склада, то въ этомъ случаѣ должны высылаться корпусными инженерами вмѣстѣ съ требованіями и инспекторскія свидѣтельства, провѣренныя корпусными инженерами, о чемъ должно быть оговорено.

§ 10) Для ускоренія полученія корпусными инженерами и войсковыми частями имущества изъ армейскаго передоваго инженернаго склада, распоряженіемъ корпуса командируются въ армейскій складъ 2 или 3 грамотныхъ нижнихъ чина съ общими



довѣренностями, для пріема инженернаго имущества и сопровожденія затѣмъ полученнаго груза по желѣзной дорогѣ до станціи, которая предварительно указывается корпусными инженерами завѣдывающему инженерной частью арміи.

§ 11). Войсковыя части, пожелавшія пріобрѣсти предметы инженернаго снабженія за плату, обращаются предварительно къ корпуснымъ инженерамъ и завѣдывающему инженерной частью арміи по принадлежности за полученіемъ свѣдѣній о возможности отпуска инженернаго имущества по наличію его въ складѣ, равно и о цѣнахъ.

По полученіи свѣдѣній, деньги по указанному расчету вносятся въ корпусныя казначейства, а квитанціи препровождаются съ пріемщиками и довѣренностью непосредственно въ корпусный или армейскій складъ для полученія имущества; квитанціи и частныя довѣренности оставляются въ складахъ, какъ документы, оправдывающіе выдачу имущества.

§ 12). Корпусные инженеры, наблюдая за состояніемъ наличія парковъ, принимаютъ мѣры для скорѣйшаго пополненія нарушенныхъ запасовъ.

§ 13). Всѣ выданные завѣдывающимъ инженерной частью арміи наряды на отпуски изъ армейскаго передоваго инженернаго склада табельнаго, сверхтабельнаго и по нормамъ имущества и неиспользованные въ теченіе мѣсяца со дня выдачи, утрачиваютъ свою силу. Для полученія этого имущества, по истеченіи мѣсячнаго срока, необходимо подтвержденіе прежнихъ требованій.

## II. Истребованіе предметовъ, матеріаловъ и инструментовъ для укрѣпленія позицій:

§ 14). Предметы и матеріалы для укрѣпленія позицій отпускаются корпусными инженерами и завѣдывающимъ инженерной частью штаба арміи, по телеграммамъ. Имущество это по требованіямъ корпусныхъ инженеровъ высылается непосредственно распоряженіемъ завѣдывающаго инженерной частью штаба арміи въ сопровожденіи конвоировъ, изъ числа прикомандированныхъ отъ корпусовъ къ армейскому передовому инженерному складу до станціи, которая должна быть указана корпусными инженерами. Требуемая вѣдомости на имущество, поименованное въ телеграммѣ, высылаются вслѣдъ почтой.

§ 15). Выданные инструменты числятся соответственно за корпусными инженерами или частями войскъ, какъ сверхкомплектные. Въ случаѣ ихъ утраты или порчи по боевымъ условіямъ, должны составляться обычнымъ порядкомъ акты и выдаваться инспекторскія свидѣтельства. Свидѣтельства эти надлежитъ высылать корпуснымъ инженерамъ или завѣдывающимъ инженерной частью арміи въ зависимости чьимъ распоряженіемъ получены инструменты. По этимъ свидѣтельствамъ будутъ списываться съ учета числящіеся за корпуснымъ инженеромъ или частями инструменты\*.

27 июля 1916 года.

№ 888.

Объявляю для руководства въ копіи приказъ Начальника Штаба ВЕРХОВНАГО ГЛАВНОКОМАНДУЮЩАГО отъ 10 сего іюля № 937.

„Добавить въ штатъ полевыхъ артиллерійскихъ парковъ—легкихъ (общаго назначенія), ВЫСОЧАЙШЕ утвержденный 8 іюня 1916 года, по четыре парныхъ повозки произвольнаго образца, по восемь артиллерійскихъ лошадей и по четыре обозныхъ рядовыхъ для возки вспомогательнаго артиллерійскаго имущества, которое установить согласно объявляемой при семъ вѣдомости.

## В Ъ Д О М О С Т Ъ

распределение вспомогательнаго артиллерійскаго имущества на фронтѣ, порядокъ перевозки его и питанія имъ.

### I. ЗА П А С Ы Ф Р О Н Т А.

- A. Запасные минометы.
- "    бомбометы.
- Боевые припасы къ нимъ.
- B. Ручныя гранаты.
- C. Освѣтит. и сигнал. средства.

} Распредѣляются между фронтами согласно указанія Августъйшаго полевого Генераль-Инспектора артиллеріи по мѣрѣ изготавленія внутри страны.

### II. ЗА П А С Ы А Р М І И.

Образуются при мѣстныхъ паркахъ, приданныхъ арміи (полевыхъ складахъ), по мѣрѣ надобности.

- A. Бомбометы и минометы съ боевымъ комплектомъ.
- B. Ручныя гранаты.
- C. Освѣтит. и сигнал. средства.

} Потребность заявляется штабомъ арміи начальнику артиллерійскихъ снабженій арміи фронта и удовлетворяется изъ запасовъ фронта, по мѣрѣ возможности.

### III. В О Й С К О В Ы Е ЗА П А С Ы.

Всегда возятся при войскахъ и составляютъ неотъемлемую ихъ принадлежность.

Полковое вспомогательное артиллер. имущество.

Бомбометовъ—4 и 100 выстрѣловъ къ нимъ. средства перевозки  
 Минометовъ— " 14 " " имѣются въ полковомъ обозѣ.  
 Ручныхъ гранатъ—около 600. " " (прик. Начальника  
 Сигнальныхъ ракетъ—около 1000. Штаба Верховнаго  
 Ружья, станки, пистол. для пуска освѣт. Главкомаандующаго № 716).  
 средствъ.

} Вспомогательное артиллер. имущество, возимое при парковыхъ артиллерійскихъ дивизионахъ.

Введено прик. Н-ка Штаба Верх. Главн. № 157—1915 г.  
 Ручныхъ гранатъ . 3500 Парн. повозокъ . . . 9  
 Запаловъ къ нимъ . 3500 Двуколокъ . . . . . 3

Д о б а в л я е т с я:

Освѣт. патроны и ракеты—около . . . 3000 Парныхъ повозокъ . . 3  
 Снаряды для миномет. 180 Парныхъ повозокъ . . 9

*Примѣчанія:* 1. Кромѣ запаса ручныхъ гранатъ, перевозимаго въ полномъ обозѣ нѣкоторое количество ихъ, по усмотрѣнію к-ра можетъ переноситься на людяхъ. Недопустима переноска на людяхъ ручныхъ гранатъ, французскаго изготавленія марки P. I., въ коихъ запалы ввернуты наглухо.

2. Количество огнестрѣльныхъ припасовъ къ транш. орудіямъ, ручныхъ гранатъ, сигнальныхъ ракетъ въ полковомъ обозѣ, могутъ быть измѣнены, по усмотрѣнію командира полка.

**Всего для перевозки вспомогательнаго артиллерійскаго имущества при парновыхъ артиллерійскихъ дивизионахъ, должно состоять:**

Обозныхъ рядовыхъ . . . . . 24  
 Артиллерійскихъ лошадей . . . . . 45  
 Повозокъ . . . . . 24

27 іюля 1916 года.

**№ 892.**

Объявляю для исполненія копію приказа Начальника Штаба ВЕРХОВНАГО ГЛАВНОКОМАНДУЮЩАГО отъ 9 іюля 1916 года за № 927:

„Изъ представленной во вѣренной мнѣ штабъ переписки видно, что нѣкоторыя войсковыя части, несмотря на неоднократныя указанія, все еще продолжаютъ содержать въ тылу собственные склады годныхъ и частью новыхъ вещей интендантскаго, инженернаго и даже артиллерійскаго довольствія, въ которыхъ въ другихъ частяхъ дѣйствующей арміи ощущается большой недостатокъ.

Надлежало бы обратить на это дѣло серьезное вниманіе и принять мѣры къ немедленному выпуску всѣхъ накопленныхъ въ запасъ вещей на текущее довольствіе въ мѣрѣ дѣйствительной надобности, а все остальное сдать въ соответствующіе армейскіе склады въ общее пользованіе; впредь же никакихъ запасовъ вещей, кромѣ установленныхъ закономъ или распоряженіями главныхъ начальниковъ снабженій въ войскахъ не содержать“.

31 іюля 1916 года.

**№ 904.**

Военный совѣтъ, рассмотрѣвъ вопросъ о правѣ полученія полевыхъ порціононь за время командировокъ на театръ военныхъ дѣйствій, журналомъ отъ 21 апрѣля 1916 года, положилъ:

Измѣнить ст. ст. 839, 840 и 841 кн. XIX Св. В. П. 1869 года, согласно прилагаемому проекту.

Настоящее положеніе и упомянутый въ немъ проектъ **ВЫСОЧАЙШЕ** утверждены 8-го мая 1916 года.

**ПРОЕКТЪ**

измѣненія ст. ст. 839, 840 и 841 кн. XIX Св. Воек. Пост. 1869 года изд. 1910 года.

Существующее изложеніе.

Ст. 839. Лица, прибывающія по дѣламъ службы въ части или мѣста, въ которыхъ разрѣшено производство упомянутыхъ выше (ст. 835) пособій и окладовъ, или командированныя туда на болѣе или менѣе продолжительное время, получаютъ единовременныя пособія и добавочныя оклады только въ томъ случаѣ, если будутъ зачислены въ составъ означенныхъ частей, управленій или заведеній или въ составъ резерва чиновъ, состоящаго въ вѣдѣніи начальниковъ отдѣловъ полевого управленія арміи и управленія отдѣльнаго корпуса. При этомъ единовременныя пособія имъ выдаются только въ томъ случаѣ, если они таковыхъ не получили по прежней должности

Проектируемое измѣненіе.

Ст. 839. Лица, прибывающія по дѣламъ службы въ части войскъ, управленія, учрежденія и заведенія военнаго вѣдомства, въ которыхъ разрѣшено производство упомянутыхъ выше (ст. 835) пособій и окладовъ, или командированныя туда на болѣе или менѣе продолжительное время, получаютъ единовременныя пособія и добавочныя оклады только въ томъ случаѣ, если будутъ зачислены въ составъ означенныхъ частей, управленій или заведеній, или въ составъ резерва чиновъ, состоящаго въ вѣдѣніи начальниковъ отдѣловъ полевого управленія арміи и управленія отдѣльнаго корпу-

или если по новой должности таковыя полагаются въ большемъ размѣрѣ. Въ послѣднемъ случаѣ пособія эти выдаются въ размѣрѣ, указанномъ ниже въ статьяхъ 852, 861, 869 и 870.

*Примѣчаніе:* Строевымъ офицерамъ, командированнымъ въ армію для сопровожденія маршевыхъ эскадроновъ, ротъ или командъ или по другимъ случаямъ и прикомандированнымъ къ строевымъ частямъ властью начальника дивизіи, означенныя пособія и добавочные оклады производятся, не ожидая Высочайшаго приказа о переводѣ, со дня ихъ прикомандированія.

Ст. 840. Всѣ прочія лица, командируемая въ части или въ мѣста, въ которыхъ разрѣшено производство упомянутыхъ выше пособій и окладовъ, и не удовлетворяющія условіямъ, изложеннымъ въ предыдущей (839) статьѣ и въ примѣчаніи къ ней имѣютъ лишь право на полученіе походныхъ или полевыхъ порціоновъ, размѣръ (разрядъ) коихъ опредѣляется по должности, занимаемой ими во внутреннихъ областяхъ Имперіи, примѣнительно къ распisanію, приложенному къ ст. 879 (прил. XXI).

*Примѣчаніе:* Командиры маршевыхъ эскадроновъ, ротъ и командъ, до сдачи оныхъ, получаютъ порціоны: штабъ-офицеры на равнѣ съ младшими штабъ-офицерами, а ротные командиры—съ ротными командирами, если по прямой ихъ должности порціоны имъ не слѣдуетъ въ большемъ размѣрѣ.

Ст. 841. Лица, командируемая изъ мѣстъ или частей, въ коихъ разрѣшено производство добавочныхъ окладовъ военнаго времени, въ мѣста или части, не пользующіяся окладами, лишаются права на по-

са. При этомъ единовременныя пособія имъ выдаются только въ томъ случаѣ, если они таковыхъ не получили по прежней должности или, если по новой должности таковыя полагаются въ большемъ размѣрѣ. Въ послѣднемъ случаѣ пособія эти выдаются въ размѣрѣ, указанномъ ниже въ статьяхъ 852, 861, 869 и 870.

*Примѣчаніе:* Безъ измѣненія.

Ст. 840. Всѣ прочія лица, командируемая въ части войскъ, управленія, учрежденія и заведенія военнаго вѣдомства, въ которыхъ разрѣшено производство упомянутыхъ выше пособій и окладовъ, удовлетворяющія условіямъ, изложеннымъ въ предыдущей (839) статьѣ и въ примѣчаніи къ ней, имѣютъ лишь право на полученіе походныхъ или полевыхъ порціоновъ, размѣръ (разрядъ) коихъ опредѣляется по должности, занимаемой ими во внутреннихъ областяхъ Имперіи, примѣнительно къ распisanію, приложенному къ ст. 879 (прил. XXI).

*Примѣчаніе:* Безъ измѣненія.

Ст. 841. Лица, командируемая изъ частей войскъ, управленій и заведеній военнаго вѣдомства, въ коихъ разрѣшено производство добавочныхъ окладовъ военнаго времени, въ части

лученіе добавочныхъ окладовъ со дня отправления изъ части, для которой установленъ отпускъ таковыхъ, съ соблюденіемъ также правила, изложеннаго ниже въ статьѣ 880. Взамѣнъ сего означеннымъ лицамъ производятся всѣ виды довольствія, установленные на мирное время для лицъ, назначаемыхъ въ подобныя командировки.

войскъ, управленія, учрежденія и заведенія военнаго вѣдомства, не пользующіяся окладами, лишаются права на полученіе добавочныхъ окладовъ, со дня отправления изъ войсковой части, для которой установленъ отпускъ таковыхъ, съ соблюденіемъ также правила, изложеннаго ниже въ статьѣ 880. Взамѣнъ сего означеннымъ лицамъ, производятся всѣ виды довольствія, установленные на мирное время для лицъ, назначаемыхъ въ подобныя командировки.

СПРАВКА: Приказъ по Военному Вѣдомству отъ 29-го мая 1916 года за № 267.

3 августа 1916 года.

### № 922.

При семъ объявляю для свѣдѣнія и исполненія копію приказа арміямъ Юго-Западнаго фронта отъ 15 іюля сего года за № 1191:

„Въ приказѣ арміямъ Юго-Западнаго фронта 1915 года за № 1830 указано, что отпускъ добавочныхъ денегъ, установленныхъ закономъ 24 декабря 1908 года, долженъ быть прекращенъ при полученіи содержанія (жалованья и столовыя), превышающаго для подполковниковъ 2400 рублей и для полковниковъ 2520 руб. въ годъ, причемъ не оговорено, что при самомъ расчетѣ надлежитъ принимать во вниманіе основные оклады содержанія.

Изъ поступающей переписки усматривается, что отсутствіе такой опредѣленной оговорки вызываетъ въ частяхъ войскъ и довольствующихъ ихъ управленіяхъ сомнѣніе, какіе именно оклады содержанія должны приниматься въ расчетъ при опредѣленіи размѣра причитающихся штабъ-офицерамъ добавочныхъ денегъ—основные или усиленные.

Въ виду сего и во избѣжаніе недоразумѣній при примѣненіи на практикѣ упомянутаго приказа за № 1830 и излишней вслѣдствіе этихъ недоразумѣній переписки, объявляю для руководства, что при опредѣленіи размѣра добавочныхъ денегъ, подлежащихъ отпуску штабъ-офицерамъ по закону 24 декабря 1908 года, независимо отъ того, изъ какихъ окладовъ удовлетворяются означенные штабъ-офицеры, должны приниматься въ расчетъ основные оклады содержанія“.

3 августа 1916 года.

### № 928.

Объявляя при семъ приказъ арміямъ Юго-Западнаго фронта отъ 24 іюля сего года за № 1214, предписываю, во исполненіе приказанія Главнокомандующаго, приказъ этотъ прочесть во всѣхъ батареяхъ, ротахъ, эскадронахъ, сотняхъ и командахъ:

**ПРИЛОЖЕНІЕ:** Приказъ арміямъ фронта за № 1214:

„На разсвѣтъ 11-го іюля 1916 года, для отраженія атаки противника, 3 орудія 1-й батареи 1-го конно-горнаго дивизіона были выдвинуты впередъ на открытую позицію, гдѣ подверглись ураганному огню противника, которымъ два изъ этихъ орудій

были выведены изъ строя. Несмотря на то, что наводчику послѣдняго орудія фейерверкеру Лычкину оторвало руку, онъ продолжалъ вести огонь при своемъ уцѣлѣвшемъ орудіи до отраженія атаки, за каковой подвигъ наводчикъ Лычкинъ Командующимъ арміей награжденъ Георгіевскимъ крестомъ 1-й степени.

Въ воздаяніе высокой доблести и примѣрнаго исполненія долга передъ ЦАРЕМЪ и Родиной, произвожу героя-наводчика Лычкина въ подпрапорщики.

Приказъ этотъ прочесть во всѣхъ батареяхъ, ротахъ, эскадронахъ, сотняхъ и командахъ.

ОСНОВАНІЕ: Георгіевскій Статутъ ст. 95\*.

5 августа 1916 года.

### № 944.

При семъ объявляю для свѣдѣнія и исполненія копію приказа по военному вѣдомству отъ 26 іюня сего года за № 333:

Петроградъ. Іюня 26-го дня 1916 года.

„По почтово-телеграфному вѣдомству сдѣлано распоряженіе о безпрепятственномъ приемѣ на почту почтовыхъ отправленій, сдаваемыхъ правительственными учрежденіями, и не заключенныхъ въ оболочки.

Объявляю объ этомъ по военному вѣдомству, разрѣшаю, для сокращенія расхода бумаги, при служебныхъ сношеніяхъ не имѣющихъ секретнаго характера, какъ въ предѣлахъ военнаго вѣдомства, такъ и въ междуведомственной перепискѣ пересылать отдѣльныя бумаги по почтѣ въ сложенномъ видѣ на подобіе повѣстокъ, безъ конвертовъ (оболочки), съ наложеніемъ на нихъ установленныхъ положеніемъ о письмоводствѣ облатокъ“.

10 августа 1916 года.

### № 966.

Объявляю для свѣдѣнія и исполненія въ копіяхъ указы арміямъ Юго-Западнаго фронта отъ 27 и 31 іюля сего года за №№ 1259 и 1253:

### № 1259.

„На замѣну приказовъ арміямъ фронта сего года за №№ 121, 853, 942 и 998 приказываю всѣхъ жеребятъ отъ казенныхъ лошадей всѣхъ безъ исключенія войсковыхъ частей, штабовъ, управленій, учрежденій и заведеній, а равно и приплодившихся на пунктахъ слабосильныхъ лошадей кавалеріи, артиллеріи и обозныхъ передавать въ распоряженіе государственнаго коннозаводства слѣдующимъ порядкомъ: жеребятъ годовиковъ и двухлѣтокъ, а также отъемышей, продержанныхъ подъ маткой не менѣе четырехъ мѣсяцевъ, въ крайнемъ случаѣ три съ половиной мѣсяца, отправлять изъ армій—въ соответственные слабосильные пункты, а изъ района тыла—въ ближайшія отдѣленія конскаго запаса, назначенныя для сдачи жеребятъ: въ Киевскомъ военномъ округѣ—въ м. Карловкѣ, Константиноградѣ и гор. Глуховѣ и въ Одесскомъ округѣ—въ г.г. Елисаветградѣ, Вознесенскѣ и Екатеринославѣ.

По сосредоточеніи въ слабосильныхъ пунктахъ и отдѣленіяхъ конскаго запаса партій жеребятъ, не менѣе 24 головъ (два вагона), увѣдомлять по телеграфу главное управление государственнаго коннозаводства съ указаніемъ, сколько и гдѣ именно собрано жеребятъ. По прибытіи представителей государственнаго коннозаводства, жеребятъ сдавать послѣднимъ для эвакуаціи по предложеніямъ за счетъ военнаго фонда во

внутреннія губерніи и для организаціи на мѣстахъ продажи и раздачи населенію черезъ мѣстные органы самоуправленія.

Для сопровожденія жеребятъ, при эвакуаціи какъ на сборные пункты, такъ и изъ нихъ, назначать по одному нижнему чину на каждые шесть головъ. Жеребята должны быть снабжены хотя бы веревочными недоуздками съ арканами и снабжены фуражемъ на все время пути.

Жеребятъ же, приплодившихся отъ казачьихъ лошадей, обязательно продавать съ аукціона, допуская къ торгамъ всѣхъ желающихъ безъ ограниченія, а вырученныя деньги пересылать въ соответствующія войска.

Для жеребятъ въ возрастѣ до одного года, сдаваемыхъ на слабосильные пункты и въ отдѣленія конскаго запаса устанавливается слѣдующая фуражная дача: овса 5 фунтовъ, сѣна 6 фунтовъ и соломы подстилочной 2 фунта.

Овесъ задается дробленнымъ, или съ небольшимъ количествомъ (около одной трети) сѣнной рѣзки.

Въ виду особой предрасположенности жеребятъ къ желудочно-кишечнымъ заболѣваніямъ—сѣно и овесъ должны быть возможно лучшаго качества.

СПРАВКА: Телеграмма дежурнаго генерала при Верховномъ Главнокомандующемъ отъ 19 іюля 1916 года за № 7723<sup>а</sup>.

### № 1253.

„Сего числа мною получена нижеслѣдующая телеграмма:

„Счастлива, что сынъ мой прапорщикъ Кронидъ Великотный палъ на полѣ брани за ЦАРЯ и Отечество. Прошу сдѣлать распоряженіе о присылкѣ тѣла для погребенія Великихъ Лукахъ. Сама я бѣдна, стара, не могу что либо предпринять. Служилъ 282-го Александрійскомъ пѣхотномъ полку. Да пошлетъ вамъ Богъ окончательную побѣду Великотная“.

Командиру 282-го пѣхотнаго Александрійскаго полка немедленно отправить тѣло покойнаго прапорщика Великотнаго для погребенія по указанію достойной матери его въ г. Великіе Луки при сопровождающемъ гробъ нижнемъ чинѣ.

Всѣ вещи покойнаго, а равно и оставшіяся деньги выслать ей теперь же и письмомъ увѣдомить мать убитаго героя о службѣ его послѣднихъ дней и условіяхъ его кончины, а также переслать ей всѣ полученные уже и имѣющіе быть полученными въ будущемъ ордена покойнаго, если онъ удостоенъ былъ пожалованія таковыхъ.

Эти простыя, исполненныя глубокаго чувства и высокаго сознанія долга слова истинно-русской женщины—старухи матери убитаго героя:

„Счастлива что сынъ мой палъ на полѣ брани за ЦАРЯ и Отечество“, да зададутъ глубоко въ сердцѣ каждого изъ насъ и да послужатъ всѣмъ намъ могучимъ призывомъ свято довести до вождѣннаго конца выпавшей нынѣ на долю высокой подвигъ служенія нашему обожаемому ДЕРЖАВНОМУ ВОЖДЮ и Родинѣ.

Приказъ этотъ прочесть во всѣхъ ротахъ, эскадронахъ, сотняхъ, батареяхъ и командахъ“.

13 августа 1916 года.

### № 970.

При семъ объявляю для исполненія копію приказа арміямъ Юго-Западнаго фронта отъ 26 іюля 1916 года № 1228:

„Въ дополненіе приказа Начальника Штаба Верховнаго Главнокомандующаго сего года за № 927, еще разъ подтверждаю къ неуклонному исполненію приказъ арміямъ сего года № 898, строжайше воспрещающій, войсковымъ частямъ, входящимъ

въ составъ армій фронта имѣть въ тылу собственные склады запасовъ интендантскаго, инженернаго и артиллерійскаго имущества.

Начальникамъ гарнизоновъ слѣдить, чтобы такіе склады не образовывались и въ случаѣ обнаруженія таковыхъ, безотлагательно все находящееся въ нихъ имущество распредѣлять по соответственнымъ фронтовымъ складамъ, а нижнихъ чиновъ, охраняющихъ эти склады, отправлять въ свои части съ донесеніемъ какой именно части и гдѣ обнаружены“.

---

14 августа 1916 года.

### № 971.

Объявляю для исполненія копію приказа арміямъ Юго-Западнаго фронта отъ 25 іюля 1916 года за № 1227:

„Въ виду значительнаго вздорожанія канцелярскихъ матеріаловъ предоставляется усмотрѣнію и власти главнокомандующихъ увеличивать ежегодный отпускъ канцелярскихъ суммъ только тѣмъ управленіямъ, учрежденіямъ и заведеніямъ, въ крайности и войсковымъ частямъ, которыя не имѣютъ возможности покрывать перерасходъ на этотъ предметъ изъ хозяйственныхъ суммъ. Во всякомъ случаѣ увеличеніе суммы не должно превышать нынѣ установленныхъ отпусковъ болѣе чѣмъ на 75%.

СПРАВКА: Приказъ Начальника Штаба Верховнаго Главнокомандующаго 9 іюля 1916 года за № 941“.

---

15 августа 1916 года.

### № 973.

Объявляю для исполненія копію приказа арміямъ Юго-Западнаго фронта отъ 11 іюля 1916 года за № 1207, приказываю въ точности руководствоваться приказомъ моимъ с. г. № 878:

„Вопреки приказа Начальника Штаба Верховнаго Главнокомандующаго 1915 года № 150, приказовъ фронта 1915 года №№ 846 и 914 и неоднократныхъ циркулярныхъ распоряженій, части войскъ, минуя установленный порядокъ полученія инженернаго имущества какъ табельнаго, такъ и сверхтабельнаго—за плату, продолжаютъ обращаться за отпускомъ въ главное военно-техническое управленіе.

На дняхъ и. д. начальника штаба 75-й пѣхотной дивизіи обратился въ главное военно-техническое управленіе за отпускомъ за плату незначительнаго телефоннаго имущества; между тѣмъ, въ инженерныхъ складахъ тутъ же на фронтѣ: передовыхъ, промежуточныхъ и базисныхъ—телефоннаго имущества имѣется болѣе чѣмъ достаточно.

Въ виду повторяющихся случаевъ непосредственныхъ обращеній войсковыхъ начальниковъ за отпускомъ разнаго инженернаго имущества въ главное военное-техническое управленіе, еще разъ приказываю принять къ неуклонному исполненію приказъ Начальника Штаба Верховнаго Главнокомандующаго 1915 года № 150 и приказъ фронту 1915 года №№ 846 и 914. Объявляю выговоръ и. д. начальника штаба 75-й пѣхотной дивизіи подполковнику Яцко и временно командовавшему этой дивизіей, генералу-майору Мерро на первый разъ объявляю замѣчаніе“.



18 августа 1916 года.

### № 985.

Изъ поступающихъ ко мнѣ донесеній и жалобъ усматриваю, что нѣкоторыя войсковыя части и учрежденія, размѣщаясь по частнымъ квартирамъ въ городахъ и селеніяхъ района вѣренной мнѣ арміи, позволяютъ себѣ не съ должнымъ вниманіемъ и бережливостью относиться къ имуществу, предоставленному въ ихъ пользованіе владельцами помѣщеній: портятъ обстановку, совершаютъ различныя передѣлки и перестройки безъ разрѣшенія на то хозяевъ, а нѣкоторыя изъ чиновъ вѣренной мнѣ арміи даже позволяютъ себѣ при оставленіи отведенныхъ имъ помѣщеній, брать изъ нихъ съ собою часть имущества.

Признавая такого рода поступки не только не достойными русскаго воина, но и преступными, вновь приказываю принять къ неуклонному исполненію приказъ арміямъ Юго-Западнаго фронта отъ 16 декабря 1915 года за № 1714 о примѣненіи самыхъ энергичныхъ мѣръ къ обнаруженію виновныхъ и предупреждаю, что за всякое нарушеніе правъ чужой собственности, независимо отъ размѣра причиненнаго матеріальнаго ущерба, виновные будутъ предаваться суду по законамъ военнаго времени.

20 августа 1916 года.

### № 996.

При семъ объявляю для свѣдѣнія и исполненія въ копіи приказъ арміямъ Юго-Западнаго фронта отъ 9 августа 1916 года за № 1303—§§ 1 и 6:

#### § 1.

Объявляю для свѣдѣнія и исполненія:

ГОСУДАРЬ ИМПЕРАТОРЪ въ 1 день сего августа ВЫСОЧАЙШЕ повелѣть соизволилъ установить слѣдующее правило: на время настоящей войны прапорщики запаса, а равно прапорщики, произведенные въ сей чинъ властью военныхъ начальниковъ, въ случаѣ совершенія ими проступковъ, свидѣтельствующихъ объ отсутствіи у нихъ служебнаго достоинства и чести офицерскаго званія, за которые они въ мирное время подлежали бы или могли подлежать увольненію отъ службы въ дисциплинарномъ порядкѣ или по суду чести, могутъ быть лишаемы офицерскаго званія безъ преданія ихъ суду и назначаемы на службу рядовыми властью тѣхъ лицъ, коимъ предоставлено право на производство нижнихъ чиновъ въ прапорщики, хотя бы означенные проступки ихъ и были предусмотрѣны уголовнымъ закономъ, если только за таковыя проступки виновные не будутъ подлежать по приговору суда наказанію выше разжалованія въ рядовые. О всѣхъ случаяхъ примѣненія таковой мѣры военные начальники обязаны немедленно доносить по командѣ для доклада ЕГО ИМПЕРАТОРСКОМУ ВЕЛИЧЕСТВУ о причинахъ принятія таковой мѣры. Означенная мѣра не можетъ имѣть примѣненія къ тѣмъ прапорщикамъ, кои уже удостоились представленія къ производству въ слѣдующій чинъ или получили въ чинѣ прапорщика боевую или иную, награду, а равно къ тѣмъ, кои пользуются правами прапорщиковъ, произведенныхъ въ сей чинъ по окончаніи пѣхотныхъ военно-учебныхъ заведеній съ ускореннымъ четырехмѣсячнымъ курсомъ.

СПРАВКА: Телеграмма начальника главнаго военно-суднаго управленія отъ 4 августа сего года за № 7924.

§ 6.

Примѣнительно къ ст. 171 инстр. военно-окружнымъ судамъ, предписываю принять къ исполненію, что военнымъ слѣдователямъ VIII и XI армій оконченныя канцелярскія дѣла надлежитъ направлять для храненія въ Кіевскій военно-окружный судъ, а военнымъ слѣдователямъ VII и IX армій—въ Одесскій военно-окружный судъ“.

23 августа 1916 года.

**№ 1015.**

Объявляю для руководства и исполненія копію приказа арміямъ Юго-Западнаго фронта отъ 4 августа 1916 года за № 1273:

„Военный совѣтъ журналомъ 30 іюня 1916 года положилъ:

I. Установить, на время настоящей войны, слѣдующія нормы отпуска освѣтительныхъ матеріаловъ въ лѣтніе мѣсяцы для войсковыхъ раіоновъ театра военныхъ дѣйствій: а) для освѣщенія канцелярій полковыхъ штабовъ и равныхъ имъ частей—по 2 фунта 48 золотниковъ керосина на каждый штабъ въ сутки; б) для освѣщенія канцелярій вышшихъ штабовъ—по 40 золотниковъ керосина въ сутки на каждого занимающагося въ канцеляріи штатнаго чина; в) для освѣщенія ротныхъ, сотенныхъ, эскадронныхъ, батарейныхъ и равныхъ имъ канцелярій—по 60 золотниковъ керосина въ сутки на каждую, и г) для освѣщенія биваковъ—по 40 золотниковъ керосина въ сутки на каждую роту, эскадронъ, сотню, батарею и равныя имъ части.

Сверхъ того, на всѣ перечисленные штабы и канцеляріи производить отпускъ денегъ на ремонтъ лампъ и проч.—по 18 коп. на каждый пудъ керосина.

II. Указанныя (п. I.) нормы отпусковъ на освѣщеніе ввести съ начала лѣтняго періода настоящаго года.

III. Производить, со дня разрѣшенія настоящаго вопроса военнымъ совѣтомъ, отпускъ освѣтительныхъ матеріаловъ для штабовъ, канцелярій, управленій и учреждений, находящихся въ тыловыхъ раіонахъ: въ зимніе мѣсяцы—по нормамъ, установленнымъ приказомъ по военному вѣдомству 1915 года № 19, а въ лѣтніе мѣсяцы—по нормамъ, указаннымъ выше въ п. I.

IV. Относить вызываемый настоящей мѣрой расходъ на военный фондъ.

Пункты 1, 2 и 3 настоящаго положенія ВЫСОЧАЙШЕ утверждены 18 іюля 1916 г.

СПРАВКА: Сношеніе начальника главнаго управленія по квартирному довольствію войскъ отъ 27 іюля 1916 года за № 14515“.

23 августа 1916 года.

**№ 1016.**

Объявляю для исполненія копію приказа арміямъ Юго-Западнаго фронта отъ 27 іюля 1916 года за № 1257:

„Этапный ветеринарный лазаретъ арміи Юго-Западнаго фронта открытъ въ с. Волошскія Мехеринцы, вблизи станціи Казатинъ Юго-Западныхъ жел. дорогъ.

Теперь же передать въ названный лазаретъ изъ этапныхъ ветеринарныхъ лазаретовъ армій и корпусовъ, а также изъ войсковыхъ частей всѣхъ требующихъ долговременнаго и спеціальнаго леченія тяжело больныхъ и чесоточныхъ лошадей и впредь отправлять таковыхъ во фронтовой лазаретъ, не задерживая ихъ въ лазаретахъ армій и корпусовъ, а тѣмъ болѣе въ частяхъ войскъ“.

23 августа 1916 года.

## № 1023.

При семъ объявляю для руководства въ копиі приказъ по военному вѣдомству 1916 года за № 362:

Петроградъ. Юля 6-го дня 1916 года.

„ГОСУДАРЮ ИМПЕРАТОРУ, въ 5-й день юля мѣсяца сего года, благоугодно было Всемилостивѣйше соизволить на утверждение объявляемаго при семъ проекта дополненія и измѣненія статей 1, 4 и 9 правилъ, приложенныхъ къ приказу по военному вѣдомству 1915 года за № 681.

### ПРОЕКТЪ

дополненія и измѣненія статей 1, 4 и 9 правилъ, объявленныхъ при приказѣ по военному вѣдомству 1915 года за № 681.

#### Существующее изложеніе.

Ст. 1. Къ производству въ слѣдующіе чины, по удостоенію строевого начальства, могутъ быть представляемы назависимо отъ вакансій:

А. . . . .

Б. Нижепоименованныя лица, фактически пробывшія въ послѣднемъ чинѣ, въ теченіе 16 мѣсяцевъ настоящей кампаніи, хотя бы не непрерывно, въ слѣдующихъ должностяхъ:

I. Въ кавалеріи:

II. Въ артиллеріи:

а) подполковники (войсковые старшины)—въ строю артиллеріи вообще, не исключая и парковыхъ бригадъ и дивизионовъ, и въ томъ числѣ не менѣе 12 мѣсяцевъ въ должности командующаго дивизиономъ (не парковымъ);

б) капитаны (есаулы)—въ строю артиллеріи вообще или въ должности командующаго парковою артиллерійскою бригадою, при условіи прокомандованія въ томъ и другомъ случаяхъ не менѣе 12 мѣсяцевъ батареею;

в) штабсъ-капитаны (подъесаулы)—въ строю артиллеріи вообще или командирами парковъ и, въ томъ числѣ, не менѣе 12 мѣсяцевъ въ должностяхъ старшаго офицера или командующаго батареею.

В. Всѣ прочіе оберъ-офицеры, фактически пробывшіе въ строю, въ послѣднемъ чинѣ, во время настоящей войны:

#### Проектируемое дополненіе и измѣненіе.

Безъ измѣненія.

б) капитаны (есаулы)—въ строю артиллеріи вообще или въ должности командующаго парковою артиллерійскою бригадою (дивизиономъ), при условіи прокомандованія въ томъ и другомъ случаяхъ не менѣе 12 мѣсяцевъ батареею или парковою артиллерійскою бригадою дивизиономъ).

в) штабсъ-капитаны (подъесаулы)—въ строю артиллеріи вообще или командирами парковъ.

I. Въ кавалеріи:

II. Въ артиллеріи:

а) поручики (сотники)—12 мѣсяцевъ, хотя бы и не непрерывно;

б) подпоручики (хорунжіе)—9 мѣсяцевъ непрерывно или съ перерывами 12 мѣсяцевъ;

в) прапорщики 7 мѣсяцевъ непрерывно или съ перерывами также 12 мѣсяцевъ.

Оберъ-офицеры въ тѣхъ же чинахъ, состоящіе въ паркахъ и парковыхъ бригадахъ (дивизионахъ), могутъ быть удостоиваемы производства въ слѣдующіе чины при выполненіи тѣхъ же сроковъ, но при условіи пребыванія въ томъ числѣ въ строю въ батареѣ: поручики (сотники)—9 мѣсяцевъ, подпоручики (хорунжіе)—6 мѣсяцевъ и прапорщики 5 мѣсяцевъ.

Безъ измѣненія.

*Примѣчаніе.* При перерывахъ въ выполненіи ценза, вызванныхъ ранами, контузiями, отравленіемъ удушливыми газами, право оберъ-офицеровъ на удостоеніе къ производству въ слѣдующіе чины опредѣляется тѣми же сроками фактическаго пребыванія въ строю, кои установлены для приобрѣтенія означеннаго права при непрерывномъ пребываніи въ строю.

Оберъ-офицеры въ тѣхъ же чинахъ, состоящіе въ паркахъ и парковыхъ бригадахъ (дивизионахъ) могутъ быть удостоиваемы производства въ слѣдующіе чины: поручики (сотники)—командиры парковъ, пробывшіе въ послѣднемъ чинѣ и должности 12 мѣсяцевъ текущей войны; прочіе же оберъ-офицеры парковыхъ частей—по выполненіи тѣхъ же сроковъ, кои указаны въ п. п. а, б и в, но при условіи пребыванія, въ томъ числѣ, въ строю батареи: поручики (сотники)—9 мѣсяцевъ, подпоручики (хорунжіе)—6 мѣсяцевъ и прапорщики—5 мѣсяцевъ.

Въ противномъ случаѣ оберъ-офицеры означенныхъ частей (кромѣ командировъ парковъ) могутъ быть удостоиваемы къ производству въ слѣдующіе чины при условіи пребыванія въ строю парковыхъ бригадъ (дивизионовъ и парковъ), хотя бы и не непрерывно:

а) штабсъ-капитаны (подъесаулы)—24 мѣсяца;

б) поручики (сотники)—18 мѣсяцевъ;

в) подпоручики (хорунжіе)—13<sup>1</sup>/<sub>2</sub> мѣсяцевъ

г) прапорщики—10<sup>1</sup>/<sub>2</sub> мѣсяцевъ.

*Примѣчаніе.* При исчисленіи указаннаго выше (въ пунктахъ Б и В) команднаго ценза и времени пребыванія въ строю прини-

*Примѣчаніе.* При исчисленіи указаннаго выше (въ пунктахъ Б и В) команднаго ценза и времени пребы-

мается къ учету и старшинство, отдаваемое при производствѣ въ чины, если старшинство это падаетъ на время пребыванія въ предыдущемъ чинѣ въ вышеназванныхъ должностяхъ и въ строю.

Лицамъ же, кои во время пребыванія въ упомянутыхъ должностяхъ будутъ произведены до выполненія ценза, въ слѣдующіе чины за боевыя отличія,—въ командный цензъ по новому чину засчитывается и время состоянія въ упомянутыхъ выше должностяхъ и строю по предыдущему чину.

Ст. 4. Полковники, выполнившіе требованія, изложенныя въ п.п. А и Б ст. 1 настоящихъ правилъ, могутъ быть, по представленію строевого начальства, удостоиваемы къ пожалованію старшинства въ этомъ чинѣ:

а) командиры кавалерійскихъ (казачьихъ) полковъ и командующіе артиллерійскими бригадами, равно командиры артиллерійскихъ дивизионовъ (кромѣ парковыхъ)—двухъ лѣтъ и б) помощники командировъ названныхъ полковъ по строевой части, командиры парковыхъ бригадъ (дивизионовъ)—одного года (Пр. в. в. 1916 года № 226).

ванія въ строю принимается къ учету и старшинство, отдаваемое при производствѣ въ чины (кромѣ старшинства, опредѣляемого на основаніи приказа по в. в. 1916 года за № 35 при производствѣ въ подпоручики прапорщиковъ, выпущенныхъ изъ военно-учебныхъ заведеній,—пр. в. в. 1916 года за № 99), если старшинство это падаетъ на время командованія въ предыдущемъ чинѣ соответствующими частями или на время пребыванія въ строю.

Лицами же, кои будутъ произведены въ слѣдующіе чины за боевыя отличія, оказанныя до выполненія ценза—въ цензъ по новому чину засчитывается и время состоянія въ упомянутыхъ выше должностяхъ и строю по предыдущему чину.

#### Ст. 4.

Безъ измѣненія.

Ст. 4а. Командиры батарей въ штабъ-офицерскихъ чинахъ, фактически пробывшіе въ послѣднемъ чинѣ въ теченіе 16 мѣсяцевъ настоящей кампаніи въ строю артиллеріи вообще, хотя бы и не непрерывно, и въ томъ числѣ не менѣе 12 мѣсяцевъ въ должности командира батареи, могутъ быть пожалованы старшинствомъ въ чинѣ—подполковники (войсковые старшины)—2 лѣтъ и полковники—одного года; капитаны же (есаулы) состоящіе въ строю артиллеріи вообще (не исключая командировъ парковъ въ послѣднемъ чинѣ въ теченіе 16 мѣсяцевъ настоящей кампаніи).

Ст. 9. Строевые чины, кои эвакуированы изъ арміи и состоятъ вслѣдствіе ранъ (контузіи или отравленія удушливыми газами) въ запасныхъ кавалерійскихъ, артиллерійскихъ и казачьихъ частяхъ, при чемъ вслѣдствіе раненія не успѣли выполнить до конца условій, установленныхъ сими правилами, могутъ быть, по удостоенію командировъ частей, въ коихъ состояли до эвакуаціи, представляемы начальствомъ вышеназванныхъ частей къ награжденію дарованными льготами въ сравненіе со сверстниками въ арміи, воспользовавшимися преимуществами, по выполненіи упомянутыхъ требованій, но при непремѣнномъ условіи, что боевая служба ихъ до эвакуаціи ознаменована выдающимися отличіями.

хотя бы и не непрерывно, могутъ быть пожалованы старшинствомъ въ чинъ—одного года.

**Ст. 9.**

Безъ измѣненія.

Офицеры артиллеріи, состоящіе въ распоряженіи главныхъ управленій военнаго министерства, въ запасныхъ частяхъ, въ частяхъ спеціального назначенія (батареи для охраны ИМПЕРАТОРСКОЙ резиденціи и ЦАРСКОЙ Ставки), а также въ учрежденіяхъ и заведеніяхъ артиллерійскаго вѣдомства, кои, будучи вызваны изъ дѣйствующей арміи, для пользы службы, помимо ихъ желанія, не успѣли выполнить цѣликомъ требованія, установленныя настоящими правилами, могутъ, по удостоенію строевого начальства, воспользоваться дарованными льготами въ сравненіе со сверстниками въ арміи, выполнившими условія для удостоенія къ преимуществамъ и воспользовавшимися такими, но при непремѣнномъ условіи фактическаго пребыванія въ настоящей кампаніи въ строю, до вызова ихъ изъ дѣйствующей арміи, не менѣе 6 мѣсяцевъ, хотя бы и непрерывно и прокомандованія батареєю или дивизиономъ, когда это требуется правилами, также не менѣе 6 мѣсяцевъ, съ отданіемъ имъ старшинства въ чинахъ со дня истеченія полныхъ сроковъ, установленныхъ настоящими льготными правилами для производства.

24 августа 1916 г.

## № 1030.

Объявляется для свѣдѣнія и руководства въ копіи приказъ арміямъ Юго-Западнаго фронта отъ 7-го сего августа за № 1314:

„Военный совѣтъ, журналомъ 2-го іюня 1916 года, положилъ:

1) Предоставить, на время настоящей войны, войсковымъ частямъ, управленіямъ, учрежденіямъ и заведеніямъ военнаго вѣдомства и отдѣленіямъ конскаго запаса, продавать выбракованныхъ лошадей земствамъ и сельскимъ обществамъ.

2) Оцѣнку продаваемой земству или сельскому обществу лошади производить соответственной комиссіей подъ предсѣдательствомъ начальника воинской части, управленія, учрежденія, заведенія военнаго вѣдомства или, при продажѣ выбракованной лошади изъ отдѣленія конскаго запаса, уѣзднаго воинскаго начальника, въ слѣдующемъ составѣ: а) офицера воинской части, управленія, учрежденія, заведенія военнаго вѣдомства, или отдѣленія конскаго запаса, б) ветеринарнаго врача, военнаго или гражданскаго, в) представителей государственнаго контроля и государственнаго коннозаводства, если таковыя имѣются или будутъ назначены, причемъ неприбытіе этихъ представителей не задерживаетъ производства оцѣнки лошадей, и

3) деньги, вырученныя отъ продажи лошадей, обращать въ доходъ казны.

Настоящее положеніе **ВЫСОЧАЙШЕ** утверждено 20 іюня 1916 года.

**СПРАВКА:** Приказъ по воен. вѣдом. отъ 1-го іюля 1916 года за № 343“.

26 августа 1916 года.

## № 1034.

Объявляю для руководства въ копіи приказъ Начальника Штаба **ВЕРХОВНАГО ГЛАВНОКОМАНДУЮЩАГО** отъ 28/30 іюля 1916 года за № 1013:

„При семъ объявляется для руководства: „Указанія для выбраковки и раздѣленія на категоріи каналовъ орудійныхъ стволовъ по степени ихъ разгара отъ стрѣльбы.

**Указанія для выбраковки и раздѣленія на категоріи каналовъ орудійныхъ стволовъ по степени ихъ разгара отъ стрѣльбы.**

### **Общія указанія.**

По указанію **АВГУСТѢЙШАГО** полевого генераль-инспектора артиллеріи былъ пересмотрѣнъ обширный матеріалъ, явившійся результатомъ осмотра большого числа орудій, поступившихъ на заводы на исправленіе, почерпнутый изъ донесеній строевыхъ начальниковъ, полигонныхъ испытаній и изъ результатовъ осмотра матеріальной части артиллеріи арміи. Указанный матеріалъ даетъ возмозть придти къ слѣдующимъ выводамъ общаго характера относительно потери орудія мѣткости отъ стрѣльбы.

1) Присутствіе въ каналѣ орудія выгара и выколовъ полей нарѣзки само по себѣ еще не можетъ служить яснымъ признакомъ для выбраковки пушекъ, такъ какъ практическое значеніе этихъ факторовъ зависитъ не только отъ степени развитія, но и отъ относительнаго сочетанія ихъ въ данномъ орудіи.

2) Кроме износа канала орудія, выражающагося выколами полей нарѣзки и разгаромъ начала нарѣзной части, замѣченъ еще особый видъ износа, заключающійся въ сглаживаніи полей нарѣзки (съ округленіемъ ихъ профели) или скашиваніи боевой

грани, отчего пропадает рѣзкое очертаніе граней нарѣзовъ. Этотъ послѣдній характеръ изнашивания орудійнаго канала особенно присущъ 42-лин. пушкамъ обр. 1910 г. и отчасти, — гаубицамъ.

3) Число произведенныхъ изъ орудій выстрѣловъ, само по себѣ, также не можетъ быть поставлено въ основу для сужденія о пригодности пушекъ къ дальнѣйшей службѣ, ибо степень и характеръ износа канала, при томъ же числѣ выстрѣловъ, могутъ быть различны въ разныхъ орудіяхъ, что, главнымъ образомъ, зависитъ отъ различія въ свойствахъ металла орудійныхъ стволовъ.

4) Неудовлетворительная мѣткость стрѣльбы изъ орудія является иногда лишь слѣдствіемъ разстройства прицѣльных приспособленій, износа подъемнаго механизма и лафета (особенно колесныхъ втулокъ и оси) при достаточно исправномъ состояніи орудійнаго канала. Осмотръ пушекъ, доставленныхъ на исправленіе, приводитъ къ заключенію, что артиллерійскія части не рѣдко бракуютъ такія пушки, которыя являются въполнѣ годными и по состоянію канала и по мѣткости, какъ то и выясняется при повѣркѣ такихъ орудій стрѣльбой на главномъ артиллерійскомъ полигонѣ. Подобные случаи можно объяснить неудовлетворительнымъ состояніемъ прицѣльных приспособленій или лафетовъ, вліявшихъ на мѣткость, при чемъ погрѣшности въ стрѣльбѣ, вызываемыя общимъ состояніемъ системы, ошибочно относили къ состоянію каналовъ пушекъ. Слѣдуетъ принять за правило, что орудіе можетъ быть забраковано за недостаточную мѣткость только тогда, когда она обнаружена при стрѣльбѣ съ исправнаго лафета и при исправныхъ прицѣльных приспособленіяхъ.

5) Кроме того на мѣткость стрѣльбы изъ гаубицъ оказываетъ громадное вліяніе состояніе заряда и, въ отдѣльныхъ случаяхъ, конструкція ведущаго пояска снаряда (у пушекъ и гаубицъ). При отсырѣнн зарядовъ мѣткость неизбежно понижается. Явленіе это особенно рѣзко сказывается въ 48—лин. и 6—дм. гаубицахъ, и выбрасываніе несгорѣвшихъ лентъ отсырѣвшаго пороха указываетъ, что должно ожидать недолета, тѣмъ большаго, чѣмъ больше выброшено несгорѣвшаго пороха. Здѣсь причина потери мѣткости кроется въ неудовлетворительныхъ условіяхъ храненія зарядовъ, но не въ выгарахъ или какихъ-либо измѣненіяхъ въ каналѣ.

Особенности устройства ведущаго пояска (сплошной или желобчатой) тоже оказываютъ иногда вліяніе на мѣткость. Это замѣчено въ особенности, при стрѣльбѣ гранатами изъ 42-лин. скорострѣльныхъ пушекъ съ значительно изношеннымъ каналомъ.

Все изложенное указываетъ на осмотрительность, которая должна быть при сужденіи о пригодности пушки къ дальнѣйшей службѣ по состоянію ея канала. Что же касается нормъ износа, указанныхъ въ надписи артиллерійскаго комитета за № 2074—1915 г., то онѣ оказались излишне строгими, что влекло за собою нѣсколько преждевременную выбраковку пушекъ по состоянію ихъ каналовъ.

### Признаки категорій.

Принимая къ свѣдѣнію все изложенное и желая дать строевымъ частямъ артиллеріи реальные признаки для сужденія о состояніи орудій по степени ихъ износа каналовъ, а довольствующимъ учрежденіямъ возможность судить объ состояніи каналовъ артиллеріи всей арміи и объ ожидаемой потребности въ замѣнѣ орудійныхъ стволовъ— по указанію АВГУСТЪИШАГО полевого генераль-инспектора артиллеріи выработано нижеслѣдующее подраздѣленіе орудійныхъ каналовъ на категоріи:

I-я категорія. Пушки безъ выгара или съ выгаромъ хотя и ясно выраженнымъ, но безъ какого бы то ни было выкрашиванія полей нарѣзовъ.

II-я категорія. Пушки съ выгаромъ, болѣе рѣзко выраженнымъ и сопровождаемымъ выкалываніемъ полей нарѣзовъ не во всю ихъ ширину (только выколы краевые).

III-я категорія. Пушки съ выгаромъ, выраженнымъ еще рѣзче и съ выкрашиваніемъ полей нарѣзовъ во всю ихъ ширину на различную длину, причемъ хотя-бы



еще одно поле нарѣза остается съ выколомъ въ  $1\frac{1}{2}$  или менѣе дюймовъ отъ начала нарѣзовъ (выколы прочихъ полей могутъ быть и болѣе  $1\frac{1}{2}$  дюймовъ).

Пушки, отнесенныя къ указаннымъ тремъ категоріямъ, должно считать, вообще, къ дальнѣйшей службѣ годными во всѣхъ отношеніяхъ.

Пушки, имѣющія каналы, изношенные болѣе нежели это указывается для III-й категоріи, должно относить къ слѣдующей категоріи:

IV-я категорія. Пушки съ выгаромъ и полнымъ выкрашиваніемъ полей всѣхъ нарѣзовъ во всю ихъ ширину и на длинѣ болѣе  $1\frac{1}{2}$  дюйма отъ начала ихъ нарѣзовъ.

Большинство орудій, подлежащихъ браковкѣ изъ за потери ими баллистическихъ качествъ, будутъ появляться въ IV-й категоріи. Такимъ образомъ IV-я категорія является предбраковочной. Отнесенныя къ ней пушки должно считать годными и не подлежащими замѣнѣ только изъ за того, что онѣ отнесены къ этой категоріи; но состояніе ихъ каналовъ уже близко къ предѣльному износу, почему можно ожидать потребности въ ихъ замѣнѣ въ непродолжительномъ времени, вслѣдствіе возможнаго недопустимаго пониженія ихъ баллистическихъ качествъ.

V-я категорія. Подлежащія немедленной замѣнѣ пушки, поврежденныя неприятелемъ или забракованныя въ силу недопустимаго пониженія баллистическихъ свойствъ.

Такимъ образомъ единственной причиной для выбраковки пушки можетъ быть недопустимая и неустраняемая средствами артиллерійскихъ частей потеря баллистическихъ качествъ, выражающаяся въ значительномъ уменьшеніи средней дальности полета снарядовъ и сопровождаемая отдѣльными ненормальными отклоненіями по дальности въ меньшую сторону (неожиданные недолеты до 150 саж., при вѣрно пристрѣленной средней траекторіи и дистанціи 2—3 версты).

Должно имѣть въ виду, что послѣдовательный износъ канала обычно сопровождается указаннымъ выше прогрессивнымъ уменьшеніемъ средней дальности. Въ этомъ случаѣ, дабы уровнять дальности орудій батареи, должно, попутно, пользуясь всякою возможностью во время стрѣльбы, при надежно вывѣренныхъ прицѣльныхъ приспособленіяхъ, выработать индивидуальныя установки уровней для каждаго орудія, при которыхъ всѣ орудія батареи, при одномъ прицѣлѣ, имѣли-бы одинаковую среднюю дальность (напр. на 2, 4 и 6 версты). Однако, на основаніи опыта, можно указать, что если подобная индивидуальная поправка уровня составляетъ 0—05\*) или болѣе дѣлений (на среднюю дистанцію), то уже можно ожидать, что въ скоромъ времени, появятся указанные выше признаки предѣльнаго недопустимаго увеличенія разсѣванія снарядовъ по дальности. При этомъ должно имѣть въ виду, что неудовлетворительная вывѣрка прицѣльныхъ приспособленій также можетъ повлечь необходимость въ индивидуальной поправкѣ уровня, причемъ поправка можетъ оказаться и больше чѣмъ 0—05 дѣлений; эти два вопроса смѣшивать не слѣдуетъ.

Что касается каналовъ, видъ износа которыхъ выражается сглаживаніемъ полей ихъ нарѣзки, то для этихъ послѣднихъ, никакого дѣленія на категоріи въ настоящее время, за неимѣніемъ достаточнаго опыта, установить не представляется возможнымъ и эти орудія войдутъ въ указанныя выше категоріи, независимо отъ явленія сглаживанія ихъ полей, можно лишь указать, что когда подобный износъ распространится по каналу на длину 2 калибр., отъ начала нарѣзовъ, то можно уже ожидать значительнаго измененія баллистическихъ качествъ пушекъ.

Вышеприведенныя общія основанія для выбраковки и раздѣленія на категоріи орудій по состоянію ихъ канала слѣдуетъ, въ отнѣну ранѣе установленныхъ надписей Артиллерійскаго комитета за № 2074—1915 г., распространить на всѣ роды и калибры орудій, состоящихъ на фронтѣ.

Съ принятіемъ указанныхъ выше категорій, для того, чтобы бы имѣть сужденіе

\*) Т. е.  $5/6000$  дуги окружности, дѣлюю въ  $5/1000$  радиуса.

объ общемъ состояніи артиллеріи, находящейся на фронтѣ, должно, чтобы инспектора артиллеріи корпусовъ не менѣе одного раза въ мѣсяцъ доносили въ штабъ арміи, а послѣдніе въ штабы фронтовъ армій, о состояніи каналовъ орудій, съ подраздѣленіемъ ихъ на упомянутыя выше пять категорій. Замяна пушекъ, отнесенныхъ къ V категоріи, должна идти немедленно изъ имѣющихся запасовъ армій и фронтовъ,—потому, въ упомянутыя выше свѣдѣнія, войдутъ только тѣ пушки V категоріи, которыя еще не успѣли замѣнить.

Инспектора артиллеріи армій фронтовъ должны ежемѣсячно доносить въ управление АВГУСТЪЙШАГО полевого генераль-инспектора артиллеріи свѣдѣнія по категоріямъ, съ указаніемъ числа замѣненныхъ орудій.

Къ изложенному необходимо добавить, что присутствіе выколовъ или сильнаго выгорания въ каналахъ орудій, никакого вліянія на прочность пушки не оказываетъ, и неизвѣстно ни одного случая разрыва орудія изъ за присутствія разгара или выколовъ полей нарѣзки въ каналѣ.

### П о р я д о к ъ б р а в о в к и .

Если бы, въ силу недопустимаго увеличенія разсѣиванія снарядовъ по дальности, оказалось необходимымъ признать пушку негодной, то, предварительно, должно убѣдиться, что указанное явленіе зависитъ именно отъ износа канала и не кроется въ неисправномъ состояніи прицѣльныхъ приспособленій, лафета, зарядовъ или снарядныхъ поясковъ.

Въ актахъ, составляемыхъ артиллерійскими частями при браковкѣ за потерю мѣткости пушекъ, состоящихъ въ IV-й категоріи, должно быть указано: какія именно причины заставили признать данную пушку негодной и какія были приняты мѣры для выясненія, что негодность ея кроется именно въ износѣ канала.

Для выбраковки пушекъ, не вошедшихъ по степени износа ихъ каналовъ въ IV-ю категорію (обычно тѣ орудія, видъ износа коихъ выражается вышеуказаннымъ сглаживаніемъ полей), по распоряженію инспекторовъ артиллеріи корпусовъ должно составлять особыя комиссіи. Комиссіи эти въ актахъ своихъ должны точно указывать причины браковки пушекъ и степень потери ими ихъ баллистическихъ качествъ, такъ какъ эти пушки, въ случаѣ поступленія ихъ на исправленіе на заводы и могущаго явиться сомнѣнія относительно непригодности ихъ къ дальнѣйшей службѣ, могутъ быть испытаны стрѣльбой на мѣткость на главномъ артиллерійскомъ полигонѣ.

Если артиллерійскія части сдаютъ подлежащія заводскому исправленію лафеты (подбитые или негодные для стрѣльбы), а пушки, наложенныя на эти лафеты, годны для стрѣльбы, то въ актѣ должно это непременно оговорить. Такія пушки должны быть использованы въ передовыхъ армейскихъ починочныхъ мастерскихъ или въ тыловыхъ артиллерійскихъ, запасахъ фронтовъ для наложенія ихъ на исправные лафеты и возвращены на фронтъ“.

28 августа 1916 года.

**№ 1060.**

При семъ объявляю для свѣдѣнія и исполненія въ копіи приказъ арміямъ Юго-Западнаго фронта отъ 9 августа 1916 года за № 1303—§§ 4 и 5:

§ 4.

„Приказъ по VII-й арміи отъ 19 сентября 1915 года за № 780, въ коемъ объявлено распоряженіе объ отиѣнѣ кассационнаго производства по дѣламъ, перечисленнымъ въ приказѣ,—считать отиѣненнымъ.

При направленіи дѣлъ, по коимъ поданы кассационныя протесты и жалобы, представляю руководиться требованіями, объявленными въ приказахъ арміямъ вѣреннаго мнѣ фронта отъ 13 августа 1914 года за № 44, отъ 16 февраля 1915 года за № 207, отъ 12 января 1916 года за № 47 и отъ 2 июня сего года за № 939".

§ 5.

„Въ приказахъ и объявленіяхъ арміямъ вѣреннаго мнѣ фронта объявляется о воинскихъ чинахъ, бѣжавшихъ изъ своихъ частей и скрывающихся отъ слѣдствія и суда. Обращаетъ на себя вниманіе то обстоятельство, что въ штабъ фронта лишь крайне рѣдко поступаютъ свѣдѣнія о задержаніи бѣглецовъ, хотя несомнѣнно въ нѣкоторыхъ случаяхъ розыскиваемые находятся на службѣ въ другихъ войсковыхъ частяхъ или въ лечебныхъ заведеніяхъ. Приказываю войсковымъ начальникамъ принимать съ своей стороны всѣ необходимыя мѣры къ тому, чтобы розыскиваемые воинскіе чины, мѣстонахожденіе коихъ будетъ обнаружено, незамедлительно препровождались въ распоряженіе тѣхъ властей, коими розыскиваются, и донесенія о семъ представлялись въ штабъ фронта. Для исполненія сего надлежитъ внимательно слѣдить по объявленіямъ и приказаніямъ о воинскихъ чинахъ, которые розыскиваются штабомъ фронта или другими войсковыми учрежденіями и военными начальниками“.

30 августа 1916 года.

№ 1067.

Объявляю для руководства въ копіяхъ приказы арміямъ Юго-Западнаго фронта отъ 15 и 19 сего августа №№ 1347 и 1359:

№ 1347.

„2-го сего августа **ВЫСОЧАЙШЕ** повелѣно въ періоды боевой работы войскъ увольненіе въ отпускъ нижнихъ чиновъ изъ лечебныхъ заведеній и командъ выздоравливающихъ предоставить усмотрѣнію главнокомандующаго арміями фронта; а увольненіе въ отпускъ тѣхъ нижнихъ чиновъ, кои подозрѣваются въ умышленномъ раненіи пальцевъ, не допускать.

На основаніи приведеннаго **ВЫСОЧАЙШАГО** повелѣнія и въ виду происходящихъ боевъ приказываю прекратить впредь до особыхъ распоряженій увольненіе въ отпускъ легко раненыхъ и легко больныхъ нижнихъ чиновъ изъ всѣхъ лечебныхъ заведеній и командъ выздоравливающихъ и тотчасъ по выздоровленіи ихъ возвращать въ строй установленнымъ порядкомъ.

Разрѣшаю увольнять въ отпускъ лишь такихъ раненыхъ и больныхъ, кои еще не выздоровѣли, но по состоянію своего здоровья могутъ провести установленное для отпуска время на родинѣ безъ ущерба для естественнаго теченія болѣзни и своевременнаго возвращенія въ строй.

**ОСНОВАНІЕ:** Телеграмма Начальника Штаба **ВЕРХОВНАГО ГЛАВНОКОМАНДУЮЩАГО** отъ 5 августа с. г. № 8465“.

№ 1359.

„Объявляя при этомъ для свѣдѣнія и руководства копію **ВСЕПОДДАННѢЙШАГО** доклада по главному управленію генеральнаго штаба отъ 22 іюля сего года за № 148—о порядкѣ назначенія нижнихъ чиновъ для несенія военно-санитарной службы и за мѣны санитаровъ младшихъ возрастовъ,—сообщаю, что повѣрка всѣхъ ходатайствъ о перечисленіи въ санитары, а равно и испрошеніе въ каждомъ случаѣ **ВЫСОЧАЙШИХЪ** соизволеній на перечисленіе въ санитары будетъ по прежнему производиться глав-

нымъ управленіемъ генеральнаго штаба по мобилизаціонному отдѣлу и, что приведенныя въ объявляемомъ докладѣ указанія отмѣняютъ всѣ разновременно отданныя по фронту распоряженія о порядкѣ назначенія и откомандированія нижнихъ чиновъ санитаровъ.

СПРАВКА: Сношеніе начальника мобилизаціоннаго отдѣла главнаго управленія генеральнаго штаба отъ 7 сего августа за № 46919".

## ДОКЛАДЪ

— по —

### Главному Управленію

Генеральнаго Штаба.

Мобилизаціонный Отдѣлъ.

Отдѣленіе 1.

22 іюля 1916 г.

№ 148.

Петроградъ.

Собственною ЕГО ВЕЛИЧЕСТВА рукою написано „СОГЛАСЕНЪ“.

25 іюля 1916 года.

Подписалъ: Временно-Управляющій Военнымъ Министерствомъ, Генераль-отъ-Дивантеріи Фроловъ.

16-го марта 1915 года ВАШЕМУ ИМПЕРАТОРСКОМУ ВЕЛИЧЕСТВУ благоудно было предоставить военному министру, на время настоящей войны, право разрѣшать отъ ВЫСОЧАЙШАГО ВАШЕГО ИМПЕРАТОРСКАГО ВЕЛИЧЕСТВА имени назначеніе потребнаго количества санитаровъ изъ нижнихъ чиновъ, а равно лошадей, повозокъ и упряжи въ формируемыя Краснымъ Крестомъ, а также общественными и частными организаціями и отдѣльными лицами, санитарныя и гигиеническія учрежденія.

Въ теченіе первыхъ мѣсяцевъ по объявленіи мобилизаціи, когда обстановка настоящей войны потребовала образованія новыхъ санитарныхъ организацій, при крайней срочности выполненія нарядовъ, въ различныя лечебныя заведенія оказались попавшими нижніе чины сравнительно молодыхъ сроковъ службы.

Въ виду сего, по приказанію бывшаго военнаго министра, генерала отъ-инфантеріи Поливанова, вопросъ о назначеніи санитаровъ былъ пересмотрѣнъ и 19-го октября 1915 года, въ цѣляхъ изъятія нижнихъ чиновъ младшихъ возрастовъ изъ санитарныхъ организацій и назначенія ихъ въ строй, было установлено, что санитары, состоящіе въ неподвижныхъ лечебныхъ заведеніяхъ военнаго и другихъ вѣдомствъ и имѣющіе не болѣе 30 лѣтъ, должны быть замѣнены нижними чинами старшихъ возрастовъ.

Нынѣ Начальникъ Штаба Верховнаго Главнокомандующаго призналъ необходимымъ допускать для несенія санитарной службы какъ въ подвижныхъ, такъ и неподвижныхъ лечебныхъ заведеніяхъ лишь нижнихъ чиновъ не моложе 35 лѣтнаго возраста, за исключеніемъ, однако, лицъ, занимающихъ въ упомянутыхъ организаціяхъ спеціальныя, трудно замѣнимыя, должности, а именно: главноуполномоченныхъ, уполномоченныхъ и ихъ помощниковъ, начальниковъ отрядовъ и транспортовъ, врачей, завѣдывающихъ хозяйствомъ, дѣлопроизводителей или письмоводителей или бухгалтеровъ, зубныхъ техниковъ и врачей, фельдшеровъ, шоферовъ, электротехниковъ, монтеровъ, работающихъ у спеціальныхъ аппаратовъ и поваровъ; всѣ же нижніе чины, несущіе обязанности рядовыхъ-санитаровъ и имѣющіе отъ роду менѣе 35 лѣтъ, по замѣнѣ ихъ нижними чинами старшихъ возрастовъ, должны

быть переданы военному начальству для назначенія въ строй. Дабы не нарушать напряженной работы въ лечебныхъ заведеніяхъ, признавалось бы правильнымъ означенную замѣну людей провести постепенно, въ теченіе 3-хъ мѣсяцевъ.

Замѣну рядовыхъ санитаровъ младшихъ возрастовъ старшими полагалось бы произвести безъ исключенія въ подвижныхъ и неподвижныхъ санитарныхъ учрежденіяхъ какъ военного вѣдомства, такъ и всѣхъ прочихъ частныхъ санитарныхъ организаціяхъ.

ИСПРАШИВАЕТСЯ: Благоугодно ли будетъ ВАШЕМУ ИМПЕРАТОРСКОМУ ВЕЛИЧЕСТВУ ВЫСОЧАЙШЕ повелѣть соизволить:

1) на назначеніе для несенія военно-санитарной службы нижнихъ чиновъ не моложе 35-ти лѣтъ, а для занимающихъ специальныя, трудно замѣнимыя, должности— всѣхъ нижнихъ чиновъ, независимо отъ возраста, за исключеніемъ лицъ унтеръ-офицерскаго званія и пользующихся по образованію правами вольноопредѣляющихся и

2) на замѣну всѣхъ санитаровъ младшихъ возрастовъ, не несущихъ специальныхъ должностей, нижними чинами старшихъ возрастовъ, съ производствомъ означенной замѣны въ теченіе 3-хъ мѣсяцевъ“.

---

31 августа 1916 года.

№ 1078.

Объявляю для свѣдѣнія и руководства въ копіи приказъ по военному вѣдомству отъ 6 іюля сего года за № 363:

„ГОСУДАРЮ ИМПЕРАТОРУ, въ 5-й день іюля сего года, благоугодно было ВЫСОЧАЙШЕ повелѣть—дополнить правила, объявленныя при приказахъ по военному вѣдомству 1915 года за №№ 563, 681 и сего года за № 253, нижеслѣдующимъ положеніемъ: офицерскимъ чинамъ, выполнившимъ къ опредѣленному сроку условія, установленныя правилами, объявленными при приказахъ по военному вѣдомству 1915 г. за №№ 563, 681 и 1916 г. за 253, но не удостоеннымъ къ производству по несоотвѣтствію и лишь впоследствии удостоившимся представленія къ такому, старшинство въ чинѣ опредѣлять со дня удостоенія ихъ къ производству: въ оберъ-офицерскіе чины—начальниками дивизій, а въ штабъ-офицерскіе чины—корпусными командирами или лицами, равными имъ по власти“.

---

31 августа 1916 года.

№ 1083.

Объявляю для свѣдѣнія и исполненія въ копіи приказъ арміямъ Юго-Западнаго фронта отъ 23 сего августа № 1392:

„Сегодня, въ годовщину принятія ГОСУДАРЕМЪ ИМПЕРАТОРОМЪ предводительствованія всѣми вооруженными силами, находящимися на театрѣ военныхъ дѣйствій, мною получена отъ ЕГО ИМПЕРАТОРСКАГО ВЕЛИЧЕСТВА слѣдующая телеграмма:

„Сердечно благодарю васъ и доблестныя предводительствуемая вами войска за молитвы о дарованіи намъ побѣды. Въ теченіе минувшаго года и, особенно за послѣдніе мѣсяцы, дѣйствія закаленныхъ въ бояхъ войскъ Юго-Западнаго фронта доставили мнѣ много отрадныхъ минутъ и поселили во мнѣ еще большую увѣренность въ нашей близкой побѣдѣ. Съ Божіей помощью продолжайте столь успѣшно начатое дѣло за которымъ съ трепетнымъ вниманіемъ и гордостью слѣдить вся наша великая ро-

дина. Въ сей знаменательный для Меня день, Мнѣ отрадно еще разъ благодарить васъ и всѣхъ чиновъ Юго-Западнаго фронта, отъ старшихъ начальниковъ до послѣдняго рядового, за неутомимый и беззаветный ратный подвигъ. НИКОЛАЙ“.

Эта высокомиловистая телеграмма нашего ДЕРЖАВНАГО ВОЖДЯ была отвѣтомъ на мою всеподданнѣйшую телеграмму:

ЕГО ИМПЕРАТОРСКОМУ ВЕЛИЧЕСТВУ

„Въ годовщину священнаго для всѣхъ насъ дня, когда ВАШЕ ВЕЛИЧЕСТВО соизволили лично стать во главѣ Вашихъ армій на защиту родной земли, войска вѣреннаго мнѣ Юго-Западнаго фронта и я усердно молимъ Господа, да даруетъ Онъ Вамъ, ГОСУДАРЬ, благоденствіе и желанную побѣду надъ дерзкимъ врагомъ въ этой великой отечественной войнѣ во славу нашего ДЕРЖАВНАГО ВОЖДЯ и Святой Руси“.

Горячо поздравляю Васъ, доблестныя войска Юго-Западнаго фронта, съ этой новой высокомиловистой оцѣнкою нашего ДЕРЖАВНАГО ВОЖДЯ Вашихъ ратныхъ подвиговъ и трудовъ. Увѣренъ что эти высокомиловистыя слова, исполненныя вѣры въ Вашу доблесть и несокрушимую мощь, глубоко западутъ въ сердце каждаго изъ Васъ и послужатъ могучимъ призывомъ къ новымъ безпримѣрнымъ подвигамъ на одоленіе врага, на окончательное изгнаніе его изъ предѣловъ искони русскихъ земель, во славу и на радость нашему обожаемому ГОСУДАРЮ, во славу и благоденствіе Великой Россіи.

Приказъ этотъ прочесть во всѣхъ ротахъ, эскадронахъ, сотняхъ, батареяхъ и командахъ“.

1 сентября 1916 года.

№ 1091.

Объявляю для исполненія копію приказа арміямъ Юго-Западнаго фронта отъ 27 іюля 1916 года за № 1258:

„Въ нѣкоторыхъ частяхъ войскъ въ послѣднее время наблюдается увеличеніе заболѣваемости дизентеріей.

Вслѣдствіе этого приказываю начальникамъ частей усилить всѣ принимаемыя общесанитарныя мѣры и въ особенности мѣры, направленныя къ обезпеченію воинскихъ чиновъ удовлетворительной питьевой водой и къ охраненію чистоты почвы.

Въ частности предписываю:

1) Въ мѣстахъ расположенія войскъ, гдѣ нѣтъ удовлетворительной питьевой воды, озаботиться устройствомъ хорошихъ источниковъ водоснабженія при содѣйствіи гидротехническихъ отрядовъ.

2) При передвиженіяхъ войскъ, на новыхъ мѣстахъ расположенія и стоянкахъ немедленно обслѣдовать имѣющіеся источники водоснабженія и срочно принимать мѣры къ улучшенію тѣхъ изъ нихъ, которые въ этомъ нуждаются, и къ устройству, гдѣ это нужно, новыхъ, а также къ недопущенію пользованія водой для питья изъ загрязненныхъ источниковъ.

3) Обезпечить воинскихъ чиновъ, какъ находящихся въ окопахъ, такъ и резервѣ, а равно и въ тыловыхъ частяхъ, а въ особенности на этапахъ, достаточнымъ количествомъ кипятка и остуженной кипяченой воды, а равно и посудой для нея (фляги).

4) Не загрязнять почвы въ мѣстахъ расположенія войскъ въ окопахъ и вообще мѣстахъ стоянки ихъ и озаботиться правильнымъ устройствомъ ровиковъ на позиціяхъ, подлежащей ихъ дезинфекціей, засыпкой и своевременной замѣной новыми, въ тыловомъ же районѣ принять всѣ мѣры, предписанныя приказами арміямъ отъ 28 января 1915 года за № 108 и отъ 16 апрѣля сего года за № 631.

5) Тщательно охранять всѣ имѣющіеся источники водоснабженія отъ загрязненія, а именно: не допускать попаданія грязной воды въ колодцы, исправивъ надлежащимъ образомъ срубы и, устроивъ соотвѣтственный уклонъ поверхности, а также сдѣлавши надлежащія приспособленія для забора воды, обезпечить отъ загрязненія рѣки и другіе естественные водоемы путемъ недопущенія попаданія въ нихъ загрязняющихъ началъ съ поверхности, а также съ грунтовыми водами и проч.

6) Обезпечить всѣ части войскъ достаточнымъ количествомъ негашеной извести и другихъ дезинфекціонныхъ средствъ.

7) Обратитъ вниманіе на то, чтобы овощи и фрукты употреблялись нижними чинами только зрѣлыми и въ свѣжемъ видѣ.

1 сентября 1916 года.

## № 1096.

При семъ объявляется для свѣдѣнія и руководства въ копіи приказъ Начальника Штаба ВЕРХОВНАГО ГЛАВНОКОМАНДУЮЩАГО отъ 23 августа сего года за № 1149:

„На основаніи ст. 148 Георгіевскаго статута, Георгіевскія медали жалуются въ порядкѣ старшинства степеней, начиная съ четвертой, между тѣмъ, при поощреніи наиболѣе отличившихся войсковыхъ частей пожалованіемъ Георгіевскими медалями высшими начальниками непосредственно, имѣли мѣсто случаи награжденія нижнихъ чиновъ высшими степенями, помимо низшихъ.

Происходило это вслѣдствіе того, что при отличіи войсковой части нижніе чины, награждаемые Георгіевскою медалью, въ случаѣ представленія ихъ ранѣе къ какой либо степени этой медали, почитались какъ бы уже награжденными послѣдней, и получали, такимъ образомъ, высшую степень, въ то время какъ представленіе къ низшей, по какимъ либо основаніямъ, отклонялось.

ГОСУДАРЬ ИМПЕРАТОРЪ, обративъ вниманіе на такое нарушеніе требуемаго статутномъ порядкомъ, въ 19-й день сего августа, повелѣлъ принять къ руководству, чтобы при награжденіи Георгіевскою медалью непосредственно высшими начальниками, жаловалась бы степень слѣдующая за той, какою отличившійся къ тому времени уже фактически награжденъ, не считаясь со сдѣланными ранѣе представленіями къ медали высшей степени.

Въ случаѣ же пожалованія медали, по сдѣланному представленію, одной и той же степени съ уже полученной, ближайшему начальству безотлагательно входить съ ходатайствомъ о замѣнѣ ея высшей степенью.

Въ отношеніи неправильно пожалованныхъ до сего времени Георгіевскихъ медалей, внѣ старшинства степеней, ЕГО ИМПЕРАТОРСКОМУ ВЕЛИЧЕСТВУ благоугодно было Всемилостивѣйше соизволить на оставленіе таковыхъ за награжденными нижними чинами“.

6 сентября 1916 года.

## № 1134.

Объявляю для руководства копію приказа Начальника Штаба ВЕРХОВНАГО ГЛАВНОКОМАНДУЮЩАГО отъ 12 июля с. г. № 950:

## № 950.

„1) Добавить въ штаты наблюдательно-сортировочныхъ и этапно-питательныхъ пунктовъ для гуртовъ порціоннаго скота, объявленные въ приказѣ Верховнаго Глав-

нокомандующаго 1915 года № 397, лошадей изъ обозныхъ 2-го разряда подъ верхъ нижнимъ чинамъ-загонщикамъ, по двѣ лошади для этапно-питательнаго и по четыре— для наблюдательно-сортировочнаго пунктовъ; приобретение лошадей и сѣделъ съ конскимъ снаряженіемъ произвести распоряженіемъ интендантовъ фронтовъ на денежные отпуска, согласно ц. Гл. Шт. 1911 г. № 87 и приказа В. В. 1912 г. № 16.

2) Предоставить право завѣдывающимъ резервными гуртами въ военныхъ округахъ перемѣщать повозки для возки фуража, положенныя по штату въ гуртахъ порціоннаго скота, изъ однихъ гуртовъ въ другіе и формировать изъ нихъ отдѣльные транспорты въ зависимости отъ обстановки".

6 сентября 1916 года.

### № 1135.

Объявляю для исполненія копій приказовъ Начальника Штаба ВЕРХОВНАГО ГЛАВНОКОМАНДУЮЩАГО отъ 23 и 30 июля 1916 года за №№ 1004 и 1015:

#### № 1004.

„Въ дополненіе приказа моего отъ 7 апрѣля с. г. № 446 разрѣшаю для выпечки бѣлаго хлѣба отпускать деньги на заготовленіе дрожжей по расчету 16 золотниковъ дрожжей на одинъ пудъ муки, по цѣнамъ, устанавливаемымъ согласно п. 7 ст. 662 Положенія о полевомъ управленіи войскъ въ военное время.

СПРАВКА: ст. 97 Положенія о полевомъ управленіи войскъ въ военное время".

#### № 1015.

„Въ дополненіе и измененіе изданныхъ до сего распоряженій, разрѣшаю въ тѣхъ случаяхъ, когда въ помощь существующимъ транспортамъ или вообще вмѣсто найма вольнонаемныхъ подводъ будетъ привлекаться къ работамъ по перевозкамъ рабочей скотъ изъ гуртовъ, отпускать на довольствіе его за время работы ежедневно фуражъ въ слѣдующихъ размѣрахъ: 25 фунтовъ сѣна, 6 фунтовъ зернового фуража и 4 фунта жмыховъ, а въ случаѣ недостатка какихъ-либо продуктовъ—замѣнять ихъ другими, согласно приложенія XXX къ ст. 1174 кн. XIX Св. Воен. Пост. 1869 года".

7 сентября 1916 года.

### № 1136.

На телеграфъ часто поступаютъ на имя и отъ имени учреждений и должностныхъ лицъ дѣйствующей арміи служебныя депеши съ надписью: „по военнымъ обстоятельствамъ“, „оперативная“, „экстренно“, „вне очереди“ и другими подобными надписями. Такія неустановленные правилами надписи ведутъ къ недоразумѣніямъ по вопросу объ оказаніи преимущества въ порядкѣ приѣма, передачи и доставкѣ депешъ.

Въ предупрежденіе сего, приказаніемъ Начальника Штаба ВЕРХОВНАГО Главнокомандующаго отъ 15-го августа сего года за № 76, установлено, чтобы на служебныхъ депешахъ, представляющихъ исключительную срочность, допускалась только однообразная надпись „ВОЕННАЯ“ и чтобы депешъ съ другими надписями, предусматриваемыми ихъ срочность, не допускались къ приѣму.

Вышеуказанный порядокъ приѣма и передачи депешъ надлежитъ ввести въ дѣйствіе съ 10-го сего сентября и точно его придерживаться.



СПРАВКА: Телеграмма Начальника военных сообщений армій Юго-Западнаго фронта отъ 28-го августа № 1241.

8 сентября 1916 года.

## № 1140.

При семъ объявляю для свѣдѣнія и руководства въ копіи приказъ по военному вѣдомству 5 августа 1916 года за № 434:

Августа 5 дня, № 434, ГОСУДАРЬ ИМПЕРАТОРЪ, по всеподданнѣйшему докладу соединеннаго собранія главныхъ военного и военно-морского судовъ, въ 1-й день августа 1916 года, ВЫСОЧАЙШЕ повелѣть соизволил: п. 6. статьи 127<sup>1</sup> воинскаго устава о наказаніяхъ (по редакціи, объявленной въ приказѣ по военному вѣдомству 1915 г. № 436) изложить слѣдующимъ образомъ.

### Существующее изложеніе.

Ст. 127<sup>1</sup>. Военно-служащіе, кои, ссылаясь на свои убѣжденія, будутъ уклоняться отъ обязанности нести службу, подвергаются:

а) въ мирное время,—исключенію изъ службы или заключенію въ крѣпости отъ одного года и четырехъ мѣсяцевъ до четырехъ лѣтъ; или же потерѣ нѣкоторыхъ правъ и преимуществъ по службѣ и отдачѣ въ дисциплинарныя части отъ двухъ до четырехъ лѣтъ;

а) за совершеніе сего дѣянія вновь послѣ осужденія за таковое же и вступленія приговора въ законную силу:

лишенію всѣхъ особенныхъ, лично и по состоянію присвоенныхъ, правъ и преимуществъ и отдачѣ въ исправительныя арестантскія отдѣленія на время отъ пяти до шести лѣтъ;

б) въ военное время,—лишенію всѣхъ правъ состоянія и ссылкѣ въ каторжныя работы отъ восьми до двѣнадцати лѣтъ.

### Проентируемое изложеніе.

Ст. 127<sup>1</sup>. Безъ измѣненія.

б) во время войны, въ какой бы мѣстности таковое дѣяніе учинено не ни было,—лишенію всѣхъ правъ состоянія и ссылкѣ въ каторжныя работы отъ восьми до двѣнадцати лѣтъ.

11 сентября 1916 года.

## № 1164.

Объявляю для руководства въ копіи приказъ арміямъ Юго-Западнаго фронта отъ 31 августа сего года за № 1445:

„Въ виду того, что были случаи возбужденія ходатайствъ о зачисленіи лицъ команднаго состава въ резервъ съ указаніемъ одновременно и на несоотвѣтствіе и на болѣзнь представляемаго къ зачисленію, вновь подтверждаю необходимость строгаго

разграниченія этихъ двухъ основаній, имѣя въ виду, что начальники, признанные несоответственными, подлежатъ немедленному зачисленію въ резервъ, для больныхъ же, какъ и для раненыхъ, установленъ двухмѣсячный срокъ эвакуаціи, лишь по истеченіи коего слѣдуетъ возбуждать ходатайство о зачисленіи въ резервъ. Такимъ образомъ, если несоответствіе признается лишь слѣдствіемъ болѣзненнаго состоянія зачисляемаго, то послѣднее, т. е. болѣзненное состояніе, должно быть вполне опредѣленно установлено и самое ходатайство должно быть мотивировано, именно болѣзнію, безъ упоминанія о несоответствіи, и при томъ подлежитъ возбужденію не ранѣе двухъ мѣсяцевъ со дня эвакуаціи.

СПРАВКА: Приказъ мой отъ 11 мая сего года за № 833\*.

11 сентября 1916 года.

### № 1165.

Объявляю для свѣдѣнія и руководства въ копіи приказъ Начальника Штаба ВЕРХОВНАГО ГЛАВНОКОМАНДУЮЩАГО отъ 30 августа сего года за № 1199:

„ГОСУДАРЬ ИМПЕРАТОРЪ въ 23 день августа сего года ВЫСОЧАЙШЕ повелѣть соизвоилъ: всѣмъ оберъ-офицерамъ и военнымъ чиновникамъ, за исключеніемъ оберъ-офицеровъ артиллеріи и кавалеріи, присвоить, на время войны, взамѣнъ шашекъ кортики съ правомъ пользоваться и шашками—по желанію“.

15 сентября 1916 года.

### № 1190.

При семъ объявляется для свѣдѣнія и руководства, въ копіи приказъ по военному вѣдомству отъ 5 августа сего года за № 428:

„Военный совѣтъ, журналомъ отъ 14-го іюля 1916 года, положилъ:

- 1) Предоставить право, на все время настоящей войны, начальникамъ дивизій и лицамъ, равнымъ съ ними по власти, производить въ подпрапорщики, за боевые отличія, строевыхъ унтеръ-офицеровъ срочной службы и призванныхъ изъ запаса; при этомъ производство такихъ унтеръ-офицеровъ въ подпрапорщики не должно выходить за предѣлы штатнаго числа подпрапорщиковъ.
- 2) Предоставить право начальникамъ дивизій и лицамъ, равнымъ имъ по власти, перечислять на нестроевые должности только подпрапорщиковъ, получившихъ увѣчья;
- 3) Предоставить подпрапорщикамъ, произведеннымъ въ это званіе изъ унтеръ-офицеровъ срочной службы и призванныхъ изъ запаса, за боевые отличія и по ст. 95 Георгіевскаго Статута, права, дарованныя сверхсрочнымъ нижнимъ чинамъ, объявленныя при приказѣ по военному вѣдомству 1911 года за № 446;
- 4) Дѣйствіе настоящаго закона (п. п. 1—3) распространить и на прежнее, съ начала текущей войны время.

Настоящее положеніе ВЫСОЧАЙШЕ утверждено 25-го іюля 1916 года\*.

16 сентября 1916 года.

### № 1191.

Объявляю для исполненія въ копіи приказъ Начальника Штаба ВЕРХОВНАГО ГЛАВНОКОМАНДУЮЩАГО отъ 5 августа 1916 года за № 1044:

1. Частямъ войскъ, штабамъ, управленіямъ, учрежденіямъ и заведеніямъ дѣйствующихъ армій немедленно сдать въ полевая, крѣпостныя или мѣстныя казначайства или отдѣленія государственнаго банка, согласно пункта 8 приказа моего № 731 с. г., суммы, назначенныя въ распоряженіе военнаго министерства (графы 3 и 4 приложения № 1 этого приказа), руководствуясь при сдачѣ таковыхъ прилагаемыми къ настоящему приказу правилами. За своевременной сдачей этихъ суммъ наблюсти начальникамъ дивизій и лицамъ, равнымъ имъ по власти.

2. Частямъ войскъ, штабамъ, управленіямъ, учрежденіямъ и заведеніямъ дѣйствующихъ армій, не накопившимъ еще установленныхъ графами 3 и 4 приложения № 1 упомянутаго приказа нормъ экономическихъ суммъ,—сдать теперь же тѣ суммы, которыя уже отчислены на указанныя этими графами надобности, а недостающія до установленныхъ нормъ сдавать по мѣрѣ накопленія.

3. При расформированіи частей войскъ, штабовъ, управленій, учреждений и заведеній дѣйствующихъ армій, какъ въ періодъ войны, такъ и по окончаніи ея, всѣ подотчетныя суммы, подлежащія возвращенію въ казну, какъ то: не выданное содержаніе, приварочныя, кормовыя, фуражныя и другія деньги сдавать, согласно существующаго порядка, или на восстановленіе кредита, или въ доходъ казны; хозяйственныя и артельныя суммы, на какую бы надобность таковыя не предназначались (графы 1, 2, 3 и 4 приложения № 1 приказа № 731), сдавать въ распоряженіе военнаго министерства, руководствуясь при сдачѣ таковыхъ настоящими же правилами; при чемъ начальникамъ расформированныхъ частей и управленій сообщать главному полемому интенданту о количествѣ сданныхъ суммъ, придерживаясь наименованій, указанныхъ въ формѣ вѣдомости № 2 приказа № 731.

4. Согласно постановленія совѣта государственнаго банка и распоряженія главнаго управленія почтъ и телеграфовъ всѣ войска дѣйствующихъ армій освобождаются отъ оплаты почтовыхъ расходовъ за пересылку денегъ и процентныхъ бумагъ, отправляемыхъ изъ полевыхъ, крѣпостныхъ и мѣстныхъ казначайствъ и отдѣлений государственнаго банка въ Петроградскую контору государственнаго банка въ распоряженіе военнаго министерства.

**ПРИЛОЖЕНІЕ:** Правила сдачи и храненія подлежащихъ передачѣ въ распоряженіе военнаго министерства экономическихъ суммъ войсковыхъ частей, управленій, учреждений и заведеній дѣйствующихъ армій.

## П Р А В И Л А

**сдачи и храненія подлежащихъ передачѣ въ распоряженіе военнаго министерства экономическихъ суммъ войсковыхъ частей, управленій, учреждений и заведеній дѣйствующихъ армій.**

1. Экономическія суммы войсковыхъ частей, управленій, учреждений и заведеній дѣйствующихъ армій, переданныя по нормамъ, установленнымъ Штабомъ ВЕРХОВНАГО ГЛАВНОКОМАНДУЮЩАГО, въ распоряженіе военнаго министерства, должны храниться въ Петроградской конторѣ государственнаго банка на имя главнаго интендантскаго управленія: наличныя деньги—на текущемъ счету подъ наименованіемъ „Текущій счетъ войсковыхъ экономическихъ суммъ“, а процентныя бумаги—во вкладѣ на особыхъ основаніяхъ, подъ наименованіемъ „Процентныя бумаги войсковыхъ экономическихъ суммъ“.

*Примѣчаніе:* Процентныя бумаги, по усмотрѣнію государственнаго банка могутъ храниться, кромѣ Петроградской конторы государственнаго банка, и въ другихъ его учрежденіяхъ, съ тѣмъ, однако, чтобы учеть по храненію этихъ бумагъ былъ сосредоточенъ въ Петроградской конторѣ банка.

2. Экономическія суммы сдаются войсковыми частями, управленіями, учреждениями и заведеніями въ ближайшія къ мѣсту ихъ расположенія полевая и мѣстныя каз-

начейства или учреждения Государственного Банка при объявленіяхъ, составляемыхъ обязательно по прилагаемому образцу, при чемъ, при одновременной сдачѣ наличныхъ денегъ и процентныхъ бумагъ составляются объявленія отдѣльно—для сдачи наличныхъ денегъ и отдѣльно—для процентныхъ бумагъ, съ приложеніемъ къ объявленію о сдачѣ процентныхъ бумагъ, подробнаго имъ перечня. Объявленія, а также и перечни процентныхъ бумагъ представляются въ казначейство или въ учрежденіе Государственного Банка въ двухъ экземплярахъ, одинъ за подписью начальника части, а другой—завѣренная съ него копія.

*Примѣчаніе:* Если процентныя бумаги, подлежащія зачисленію въ означенный выше вкладъ, уже хранятся въ какомъ-либо учрежденіи банка или въ казначействѣ, то въ этомъ случаѣ войсковыя части (управленія, учрежденія и заведенія) составляютъ о передачѣ бумагъ въ распоряженіе военного министерства объявленія, установленнаго образца (п. 2) на имя того учрежденія гдѣ хранятся бумаги, и такія объявленія подаютъ или отсылаютъ съ приложеніемъ вкладныхъ (сохранныхъ) расписокъ при особомъ заявленіи, по прилагаемому образцу, въ ближайшія къ мѣсту расположенія части конторы отдѣлений Государственного Банка или казначейства, для пересылки по мѣсту хранения бумагъ.

3. Въ приемъ отъ войсковыхъ частей, управленій, учреждений и заведеній денегъ и процентныхъ бумагъ казначействами и учрежденіями банка выдаются установленныя квитанціи, которыя и остаются въ дѣлахъ войсковыхъ частей, управленій учреждений и заведеній, какъ документъ, оправдывающій сдачу экономическихъ суммъ.

4. Поступившія отъ частей войскъ, управленій, учреждений и заведеній деньги (п. 2) переводятся казначействами и учрежденіями Государственного Банка бесплатно въ Петроградскую контору Государственного Банка для зачисления ихъ на означенный въ п. 1 текущій счетъ.

Представленныя же процентныя бумаги препровождаются въ ту же контору казначействами и учрежденіями банка при описяхъ и увѣдомленіяхъ, въ коихъ указывается: отъ какой войсковой части (управленія, учрежденія и заведенія) поступили бумаги и на какой вкладъ онѣ подлежатъ зачисленію.

Дубликаты объявленій войсковыхъ частей (п. 2) пересылаются казначействами и учрежденіями Государственного Банка непосредственно въ главное интендантское управленіе съ надписью, за надлежащими Подписями, удостоверяющею дѣйствительное поступленіе суммъ или процентныхъ бумагъ и время ихъ перевода.

5. Для учета экономическихъ суммъ, переведенныхъ казначействами въ Петроградскую контору Государственного Банка, названная контора снабжаетъ главное интендантское управленіе двумя расчетными книжками, одною для записи поступившихъ суммъ, а другою для записи переведенныхъ процентныхъ бумагъ, съ обозначеніемъ противъ cadaго поступленія: времени поступленія и отъ какой войсковой части (управленія, учрежденія и заведенія) и въ какое казначейство наличныя деньги или процентыя бумаги поступили. Книжки эти главнымъ интендантскимъ управленіемъ предъявляются не менѣ одного раза въ недѣлю въ контору банка для включенія въ нее конторой указанныхъ выше свѣдѣній о поступившихъ и о выданныхъ суммахъ.

6. Независимо отъ указаннаго въ п. 5 учета, ведется еще учетъ о поступившихъ суммахъ и въ главномъ интендантскомъ управленіи, но уже отдѣльный для наличныхъ суммъ и  $\%$  бумагъ и по каждой войсковой части (управленію, учрежденію и заведенію) по формѣ, выработанной этимъ управленіемъ.

7. Всѣ операціи съ наличными деньгами, поступившими на текущій счетъ войсковыхъ экономическихъ суммъ, производятся по чекамъ или отношеніямъ, подписываемымъ помощникомъ главнаго интенданта и скрѣпляемымъ начальникомъ отдѣленія главнаго интендантскаго управленія: по его же письменномъ сношеніямъ производятся и истребованія изъ Петроградской конторы Государственного Банка полностью или по частямъ процентныхъ бумагъ, поступившихъ на особый вкладъ. На чеки и отношенія

налагается казанная печать, и подписи лицъ, ихъ подписывающихъ и скрѣпляющихъ, сообщаются главнымъ интендантскимъ управленіемъ въ Петроградскую контору Государственнаго Банка.

8. За храненіе процентныхъ бумагъ въ Петроградской конторѣ Государственнаго Банка производится установленная плата распоряженіемъ главнаго интендантскаго управленія изъ доходовъ по бумагамъ.

9. Купоны отъ процентныхъ бумагъ отрѣзаются только по требованію главнаго интендантскаго управленія въ порядкѣ, установленномъ по соглашенію съ Петроградской конторой Государственнаго Банка; управленіе вмѣстѣ съ симъ указываетъ, какъ поступить съ полученными отъ разнѣна сихъ купоновъ суммами.

**КОМАНДИРЪ**

*Образецъ № п. 2.*

пѣхотнаго полка

№ \_\_\_\_\_

Въ \_\_\_\_\_ **казначейство.**

\_\_\_\_\_ 191 г.

Городъ

Въ \_\_\_\_\_ **отдѣленіе Государ-**  
**ственнаго Банка.**

Для сдачи процент-  
ныхъ бумагъ.

Переименованныя въ прилагаемомъ при семъ на оборотѣ перечнѣ и при семъ представляемыя процентныя бумаги по номинальной стоимости на сумму \_\_\_\_\_ руб. \_\_\_\_\_ коп. (прописью) прошу переслать въ распоряженіе Военнаго Министерства на особый вкладъ, открытый главному интендантскому управленію въ Петроградской конторѣ Государственнаго Банка подъ наименованіемъ „Процентныя бумаги войсковыхъ экономическихъ суммъ“.

Установленную квитанцію въ приемъ процентныхъ бумагъ прошу выдать предъявителю сего, а препровождаемый при семъ дубликатъ настоящаго объявленія отослать въ главное интендантское управленіе.

Полковникъ:

Начальникъ Хозяйственной части:

Дѣлопроизводитель:

**КОМАНДИРЪ**

Образецъ къ п. 2.

пѣхотнаго полка

№ \_\_\_\_\_

Въ \_\_\_\_\_ казначейство.

\_\_\_\_\_ 191 г.

Городъ \_\_\_\_\_

Въ \_\_\_\_\_ отделение Государ-  
ственного Банка.

Для сдачи наличныхъ  
денегъ.

Прилагая при семъ \_\_\_\_\_ руб. \_\_\_\_\_ коп. (прописью и цифрами), прошу перевести ихъ въ распоряженіе военного министерства на текущій счетъ, открытый главный интендантскимъ управленіемъ въ Петроградской конторѣ Государственного Банка за № 43046 подъ наименованіемъ „Текущій счетъ войсковыхъ экономическихъ суммъ“.

Установленную квитанцію въ приемъ осначенной суммы прошу выдать предъявителю сего, а препровождаемый при семъ дубликатъ настоящаго объявленія отослать въ главное интен-ское управленіе.

Полковникъ:

Начальникъ Хозяйственной части:

Дѣлопроизводитель:

**ПЕРЕЧЕНЬ  
ПРОЦЕНТНЫХЪ БУМАГЪ.**

Названіе процент- ныхъ бумагъ	Достоин- ство	№№ се- рий	№№ бумагъ		Число ли- стовъ	Номиналь- ная сумма	Срокъ перваго купона
			Отъ	До			
5 <sup>1</sup> / <sub>2</sub> % воен. заемъ .							
4% Госуд. рента .							

к т. д.

Всего представляется \_\_\_\_\_ листовъ на сумму (прописью) \_\_\_\_\_

подпись: Командиръ \_\_\_\_\_ полка.

**Об щія указанія для написанія перечня.**

- 1) Перечни должны быть написаны на оборотѣ объявленія ясно, по возможности безъ всякихъ поправокъ и подчистокъ.
- 2) Каждый родъ процентныхъ бумагъ, а равно каждый ихъ выпускъ, если выпуски сіи различаются сроками платежа процентовъ, должны группироваться вмѣстѣ (напр. рента: 5<sup>1</sup>/<sub>2</sub>% военный заемъ и проч.).
- 3) Нумера вносимыхъ бумагъ должны быть представляемы по порядку, начиная съ меньшаго № и въ такомъ же порядкѣ должны быть подложены и самыя бумаги, при этомъ бумаги должны лежать листъ въ листъ (въ тетрадку). При внесении облигацій 5<sup>1</sup>/<sub>2</sub>% военныхъ займовъ и 4% государственной ренты проставленіе серий и номеровъ бумагъ не обязательно.
- 4) Общая сумма вклада пишется прописью.
- 5) Срокъ купоновъ долженъ быть обозначенъ числомъ, мѣсяцемъ и годомъ и, кромѣ того, купоны имѣющіе двойной стиль (новый и старый), означаются дробью, на примѣръ  $\frac{19 \text{ марта}}{1 \text{ апрѣля}}$  года.
- 6) Случайно сдѣланныя помарки и исправленія должны быть оговорены вносителью ясно.
- 7) Всѣ оговорки должны быть подписаны командиромъ части.

**КОМАНДИРЪ**

*Образецъ въ примѣчанію къ п. 2.*

пѣхотнаго полка

Въ \_\_\_\_\_

контору \_\_\_\_\_

Казначейство

Отдѣленіе Гос. Банка

№ \_\_\_\_\_

**Заявленіе.**

\_\_\_\_\_ 191 г.

Городъ \_\_\_\_\_

Представляя при семъ "\_\_\_\_\_" распис \_\_\_\_\_ на хранящіяся

Для истребленія вкладовъ хранения процентныхъ бумагъ \_\_\_\_\_ Казначействѣ \_\_\_\_\_ Конторѣ/Отдѣленіи \_\_\_\_\_ процентныя бумаги прошу выдать мнѣ слѣдующія хранящіяся по распискамъ % бумаги:

№№ расписокъ	Названіе % бумагъ подлежащихъ выдачѣ	Номинальная сумма	Проставляются	
			Казначейство учр. банка	Казначейство учр. банка
			№ № выдаваемыхъ бумагъ	На какой срокъ купоны (мѣсяцъ и годъ)

Итого „\_\_\_\_\_“ листовъ на сумму (прописью) \_\_\_\_\_  
\_\_\_\_\_ рублей \_\_\_\_\_ ном.

Остальныя процентныя бумаги изъ числа хранящихся по представляемымъ рас-  
пискамъ на номинальную сумму (прописью) \_\_\_\_\_

\_\_\_\_\_ рублей прошу зачислить вновь на храненіе въ Казначействѣ  
Конторѣ/Отдѣленіи Банка \*)

Полковникъ:  
Начальникъ Хозяйственной части:  
Дѣлопроизводитель:

18 сентября 1916 года.

### № 1197.

Объявляю для руководства въ копіи приказъ Начальника Штаба ВЕРХОВНАГО  
ПЛАВНОКОМАНДУЮЩАГО отъ 29/30 августа сего года за № 1204:

„По мѣрѣ постепеннаго очищенія отъ непріятели геройскими усиліями нашей  
арміи мѣстностей, захваченныхъ въ мунувшемъ году противникомъ, войска вступаютъ  
въ край, гдѣ населеніе наше испытало на себѣ всѣ тяготы германскаго и австрійскаго  
владычества. Въ заботахъ объ оказаніи необходимой обѣднѣвшему и претерпѣвшему  
населенію помощи Правительствомъ принимаются всѣ мѣры къ тому, чтобы облегчить  
его положеніе. Не надо забывать, однако, что большую помощь въ этомъ дѣлѣ могутъ  
оказать сами войска. Своимъ заботливымъ отношеніемъ къ населенію и его имуще-  
ству, которое осталось у него послѣ ухода непріятели, можно легко заставить его  
забыть о тяжеломъ времени имъ пережитомъ. Вмѣняется въ обязанность также  
помнить о тѣхъ, кто изъ опасеній остаться въ краѣ занятомъ противникомъ покинулъ  
свои родныя мѣста и искалъ убѣжища внутри страны, оставивъ свое имущество на  
произволь судьбы. Имущество это нынѣ, до возвращенія своихъ владѣльцевъ, нужда-  
ется въ особомъ его охраненіи не только со стороны лицъ, обязанныхъ этимъ дѣломъ,  
но и со стороны самой арміи.

Въ виду этого по Высочайшему ЕГО ИМПЕРАТОРСКАГО ВЕЛИЧЕСТВА пове-  
лѣнію, предписывается всѣмъ войсковымъ частямъ, вступающимъ въ мѣстности,  
очищенные отъ непріятели, слѣдить за тѣмъ, чтобы воинскіе чины не только сами  
относились бы бережно къ оставленному бѣженцами имуществу, но и всячески ста-  
рались оберегать его отъ посягательствъ со стороны тѣхъ недобросовѣстныхъ посторо-  
нныхъ лицъ, которыя, пользуясь отсутствіемъ достаточнаго надзора, попытаются его  
себѣ присвоить.

Винныхъ, замѣченныхъ въ указанныхъ преступныхъ дѣйствіяхъ, немедленно  
предавать суду, съ опредѣленіемъ для нихъ, при доказанности преступления, самыхъ  
суровыхъ, закономъ предусмотрѣнныхъ, наказаній.

19 сентября 1916 года.

### № 1209.

Объявляю для исполненія въ копіи приказъ арміямъ Юго-Западнаго фронта отъ  
31-го іюля и 4-го августа 1916 года за №№ 1264 и 1265:

\*) Въ случаѣ истребованія всѣхъ вкладовъ эта строчка зачеркивается.



**№ 1264.**

„Въ случаѣ поступленія на фронтъ для довольствія войскъ консервовъ, приготовленныхъ изъ смѣси тушеннаго мяса съ сбоемъ, таковыя выдавать на одинаковыя основанія съ консервами изъ тушеннаго мяса.

Консервы же изъ одного сбоя (безъ примѣси тушеннаго мяса) выдавать по расчету одинъ ящикъ въ семьдесятъ двѣ порціи на пятьдесятъ четыре человѣка.

СПРАВКА: Сношеніе главнаго интендантскаго управленія отъ 9-го іюля 1916 г. № 65971.

**№ 1265.**

„Офицеры и классные чины частей дѣйствующей арміи, взаменъ бесплатнаго имъ отпуска продуктовъ, предусмотрѣннаго приказомъ Начальника Штаба ВЕРХОВНАГО ГЛАВНОКОМАНДУЮЩАГО сего года за № 115, могутъ зачисляться, по ихъ желанію, на бесплатное довольствіе изъ солдатскаго котла.

СПРАВКА: Сношеніе главнаго полевого интенданта отъ 21-го іюля сего года № 3826\*.

19 сентября 1916 года.

**№ 1210.**

Объявляю для исполненія въ копіяхъ приказы арміямъ Юго-Западнаго фронта отъ 18 августа 1916 года за №№ 1368 и 1369:

**№ 1368.**

„Разрѣшаю управленіямъ дивизионныхъ и бригадныхъ интендантовъ увеличить, начиная съ 1 сентября, денежный отпускъ на канцелярскія принадлежности до оклада мирнаго времени, т. е. до 200 рублей въ годъ“.

**№ 1369.**

„Военный совѣтъ, рассмотрѣвъ представленіе объ установленіи процентныхъ добавокъ къ содержанію вольнонаемнымъ служащимъ военнаго вѣдомства, журналомъ 26 мая 1916 года, положилъ:

1) Установить, на время настоящей войны, всѣмъ, получающимъ содержаніе отъ казны, вольнонаемнымъ служащимъ и низшимъ служителямъ обою пола управленій, учреждений и заведеній военнаго вѣдомства, не пользующимся порціонами, суточными или другими добавочными денежными выдачами военнаго времени и не состоящимъ на какихъ либо штатныхъ должностяхъ съ полученіемъ содержанія, а такъ же не находящимся на службѣ въ техническихъ артиллерійскихъ заведеніяхъ, процентныя добавки къ содержанію въ слѣдующихъ размѣрахъ:

а) для лицъ, проживающихъ въ городахъ губерній: Архангельской, Олонеккой, Петроградской, Эстляндтской, Новгородской, Псковской, Тверской, Московской, Лифляндской, Витебской, Смоленской, Минской, Могилевской, Волынской, Подольской, Бессарабской, Тифлиской, Бакинской и въ гор. Одессѣ, Херсонской губерніи, и получающимъ денежное довольствіе (вознагражденіе, пенсію,  $\frac{0}{100}$  отчисленіе и проч.) въ годъ свыше 1,800 руб., но не болѣе 2,400 руб., а для пользующихся квартирой въ натурѣ не болѣе:

1,920 руб. включительно . . . . .	15%
Свыше 1,200 руб. до 1,800 руб. . . . .	20%
„ 600 руб. „ 1,200 руб. . . . .	25%
„ 600 руб. вкл. . . . .	30%

6) во всѣхъ прочихъ городахъ Европейской Россіи и Кавказа для лицъ первой категоріи—12,5%, второй—15%, третьей—20% и четвертой—25%.

2) Отпускъ упомянутыхъ процентныхъ добавокъ производить съ 1 января 1916 г.

3) При исчисленіи процентной добавки, размѣръ таковой для лица, отнесеннаго по получаемому содержанию къ высшей группѣ, не долженъ быть ниже, чѣмъ для служащаго, получающаго высшій окладъ предшествующей группы.

4) Лицамъ, получающимъ содержание свыше двухъ тысячъ четырехсотъ рублей въ годъ (а для пользующихся квартирою въ натурѣ—свыше одной тысячи девятисотъ двадцати рублей въ годъ), также назначается добавка изъ процента, установленнаго для четвертой группы, съ тѣмъ, однако, расчетомъ, чтобы совокупность ея съ содержаниемъ этого лица не превышала: въ первомъ районѣ—двухъ тысячъ семисотъ шестидесяти рублей и во второмъ—двухъ тысячъ семисотъ рублей, а для лицъ, пользующихся квартирою въ натурѣ, соответственно,—двухъ тысячъ двусотъ восьми рублей и двухъ тысячъ ста шестидесяти рублей.

5) Процентныя добавки не могутъ составлять менѣе: для низшихъ служителей—шести рублей, а для остальныхъ служащихъ двѣнадцати рублей въ мѣсяцъ.

6) Вольнонаемные служащіе эвакуированныхъ по военнымъ обстоятельствамъ учреждений получаютъ добавки къ содержанию на основаніи настоящихъ правилъ по тому району, въ предѣлы котораго эвакуированы ихъ учреждения, въ случаѣ же командировки, по распоряженію или съ вѣдома подлежащаго центрального начальства,—по мѣсту выполненія своихъ обязанностей.

7) Правомъ на получение процентныхъ добавокъ пользуются и семейства вольнонаемныхъ служащихъ, призванныхъ въ войска и проходящихъ службу въ нижнемъ званіи, если за этими семействами, на основаніи ВЫСОЧАЙШЕ утвержденныхъ, 9-го августа 1914 года, правилъ объ обезпеченіи семействъ призванныхъ на дѣйствительную военную службу вольнонаемныхъ служащихъ въ центральныхъ и мѣстныхъ установленіяхъ (Собр. Узак., ст. 2282), сохранено, полностью или въ части, производившееся ихъ главамъ содержаніе, причемъ право на процентную добавку и размѣръ таковой (ст. 4) опредѣляется по окладу всего содержанія, къ выдачѣ же назначается лишь часть, соответствующая сохраненной семейству части содержанія.

8) Процентныя добавки къ содержанию никакимъ вычетамъ не подлежатъ и выдаются въ сроки, опредѣленные для выдачи основного содержанія, и вмѣстѣ съ такимъ, но по особымъ ассигновкамъ и требовательнымъ вѣдомостямъ, съ приведеніемъ въ послѣднихъ годового оклада содержанія служащаго, процента, изъ котораго исчислена добавка и суммы добавки.

9) При занятіи вольнонаемнымъ служащимъ нѣсколькихъ должностей, изъ которыхъ каждая подходитъ подъ дѣйствіе настоящихъ правилъ, право на процентную добавку, а равно размѣръ ея, опредѣляется сообразно совокупности содержанія по всѣмъ этимъ должностямъ.

10) Не имѣютъ право на получение процентныхъ добавокъ вольнонаемные служащіе эвакуированныхъ учреждений, не несущіе фактически никакихъ служебныхъ обязанностей, а равно также состоящіе подъ слѣдствіемъ или судомъ.

11) Обязать главное интендантское управленіе, въ случаѣ измѣненія совѣтомъ министромъ районовъ мѣстностей, въ коихъ подлежатъ примѣненію временныя правила о процентныхъ добавкахъ къ содержанию правительственныхъ служащихъ, въ порядкѣ ст. 8 ВЫСОЧАЙШЕ утвержденнаго 11 мая 1916 года положенія совѣта министровъ, вносить вслѣдъ за симъ представленіе въ военный совѣтъ объ измѣненіи или дополненіи районовъ дѣйствія настоящаго положенія.

Пункты 1, 2, 3, 4, 5, 6, 7, 8, 9 и 10 настоящаго положенія ВЫСОЧАЙШЕ утверждены 12 іюня 1916 года.

СПРАВКА: Приказъ по военному вѣдомству отъ 22 іюня 1916 года за № 330.

19 сентября 1916 года.

## № 1211.

Объявляю для исполнения въ копіяхъ приказы арміямъ Юго-Западнаго фронта отъ 18 августа 1916 года за №№ 1370 и 1371:

### № 1370.

„Установлено, что войсковыя части, при высылкѣ старыхъ вещей въ интендантскіе вещевые склады, тюкуютъ, вмѣстѣ разнородныя вещи, напримѣръ, сапоги вмѣстѣ съ обмундированіемъ; вслѣдствіе чего при приемѣ въ складахъ приходится затрачивать много времени на разсортировку упомянутыхъ вещей.

Въ настоящее время, согласно приказа Начальника Штаба ВЕРХОВНАГО ГЛАВНОКОМАНДУЮЩАГО, отъ 6-го сего августа за № 1053, учреждены вещевые склады—армейскіе, корпусные и крѣпостные.

Въ виду этого, приказываю войсковымъ частямъ сдавать интендантскія вещи въ армейскіе или корпусные вещевые склады, причѣмъ вещи разнаго наименованія тюковать по возможности отдѣльно; во всякомъ же случаѣ обязательно тюковать обмундированіе отдѣльно отъ сапогъ и бѣлья.

Кромѣ того, на тюкахъ дѣлать надписи, съ указаніемъ какого рода вещи утюкованы: шинели, сапоги, походныя рубахи, или обмундированіе, бѣлье и т. д.“

### № 1371.

„Статьями 903 и 904 кн. XIX Св. В. П. 1869 г., изд. 1910 года, циркулярной Главнаго штаба 1914 года за № 253 и приказомъ по В. В. 1915 года за № 388 совершенно опредѣленно установленъ порядокъ довольствія нижнихъ чиновъ, эвакуированныхъ изъ дѣйствующей арміи и—а) поступающихъ въ непосредственное вѣденіе убитыхъ воинскихъ начальниковъ; б) прикомандированныхъ къ войсковымъ частямъ; в) находящихся на излеченіи въ военно-врачебныхъ заведеніяхъ; г) помѣщенныхъ на излѣченіе въ частныя лечебныя заведенія и д) увольняемыхъ, на основаніи приказа по В. В. 1914 года за № 670, въ продолжительные отпуска.

Между тѣмъ, какъ усматривается изъ донесеній, прибывающіе на пополненіе дѣйствующихъ частей нижніе чины почти всѣ заявляютъ претензіи о неудовлетвореніи ихъ жалованьемъ въ лечебныхъ заведеніяхъ, командахъ выздоравливающихъ и въ запасныхъ баталіонахъ. Провѣрить справедливость этихъ заявленій не представляется возможнымъ, такъ какъ, вопреки требованію указанной выше статьи 903 кн. XIX, войсковыя части, управленія, учрежденія и заведенія, при коихъ находились эвакуированные, не снабжаютъ ихъ ни записными книжками, ни аттестатами, при чемъ эти послѣдніе высылаются крайне не своевременно, а часто и совершенно не высылаются. Переписка въ этихъ случаяхъ,—не говоря уже о томъ, что она излишняя, при правильной постановкѣ дѣла и является обременительной для войсковыхъ частей, не достигая цѣли, такъ какъ нижніе чины не всегда могутъ дать точныя названія тѣхъ учреждений, гдѣ они находились или же необходимыя свѣдѣнія поступаютъ въ часть тогда, когда нижній чинъ почему либо изъ этой части выбылъ.

Въ виду изложеннаго, приказываю начальствующимъ лицамъ управленій, учреждений, заведеній и войсковыхъ частей, при коихъ находятся эвакуированные нижніе чины, точно соблюдать порядокъ довольствія, установленный означенными въ началѣ сего положеніями, а лицамъ, повѣряющимъ дѣятельность указанныхъ установленій, вмѣняю въ обязанность при ревизіи и осмотрахъ обязательно каждый разъ дѣлать соответствующую повѣрку и о всѣхъ упущеніяхъ въ этомъ отношеніи доносить особому главному начальнику снабженій арміи фронта для доклада мнѣ“.

19 сентября 1916 года.

**№ 1212.**

Отъ начальника Юго-Западныхъ желѣзныхъ дорогъ поступило заявленіе на имя главнаго начальника снабженій армій Юго-Западнаго фронта о затрудненіяхъ, встрѣчаемыхъ при выдачѣ грузовъ, прибывающихъ по коммерческимъ документамъ на имя разныхъ казенныхъ учреждений и общественныхъ организацій, въ тѣхъ случаяхъ, когда означенныя учрежденія и организаціи требуютъ выдачи грузовъ безъ взысканія наличными платежами, какъ по перевозкѣ грузовъ, такъ и по ихъ храненію на станціяхъ назначенія.

Принимая во вниманіе, что согласно ст. 86 общаго устава Россійскихъ желѣзныхъ дорогъ всякіе грузы, перевозимые по общихъ коммерческимъ документамъ должны быть выдаваемы не иначе какъ послѣ уплаты всѣхъ причитающихся желѣзной дорогѣ платежей, предписываю получающимъ грузы частямъ, управленіямъ заведеніямъ и организаціямъ руководствоваться нижеслѣдующими правилами:

1) Выдача всякаго рода грузовъ, прибывающихъ на имя учреждений и организацій по коммерческимъ документамъ, можетъ имѣть мѣсто лишь послѣ урегулированія причитающихся по перевозкѣ, храненію груза и простою вагоновъ, платежей и сборовъ.

2) Регулировка таковыхъ платежей должна быть совершаема или путемъ уплаты причитающихся денегъ наличными или посредствомъ отнесенія таковыхъ на счетъ открытаго кредита, объ открытіи котораго, примѣнительно къ существующимъ правиламъ, учрежденія и организаціи должны заблаговременно, въ случаѣ желанія, войти въ соглашеніе съ управленіемъ дороги и,

3) всякіе вопросы о требованіи платежей въ преувеличенномъ размѣрѣ, должны возбуждаться на общемъ претензионномъ основаніи впослѣдствіи послѣ совершенія перевозокъ и приѣма груза передъ управленіемъ дороги и задержка въ выдачѣ груза, вслѣдствіе возникшаго спора о переборѣ платежей не освобождаетъ получателя отъ уплаты сборовъ за простой вагоновъ и храненіе груза.

**СПРАВКА:** Сношеніе главнаго начальника военныхъ сообщеній отъ 18 августа 1916 года за № 263931 на имя главнаго начальника снабженій армій Юго-Западнаго фронта.

**ОСНОВАНІЕ:** Приказъ главнаго начальника снабженій армій Юго-Западнаго фронта отъ 23 августа 1916 года за № 1174\*.

20 сентября 1916 года.

**№ 1214.**

Объявляю для исполненія въ копіяхъ приказы арміямъ Юго-Западнаго фронта отъ 31-го августа 1916 года за №№ 1452 и 1453:

**№ 1452.**

„Въ виду наступившаго холоднаго времени въ районѣ дѣйствія войскъ ввѣренныхъ мнѣ армій, въ измѣненіе приказа арміямъ фронта 1914 года за № 127, предписываю отпускъ соломы на подстилку производить въ періодъ времени съ 10 сентября по 1 мая“.

**№ 1453.**

„При семъ объявляется приказъ Начальника Штаба Верховнаго Главнокомандующаго отъ 5-го августа 1916 года за № 1043:

„Въ дополненіе къ приказамъ моимъ за №№ 446 и 876 с. г. устанавливаю:

1) Взамѣнъ табаку некурящимъ нижнимъ чинамъ или почему либо неполучающимъ табакъ натурою производить отпускъ денегъ по расчету 9 рублей 60 коп. пудъ

2) Остатки отъ денежныхъ отпусковъ на довольствіе нижнихъ чиновъ табакомъ, отъ чего бы они не образовались (отъ ошибочнаго требованія этого довольствія для нижнихъ чиновъ, не состоящихъ на лицо въ части, отъ выгодной покупки табаку распоряженіемъ части и т. под.), не должны быть обращаемы въ хозяйственныя суммы войсковыхъ частей, а таковыя сдавать въ казну на возстановленіе соответствующихъ кредитовъ, при чемъ кватанціи казначействъ въ приемъ этихъ остатковъ отъ правлять во временную ревизіонную комиссію въ Петроградъ.

3) Примѣненія указаннаго въ п. 1 сего отпуска начать съ 1-го сего августа“.

20 сентября 1916 года.

### № 1216.

Объявляю для свѣдѣнія въ копіи приказаніе Начальника Штаба ВЕРХОВНАГО ГЛАВНОКОМАНДУЮЩАГО отъ 5 сентября сего года за № 90:

„Вслѣдствіе поступающихъ запросовъ объявляется, что заурядъ-военнымъ чиновникамъ, назначаемымъ на классныя должности VII класса, пониженныя въ VIII классъ, полевые порціоны производятся не по VII разряду, а на основаніяхъ установленныхъ для заурядъ-военныхъ чиновниковъ равно какъ и всѣ прочіе виды денежнаго довольствія.

СПРАВКА: Приказы мои сего года №№ 435, 894, 1021, 1216, 1217 и другіе по тому же вопросу“.

22 сентября 1916 года.

### № 1232.

При семъ объявляю для свѣдѣнія и исполненія въ копіяхъ приказы арміямъ Юго-Западнаго фронта отъ 4 сентября 1916 года за № 1461, отъ 6 сентября за № 1457—§ 1 и отъ 10 сентября сего года за № 1484—§ 1 и 2:

### № 1461.

„Въ отношеніи разсмотрѣнія и оплаты претензій, заявляемыхъ жителями о вознагражденіи ихъ за убытки, причиненные дѣйствіями войсковыхъ частей, учреждений, военныхъ начальниковъ и отдѣльныхъ воинскихъ чиновъ, приказываю распространить на всѣ губерніи и уѣзды занимаемыхъ нами непріятельскихъ областей дѣйствіе приказа моего отъ 11 мая 1916 года за № 851“.

### № 1457.

#### § 1.

„По имѣющимся свѣдѣніямъ военно-полевые суды поставляютъ заочные приговоры, коими находящіяся въ плѣну или въ безвѣстномъ отсутствіи изъ своей части воинскіе чины присуждаются къ смертной казни.

Принимая во вниманіе, что постановленіе военно-полевыми судами заочныхъ приговоровъ составляетъ существенное нарушеніе основныхъ началъ военно-уголовнаго судопроизводства и таковыя приговоры не могутъ имѣть силы судебнаго рѣшенія, военные начальники, на утвержденіе коихъ поступаютъ приговоры военно-полевыхъ судовъ, не утверждая приговоровъ, постановленныхъ въ отсутствіи подсудимыхъ, должны на-

правлять ихъ въ подлежащій военно-окружной или корпусной судъ, а въ томъ случаѣ, если приговоры утверждены, то таковыя дѣла для отмѣны приговоровъ надлежитъ представлять по командѣ въ главный военный судъ, въ порядкѣ ст. ст. 700—702 кн. XXII С. В. П. 1869 года изд. IV.

Изложенное приказываю принять къ исполненію.

СПРАВКА: Сношеніе дежурнаго генерала при Верховномъ Главнокомандующемъ отъ 31 августа с. г. за № 14409“.

## № 1484.

### § 1.

„При семъ объявляю измѣненіе редакціи ст. ст. 6 и 54 ВЫСОЧАЙШЕ утвержденнаго, 7 октября 1914 года положенія о военно-плѣнныхъ.

ГОСУДАРЬ ИМПЕРАТОРЪ, въ 10 день іюля 1916 года, по положенію совѣта министровъ, ВЫСОЧАЙШЕ повелѣтъ соизволилъ, на основаніи статьи 87 основныхъ государственныхъ законовъ (св. зак., т. I ч. I изд. 1916 г.) постановить:

Статьи 6 и 54 ВЫСОЧАЙШЕ утвержденнаго, 7 октября 1914 года, положенія о военно-плѣнныхъ (соб. указ. ст. 2568) изложить слѣдующимъ образомъ:

Статья 6. Военно-плѣнные подчиняются законамъ, уставамъ и распоряженіямъ, дѣйствующимъ въ россійской арміи и подсудны военнымъ судамъ.

Отвѣтственность военно-плѣнныхъ за нарушеніе воинскаго чинопочитанія въ отношеніи начальствующихъ лицъ (ст. ст. 53 и 54 настоящаго положенія) и за нарушеніе подчиненности въ отношеніи тѣхъ же начальствующихъ лицъ опредѣляется на основаніи статей 96—98, 105—107 и 110 воинскаго устава о наказаніяхъ, съ замѣною положенныхъ въ этихъ статьяхъ воинскихъ наказаній общеуголовными (прил. I къ тому же уставу).

Менѣ важные случаи неповиновенія влекутъ за собою примѣненія необходимыхъ мѣръ строгости по распоряженію подлежащаго военнаго или губернскаго начальства.

О семъ объявляется военно-плѣннымъ по вступленіи ихъ въ вѣдѣніе россійскихъ военныхъ властей.

Статья 54. Команды военно-плѣнныхъ раздѣляются на взводы, полуроты, роты и даже болѣе крупныя части, если число плѣнныхъ будетъ значительно. Взводы, составленные изъ военно-плѣнныхъ, могутъ подраздѣляться на отдѣленія и десятки, съ назначеніемъ отдѣленныхъ и десяточныхъ начальниковъ изъ числа военно-плѣнныхъ.

Для завѣдыванія ротами и болѣе крупными соединеніями назначаются офицеры; всѣ прочія начальственныя мѣста занимаются унтеръ-офицерами и рядовыми.

При недостаткѣ офицеровъ, вмѣсто нихъ могутъ быть назначены военные чиновники, а въ крайнемъ случаѣ и чиновники гражданскаго вѣдомства.

### § 2.

Изъ представляемыхъ въ штабъ фронта приговоровъ военно-полевыхъ судовъ усматривается: 1) при опредѣленіи наказаній въ приговорахъ въ отношеніи несовершеннолѣтнихъ военно-полевые суды упускаютъ необходимость сокращать и уменьшать наказаніе подсудимымъ, въ виду несовершеннолѣтія, согласно требованія 2 ч. ст. 139 и ст. 140 улож. о нак. угол. и исправ., 2) при примѣненіи военно-полевыми судами закона о побѣгахъ и самовольныхъ отлучкахъ, въ редакціи приказа по В. В. отъ 14-го января сего года за № 29, военно-полевые суды не понижаютъ окончательно опредѣленное наказаніе, согласно требованію п. IV означеннаго приказа, при поставленіи приговоровъ по дѣламъ, въ п. IV указаннымъ.

Приказываю военно-начальствующимъ лицамъ принять мѣры къ устраненію вышеизложенныхъ нарушеній закона военно-полевыми судами и при разсмотрѣніи приговоровъ, постановленныхъ съ нарушеніемъ закона, не утверждая таковыхъ, направлять

въ подлежащіе корпусные суды или военно-окружные, а дѣла, по коимъ приговоры, постановленные съ нарушеніемъ закона, уже утверждены, направлять въ порядкѣ ст.ст. 700—702 кн. XXIV С. В. П. 1869 года изд. IV<sup>а</sup>.

§ 3.

„Мною усмотрѣно, что военные начальники, особенно въ районах Харьковскаго и Бессарабскаго военно-слѣдственныхъ участковъ, переобременяютъ военныхъ слѣдователей предложеніями о производствѣ предварительныхъ слѣдствій о преступленіяхъ нижнихъ чиновъ, предусмотрѣнныхъ ст. ст. 128 и 134 кн. XXII Св. В. П. 1869 года изд. IV, по редакціи приказа по В. В. отъ 14 января 1916 года за № 29. Таковыя дѣла по своему существу, въ большинствѣ, не возбуждаютъ никакихъ сомнѣній, а потому обвиняемые могутъ быть предаваемы, согласно ст. 1281 кн. XXIV Св. В. П., военно-полевому суду.

Приказываю военно-начальствующимъ лицамъ дѣла о побѣгахъ нижнихъ чиновъ, какъ изъ дѣйствующей арміи, такъ и въ тыловомъ районѣ, направлять въ военно-полевые суды, по мѣсту задержанія бѣглецовъ.

СПРАВКА: Приказъ арміямъ Юго-Западнаго фронта отъ 21 мая сего года за № 879 § 2<sup>а</sup>.

21 сентября 1916 года.

№ 1233.

При семъ объявляю для свѣдѣнія и исполненія въ копіи приказъ арміямъ Юго-Западнаго фронта отъ 10-го сентября 1916 года за № 1494 §§ 3 и 4:

§ 2.

„Изъ представляемыхъ въ Штабъ фронта приговоровъ военно-полевыхъ судовъ усматривается: 1) при опредѣленіи наказаній въ приговорахъ въ отношеніи несовершеннолѣтнихъ военно-полевые суды упускаютъ необходимость сокращать и уменьшать наказаніе подсудимымъ, въ виду несовершеннолѣтія, согласно требованія 2 ч. ст. 139 и ст. 140 Улож. о Нак. Угол. и Исправ., 2) при примѣненіи военно-полевыми судами закона о побѣгахъ и самовольныхъ отлучкахъ, въ редакціи приказа по В. В. отъ 14 января сего года за № 29, военно-полевые суды не понижаютъ окончательно опредѣленное наказаніе, согласно требованію п. IV означеннаго приказа, при постановленіи приговоровъ по дѣламъ, въ п. IV указаннымъ.

Приказываю военно-начальствующимъ лицамъ принять мѣры къ устраненію вышеизложенныхъ нарушеній закона военно-полевыми судами и при рассмотрѣніи приговоровъ, постановленныхъ съ нарушеніемъ закона, не утверждая таковыхъ, направлять въ подлежащіе корпусные суды или военно-окружные, а дѣла, по коимъ приговоры, постановленные съ нарушеніемъ закона, уже утверждены, направлять въ порядкѣ ст. ст. 700—702 кн. XXIV С. В. П. 1869 года изд. IV.

§ 3.

Мною усмотрѣно, что военные начальники, особенно въ районах Харьковскаго и Бессарабскаго военно-слѣдственныхъ участковъ, переобременяютъ военныхъ слѣдователей предложеніями о производствѣ предварительныхъ слѣдствій о преступленіяхъ нижнихъ чиновъ, предусмотрѣнныхъ ст. ст. 128 и 134 кн. XXII С. В. П. 1869 года изд. IV, по редакціи приказа по В. В. отъ 14 января 1916 года за № 29. Таковыя

дѣла по своему существу, въ большинствѣ, не возбуждаютъ никакихъ сомнѣній, а по тому обвиняемые могутъ быть предаваемы, согласно ст. 1281 кн. XXIV С. В. П., военно-полевому суду.

Приказываю военно-начальствующимъ лицамъ дѣла о побѣгахъ нижнихъ чиновъ, какъ изъ дѣйствующей арміи, такъ и въ тыловомъ районѣ, направлять въ военно-полевые суды, по мѣсту задержанія бѣглецовъ.

СПРАВКА: приказъ арміямъ Юго-Западнаго фронта отъ 21 мая сего года за № 879 § 2.

21 сентября 1916 года.

### № 1237.

Объявляю для свѣдѣнія и руководства въ копіи приказъ арміямъ Юго-Западнаго фронта отъ 31-го августа сего года № 1424:

„Съ 1-го сентября с. г. разрѣшаю въ арміяхъ увольненіе въ отпуска офицеровъ, классныхъ и нижнихъ чиновъ.

Офицеровъ и чиновниковъ увольнять согласно приказа Начальника Штаба ВЕРХОВНАГО ГЛАВНОКОМАНДУЮЩАГО отъ 2 ноября 1915 года № 199 въ Европейскую Россію до трехъ недѣль, на Кавказъ до одного мѣсяца, въ Сибирь и Туркестанъ согласно измѣненія, объявленнаго въ приказѣ Начальника Штаба ВЕРХОВНАГО ГЛАВНОКОМАНДУЮЩАГО отъ 24-го декабря 1915 года за № 405,—до семи недѣль.

Опредѣленіе, въ зависимости отъ служебной обстановки, какое число одновременно можетъ находиться въ отпуску въ каждой отдѣльной части, въ штабѣ, управленіи и учрежденіи — опредѣлять Командующими арміями, въ зависимости отъ обстановки.

Нижнихъ чиновъ увольнять на сроки, согласно указаннаго выше приказа № 199, до одного мѣсяца въ Европейскую Россію и до семи недѣль въ Сибирь и Туркестанъ (приказъ № 405).

Въ приказѣ Начальника Штаба ВЕРХОВНАГО ГЛАВНОКОМАНДУЮЩАГО отъ 23 августа с. г. за № 1150 указано:

ГОСУДАРЮ ИМПЕРАТОРУ, 19 августа с. г., блаугодно было ВСЕМИЛОСТИВѢЙШЕ разрѣшить увольнять нижнихъ чиновъ въ отпуска не въ опредѣленномъ числѣ на роту, эскадронъ, сотню, батарею, команду и т. п., а въ числѣ пропорціональномъ численному составу каждой части, назначивъ 2 отпускныхъ на 100 нижнихъ чиновъ списочнаго состава.

Приведенныя нормы числа увольняемыхъ и продолжительности отпусковъ по усмотрѣнію Командующихъ арміями могутъ быть понижены, а въ случаѣ необходимости, вызываемой боевыми условіями, отпуска на время могутъ быть и совсѣмъ прекращены, о чемъ каждый разъ доносить мнѣ“.

21 сентября 1916 года.

### № 1241.

Объявляю въ копіи для руководства и исполненія приказъ Начальника Штаба ВЕРХОВНАГО ГЛАВНОКОМАНДУЮЩАГО отъ 7 сентября сего года за № 1256:

„На должности начальниковъ командъ военно-санитарныхъ транспортовъ, замѣщаемыя въ силу приказа по военному вѣдомству 1912 года за № 696 подпрапорщи-



ками, разрѣшаю назначать на время военныхъ дѣйствій заурядъ-военныхъ чиновниковъ, съ присвоеніемъ имъ IX класса по чинопроизводству и VII разряда по пенсіи, съ производствомъ жалованья, согласно ст. 816 кн. XIX Св. В. П. изъ оклада 450 рублей и полевыхъ порціоновъ по IX разряду расписанія“.

26 сентября 1916 года.

### № 1279.

Объявляю для руководства въ копіи приказъ Начальника Штаба ВЕРХОВНАГО ГЛАВНОКОМАНДУЮЩАГО отъ 14-го сего сентября за № 1285:

„Въ каждой строевой ротѣ пѣхотнаго (стрѣлковаго) полка разрѣшается имѣть сверхъ положенныхъ по штату еще до 10 ефрейторовъ изъ нижнихъ чиновъ, окончившихъ учебныя команды, но съ сохраненіемъ установленнаго штатомъ, общаго числа нижнихъ чиновъ.

Означенные ефрейторы (вице-унтеръ-офицеры) предназначаются для пополненія убыли въ унтеръ-офицерахъ.

Производимы въ унтеръ-офицеры они могутъ быть не только на вакансіи, но и на мѣста эвакуированныхъ унтеръ-офицеровъ, тотчасъ по эвакуаціи послѣднихъ, однако, въ числѣ не превышающемъ половины эвакуированныхъ (не исключенныхъ изъ списковъ).

Если же убыль будетъ настолько значительной, что производство въ числѣ половины эвакуированныхъ не дастъ возможности имѣть въ ротѣ на лицо 14 унтеръ-офицеровъ (по 3 на взводъ, фельдфебель и каптенармусъ),—разрѣшается производство до этой послѣдней нормы“.

26 сентября 1916 года.

### № 1280.

Разрѣшаю выдавать кормовые деньги нижнимъ чинамъ полевыхъ почтовыхъ подставъ №№ 83 и 199 во время перевозки почтовыхъ грузовъ.

СПРАВКА: Приказаніе по VII-й арміи отъ 11 апрѣля 1916 года № 181.

27 сентября 1916 года.

### № 1282.

Объявляю для исполненія въ копіи приказъ Начальника Штаба ВЕРХОВНАГО ГЛАВНОКОМАНДУЮЩАГО отъ 27 іюня 1916 года за № 876:

„Въ измѣненіе и дополненіе приказа моего отъ 7 апрѣля сего года № 446 объявляю, что ЕГО ИМПЕРАТОРСКОЕ ВЕЛИЧЕСТВО повелѣть соизволилъ установленныя пунктомъ 3-мъ названнаго приказа продовольственныя дачи для военно-плѣнныхъ, находящихся на театрѣ войны, распространить и на военно-плѣнныхъ турецкой арміи съ 1 іюля сего года.

27 сентября 1916 года.

## № 1283.

Объявляю для исполненія въ копіяхъ приказы арміямъ Юго-Западнаго фронта отъ 8, 11 и 26 августа 1916 года за №№ 1315, 1318 и 1412:

### № 1315.

„Военный Совѣтъ, разсмотрѣвъ представленіе главнаго интендантскаго управленія отъ 30 іюня 1916 года за № 63215, о выдачѣ офицерскимъ чинамъ единовременныхъ пособій за пришедшихъ въ негодность собственныхъ верховыхъ лошадей, журналомъ 7-го іюля 1916 года, положили:

Установить на время войны:

1) Всѣмъ военнослужащимъ, собственныя верховыя лошади которыхъ пришли, по удостовѣренію ветеринарнаго врача, въ полную негодность къ дальнѣйшей строевой службѣ, выдавать новыхъ лошадей натурою изъ отдѣленій конскихъ запасовъ на основаніяхъ, указанныхъ въ 862 кн. XIX С. В. П. изд. 1910 года и прим. 2 къ ней.

2) Верховыхъ лошадей, признанныхъ негодными къ строю на основаніи п. 1, но годныхъ къ нестроевой службѣ (въ обозѣ и въ качествѣ рабочихъ) сдавать въ конскіе запасы. Лошадей негодныхъ ни къ какой службѣ продавать съ аукціоннаго торга, съ обращеніемъ вырученныхъ денегъ въ доходъ казны.

Настоящее положеніе ВЫСОЧАЙШЕ утверждено 20 іюля 1916 года.

СПРАВКА: Сношеніе главнаго интендантскаго управленія 28 іюля 1916 года за № 73024\*.

### № 1318.

„Въ цѣляхъ болѣе рациональнаго использованія продуктовъ убоя отъ скота, убиваемого на бойняхъ приказываю:

1) сало со всѣхъ боенъ сдавать Всероссійскому Земскому союзу по вѣсу, безъ указанія цѣны, по квитанціямъ, съ послѣдующимъ возвратомъ его въ видѣ сапожной мази и съ возвратомъ Всероссійскому союзу только расходовъ за деготь, масло, работу и накладныхъ.

2) желудки и кишки, при невозможности продать, выдавать подъ квитанціи городскимъ управамъ и сельскимъ обществамъ для раздачи бѣднѣйшему населенію“.

### № 1412.

„По вопросу объ участіи чиновъ полевого контроля въ освидѣтельствованіи негодныхъ продуктовъ и имущества, приказываю всѣмъ частямъ войскъ, управленіямъ, учрежденіямъ и заведеніямъ фронта принять къ исполненію:

1) о всякомъ освидѣтельствованіи негодныхъ продуктовъ и имущества ставить заблаговременно въ извѣстность полевой контроль, обязательно указывая въ увѣдомленіяхъ какъ количество предназначеннаго къ освидѣтельствованію (въ крайнихъ случаяхъ хотя бы приблизительно), такъ и цѣль освидѣтельствованія (истребованіе новыхъ вещей, продажа, сдача въ склады и т. п.).

2) неприбытіе чиновъ контроля не должно останавливать дѣйствія комиссіи, при чемъ въ составляемыхъ безъ участія контроля актахъ необходимо указывать дату сообщенія контрольному учрежденію.

3) при составленіи актовъ безъ участія контроля количество выбракованнаго имущества или продуктовъ не можетъ быть больше означеннаго въ соответствующемъ сообщеніи въ контроль“.

29 сентября 1916 года.

### № 1297.

Объявляю для исполненія копии приказовъ арміямъ Юго-Западнаго фронта отъ 5, 9 и 10 сентября 1916 года за №№ 1470, 1490 и 1491:

#### № 1470.

„При ревизіи контролемъ отчетности войсковыхъ частей фронта обнаружено, что нѣкоторыя войсковыя части, на основаніи ст. 1118 кн. XIX Св. В. П. изд. 1911 года, выводятъ по отчетнымъ листамъ преміальныя деньги на полученный въ натурѣ отъ интендантства фуражъ, между тѣмъ какъ означенная статья кн. XIX устанавливаетъ отпускъ упомянутыхъ денегъ только въ мирное время, а положеніемъ о продовольствіи въ военное время (раздѣлъ III, лит. Б. ст.ст. 1162—1295) отпускъ преміальныхъ денегъ не установленъ.

Во избѣжаніе излишней переписки о неправильно израсходованныхъ деньгахъ приказываю сдать таковыя въ доходъ казны и впредь точно руководствоваться ст.ст. 1162—1295 кн. XIX Св. В. П. 1869 года.

СПРАВКА: Сношеніе временной ревизіонной комиссіи отъ 23 іюня 1916 года за № 16061“.

#### № 1490.

„Военный совѣтъ, рассмотрѣвъ вопросъ о правѣ военнослужащихъ, получающихъ полевые порціоны, на квартирное довольствіе въ нѣкоторыхъ случаяхъ, журналомъ 16 іюня 1916 года положилъ:

1) Указать, что въ случаѣ совмѣстнаго проживанія семействъ, пользующихся правомъ на квартирныя деньги, съ своими главами, получающими полевые порціоны, означеннымъ главамъ ни одного изъ видовъ квартирнаго довольствія производить не слѣдуетъ.

2) Разъяснить, что военнослужащіе, получающіе полевые порціоны, не получившіе квартиръ въ натурѣ отъ населенія въ теченіе какого либо срока, не имѣютъ права на квартирныя деньги въ возвратъ израсходованныхъ ими въ теченіе этого срока изъ своихъ средствъ на наемъ квартиръ.

3) Указать, что упомянутые въ п. 2 военнослужащіе, не воспользовавшіеся по разнымъ случаямъ квартирными въ натурѣ, не имѣютъ права на полученіе средствъ на отопленіе и освѣщеніе квартиръ, отпускъ которыхъ установленъ особыми распоряженіями военнаго начальства на театрѣ военныхъ дѣйствій.

СПРАВКА: Приказъ по военному вѣдомству отъ 11 іюля 1916 года за № 372“.

#### № 1491.

„Въ отиѣну приказа арміямъ фронта сего года № 1264, въ случаѣ поступленія на фронтъ консервовъ изъ сбоя—выдавать ихъ на одинаковыхъ основаніяхъ съ консервами изъ тушеннаго мяса.

СПРАВКА: Телеграмма главнаго полевого интенданта отъ 3 сентября 1916 года № 4575“.

29/30 сентября 1916 года.

**№ 1307.**

Объявляю для исполнения въ копии приказъ арміямъ Юго-Западнаго фронта отъ 18 сего сентября № **1523**:

СПРАВКА: Приказанія VII арміи сего года за №№ 292, 317, 324 и 348.

„Отъ нижнихъ чиновъ, преимущественно старшихъ сроковъ службы, различныхъ строевыхъ частей фронта поступаютъ заявленія о передачѣ ихъ на тыловыя должности на основаніи, очевидно, неправильно понятыхъ ими распоряженій по фронту о замѣнѣ младшихъ возрастовъ въ тыловыхъ частяхъ и учрежденіяхъ.

Приказываю строевому начальству разъяснить нижнимъ чинамъ, что на основаніи указаній штаба ВЕРХОВНАГО ГЛАВНОКОМАНДУЮЩАГО въ тыловыя части и учрежденія строго воспрещается брать людей изъ дѣйствующихъ полковъ, батарей и эскадроновъ, хотя-бы и самыхъ старшихъ сроковъ и возрастовъ.

Кто попалъ въ строй, тотъ и долженъ тамъ служить до самаго конца войны.

Въ тыловыя же части назначаются вновь призываемые ратники, а такъ-же раненые и больные нижніе чины совершенно негодные къ строю.

Приказъ этотъ прочесть во всѣхъ ротахъ, эскадронахъ и батареяхъ.

СПРАВКА: Приказанія арміямъ фронта сего года за № 175, 198, 203 и 248 и телеграмма дегенюз отъ 24 іюля сего года за № 96589“.

29/30 сентября 1916 года.

**№ 1308.**

Объявляю для руководства въ копии приказъ Начальника Штаба ВЕРХОВНАГО ГЛАВНОКОМАНДУЮЩАГО отъ 18 сего сентября за № **1294**:

„При семъ объявляется утвержденное мною измѣненіе ст. ст. 19 и 22 положенія о дивизионномъ обозѣ, объявленнаго въ приказѣ по В. В. 1907 года № 229.

**ПРОЕКТЪ**

измѣненія ст. ст. 19 и 22 положенія о дивизионномъ обозѣ, объявленнаго въ приказѣ Военнаго Вѣдомства 1907 года № 229.

Существующая редакція.	Проектируемое измѣненіе.
Ст. 19. Командиры дивизионнаго и бригаднаго обозовъ имѣютъ права командира отдѣльной части. Имъ подчиняются всѣ чины, постоянно или временно входящіе въ составъ дивизионнаго (бригаднаго) обоза. Сами они непосредственно подчиняются начальнику дивизіи (бригады).	Ст. 19. Командиры дивизионнаго и бригаднаго обозовъ имѣютъ права командира отдѣльной части. Имъ подчиняются всѣ чины, постоянно или временно входящіе въ составъ дивизионнаго (бригаднаго) обоза. Сами они непосредственно подчиняются дивизионному (бригадному) интенданту.
Ст. 22. Всѣ приказанія, до обоза относящіяся, командиръ его получаетъ отъ начальника дивизіи (бригады) или, отъ его имени, отъ начальника штаба.	Ст. 22. Всѣ приказанія, до обоза относящіяся, командиръ его получаетъ отъ дивизионнаго (бригаднаго) интенданта.

30 сентября 1916 года.

### № 1314.

Изъ поступающихъ въ штабъ арміи сообщеній гражданскихъ властей усматривается, что за послѣднее время участились случаи порчи окоповъ и похищенія съ укрѣпленныхъ позицій лѣсного матеріала, какъ-то: кольевъ, проволочныхъ загражденій, козырьковъ окоповъ и т. п. не только частными лицами, но и воинскими чинами.

Въ виду этого предписываю всѣмъ начальствующимъ лицамъ разъяснить своимъ подчиненнымъ весь тотъ громаднй вредъ, который они приносятъ своими дѣйствіями арміи, напомнивъ имъ, что согласно приказу арміямъ Юго-Западнаго фронта отъ 7 декабря 1915 года за № 1665, лица виновные въ порчѣ окоповъ или кражѣ изъ нихъ, подвергаются лишенію всѣхъ особенныхъ, лично и по состоянію присвоенныхъ, правъ и преимуществъ и отдачѣ въ исправительныя арестанскія отдѣленія срокомъ до шести лѣтъ. Вмѣстѣ съ симъ начальникамъ всѣхъ степеней вмѣняю въ непремѣнную обязанность строго слѣдить за тѣмъ, чтобы вышеуказанныя случаи порчи окоповъ и укрѣпленій отнюдь больше не повторялись.

2 октября 1916 года.

### № 1343.

Объявляю для исполненія копій приказовъ арміямъ Юго-Западнаго фронта отъ 6 сентября сего года за №№ 1465 и 1467:

#### № 1465.

„Не смотря на рядъ приказовъ относительно сбора съ полей сраженій всѣхъ безъ исключенія предметовъ, какъ русскаго, такъ и иностраннаго вооруженія, какъ годнаго, такъ и негоднаго, масса оружія провозится не только нижними чинами, но г.г. офицерами въ тылъ. По имѣющимся свѣдѣніямъ только на одной станціи Кіевѣ отобрано у воинскихъ чиновъ за время съ 15 января 1915 года по 5 августа 1916 г.: 1317 винтовокъ, 433 карабина, 131 шашка, 247 штыковъ, 12 револьверовъ, ружейныхъ стволовъ 219, 129 разныхъ ложъ, 23573 штуки разныхъ боевыхъ патроновъ, 13 шрапнельныхъ стакановъ, 9 пулеметныхъ лентъ съ боевыми патронами и 45 разныхъ бомбъ.

Въ нѣкоторыхъ случаяхъ обнаруживались въ багажѣ и посылкахъ въ значительныхъ количествахъ латунныя гильзы въ то время какъ латунь является въ высшей степени цѣннымъ и необходимымъ металломъ для изготовленія предметовъ военнаго снаряженія.

Кромѣ того, провозъ въ поѣздахъ снарядовъ былъ причиной уже нѣсколькихъ катастрофъ съ десятками человѣческихъ жертвъ.

Усматривая, что воинскіе чины, очевидно, до сего времени не прониклись сознаниемъ громаднаго ущерба, наносимаго ими дѣлу обороны Государства, приказываю всѣмъ начальствующимъ лицамъ принять строжайшія мѣры къ прекращенію подобныхъ случаевъ, а виновныхъ въ незаконномъ провозѣ оружія, не взирая на чинъ и званіе, предавать суду“.

#### № 1467.

„Объявляю для руководства и исполненія приказаніе Начальника Штаба Верховнаго Главнокомандующаго отъ 18 августа 1916 года за № 78.

Во избѣжаніе несчастныхъ случаевъ, имѣвшихъ мѣсто за послѣднее время при перевозкѣ неразорвавшихся стрѣльныхъ непріятельскихъ снарядовъ въ тыловые артил-

лерійскіе склады, а также во избѣжаніе загроможденія этихъ складовъ ненужными и негодными предметами, пересылаемыми изъ частей дѣйствующей арміи вмѣстѣ съ трофейнымъ имуществомъ, надлежитъ принять къ руководству:

1) Частямъ дѣйствующей арміи и отдѣльнымъ лицамъ запрещается по собственной инициативѣ, пересылать неразорвавшіеся стрѣляные неприятельскіе снаряды въ тыловые артиллерійскіе склады въ снаряженномъ видѣ.

2) Въ случаѣ необходимости пересылки неразорвавшихся стрѣляныхъ неприятельскихъ снарядовъ въ снаряженномъ видѣ по требованію высшихъ начальниковъ, такіе снаряды должны пересылаться съ соблюденіемъ всѣхъ правилъ, установленныхъ для перевозки огнестрѣльныхъ припасовъ.

3) Разрядка неразорвавшихся стрѣляныхъ снарядовъ должна производиться только специалистами, съ соблюденіемъ требующихся для этого мѣръ предосторожности.

4) Невзорвавшіеся стрѣляные неприятельскіе снаряды, кои по мѣстоположенію своему могутъ угрожать войскамъ или гражданскому населенію, должны быть уничтожаемы на мѣстѣ, подрываніемъ пироксилиновыми шашками, закапываніемъ въ землю или потопленіемъ.

5) Частямъ дѣйствующей арміи и отдѣльнымъ лицамъ запрещается пересылать въ тыловые артиллерійскіе склады въ числѣ трофеевъ предметы, не имѣющіе матеріальной цѣнности и не представляющіе интереса въ конструктивномъ отношеніи, какъ-та: испорченные укупорочные снарядные заводскіе ящики, негодные ящики мѣстныхъ парковъ и тому подобные предметы".

2 октября 1916 года.

### № 1346.

Объявляю для руководства въ копіяхъ приказы Начальника Штаба ВЕРХОВНАГО ГЛАВНОКОМАНДУЮЩАГО сего года: отъ 29 явгуста № 1189 въ дополненіе приказа VII арміи сего года № 745 и отъ 19 сентября № 1302—въ дополненіе приказа VII арміи сего года № 849.

### № 1189.

Распространить приказъ мой сего года № 829 на заурядъ-военныхъ чиновниковъ, замѣщающихъ должности младшихъ офицеровъ въ рабочихъ войскахъ.

### № 1302.

„На время военныхъ дѣйствій:

1) Командирамъ парковыхъ артиллерійскихъ дивизионовъ опредѣлить порціоны по пятому разряду и положить по двѣ собственныхъ верховыхъ и одной собственной упряжной лошади, сохранивъ окладъ порціоновъ по четвертому разряду, по двѣ собственныхъ верховыхъ и по двѣ собственныхъ упряжныхъ лошади лицамъ, перечисленнымъ въ пунктѣ 5-мъ приказа моего отъ 8-го іюля сего года за № 925:

2) Адьютантамъ парковыхъ артиллерійскихъ дивизионовъ опредѣлить порціоны по восьмому разряду, сохранивъ за адъютантами парковыхъ артиллерійскихъ бригадъ, переименованныхъ въ дивизионы Высочайшимъ повелѣніемъ, объявленнымъ въ приказѣ моемъ отъ 8-го іюля сего года за № 925, окладъ порціоновъ по седьмому разряду впредь до выбытія ихъ съ этой должности".

4 октября 1916 года.

### № 1357.

Объявляю для исполненія копію приказа арміямъ Юго-Западнаго фронта отъ 24-го марта 1916 года за № 463:

Объявляю къ точному исполненію правила охраны гражданскими властями въ войсковыхъ и тыловомъ районахъ фронта мостовъ, построенныхъ, какъ начальниками строительныхъ партій, такъ и строителями округовъ путей сообщеній, и на коихъ не установлена охрана войсковыхъ частей.

Виновные въ нарушеніи объявляемыхъ при семь „правиль“ подвергаются слѣдующей отвѣтственности:

1) Въ порядкѣ административномъ, на основаніи 1 и 2 п. 19 ст. правилъ о мѣстностяхъ, объявленныхъ на военномъ положеніи (приложеніе къ 23 ст. II т. С. З. Р. И.):

а) сторожа, назначенные для охраны мостовъ и гатей, виновные въ небрежномъ исполненіи своихъ обязанностей, послѣдствіемъ чего будетъ порча ихъ, или пропажа находящагося на мостахъ казеннаго имущества, а также лица гражданского вѣдомства, виновные въ порчѣ мостовъ,—подлежать заключенію въ тюрьмѣ гражданского вѣдомства или крѣпости до трехъ мѣсяцевъ, или денежному штрафу до трехъ тысячъ рублей.

б) Въ случаѣ необнаруженія виновнаго въ порчѣ или приведеніи въ негодность моста, матеріальную отвѣтственность за причиненныя поврежденія въ размѣрѣ до трехъ тысячъ рублей, возлагаю на всѣхъ домохозяевъ того селенія, подъ охраною котораго состоялъ поврежденный мостъ.

2) Въ порядкѣ судебномъ, на основаніи 12 ст. правилъ о мѣстностяхъ, объявленныхъ на военномъ положеніи:

а) Военно-служащія, а также лица гражданского вѣдомства, виновные въ умышленной, но безъ измѣннической цѣли, порчѣ мостовъ и гатей, безъ приведенія однако ихъ въ негодность, подлежатъ лишенію всѣхъ особенныхъ, лично и по состоянію имъ присвоенныхъ правъ и преимуществъ и отдачѣ въ исправительныя арестантскія отдѣленія отъ одного года до шести лѣтъ.

б) Военно-служащія, а также лица гражданского вѣдомства, виновные въ кражахъ, предусмотрѣнныхъ 169, 170 и 170<sup>1</sup> ст. уст. о наказ., нал. мир. суд., если таковыя кражи совершены съ мостовъ и гатей, и если похищено какое бы то нибыло казенное имущество, подлежатъ лишенію всѣхъ особенныхъ, лично и по состоянію имъ присвоенныхъ правъ и преимуществъ и отдачѣ въ исправительныя арестантскія отдѣленія отъ одного до двухъ лѣтъ.

3) Лица гражданского вѣдомства, виновные въ умышленномъ приведеніи въ негодность мостовъ и гатей, расположенныхъ въ тыловомъ районѣ, согласно ст. 17 приложенія къ 23 ст. II т. С. З. Р. И., будутъ предаваться мною военному суду для сужденія и наказанія по 260 ст. XXII кн. Св. В. П. 1869 года изд. 4.

4) Дѣла о лицахъ гражданского вѣдомства, на которыхъ будутъ возникать обвиненія въ совершеніи дѣяній, указанныхъ въ лит. А и Б пун. 2 настоящаго приказа, на основаніи пун. 7 ст. 19 „правиль о мѣстностяхъ, объявленныхъ на военномъ положеніи“, изъемяются мною изъ общей подсудности и передаются на разсмотрѣніе военныхъ судовъ,

5) Приведеніе указанныхъ мѣръ въ исполненіе возлагаю на губернаторовъ Юго-Западнаго района театра военныхъ дѣйствій—съ объявленіемъ о нихъ предварительно во всеобщее свѣдѣніе.

ПРИЛОЖЕНІЕ: Правила по охранѣ мѣстными гражданскими властями мостовъ въ войсковыхъ и тыловомъ районахъ Юго-Западнаго фронта.

**„Правила по охранѣ мѣстными гражданскими властями мостовъ въ войсковыхъ и тыловомъ районахъ Юго-Западнаго фронта“.** (Утверждены Главнокомандующимъ 24 марта 1916 года).

1) Охрана готовыхъ мостовъ и гатей между ними возлагается на надежныхъ сторожей, выбранныхъ отъ селеній, съ круговою въ каждомъ случаѣ порукою жителей всего селенія за сохранность моста, и подъ отвѣтственностью всѣхъ мѣстныхъ полицейскихъ и сельскихъ властей до приставовъ включительно.

2) Каждому селенію, ближайшему къ мѣсту расположенія мостовъ и между мостовыхъ гатей, полицейскими властями назначается для охраны одинъ или нѣсколько мостовъ, съ принадлежащими имъ гатами; число ихъ подлежащее охранѣ однимъ селеніемъ, зависитъ отъ удаленія селенія отъ мостовъ, числа ихъ въ районѣ селенія и численности въ немъ жителей.

3) Къ мостамъ до десяти сажень назначаются сторожа для наблюденія за ними; на обязанности ихъ лежитъ возможно—частый осмотръ мостовъ и прилегающихъ гатей и, во всякомъ случаѣ, не менѣе двухъ разъ въ сутки безотлагательное донесеніе о случаяхъ порчи сельскимъ властямъ.

4) На мостахъ длиною отъ десяти до пятидесяти сажень долженъ безотлучно находиться одинъ сторожъ; онъ же наблюдаетъ за цѣлостью и исправностью прилегающихъ гатей.

5) При мостахъ свыше пятидесяти сажень должны безотлучно находиться два сторожа, а свыше ста сажень три сторожа, между которыми полицейскія власти распределяютъ участки моста и прилегающихъ къ нему гатей.

6) Для наблюденія за тщательностью охраны упомянутыхъ мостовъ и гатей въ районѣ каждаго стана, распоряженіемъ губернатора, назначается одинъ полицейскій чиновникъ, который обязанъ не менѣе раза въ недѣлю объѣхать свои участки, производя объѣзды въ разное время.

7) Общій надзоръ, за охраной мостовъ и мостовыхъ гатей, въ предѣлахъ каждаго уѣзда, возлагается на исправниковъ, а при невозможности—на ихъ помощниковъ, которые обязаны провѣрить цѣлость мостовъ и гатей, а также правильность несенія охраны жителями и повѣрки ихъ полицейскими чиновниками не менѣе одного раза въ двѣ недѣли. О произведенной повѣркѣ исправникъ сообщаетъ кратко, въ отношеніи мостовъ въ предѣлахъ войсковыхъ армейскихъ районахъ начальникамъ этапно-хозяйственныхъ отдѣловъ соответствующихъ армій, а въ тыловомъ районѣ: главнымъ руководителямъ работъ въ тылу армій и въ кievскій округъ путей сообщеній—по принадлежности, въ зависимости отъ того, чьимъ распоряженіемъ строились мосты и гати.

Кромѣ того въ тыловомъ районѣ армій Юго-Западнаго фронта—начальнику военныхъ сообщеній фронта, а въ предѣлахъ Одесскаго военного округа—начальнику военныхъ сообщеній округа.

8) Всѣ мелкія порчи въ мостахъ и гатахъ, какъ-то: проломъ настилочныхъ досокъ, поломку перилъ, выбоины въ полотнѣ гати и т. п. мѣстныя полицейскія власти должно исправлять средствами того селенія, на которое возложена охрана мостовъ.

9) О случаяхъ значительныхъ поврежденій въ охраняемыхъ мостахъ и гатахъ, или дающихъ поводъ подозрѣвать злоумышленіе, полицейскія власти назначаютъ немедленно производство дознаній, и одновременно доносятъ губернатору и начальникамъ, указанныхъ въ пун. 7 сихъ правилъ.

10) Выборнымъ отъ селеній сторожамъ уплачивать жалованье за счетъ казны по двѣнадцати рублей въ мѣсяць, а полицейскимъ чинамъ, повѣряющимъ охрану, отпускать разъѣздныя деньги въ размѣрѣ: младшимъ по пяти рублей за каждый объѣздъ своего участка, а исправникамъ или ихъ помощникамъ—по десять рублей за каждый объѣздъ.

11) Уплата денегъ за охрану мостовъ и гатей полицейскимъ чинамъ и сторожамъ производится подлежащими губернаторами изъ трехъ мѣсячныхъ авансовъ, передаваемыхъ имъ для расходовъ по упомянутой охранѣ: 1) канцеляріей начальника снабженій—въ отношеніи сооружений, возведенныхъ распоряженіемъ этапно-хозяйственныхъ отдѣловъ армій; 2) начальниковъ инженерныхъ снабженій—въ отношеніи сооружений, возведенныхъ начальниками строительныхъ партій по укрѣпленію позицій и 3) управленіемъ кievскаго округа путей сообщеній—въ отношеніи сооружений, возведенныхъ распоряженіемъ названнаго округа путей сообщеній.



12) Сдача готовых мостов исправнику должна производиться строителями их—военными инженерами или строителями от киевского округа путей сообщений, по сношении с подлежащими губернаторами, по принадлежности, штабов армий, или главных руководителей работ в тылу армии или начальника киевского округа путей сообщения. Сдача должна производиться по краткой описи, засвидетельствованная копии коей представляются чинами полиции—губернатору, и строителем сооружения—по командь“.

4 сентября 1916 года.

### № 1358.

При семъ объявляю для свѣдѣнія и исполненія въ копіи приказъ арміямъ Юго-Западнаго фронта отъ 17 сентября 1917 года за № 1518:

„Несмотря на ясныя и категорическія указанія приказа арміямъ фронта сего года за № 1259— о сдачѣ въ распоряженіе Государственнаго коннозаводства всѣхъ приплодившихся отъ казенныхъ лошадей жеребятъ, по имѣющимся свѣдѣніямъ, не всѣ воинскія части и учрежденія выполняютъ требованія этого приказа, а оставляютъ жеребятъ у себя.

Въ виду сего, подтверждаю необходимость точнаго соблюденія требованія приказа арміямъ фронта сего года за № 1259 и приказываю безотлагательно сдать всѣхъ жеребятъ, приплодившихся отъ казенныхъ лошадей, еще не переданныхъ Государственному коннозаводству, за полную отвѣтственность, при вновь замѣченномъ отупленіи отъ данныхъ по сему указаній, начальниковъ частей.

СПРАВКА: Телеграмма дежурнаго генерала при ВЕРХОВНОМЪ ГЛАВКОМАНДУЮЩЕМЪ 12 сентября 1916 года № 9993“.

9 октября 1916 года.

### № 1385.

Объявляю для свѣдѣнія и исполненія въ копіяхъ приказы Начальника Штаба ВЕРХОВНАГО ГЛАВНОКОМАНДУЮЩАГО отъ 26 и 27 сентября с. г. за №№ 1326 и 1332:

#### № 1326.

„Въ дополненіе къ приказу моему сего года № 301, утвержденіе установленныхъ свидѣтельствъ объ утраченномъ, испорченномъ и израсходованномъ по условіямъ военнаго времени имуществѣ, а также и о выбывшихъ лошадяхъ, въ отдѣльныхъ полевыхъ тяжелыхъ артиллерійскихъ дивизионахъ, отдѣльныхъ тяжелыхъ артиллерійскихъ дивизионахъ и отдѣльныхъ осадныхъ артиллерійскихъ дивизионахъ возложить на командировъ этихъ дивизионовъ“.

#### № 1332.

„ГОСУДАРЬ ИМПЕРАТОРЪ въ непрестанныхъ заботахъ о благѣ чиновъ дѣйствующей арміи, въ 21-й день сентября 1916 года ВЫСОЧАЙШЕ повелѣтъ соизволилъ установить денежный отпускъ на заведеніе теплой одежды по сто пятьдесятъ рублей всѣмъ генераламъ, штабъ и оберъ-офицерамъ, класснымъ чинамъ и духовенству и по семьдесятъ пять рублей заурядъ военнымъ чиновникамъ и сестрамъ милосердія, состоящимъ въ частяхъ войскъ, штабахъ, управленіяхъ, учрежденіяхъ и заведеніяхъ, входящихъ въ составъ дѣйствующей арміи, а также содержащихся по штатамъ полевого управленія войскъ въ военное время.

Отпускъ означеннаго вида денежнаго довольствія ограничивается періодомъ съ 15 го октября 1916 года по 15-е марта 1917 года.  
Вызываемый этой мѣрой расходъ надлежитъ отнесенію на военный фондъ“.

12 октября 1916 года.

### № 1429.

Объявляю для свѣдѣнія и руководства въ копіи приказъ Начальника Штаба ВЕРХОВНАГО ГЛАВНОКОМАНДУЮЩАГО отъ 28 сентября сего года за № 1336:

„Разрѣшаю: 1) прикомандировать къ каждой главной полевой почтовой конторѣ, на усиленіе личнаго состава, по пятидесяти нижнихъ воинскихъ чиновъ, преимущественно изъ числа состоявшихъ ранѣе на службѣ по почтово-телеграфному вѣдомству, также изъ числа писарей 4-й категоріи и наконецъ изъ числа непригодныхъ къ строю но хорошо грамотныхъ другихъ нижнихъ чиновъ и 2) замѣщать классныя должности въ полевыхъ почтовыхъ, телеграфныхъ и телефонныхъ учрежденіяхъ заурядъ-военными чиновниками, послѣ соответствующей ихъ подготовки по указанію главнаго начальника военныхъ сообщений, съ присвоеніемъ имъ жалованья, согласно ст. 816 кн. XIX Св. В. П. 1869 года, изд. 1910 года, по 450 рублей въ годъ и полевыхъ порціоновъ по VII-му разряду“.

14 октября 1916 года.

### № 1433.

Объявляю для руководства и исполненія въ копіяхъ приказы Начальника Штаба ВЕРХОВНАГО ГЛАВНОКОМАНДУЮЩАГО отъ 19 сентября за №№ 1300 и 1301:

#### № 1300.

„На время настоящей войны устанавливаю:

- 1) Нештатныя команды на желѣзнодорожныхъ продовольственныхъ пунктахъ и этапахъ должны получать ту же пищу, что и штатныя части войскъ;
- 2) на продовольствіе въ пути нештатныхъ командъ отпускать не кормовые оклады, а деньги по стоимости предметовъ провіантскаго, приварочнаго и чайнаго довольствія и
- 3) въ отношеніи порядка расчета за получаемую пищу и веденія отчетности на желѣзнодорожныхъ продовольственныхъ пунктахъ и этапахъ надлежитъ руководствоваться циркуляромъ главнаго штаба 1887 г. № 100“.

#### № 1301.

„Отпускать ежемѣсячно на канцелярскіе расходы мотоциклетнымъ отдѣленіямъ, имѣющимъ до 50 штатныхъ машинъ—15 руб., а свыше 50 машинъ 20 руб., существующее же увеличеніе на 50 руб. отпуска на канцелярскіе расходы конно-сапернымъ командамъ, къ коимъ они приданы, на время настоящей войны отмѣнить.

Означенныя деньги ассигновать по требованіямъ подлежащихъ штабовъ, при которыхъ эти отдѣленія состоятъ на денежномъ довольствіи.

СПРАВКА: ВЫСОЧАЙШЕ утвержденные 5 ноября 1914 года и 7 июня 1915 года штатъ и положеніе военнаго совѣта“.

14 октября 1916 года.

**№ 1442.**

Дежурный генераль при ВЕРХОВНОМЪ ГЛАВНОКОМАНДУЮЩЕМЪ, телеграммой отъ 8 сего октября за № 12128, сообщилъ штабу Главногокомандующаго арміями Юго-Западнаго фронта, что ГОСУДАРЬ ИМПЕРАТОРЪ въ 23 день сентября сего года ВСЕМИЛОСТИВѢЙШЕ соизволилъ на предоставленіе начальникамъ дивизій права награждать отличившихся нижнихъ чиновъ Георгіевскими медалями, оставивъ награжденіе Георгіевскими крестами на прежнихъ основаніяхъ.

Изложенное принять къ руководству и исполненію.

СПРАВКА: Телеграмма штаба фронта отъ 11 сего октября за № 113592.

14 октября 1916 года.

**№ 1446.**

Объявляю въ копіи приказъ арміямъ Юго-Западнаго фронта отъ 30-го сентября сего года за № 1582:

Въ доблестной схваткѣ гвардейскихъ стрѣлковъ, высланныхъ 19-го сего сентября для усиленной развѣдки глубины неприятельскаго расположенія, былъ раненъ въ обѣ ноги молодецъ стрѣлокъ лейбъ гвардіи 3-го стрѣлковаго полка Василій Христофоровъ. Упалъ онъ въ густой заросли лѣса, товарищи его, возвращаясь со славнаго дѣла уже съ наступленіемъ темноты, не смогли его разыскать и онъ остался лежать въ лѣсу, окруженный со всѣхъ сторонъ врагами. Ни стономъ, ни крикомъ герой Христофоровъ не выдалъ себя, охваченный одною мыслью, однимъ желаніемъ не отдаться въ руки врага.

Семь сутокъ лежалъ онъ въ лѣсу безъ пищи и питья, съ загноившимися ранами, выжидая удобной минуты вернуться въ родной полкъ и только въ ночь на 26-е число достигъ онъ завѣтнаго желанія своего, подползъ къ нашимъ окопамъ и совершенно обезсиленный отъ перенесенныхъ страданій и лишений былъ поднятъ услышавшими его стоны нижними чинами одного изъ нашихъ полковъ.

Искренно радуюсь за доблестнаго воина, за честнаго и вѣрнаго Государева слугу, что далъ ему Господь силы не отдаться въ руки враговъ. Сверхъ пожалованія ему Георгіевскаго креста командиромъ корпуса и денежной награды—командующимъ арміей, жалую молодца Христофорова званіемъ унтеръ-офицера, отъ души желаю ему скорого выздоровленія, чтобы снова стать въ ряды родного полка и служить достойнымъ примѣромъ для подчиненныхъ и товарищей своихъ высокаго исполненія долга присяги и вѣрности нашему возлюбленному ГОСУДАРЮ и Отечеству.

Приказъ этотъ прочесть во всѣхъ ротахъ, эскадронахъ, сотняхъ, батареяхъ и командахъ\*.

20 октября 1916 года.

**№ 1493.**

Объявляю для руководства въ копіи приказъ Начальника Штаба ВЕРХОВНАГО ГЛАВНОКОМАНДУЮЩАГО 6/7 сего октября за № 1375:

1. Добавить по одной кухнѣ кавалерійскаго образца для кипеченія воды, по одному обозному рядовому и по 2 обозныхъ лошади въ слѣдующіе штаты:

1) Управление легкаго мортирного артиллерійскаго дивизиона (приказъ мой сего года № 725).

2) Управленія отдѣльнаго полевого тяжелаго артиллерійскаго дивизиона батареяи В и полевой тяжелой батареяи Б (приказъ мой сего года №—485).

3) Управленія отдѣльнаго полевого тяжелаго артиллерійскаго дивизиона батареяи Е и полевой тяжелой батареяи Е (приказъ мой сего года № 1066).

II. Замѣнить въ штатѣ мортирной батареяи, входящей въ составъ легкаго мортирнаго артиллерійскаго дивизиона (приказъ мой сего года №—725) кухню пѣхотно-кавалерійскаго образца двумя кухнями: одной пѣхотнаго образца и одной кавалерійскаго образца, добавивъ въ штатъ одного обознаго рядоваго и двухъ обозныхъ лошадей\*.

22 октября 1916 года.

### № 1503.

Объявляю для свѣдѣнія и руководства въ копіи приказъ Начальника Штаба ВЕРХОВНАГО ГЛАВНОКОМАНДУЮЩАГО 14 сего октября за № 1415:

„По закону, состоящимъ на дѣйствительной службѣ нижнимъ чинамъ запрещается вступать въ бракъ, за исключеніемъ вдовыхъ нижнихъ чиновъ и сверхсрочнослужащихъ.

Во время текущей войны нижніе чины, выслужившіе обязательный срокъ службы, задержаны на таковой; состоявшіе же въ запасъ и ополченіи призывались и призываются на службу. Всѣ эти нижніе чины, состоя въ рядахъ арміи, подходятъ подъ дѣйствіе вышеприведеннаго закона, тогда какъ, находясь въ запасѣ или въ ополченіи, они могли бы вступить въ бракъ.

ГОСУДАРЬ ИМПЕРАТОРЪ, въ непрестанныхъ заботахъ о благѣ нижнихъ чиновъ, въ 14-й день сего октября, ВЫСОЧАЙШЕ повелѣть соизволилъ предоставить, во время текущей войны, командирамъ полковъ и лицамъ, равнымъ имъ по власти, право разрѣшать всѣмъ нижнимъ чинамъ, какъ призваннымъ изъ запаса и назначеннымъ на службу изъ ополченія, такъ и дѣйствительной службы вступать въ бракъ.

Вмѣстѣ съ симъ ВЫСОЧАЙШЕ повелѣно разъяснить всѣмъ нижнимъ чинамъ, что съ просьбами о разрѣшеніи вступать въ бракъ они должны обращаться исключительно по командѣ\*.

23 октября 1916 года.

### № 1504.

Нижнимъ чинамъ, состоящимъ при управленіи начальника дорожныхъ работъ арміи и дорожныхъ отрядовъ, бывающихъ постоянно въ командировкахъ въ качествѣ рассыльныхъ и дорожныхъ сторожей, какъ неимѣющихъ возможности довольствоваться изъ котла, разрѣшаю выдавать кормовыя деньги.

ОСНОВАНІЕ: Приказаніе VII-й арміи сего года № 181.

27 октября 1916 года.

### № 1521.

Объявляю для исполненія въ копіи, приказъ арміямъ Юго-Западнаго фронта отъ 9 октября 1916 года № 1651:

„При рубкѣ войсковыми частями лѣса на дрова въ частныхъ и казенныхъ лѣсныхъ дачахъ расчеты не должны производиться по стоимости дровъ по заготовительнымъ цѣнамъ, объявленныхъ въ приказахъ по фронту, арміямъ и корпусамъ, такъ какъ въ этомъ случаѣ войсковыя части производятъ своимъ попеченіемъ рубку и доставку этихъ дровъ къ мѣсту своего расположенія.

Принимая во вниманіе, что предѣльные цѣны на дрова могутъ примѣняться къ исполнѣ готовымъ дровамъ: распиленнымъ и вывезеннымъ изъ лѣса, приказываю: во всѣхъ тѣхъ случаяхъ, когда, при заготовленіи дровъ, рубка, распиловка и перевозка таковыхъ будетъ производиться средствами войсковыхъ частей, при уплатѣ денегъ за срубленный на дрова лѣсъ или за остатки уже ранѣе срубленного его, руководствоваться не заготовительными цѣнами на дрова, объявленными по войскамъ фронта, арміи или корпусовъ, а расцѣнкой на лѣсъ, принятой при вырубкѣ лѣсовъ для строительныхъ работъ, т. е. по стоимости кубического фута древесной массы срубленного въ данномъ районѣ лѣса, полагая, въ 220 кубическихъ футахъ древесной массы, согласно §104 Урочнаго положенія, одну кубическую сажень дровъ (нормальная таксаціонная сажень).

Стоимость вырубленного лѣса должна опредѣляться комиссіями, въ составъ которой должны входить: предсѣдатель—по назначенію начальника войсковой части, которую производится заготовленіе дровъ, и представители: полевого контроля, мѣстной администраціи, мѣстнаго населенія и лѣсного или удѣльнаго вѣдомства.

Означенная комиссія опредѣляетъ дѣйствительную стоимость вырубленного лѣса въ условіяхъ мирнаго времени, руководствуясь имѣющимися свѣдѣніями по продажѣ казеннаго лѣса въ частныя руки, за послѣдніи до открытія военныхъ дѣйствій 1911—1913 г.г., а также данными о нормальномъ ростѣ цѣнъ по мирному времени, справочными цѣнами, заявленіями понятыхъ и владѣльцевъ лѣса; въ областяхъ же Австро-Венгріи, занятыхъ по праву войны, оцѣнка производится по среднимъ мѣстнымъ цѣнамъ, бывшимъ въ теченіе 1913 и 1814 г. г.

На основаніи установленныхъ означенными комиссіями расцѣнокъ уплата стоимости вырубленного на дрова лѣса можетъ производиться на счетъ авансовыхъ по заготовкѣ дровъ суммъ; по вырубкамъ лѣсовъ, принадлежащихъ иностраннымъ подданнымъ, необходимо составлять лишь акты и выдавать надлежащія квитанціи, но никакихъ денежныхъ уплатъ не производить.

Вырубку строевого лѣса на дрова допускаю лишь въ исключительныхъ случаяхъ, за недостаткомъ дровяного лѣса, но не иначе, какъ съ разрѣшенія Командующихъ ми арміями“.

28 октября 1916 года.

## № 1524.

При семъ объявляю для свѣдѣнія и исполненія въ копіи приказы арміямъ Юго-Западнаго фронта отъ 8 октября 1916 года за № 1644—§§ 3 и 4 и отъ 15 октября за № 1686—§ 4.

## № 1644.

### § 3.

„Неоднократно подтверждалось военнымъ начальникамъ, на утвержденіе кои поступаютъ приговоры военно-полевыхъ судовъ, не утверждать приговоровъ, постановленныхъ съ нарушеніемъ закона, и, тѣмъ не менѣе, усматривается, что военно-полевыми судами постановляется, а военными начальниками утверждаются приговоры, постановленные съ существенными нарушеніями важнѣйшихъ правилъ судопроизводства, установленныхъ для военно-полевыхъ судовъ.

Главнѣйшими изъ таковыхъ нарушеній являются слѣдующія: во-первыхъ, замѣнены случаи сужденія военно-полевыми судами лицъ гражданскаго вѣдомства, между тѣмъ, какъ по точному указанію ст. 1281 кн. кн. XXIV С. В. П. 1869 г., изд. IV (по редакціи приказа по военному вѣдомству 1914 года № 464), эти суды могутъ быть учреждаемы для сужденія военнослужащихъ, а преданіе этимъ судамъ гражданскихъ лицъ допускается исключительно въ мѣстностяхъ на театрѣ военныхъ дѣйствій за преступленія, указанные въ § 2-мъ приказа моего отъ 5-го іюня сего года за № 1110.

Во-вторыхъ, усматриваются случаи постановленія военно-полевыми судами заочныхъ приговоровъ, вопреки основнымъ началамъ нашего военно-уголовнаго судопроизводства.

Затѣмъ, весьма часто военно-полевые суды, постановляя приговоры о несовершеннолѣтнихъ, не смягчаютъ окончательнаго выбраннаго судомъ наказанія, въ порядкѣ 2 ч. 139 и 140 ст. ст. Уложения о наказаніяхъ.

Кромѣ того, военно-полевые суды иногда назначаютъ виновнымъ нижнимъ чиномъ наказанія, которыя по закону исключительно положены для офицеровъ, напримѣръ: вмѣсто одиночнаго заключенія въ военную тюрьму, назначаютъ заключеніе на гауптвахтѣ.

Наконецъ, болѣе частымъ упущеніемъ со стороны военно-полевыхъ судовъ является совершенное неуказаніе ими, вопреки 676 ст. Устава военно-судебнаго, въ приговорахъ тѣхъ фактическихъ обстоятельствъ, въ которыхъ именно выразилась виновность осужденнаго, а равно и законовъ, въ силу коихъ приговоръ постановленъ.

Постановленіе приговоровъ съ нарушеніемъ закона вызываетъ необходимость входить съ представленіями объ отмініи или исправленіи приговора, что въ свою очередь, крайне затрудняетъ исправленіе правосудія, лишаетъ приговоры военно-полевыхъ судовъ главнаго ихъ качества—быстроты уголовной репрессіи и обременяетъ военнначальствующихъ лицъ излишней перепиской.

Вновь предписываю военнымъ начальникамъ имѣть неослабное наблюденіе за правильнымъ изложеніемъ и составленіемъ приговоровъ военно-полевыхъ судовъ и приказываю офицеровъ частей, кои назначаются временными членами въ военно-полевые суды, ознакомить съ соотвѣствующими правилами Уст. Воен. Уг. Суд. и съ разъясненіями и указаніями, изложенными по этому поводу въ приказахъ.

Предупреждаю, что въ дальнѣйшемъ, въ случаяхъ утвержденія военными начальниками приговоровъ военно-полевыхъ судовъ, постановленныхъ съ нарушеніемъ закона, я буду взыскивать съ виновныхъ въ небрежномъ и невнимательномъ отношеніи къ своимъ служебнымъ обязанностямъ военнначальствующихъ лицъ“.

#### § 4.

„Въ виду занятія арміями вѣрннаго мнѣ фронта по праву войны областей Австро-Венгрии, нѣкоторыя мѣстности коихъ входятъ въ тыловой районъ, за неимѣніемъ военно-окружнаго суда въ предѣлахъ военнаго генераль-губернаторства названныхъ областей, приказываю общимъ корпуснымъ судамъ, VII, VIII, IX и XI армій обслуживать не только подвѣдомственные имъ войсковые районы, но также и тѣ мѣстности, кои составляютъ въ предѣлахъ областей Австро-Венгрии, занятыхъ по праву войны, тыловой районъ.

ЗАКОНЪ: ст. 1336 книги XXIV С. В. П. 1869 года изд. IV“.

#### № 168С.

#### § 4.

„Признаю необходимымъ во всемъ районѣ армій вѣрннаго мнѣ фронта и на все время военнаго положенія усилить, въ порядкѣ ст. 98 Положенія о полевомъ управленіи войскъ въ военное время (въ редакціи Высочайше утвержденной въ 29-й день декабря 1914 года), временно строгость наказаній въ законѣ положенныхъ за

преступления, предусмотренныя ст. ст. 509, 510, 511, 512, 514, 514<sup>1</sup> и 515 Уложения о наказаніяхъ уголовныхъ и исправительныхъ, опредѣляя отвѣтственность за означенныя преступленія, согласно нижеизложенному:

Ст. 509 (по продолженію 1912 года).

Неявившіеся безъ уважительной причины въ назначенный имъ срокъ на сборный пунктъ подвергаются: лишенію всѣхъ особенныхъ лично и по состоянію присвоенныхъ правъ и преимуществъ и отдачѣ въ исправительныя арестантскія отдѣленія на время отъ четырехъ до пяти лѣтъ;

или же лишенію всѣхъ особенныхъ лично и по состоянію присвоенныхъ правъ и преимуществъ и отдачѣ въ исправительныя арестантскія отдѣленія на время отъ пяти до шести лѣтъ;

или же лишенію всѣхъ правъ состоянія и къ ссылкѣ въ каторжныя работы на время отъ четырехъ до шести лѣтъ, или отъ шести до восьми лѣтъ, или отъ восьми до десяти лѣтъ, или отъ десяти до двѣнадцати лѣтъ.

Ст. 510 (по продолженію 1912 года).

Неявившіеся по призыву на службу въ ополченіе въ назначенный срокъ, безъ уважительныхъ причинъ, подвергаются:

наказаніямъ, опредѣленнымъ въ предшедшей 509 ст.

Ст. 511 (по продолженію 1912 года).

Кто съ цѣлью уклониться отъ воинской повинности, или же воспользоваться, при отбытіи оной, льготами, ему не предоставленными, употребить какія-либо обманныя дѣйствія, тотъ по зачисленіи въ военную службу подвергается:

лишенію всѣхъ особенныхъ лично и по состоянію присвоенныхъ правъ и преимуществъ и отдачѣ въ исправительныя арестантскія отдѣленія на время отъ одного года до полутора года, или отъ двухъ съ половиною до трехъ лѣтъ, или отъ трехъ съ половиною до четырехъ лѣтъ, или отъ четырехъ до пяти лѣтъ, или отъ пяти до шести лѣтъ.

Ст. 512 (по продолженію 1912 года).

Опредѣленному въ предшедшей (511) статьѣ наказанію, также по зачисленіи въ военную службу, подвергаются и тѣ, которые, съ цѣлью уклониться отъ воинской повинности, сами или при содѣйствіи другихъ изувѣчаютъ себя, растравятъ себѣ раны, или инымъ какимъ либо образомъ повредятъ своему здоровью;

Ст. 514 (по продолженію 1912 года).

Винновныя въ умышенномъ изувѣчьи другого по желанію его или съ его согласія, для воспрепятствованія приему его въ военную службу, и вообще виновныя въ пособничествѣ членовредителю, подвергаются:

лишенію всѣхъ особенныхъ, лично и по состоянію присвоенныхъ, правъ и преимуществъ и отдачѣ въ исправительныя арестантскія отдѣленія на время отъ четырехъ до пяти лѣтъ, или отъ пяти до шести лѣтъ.

Если же сіе пособничество обращено въ промыселъ, то виновный онаго подвергается:

лишенію всѣхъ правъ состоянія и ссылкѣ въ каторжныя работы на время отъ двѣнадцати до пятнадцати лѣтъ, или на время отъ десяти до двѣнадцати лѣтъ.

Изувѣчившіе другого для воспрепятствованія приему его на военную службу, но безъ его желанія и согласія, подвергаются:

лишенію всѣхъ правъ состоянія и ссылкѣ въ каторжныя работы на время отъ пятнадцати до двадцати лѣтъ, или отъ двѣнадцати до пятнадцати лѣтъ.

Ст. 514<sup>1</sup> (по продолженію 1912 года).

Виновный въ совершеніи какихъ либо обманныхъ дѣйствій съ цѣлью способствовать уклоненію другого лица отъ воинской повинности, подвергаются:

лишенію всѣхъ особенныхъ, лично и по состоянію присвоенныхъ, правъ и преимуществъ и отдачѣ въ исправительныя арестантскія отдѣленія отъ четырехъ до пяти лѣтъ, или отъ пяти до шести лѣтъ.

Если же сіе способствованіе обращено въ промыселъ, то виновный въ ономъ подвергается:

лишенію всѣхъ правъ состоянія и ссылокъ въ каторжныя работы на время отъ двѣнадцати до пятнадцати лѣтъ, или на время отъ десяти до 12 лѣтъ, или на время отъ восьми до десяти лѣтъ и

Ст. 515 (по продолженію 1912 года).

Подговаривающіе къ уклоненію отъ обязанностей, налагаемыхъ Уставомъ воинской повинности, а также пособники и укрыватели уклоняющихся отъ воинской повинности, подвергаются:

лишенію всѣхъ особенныхъ, лично и по состоянію присвоенныхъ, правъ и преимуществъ и отдачѣ въ исправительныя арестантскія отдѣленія на время отъ одного до полутора года, или отъ двухъ съ половиною до трехъ лѣтъ, или отъ трехъ съ половиною до четырехъ, или отъ четырехъ до пяти лѣтъ, или отъ пяти до шести лѣтъ.

Дѣла по всѣмъ вышеозначеннымъ преступленіямъ приказываю передавать на разсмотрѣніе военнаго суда, въ порядкѣ п. 7 ст. 19 Правиль о мѣстностяхъ, состоящихъ объявленными на военномъ положеніи, для сужденія виновныхъ по законамъ военнаго времени.

Начальникамъ губерній района армій ввѣреннаго мнѣ фронта предписываю вышеизложенное объявить безотлагательно во всеобщее свѣдѣніе".

---

28 октября 1916 года.

**№ 1525.**

При семъ объявляю въ копіи списокъ нижнихъ чиновъ, осужденныхъ военно-полевыми судами за время съ 27 августа по 17 сентября 1916 года.

Означенный списокъ прочесть во всѣхъ ротахъ, эскадронахъ, сотняхъ, паркахъ, батареяхъ и командахъ, предварительно разъяснивъ нижнимъ чинамъ всю гнусность и позоръ побѣговъ со службы изъ дѣйствующей арміи, указавъ въ тоже время на ту отвѣтственность, которую законъ налагаетъ на лицъ, учинившихъ побѣгъ—независимо отъ того, гдѣ таковыя лица задержаны—въ районѣ ли дѣйствующей арміи или въ тылу.

СПРАВКА: Приказъ главнаго начальника снабженій арміи Юго-Западнаго фронта отъ 30 сентября 1916 года № 1250\*.



С П И С О К Ъ

нижнихъ чиновъ, осужденныхъ военно-полевыми судами за время съ 27-го августа по 17-е сентября 1916 года.

№№ по порядку	Чинъ и воинская часть	Имя и фамилія	Къ какому наказанію приговоренъ	За что именно
1	Фельдфебель 176 пѣхотнаго Перволоченскаго полка	Александръ Сизонъ.	По лишенію всѣхъ правъ состоянія къ ссылкѣ въ каторжныя работы на 11 л.	За побѣгъ со службы съ цѣлью уклониться отъ военной службы и отъ участія въ военныхъ дѣйствіяхъ.
2	Рядовой 18 пѣх. запаснаго батальона	Хуна Штраксъ.	Тоже на 10 лѣтъ.	
3	Ратникъ 1 разряда 140 пѣшей Курской друж.	Андрей Щетининъ.	Тоже на 8 лѣтъ.	
4	Ряд. 136 пѣх. Таганрогскаго полка	Иванъ Тиникъ.	Т о ж е.	
5	Младшій унтеръ-офицеръ 40 пѣх. полка	Никифоръ Сидѣлевъ.		
6	Ряд. 154 пѣх. Дербентскаго полка	Иванъ Малаховъ.	Тоже на 8 лѣтъ.	
7	Ряд. 5 пѣх. запаснаго батальона	Алексѣй Куропатовъ.		
8	Стрѣлокъ 3 Туркестанскаго стрѣлков. полка	Исидоръ Смирновъ.	Тоже на 7 лѣтъ.	
9	Драгунъ 11 драгунскаго Рижскаго полка	Матвѣй Цевукъ.	Тоже на 6 лѣтъ.	
10	Ряд. 44 пѣх. запаснаго полка	Яковъ Стойловъ.		
11	Ряд. 27 пѣх. Витебскаго полка	Даніиль Лазаренко.	Т о ж е.	
12	Ряд. 173 пѣх. Каменецкаго полка	Яковъ Лопатка.	Тоже на 4 года.	
13	Ряд. тыловаго военно-санитарн. п. № 603	Кирилль Горовой.		
14	Ратникъ 1 разряда Государственнаго ополч.	Иванъ Нагорный.	Т о ж е.	
15	Ратникъ 2 разряда Государственнаго ополченія	Викторъ Селявинъ.		
16	Ефрейторъ 84 пѣх. Ширванскаго полка	Александръ Неизвѣстный.	Т о ж е.	
17	Стрѣлокъ 5 Финляндскаго стрѣлков. полка	Танхель Брусиловскій.	Тоже на 2 года и 8 мѣсяцевъ.	
18	Стрѣлокъ 5 стрѣлковаго полка	Михаилъ Знаенко.		
19	Рядовой 11 пѣх. Псковскаго полка	Артемъ Журавлевъ.	Т о ж е.	

20	Рядовой 44 пѣх. запаснаго полка	Лейба Розе.	По лишенію всѣхъ особыхъ правъ и преимуществъ къ заключен. въ исправит. арест. отлѣл. на 5 лѣтъ. Тоже на 4 года. Т о ж е. Тоже на 3 года.
21	Ряд. 44 пѣх. запаснаго полка	Израиль Бондаревскій.	
22	Ряд. 35 пѣх. Брянскаго полка	Янкель Гуревичъ.	
23	Ряд. 198 п. Александрo-Невскаго полка	Абрамъ Гольдманъ.	
24	Ряд. 44 пѣх. запаснаго полка	Апполонъ Куликовскій.	
25	Ряд. 44 пѣх. запаснаго полка	Евгеній Андреевскій.	

За побѣгъ со службы съ цѣлью уклониться отъ военной службы и отъ участія въ военныхъ дѣйствіяхъ.

29 октября 1916 года.

### № 1531.

Объявляю для исполненія въ копіяхъ приказы арміямъ Юго-Западнаго фронта отъ 27 и 29 сентября 1916 года за №№ **1563** и **1574**:

#### № 1563.

„Въ виду наступившихъ въ нѣкоторыхъ мѣстностяхъ Юго-Западнаго театра войны раннихъ ходовъ, устанавливаю отопительный періодъ въ губерніяхъ: а) Волинской, Подольской, Кіевской, Черниговской, Полтавской, Харьковской, Курской и Екатеринославской съ 1-го октября по 1-е апрѣля и б) Бессарабской, Херсонской и Таврической съ 1-го ноября по 1-е апрѣля.

Освѣтительный періодъ начать во всѣхъ перечисленныхъ мѣстностяхъ въ сроки, опредѣленные ст. 605 уст. зем. пов. изд. 1899 года“.

#### № 1574.

„Приказомъ арміямъ фронта 1914 года за № 151 были воспрещены заготовки непосредственно войсками вещей въ тыловомъ районѣ и внутри Имперіи. Затѣмъ приказомъ 1915 года за № 1502 указанное запрещеніе было подтверждено.

Но, не смотря на это, по сообщенію главнаго интендантскаго управленія, нѣкоторыя войсковыя части обращаются съ заказами на теплыя вещи непосредственно къ производителямъ, создавая тѣмъ нежелательную конкуренцію.

Приказываю прекратить всякія заготовки вещей въ тыловыхъ районахъ и внутри Имперіи непосредственно войсковыми частями и предупреждаю, что съ виновныхъ въ неисполненіи этого моего приказа буду строго взыскивать.

СПРАВКА: Телеграмма главнаго интендантскаго управленія отъ 22-го сентября сего года № 87922“.

30 октября 1916 года.

### № 1532.

Объявляю для руководства въ копіяхъ приказы Начальника Штаба ВЕРХОВНАГО ГЛАВНОКОМАНДУЮЩАГО сего года: отъ 11 октября № **1406**, отъ 12 октября № **1400** въ дополненіе приказа VII арміи сего года № 0048 и 13 октября № **1413** въ дополненіе приказа VII арміи № 1066.

**№ 1406.**

„Присвоить офицерамъ отдѣльной четырехъ-орудійной легкой батареи для стрѣльбы по воздушному флоту<sup>1)</sup> и четырехъ-орудійной позиціонной легкой батареи для стрѣльбы по воздушному флоту<sup>2)</sup>, исполняющимъ обязанности дѣлопроизводителя батареи, столовые деньги изъ оклада 96 рублей въ годъ за вычетами“.

**№ 1400.**

„Въ дополненіе къ приказу моему отъ 5-го марта 1916 года за № 300 разрѣшаю слѣдующее:

1) Къ исполненію должности завѣдующаго хозяйствомъ въ авіаціонномъ отрядѣ разрѣшается привлекать, наравнѣ съ ранеными офицерами 3-й категоріи, военныхъ чиновниковъ, и заурядъ военныхъ чиновниковъ, считая должность по чинопроизводству VIII класса, а по пенсіи—VI разряда.

2) присвоить имъ жалованье по 450 рублей въ годъ—изъ основного оклада и по 495 рублей—изъ усиленнаго оклада, столовые деньги—въ томъ же размѣрѣ, полные порціоны—по VII разряду“.

**№ 1413.**

„Распространить приказъ мой сего года за № 1128 на всѣ казачьи полки первой очереди, въ коихъ еще не введена должность старшаго ветеринарнаго врача, а равнымъ образомъ на конные полки туземныхъ войскъ, не имѣющіе означенной должности“.

31 октября 1916 года.

**№ 1573.**

При семъ объявляю для свѣдѣнія и руководства въ копіи приказъ арміямъ Юго-Западнаго фронта отъ 18 октября 1916 года за № 1708:

„Изъ поступающихъ за послѣднее время донесеній лицъ административно-полицейской службы усматривается, что нижние чины обозныхъ и этапныхъ частей похищаютъ для различныхъ своихъ хозяйственныхъ надобностей, часто насильственно, лѣсной матеріалъ изъ окопныхъ сооружений, входящихъ въ районы укрѣпленныхъ позицій, охраняемыхъ особыми наемными сторожами; виновные иногда остаются не обнаруженными.

Указанное явленіе должно разсматриваться не какъ обыкновенная кража, а какъ болѣе тяжкое преступленіе, заключающееся въ противодѣйствіи мѣрамъ Государственной обороны, такъ какъ съ похищеніемъ лѣснаго матеріала разрушаются дорого стоющія окопныя сооружения и укрѣпленная позиція утрачиваетъ свое боевое назначеніе.

Приказываю старшимъ начальникамъ и начальникамъ всѣхъ этапныхъ и обозныхъ частей фронта разъяснить подчиненнымъ имъ чинамъ, что замѣченные въ похищеніи матеріаловъ изъ окопныхъ сооружений, будутъ подвергаться строжайшимъ мѣрамъ наказанія по законамъ военнаго времени.

Губернаторамъ представляемые имъ по каждому такому случаю дознанія и протоколы незамедлительно направлять подлежащему начальству для разбора, а если неизвѣстно, къ кому нужно обратиться, то направлять всю переписку—въ войсковыя

1) Штатъ объявленъ въ приказѣ моемъ отъ 13 декабря 1915 г. за № 368.

2) Штатъ объявленъ въ приказѣ моемъ отъ 2 мая 1916 г. за № 580.

районахъ надлежащему командующему арміей, а въ тыловомъ—главному начальнику снабженій.

**СПРАВКА:** Приказъ главнокомандующаго арміями Юго-Западнаго фронта 1915 года № 1665\*.

31 октября 1916 года.

## № 1574.

Объявляю въ копіяхъ для руководства и исполненія приказы арміямъ Юго-Западнаго фронта отъ 17-го іюля и 3-го октября 1916 года за №№ 1206 и 1623:

### № 1206.

„При происходившей въ періодъ майскихъ и іюньскихъ боевъ эвакуаціи раненыхъ и больныхъ, значительное число легко раненыхъ нижнихъ чиновъ было вывезено изъ района армій во избѣжаніе загроможденія армейскихъ госпиталей; кромѣ того многіе легко раненые, оставляя санитарные поѣзда, а зачастую и прямо съ позицій, отправляются самовольно, безъ всякихъ документовъ, въ лечебныя заведенія тылового и даже внутренняго районовъ; нѣкоторые же легко раненые и вовсе не являются ни въ какія лечебныя заведенія, а проникаютъ въ свои деревни, гдѣ и проживаютъ продолжительное время.

Кромѣ того, по имѣющимся свѣдѣніямъ, многіе малодушные нижніе чины оставляя въ періодъ боевъ ряды своихъ частей, пробираются въ пассажирскихъ и другихъ поѣздахъ, а также и грунтовыми путями въ тыловой районъ.

Вывозъ въ глубокой тылъ легко раненыхъ, которые могутъ поправиться и возвратиться въ ряды своихъ частей въ теченіе двухъ—трехъ недѣль, лишаетъ арміи многихъ бойцовъ на значительное время; самовольныя же отлучки раненыхъ изъ санитарныхъ поѣздовъ, а равно проникновеніе въ тылъ самовольно оставившихъ свои части нижнихъ чиновъ, терпимы быть не могутъ, а потому приказываю:

1) Всѣхъ легко раненыхъ нижнихъ чиновъ не вывозить въ глубокой тылъ, а задерживать въ районахъ армій или ближайшемъ къ нимъ тыловомъ районѣ, помѣщая нуждающихся въ коечномъ леченіи—въ особые госпитали, не нуждающихся—казарменнымъ и лагернымъ порядкомъ въ свободныхъ казармахъ, шатрахъ и баракахъ, формируя изъ нихъ особыя временныя команды, съ соответствующимъ начальствующимъ и медицинскимъ персоналомъ.

Въ такихъ командахъ поддерживать самый строгій внутренній порядокъ, установить введеніе строевыхъ или словесныхъ занятій, въ соответствіи съ силами или состояніемъ здоровья легко раненыхъ, имѣя главнѣйшую цѣль поддержать дисциплину и боевую подготовку нижнихъ чиновъ, которые тотчасъ по выздоровленіи должны стать въ строй.

2) Начальнику военныхъ сообщений потребовать отъ подвѣдомственныхъ ему командантовъ участковъ и чиновъ жандармской полиціи самаго строжайшаго и постояннаго примѣненія всѣхъ тѣхъ мѣръ, которыя неоднократно указаны для задержанія нижнихъ чиновъ, самовольно слѣдующихъ безъ всякихъ документовъ въ поѣздахъ различнаго рода.

3) Начальнику санитарной части еще разъ подтвердить старшимъ врачамъ всѣхъ санитарныхъ поѣздовъ объ установленіи самаго строгаго надзора для предотвращенія самовольныхъ отлучекъ изъ поѣздовъ легко раненыхъ.

4) Всѣмъ лечебнымъ заведеніямъ фронта, какъ военнаго вѣдомства, такъ и Краснаго Креста и другихъ организацій, въ случаяхъ прибытія къ нимъ нижнихъ чиновъ безъ установленныхъ документовъ, немедленно сообщать въ ту часть, откуда нижній чинъ прибылъ. За исполненіемъ сего лечебными заведеніями начальникамъ эвакуацион-

ныхъ пунктовъ и лицамъ, объединяющимъ дѣло эвакуаціи, а равно инспекторамъ лечебныхъ заведеній имѣть постоянный надзоръ.

Главнымъ начальникамъ округовъ и губернаторамъ губерній, входящихъ въ составъ фронта, предлагаю неослабно и самымъ рѣшительнымъ образомъ примѣнять все указаннаго ранѣ мѣры къ розыску и задержанію самовольно отлучившихся изъ армій здоровыхъ и легко раненыхъ нижнихъ чиновъ, какъ проживающихъ въ различныхъ населенныхъ пунктахъ, такъ и находящихся въ пути и къ незамедлительной передачѣ задержанныхъ ближайшимъ уѣзднымъ воинскимъ начальникамъ, комендантамъ городовъ и этаповъ.

Всѣхъ такихъ нижнихъ чиновъ подлежащимъ начальствующимъ лицамъ безотлагательно предавать военно-полевому суду для сужденія ихъ по всей строгости закона<sup>4</sup>.

### № 1623.

„Въ дополненіе къ пункту 1 приказа моего отъ 17 іюля сего года за № 1206 приказываю принять къ руководству нижеуказанныя правила довольствія легко раненыхъ, не требующихъ коечнаго леченія и размѣщенныхъ казарменнымъ порядкомъ въ особыхъ пріемникахъ при полевыхъ госпиталяхъ.

1) Пищевое довольствіе вести по общимъ суточнымъ дачамъ, установленнымъ для здоровыхъ нижнихъ чиновъ.

2) Мойку бѣлья производить въ прачешныхъ госпиталяхъ за счетъ мыльнаго довольствія, положеннаго для нижнихъ чиновъ.

3) Расходъ на баню производить примѣнительно къ положенію о командахъ выздоравливающихъ, по таксѣ платы на впускъ въ торговыя бани нижнихъ чиновъ (Циркуляръ Главнаго Штаба 1914 года № 182) съ 50% надбавкой, какъ это установлено приказомъ по военному вѣдомству отъ 5 октября 1914 года за № 738, считая два посѣщенія въ мѣсяцъ.

4) Подстилочную солому для набивки матрацовъ отпускать по нормѣ, установленной для полевыхъ госпиталей. Освѣженіе соломы производить въ мѣрѣ надобности.

5) На пріобрѣтеніе посуды и кухонной утвари, на покупку умывальниковъ, ведеръ, кадокъ и прочее—установить единовременно по одному рублю на человѣка, считая по числу мѣстъ пріемниковъ, примѣнительно къ положенію о командахъ выздоравливающихъ (приказъ по военному вѣдомству отъ 5 октября 1914 года за № 651) и на хозяйственныя расходы по 1/2 коп. въ день на человѣка, согласно приказа по военному вѣдомству 1915 года № 238. Котлы для варки пищи и кипяченія воды получать отъ интендантства.

6) Спички и курительную бумагу выдавать только въ войсковомъ районѣ (приказы армій фронта 1915 г. № 1413 и 1916 года № 177).

7) Отпускъ постельнаго инвентаря (тюфяки, подушечныя наволочки для набивки соломой, одѣяла, по двѣ простыни и по двѣ верхнихъ наволочки, по двѣ смѣны нательнаго бѣлья и по два утиральника на человѣка—по числу мѣстъ) производить изъ наличныхъ запасовъ интендантства.

8) Неотложный ремонтъ помѣщеній, приспособленіе кухонь и устройство наръ—распоряженіемъ мѣстныхъ отдѣловъ квартировойскъ въ пунктахъ, гдѣ таковыя приспособленія при размѣщеніи легко-раненыхъ казарменнымъ порядкомъ требуются.

9) Расходы по оборудованію перевязочныхъ и другіе мелкіе расходы по пользованію легко-раненыхъ, относить на авансы, отпускаемые госпиталямъ на основанія ст. 1518 кн. XVI Св. В. П. 1869 г., изд. 4.

10) Отчетность по всѣмъ видамъ денежнаго довольствія легко-раненыхъ вести отдѣльно отъ прочей отчетности госпиталей.

Всѣ денежные суммы, поступившія на содержаніе сихъ командъ, проводить по общему денежному журналу полевыхъ госпиталей.

Настоящій порядокъ довольствія, за исключеніемъ пунктовъ 2, 5, 9 и 10 настоящаго приказа, въ равной мѣрѣ касается и тѣхъ командъ легко-раненыхъ, содержимыхъ казарменнымъ порядкомъ, которыя по распоряженію главныхъ начальниковъ военныхъ округовъ состоятъ въ прикомандированіи на всѣ виды довольствія къ мѣстнымъ частямъ войскъ и которыя обслуживаются въ отношеніи медицинской помощи и первоначальнаго оборудованія организаціями, работающими подъ флагомъ Краснаго Креста.

Довольствіе сихъ командъ на посуточный окладъ, гдѣ таковое было со дня получения сего приказа на мѣстахъ—прекратить“.

3 ноября 1916 года.

## № 1587.

Частямъ, управленіямъ, учрежденіямъ и заведеніямъ, входящимъ въ составъ арміи, немогущимъ, по тѣмъ или инымъ причинамъ, производить рубку дровъ собственнымъ попеченіемъ, порядкомъ, установленнымъ приказомъ арміямъ Юго-Западнаго фронта сего года за № 1651 (приказъ VII-й арміи с. г. № 1521), получать готовые дрова по особымъ книжкамъ черезъ ближайшихъ начальниковъ уѣздовъ, согласно правилъ приложенныхъ къ приказу.

Для нуждъ означенныхъ частей и учреждений, по распоряженію Тарнопольскаго губернатора, образованы склады дровъ въ районахъ: Козова, Подгайцы, Монастыржиска, Бучача, Черткова, Трембовли и Микулинець. Склады находятся въ вѣдѣніи соответствующихъ начальниковъ уѣздовъ.

### П Р А В И Л А

пользованія дровами изъ частновладѣльческихъ лѣсовъ, областей Австро-Венгрии, занятыхъ по праву войны, въ районѣ VII-й арміи на отопительный періодъ 1916—1917 г.

**Заготовка дровъ.** Заготовка лѣса въ потребномъ для нуждъ войсковыхъ частей и при данныхъ арміи разнаго рода организацій количествахъ, производится распоряженіемъ начальниковъ уѣздовъ самими лѣсовладѣльцами, съ соблюденіемъ, по возможности, правилъ лѣсохраненія, если это не противорѣчитъ интересамъ арміи.

**Склады дровъ.** Склады дровъ открываются во всѣхъ лѣсахъ, въ мѣстахъ около большихъ дорогъ, удобныхъ для подъѣзда, при чемъ дрова складываются мѣрою, къ которой привыкло мѣстное населеніе,—латрами, каждая порода отдѣльно. Дрова должны быть разрѣзаны на отрубки длиною въ 2 метра (45 вершковъ).

**Цѣны на дрова.** Предѣльныя мѣстные цѣны на дрова для нуждъ войскъ устанавливаются въ каждомъ уѣздѣ особой комиссіей, но не выше заготовительныхъ цѣнъ объявленныхъ по арміи, необходимость и время сбора, которой устанавливаютъ губернаторы. Комиссія въ случаѣ, если дѣйствующія цѣны на дрова будутъ признаны подлежащими измѣненію, собирается подъ предсѣдательствомъ начальниковъ уѣздовъ, съ обязательнымъ присутствіемъ представителя полевого контроля (приглашается изъ ближайшаго учрежденія), представителя интендантства, представителя одной изъ мѣстныхъ воинскихъ частей (по назначенію начальниковъ гарнизоновъ или комендантовъ etapовъ), всѣхъ по возможности лѣсовладѣльцевъ или ихъ довѣренныхъ и ученыхъ лѣсничихъ, при отсутствіи русскихъ, изъ мѣстныхъ лицъ, окончившихъ специальное учебное заведеніе. Комиссія принимаетъ во вниманіе величину площади лѣсовъ въ уѣздѣ, возрастъ ихъ, соразмѣрность потребованнаго количества дровъ, съ нормальнымъ количествомъ, могущимъ быть полученнымъ со всей площади лѣсовъ уѣзда и всѣ эти данныя вносить въ

журналъ засѣданія, который въ окончательномъ видѣ препровождается: а) въ полевой контроль арміи, б) начальнику этапно-хозяйственнаго отдѣла и в) губернатору.

Впредь до установленія новыхъ цѣнъ, обязательными являются цѣны, установленныя по уѣздамъ осенью 1915 г. комиссіями выше означеннаго состава.

*Примѣчаніе:* 1) Сводка цѣнъ на дрова по уѣздамъ будетъ объявлена приказомъ по арміи, по рассмотрѣніи ихъ полевымъ контролемъ штаба арміи. Полевой контроль особенно внимательно разсматриваетъ тѣ журналы засѣданія комиссіи, въ коихъ почему либо не присутствовалъ представитель контроля.

*Примѣчаніе:* 2) Цѣны на дрова, отпускаемыя частнымъ лицамъ и мѣстному населенію, устанавливаются на общихъ основаніяхъ комиссіями, вырабатывающими въ каждомъ уѣздѣ цѣны на продукты и матеріалы. Отпускъ дровъ производится войсковыми частямъ и другимъ, обслуживающимъ армію учрежденіямъ по особаго вида требовательнымъ книгамъ, которыя заготавливаются управленіями начальниковъ уѣздовъ и отпускаются войсковымъ частямъ въ потребномъ количествѣ.

**Отпускъ  
дровъ.**

Книги снабжаются правилами для забора дровъ, таблицами для перевода мѣстной мѣры дровъ-латровъ, — въ трехполѣинныя и кубическія сажени и обратно и схематическимъ планомъ уѣзда, съ указаніемъ сосѣднихъ.

*Примѣчаніе:* 1) Правила изложенныя въ книгахъ должны быть полностью соблюдаемы и всѣ графы требованій и квитанцій точно заполняемы, во избѣжаніе излишней возникающей переписки и недоразумѣній отъ неправильнаго примѣненія правилъ или невѣрнаго заполнения требованій и квитанцій.

Всякіе другіе способы полученія дровъ (по разнаго рода запискамъ и друг.), кромѣ изложенныхъ, не допускаются.

*Примѣчаніе:* 2) По выданнымъ начальникомъ уѣзда книжкамъ части войскъ и учрежденія могутъ получать дрова только въ его уѣздѣ; при переходѣ же изъ района уѣзда книжка возвращается начальнику уѣзда вмѣстѣ съ уплатой денегъ за взятые дрова, а на полученіе дровъ въ уѣздѣ, куда перешла часть или учрежденіе, новая книжка выдается соответствующимъ начальникомъ уѣзда.

**ПРИЛОЖЕНІЕ:** Форма книги, правила и таблица.

Для удешевленія стоимости дровъ, склады таковыхъ устанавливаются на мѣстахъ рубки, въ лѣсахъ и дрова до мѣстъ расположенія, доставляются попеченіемъ и средствами частей. Въ крайнихъ случаяхъ, когда перевозочныхъ средствъ въ частяхъ не хватаетъ, разрѣшается пользоваться наемными подводами съ оплатою ихъ работы по 4 руб. пароконной и 2 руб. 50 коп. одноконной въ сутки (приказаніе по арміи сего года № 424, или на близкія разстоянія, по 4 коп. съ версты и лошади), при чемъ въ случаяхъ пользованія мѣстными перевозочными средствами, погрузка и укладка дровъ въ счетъ указанной платы подводчикамъ не входитъ.

**Доставка  
дровъ изъ  
лѣсовъ до  
расположенія  
частей.**

Войсковыя части и учрежденія, приданныя арміи обслуживающія такую, производятъ оплату дровъ, забранныхъ ими черезъ начальниковъ тѣхъ уѣздовъ, по наряду которыхъ получены дрова.

**Уплата  
денегъ за  
взятые  
дрова.**

Въ случаѣ сомнѣній къ какому уѣзду принадлежитъ лѣсъ, части выясняютъ это въ управленіяхъ ближайшихъ къ расположенію ихъ начальниковъ уѣздовъ.

Во внесеніе денегъ части получаютъ квитанціи, каковыя вмѣстѣ съ талономъ требованій, остающихся въ частяхъ книгъ на заборъ дровъ и служатъ оправдательными документами на дѣйствительный расходъ траты на отопленіе.

# П Р А В И Л А

## ПОЛЬЗОВАНІЯ ТАЛОННОЙ КНИЖКОЙ НА ПОЛУЧЕНІЕ ДРОВЪ ВЪ ЧЕРТКОВСКОМЪ УѢЗДѢ.

Дрова по настоящей книжкѣ отпускаются исключительно изъ лѣсовъ, находящихся въ предѣлахъ Чертковскаго уѣзда.

Строительный лѣсъ по настоящей книжкѣ не отпускается.

Талонъ остается въ части, требованіе съ подробнымъ наименованіемъ части, подписью и печатью препровождается при первой возможности, но не менѣе одного раза въ мѣсяцъ начальнику Чертковскаго уѣзда подъ расписку, а квитанція, съ распискою на оборотѣ командированнаго за дровами нижняго чина, вручается послѣднимъ владѣльцу лѣса, уполномоченному или сторожу на дровяномъ складѣ.

Для упрощенія отпуска желательно забирать дрова мѣрою, къ которой привыкло мѣстное населеніе—ЛАТРАМИ, съ послѣдующимъ, если это необходимо, переводомъ латровъ въ установленныя трехполѣнныя или кубическія сажени, для чего прилагаются таблицы.

Для удобства учета желательно, чтобы по каждому отдѣльному требованію дрова забирались только одной породы.

Желательно чтобы дрова забирались болѣе крупными количествами въ одинъ разъ.

Необходимо чтобы количество принятыхъ дровъ ясно обозначалось и было тождественно какъ въ требованіи такъ и въ квитанціи и чтобы требованія и квитанціи заполнялись свѣдѣніями изъ чьего лѣса приняты дрова и при какомъ селеніи находится лѣсъ, для чего списокъ лѣсовъ приложенъ.

Слѣдующія за дрова деньги препровождаются по мѣрѣ возможности, но не менѣе одного раза въ мѣсяцъ начальнику Чертковскаго уѣзда подъ квитанцію, которая и служитъ оправдательнымъ для отчетности документомъ.

Во избѣжаніе лишней переписки желательно, чтобы части, выступающія изъ предѣловъ Чертковскаго уѣзда, производили полный расчетъ до выступленія.

Цѣны на дрова для войсковыхъ частей впредь до измѣненія:

Осиновыя . . . . .	24 руб. латрѣ
Березовыя или сосновыя . . . . .	30 „ „
Дубовыя или грабовыя . . . . .	34 „ „

Вѣтки сложенныя по длинѣ (порубочные остатки, купы) шириною 1 метръ, вышиною 1 метръ, а длиною по длинѣ вѣтокъ отпускаются по слѣдующимъ цѣнамъ:

Осиновыя . . . . .	2 руб. 50 коп. купа.
Березовыя или сосновыя . . . . .	3 „ — „ „
Дубовыя или грабовыя . . . . .	4 „ — „ „

Доставка дровъ изъ лѣсныхъ складовъ производится средствами частей.

Дровяные склады находятся въ слѣдующихъ лѣсахъ: 1) Городыскаго при сел. Вѣла, 2) Охоцкаго при сел. Калиновщина, 3) Завацкаго при сел. Бѣлобожница, 4) Мысловскаго при сел. Звинячь, 5) Цѣлецкой при сел. Бычковцы, 6) Подлевскаго при с. с. Хомьяковкѣ и Бѣлый Потокъ, 7) Фельдшуга при с. Залѣсье и 8) Доминиканскаго монастыря при с. Шманьковцахъ.

ТАБЛИЦЫ ДЛЯ ПЕРЕВОДА ВЪ САЖЕНИ НА ОБОРОТѢ.



# Таблица № 1

для перевода мѣръ съ русскихъ на принятыя въ Галиціи.

	Кубиче- скихъ вершковъ	Кубиче- скихъ сажень	Латровъ	Трехпо- лѣнныхъ сажень	Аршинъ трехпо- лѣнной сажени	Кубиче- скихъ метровъ	Вершковъ трехпо- лѣнной сажени
Одна кубическая сажень (одна сажень длины, ширины, высоты) . . . . .	110592	1	1,2136	1,3333	4,00	9,70903	64,00
Одинъ латръ (мѣстная мѣра дровъ)—8 кубич. метрам.) 4 метра—90 верш. длины, 2 метра—45 верш. ширины и метръ 22,5—вершка высоты). . . . .	91125	0,82397	1	1,0986	3,29589	8,00	52,73437
Одна трехполѣнная сажень (одна сажень длины и ширины и $\frac{3}{4}$ саж. высоты) . . . . .	82944	0,75	0,9102	1	3,00	7,2817	48,00
Одинъ аршинъ трехполѣнной саж. (одинъ аршинъ длины, одна сажень ширины и $\frac{3}{4}$ саж. высоты) . . . . .	27648	0,25	0,8034	0,3333	1	2,42725	16,00
Одинъ кубическій метръ ( $22\frac{1}{2}$ вершка длины, ширины и высоты) . . . . .	11390,625	0,1029	0,125	0,1373	0,41198	1	6,59179
Одинъ вершокъ трехполѣнной саж. (одинъ вершокъ длины, одна сажень ширины и $\frac{3}{4}$ саж. высоты) . . . . .	1728	0,0156	0,0189	0,02083	0,0625	0,15173	1

## Таблица № 2

для перевода мѣръ дровъ, принятыхъ въ Галиціи (латровъ) на русскія мѣры (кубическую и трехполѣнную сажени).

Латровъ	Кубическихъ				Трехполѣнныхъ			
	Сажень	Сажень	Аршинъ	Вершковъ	Сажень	Сажень	Аршинъ	Вершковъ
1	0,82397	—	22	1013	1,0986	1	—	4,734
2	1,64794	1	17	2026	2,1972	2	—	9,468
3	2,47191	2	12	3039	3,2958	3	—	14,202
4	3,29588	3	7	4052	4,3944	4	1	2,936
5	4,11985	4	3	969	5,4930	5	1	7,670
6	4,94382	4	25	1982	6,5916	6	1	12,404
7	5,76779	5	20	2995	7,6902	7	2	1,138
8	6,59176	6	15	4008	8,7888	8	2	5,872
9	7,41573	7	11	925	9,8874	9	2	10,606
10	8,23970	8	6	1938	10,9860	10	2	15,340
20	16,47940	16	12	3876	21,9720	21	2	14,680
30	24,71910	24	19	1718	32,9580	32	2	14,020
40	32,95880	32	25	3656	43,9440	43	2	13,360
50	41,19850	41	5	1498	54,9300	54	2	12,700
60	49,43820	49	11	3436	65,9160	65	2	12,040
70	57,67790	57	18	1278	76,9020	76	2	11,380
80	65,91760	65	24	3216	87,8880	87	2	10,720
90	74,15730	74	4	1058	98,8740	98	2	10,060
100	82,39700	82	10	2996	109,8600	109	2	9,400
1000	823,97000	823	26	1288	1098,6000	1098	1	14,000

Приложеніе къ приказу VII арміи 1916 года № 1587.

По книгъ № \_\_\_\_\_

# Талонъ № \_\_\_\_\_

Изъ лѣса при селеніи \_\_\_\_\_

землевладѣльца \_\_\_\_\_

Забрано дровъ.

Осиновыхъ \_\_\_\_\_ латровъ \_\_\_\_\_

Березовыхъ \_\_\_\_\_ " \_\_\_\_\_

Сосновыхъ \_\_\_\_\_ " \_\_\_\_\_

Дубовыхъ \_\_\_\_\_ " \_\_\_\_\_

Грабовыхъ \_\_\_\_\_ " \_\_\_\_\_

Какое количество при переводѣ въ трехполѣнную мѣру  
составляетъ \_\_\_\_\_ саж. \_\_\_\_\_ арш. \_\_\_\_\_ верш.

" \_\_\_\_\_ 191 г.

(Подпись) \_\_\_\_\_

За полученіемъ дровъ командированъ \_\_\_\_\_

По книгъ № \_\_\_\_\_

# Требованіе № \_\_\_\_\_

Изъ лѣса при селеніи \_\_\_\_\_

землевладѣльца \_\_\_\_\_

для \_\_\_\_\_

Забрано дровъ.

Осиновыхъ \_\_\_\_\_ латровъ \_\_\_\_\_

Березовыхъ \_\_\_\_\_ " \_\_\_\_\_

Сосновыхъ \_\_\_\_\_ " \_\_\_\_\_

Дубовыхъ \_\_\_\_\_ " \_\_\_\_\_

Грабовыхъ \_\_\_\_\_ " \_\_\_\_\_

Какое количество при переводѣ въ трехполѣнную мѣру  
составляетъ \_\_\_\_\_ саж. \_\_\_\_\_ арш. \_\_\_\_\_ верш.

" \_\_\_\_\_ 191 г.

За полученіемъ дровъ командированъ \_\_\_\_\_

Послѣ слова „для“ прописывается названіе части послѣ  
числа—требованіе подписывается, съ приложеніемъ печати  
части.

По книгъ № \_\_\_\_\_

# Квитанція № \_\_\_\_\_

Изъ лѣса при селеніи \_\_\_\_\_

землевладѣльца \_\_\_\_\_

Отпущено дровъ:

Осиновыхъ \_\_\_\_\_ латровъ \_\_\_\_\_

Березовыхъ \_\_\_\_\_ " \_\_\_\_\_

Сосновыхъ \_\_\_\_\_ " \_\_\_\_\_

Дубовыхъ \_\_\_\_\_ " \_\_\_\_\_

Грабовыхъ \_\_\_\_\_ " \_\_\_\_\_

Какое количество при переводѣ въ трехполѣнную мѣру  
составляетъ \_\_\_\_\_ саж. \_\_\_\_\_ арш. \_\_\_\_\_

" \_\_\_\_\_ 191 г.

Начальникъ Чертковскаго уѣзда,  
Гвардіи Штабсъ-ротмистръ

За полученіемъ дровъ командированъ \_\_\_\_\_

Обозначенное на оборотѣ настоящей квитанціи количе-  
дровъ принять.

\_\_\_\_\_ 191\_\_ года.

---

---

(Подписывается званіе имя и фамилія безъ обозначенія  
ской части.

**ПРИМЪЧАНІЕ:** Настоящая квитанція никому передана  
ь не можетъ; уплата по ней будетъ произведена владѣльцу  
довѣренному лицу по письменной довѣренности, заявленій  
утери квитанцій не принимается, утерянныя считаются  
вѣствительными.

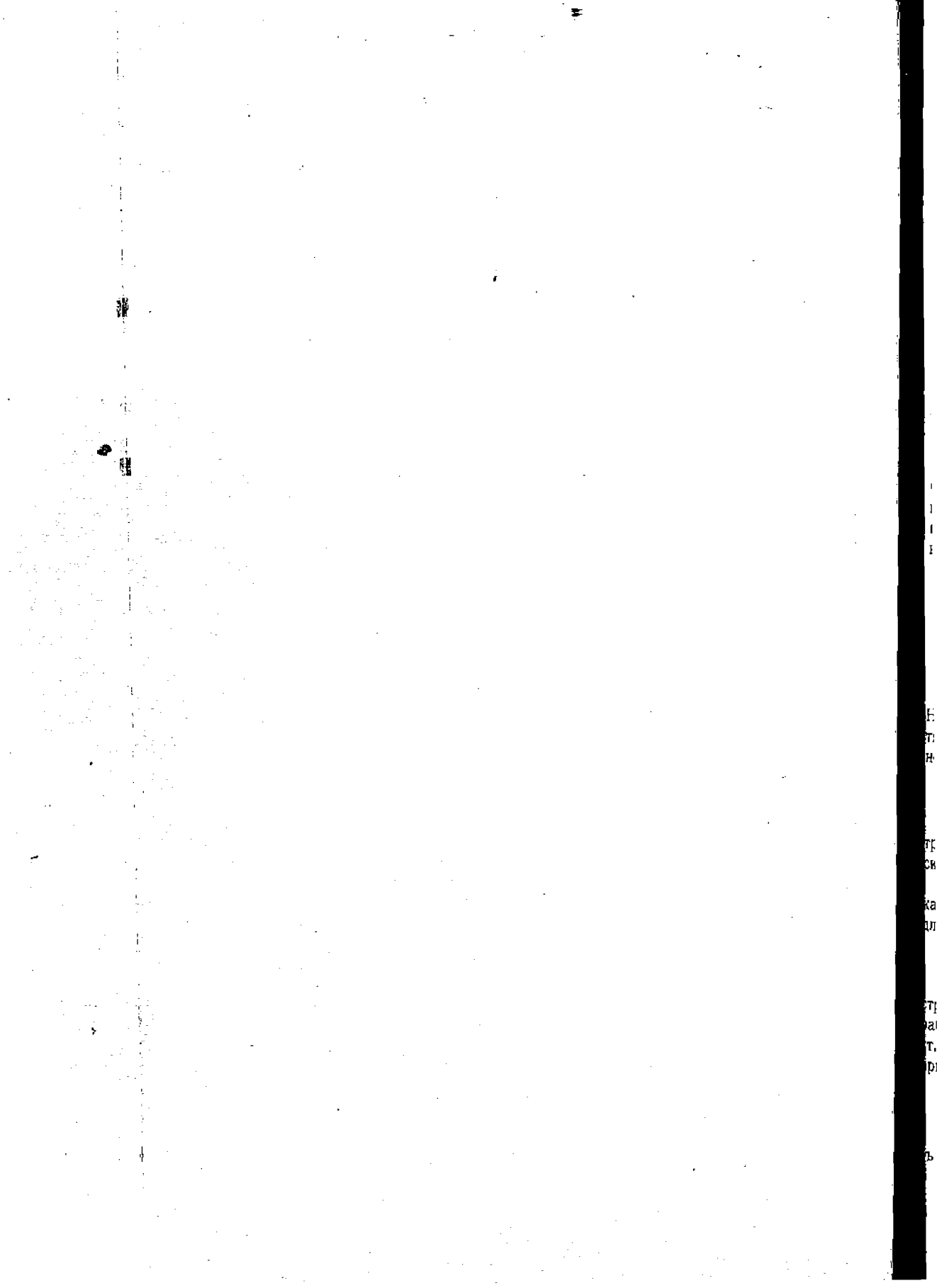

8 ноября 1916 года.

**№ 1610.**

Объявляю для исполненія въ копіяхъ, приказы арміямъ Юго-Западнаго фронта отъ 13 октября 1916 года за №№ **1687** и **1688**.

**№ 1687.**

„Начальникъ Штаба ВЕРХОВНАГО ГЛАВНОКОМАНДУЮЩАГО приказаль допустить на довольствіе лошадей фронта кукурузу, каковую выдавать въ дробленномъ видѣ, въ размѣрѣ  $\frac{1}{2}$  установленной дачи зернового фуража для всѣхъ лошадей транспортовъ, обозовъ и другихъ тыловыхъ учреждений.

Объявляю объ этомъ для свѣдѣнія и исполненія.

СПРАВКА: Сношеніе главнаго полевого интенданта отъ 5-го сего октября за № 5399\*.

**№ 1688.**

„Въ виду временнаго недостатка въ обмундированіи, разрѣшаю, впредь до полученія форменной одежды, всѣхъ призванныхъ ратниковъ, назначенныхъ санитарями въ тыловыя лечебныя заведенія военнаго вѣдомства и всѣхъ организацій, а при полной невозможности, и назначенныхъ въ лечебныя заведенія на фронтъ, имѣть одѣтыми въ вольной штатской формѣ, но съ нашитыми погонами и нарукавными повязками“.

10 ноября 1916 года.

**№ 1629.**

Объявляю для руководства въ копіяхъ приказы Начальника Штаба ВЕРХОВНАГО ГЛАВНОКОМАНДУЮЩАГО сего года: отъ 18 октября за № **1435**, отъ 26 октября за № **1489**, отъ 27 октября за № **1494** и отъ 26 октября за № **1488** въ дополненіе приказа VII арміи 1916 года за № 1066:

**№ 1435.**

„Установить на время войны въ шести и пяти-сотенныхъ казачьихъ полкахъ по три штабъ-офицера, на одинаковыхъ основаніяхъ со штабъ-офицерами въ кавалерійскихъ полкахъ.

Въ соотвѣтствіи съ этимъ добавить въ штаты названныхъ полковъ по одному казаку—денщику и по двѣ строевыхъ лошади—одну заводную офицерскую и одну для денщика“.

**№ 1489.**

„Допустить эвакуированныхъ фельдфебелей, не подлежащихъ возвращенію въ строй, къ исполненію должностей младшихъ офицеровъ въ транспортахъ, этапныхъ и рабочихъ войскахъ, наравнѣ съ подпрапорщиками и на основаніяхъ, указанныхъ въ ст. 37 и 38 Положенія о нижнихъ чинахъ строевой службы, объявленнаго въ приказѣ по В. В. 1911 года № 446“.

**№ 1494.**

„Начиная съ 1-го ноября сего года для партизанскихъ отрядовъ, работающих въ тылу противника, устанавливаю:

- 1) нижнимъ чинамъ—кормовой окладъ въ 1 рубль въ сутки и

2) офицерскимъ и класснымъ чинамъ,—сверхъ полевыхъ порціоновъ, отпускъ по 2 рубля въ сутки каждому.

Дѣйствительность работы въ тылу противника должна быть посвидѣтельствована начальникомъ дивизіи или лицомъ, равнымъ ему по власти.

Довольствіе партизановъ въ предѣлахъ нашихъ дѣйствующихъ армій производить на общихъ основаніяхъ\*.

**№ 1488.**

„Приказъ мой сего года № 1128 (относительно введенія должностей старшихъ ветеринарныхъ врачей) распространяется также на казачьи полки, сформированные во время войны.“

12 ноября 1916 года.

**№ 1634.**

Объявляю для руководства и исполненія въ копіи приказъ арміямъ Юго-Западнаго фронта отъ 15 октября 1916 года за № 1706:

„Изученіе заболѣваемости войскъ фронта брюшнымъ тифомъ показало огромное значеніе производства съ осени 1915 года противотифозныхъ прививокъ въ войскахъ. Вслѣдствіе наклонности къ повышенію заболѣваемости брюшнымъ тифомъ въ осеннее время, а также въ виду того, что къ настоящему моменту истекъ у значительной части нижнихъ чиновъ годичный срокъ со времени произведенной имъ прививки, предписываю производить въ войскахъ фронта повторныя прививки противъ брюшного тифа.

При производствѣ прививокъ руководствоваться слѣдующими указаніями.

1) Прививки произвести у всѣхъ безъ исключенія нижнихъ чиновъ, у кого таковыя не были сдѣланы, а также и у тѣхъ привитыхъ, у которыхъ со времени сдѣланной прививки прошло 6 мѣсяцевъ и болѣе.

2) Повторную прививку произвести однократную.

3) При сужденіи, надлежитъ ли производить повторную прививку, необходимо принимать во вниманіе лишь несомнѣнныя указанія въ книжкахъ нижнихъ чиновъ и проч. о сдѣланныхъ ранѣе прививкахъ и времени ихъ и отнюдь не руководствоваться лишь словесными заявленіями подлежащихъ прививкѣ.

4) Обратитъ самое тщательное вниманіе на производство прививокъ въ запасныхъ полкахъ и впредь ни въ какомъ случаѣ не допускать отправки изъ этихъ полковъ въ армію не ревакцинированныхъ противъ брюшного тифа нижнихъ чиновъ. Помимо того производить прививки во всѣхъ прочихъ учрежденіяхъ, черезъ которыя проходятъ нижніе чины передъ отправкой въ армію, какъ-то: этапы, распредѣлительные пункты, команды выздоравливающихъ, а также и въ лечебныхъ заведеніяхъ, когда это допускаетъ состояніе здоровья и время пребыванія въ нихъ больного.

5) При производствѣ прививокъ обязательно дѣлать письменныя отмѣтки объ этомъ въ книжкахъ нижнихъ чиновъ съ указаніемъ времени произвоства или снабжать ихъ записками, разъясняя необходимость хранить такія записки\*.

15 ноября 1916 года.

**№ 1639.**

При семъ объявляю для свѣдѣнія и руководства въ копіи приказъ арміямъ Юго-Западнаго фронта отъ 4 ноября 1916 года за № 1809—§ 6:

§ 6.

Изъ представляемыхъ мнѣ дѣлъ военно-полевыхъ судовъ усматривается, что военно-полевые суды въ судебныхъ по дѣлу засѣданіяхъ ведутъ особые журналы, согласно требованію ст. 677 кн. XXIV С. В. П. Указанная статья опредѣляетъ порядокъ веденія журнала при дѣлопроизводствѣ полкового суда, при чемъ самое веденіе журнала возлагается на дѣлопроизводителя названнаго суда. Въ составъ военно-полевыхъ судовъ дѣлопроизводителя не назначается и требованіемъ закона не установлено въ дѣлопроизводствѣ таковыхъ судовъ веденіе журнала судебного засѣданія. Такъ какъ веденіе журнала излишне обременяетъ дѣлопроизводство военно-полевого суда, которое по существу разсматриваемыхъ въ военно-полевои судѣ дѣлъ, должно быть быстро и кратко, приказываю журналовъ судебныхъ засѣданій военно-полевыхъ судовъ не вести, ограничивая все письменное дѣлопроизводство суда составленіемъ судебного приговора, который долженъ удовлетворять всѣмъ требованіямъ закона въ смыслѣ полноты и ясности“.

15 ноября 1916 года.

**№ 1643.**

Объявляю для свѣдѣнія и руководства въ копіи приказъ Начальника Штаба ВЕРХОВНАГО ГЛАВНОКОМАНДУЮЩАГО отъ 29-го октября сего года за № 1501:

„При каждомъ изъ старообрядческихъ и армяно-грегоріанскихъ священниковъ, положенныхъ при канцеляріяхъ главныхъ начальниковъ снабженій армій фронтовъ, а также при каждомъ изъ римско-католическихъ священниковъ, положенныхъ при штабахъ армій, входящихъ въ составъ армій фронта, имѣть по одному причетнику изъ нижнихъ чиновъ, признанныхъ подлежащими назначенію на нестроевыя должности, съ присвоеніемъ имъ жалованія по основному окладу 6 рублей и по усиленному 9 рублей въ годъ“.

16 ноября 1916 года.

**№ 1666.**

Объявляю для исполненія копію приказа арміямъ Юго-Западнаго фронта отъ 26-го октября 1916 года № 1772:

„Подтверждая неоднократныя распоряженія о необходимости производства немедленнаго расчета съ населеніемъ за имущество, реквизированное какъ внутри Имперіи, такъ и въ занимаемыхъ нами непріятельскихъ областяхъ, за исключеніемъ случаевъ назначенія бесплатной реквизиціи согласно ст. 139<sup>4</sup> кн. XVIII С. В. П., приказываю:

1. При всякаго рода реквизиціяхъ, произведенныхъ у подданныхъ воюющихъ съ нами державъ, какъ внутри Имперіи, такъ и въ занимаемыхъ нами непріятельскихъ областяхъ, слѣдующее за реквизированное имущество платежи выдавать имъ наличными деньгами лишь въ тѣхъ случаяхъ, когда собственникъ реквизированнаго имущества съ началомъ военныхъ дѣйствій или приближеніемъ русскихъ войскъ не скрылся въ предѣлы непріятельскихъ державъ или не былъ принудительно выселенъ распоряженіемъ подлежащей русской власти изъ мѣста постоянного жительства. Въ случаяхъ же выѣзда собственниковъ реквизированнаго имущества въ предѣлы непріятельскихъ державъ или принудительнаго выселенія ихъ распоряженіемъ русской власти, расплату за реквизированное у нихъ имущество производить путемъ выдачи реквизиціонной квитанціи, подлежащей оплатѣ не ранѣе окончанія войны.



2. Реквизованнымъ и подлежащимъ оплатѣ въ занятыхъ нами непріятельскихъ областяхъ почитается всякое имущество, взятое для нуждъ арміи по законному распоряженію о реквизиціи.

3. Означенный въ пунктѣ 1-мъ порядокъ расчета съ подданными воюющихъ съ нами державъ примѣнять и при вознагражденіи ихъ за убытки, причиненные неправильными дѣйствіями русскихъ войскъ, послѣ установленія какъ размѣра и факта причиненія убытковъ, такъ и неправильности дѣйствій войскъ подлежащими комиссіями.

4. Вознагражденіе подданныхъ воюющихъ съ нами державъ за убытки, причиненные уничтоженіемъ имущества по законному распоряженію военныхъ властей (ст. II прав. о мѣстн. объявлен. на воен. полож.) до конца войны не производить вовсе.

18 ноября 1916 года.

## № 1669.

При семъ объявляю къ руководству и исполненію въ копіи приказы арміямъ Юго-Западнаго фронта отъ 4-го ноября 1916 года за № 1840 и отъ 6-го ноября за № 1823:

### № 1840.

„Въ послѣднее время въ разныхъ мѣстахъ въ предѣлахъ фронта имѣли мѣсто случаи безпорядковъ среди слѣдующихъ по желѣзнымъ дорогамъ воинскихъ командъ, преимущественно среди пополненій, и среди штатныхъ частей.

Нижніе чины эшелоновъ, даже при наличіи своихъ начальниковъ въ офицерскихъ чинахъ, допускаютъ самовольныя дѣйствія и безпорядки, свидѣтельствующіе, что дисциплина и внутренній порядокъ въ отдѣльныхъ случаяхъ стоятъ въ командахъ и частяхъ не на должной высотѣ, не смотря на неоднократныя и настойчивыя указанія о необходимости искоренія этого зла.

Указывая на эти позорящіе честь солдата проступки и преступное отношеніе къ своимъ обязанностямъ нѣкоторыхъ ближайшихъ начальствующихъ чиновъ, приказываю:

1) Назначить начальниками командъ наиболѣе энергичныхъ чиновъ, предупредая, что вся отвѣтственность за безпорядокъ въ командѣ независимо отъ того, будутъ ли выяснены отдѣльные виновные чины, возлагается на начальника эшелона и команды и на старшихъ въ вагонахъ, назначеніе коихъ лежитъ на обязанности и отвѣтственности того-же начальника.

2) Прекращеніе дѣлъ о безпорядкахъ въ командахъ и эшелонахъ за невыясненіемъ дѣйствительныхъ виновныхъ не допускать, а привлекать къ отвѣтственности въ такихъ случаяхъ старшихъ въ вагонахъ и начальниковъ эшелоновъ.

3) Для прекращенія безпорядковъ принимать безотлагательно самыя рѣшительныя мѣры, не останавливаясь въ нужныхъ случаяхъ передъ примѣненіемъ оружія противъ тѣхъ, кто позоритъ въ тылу высокое воинское званіе въ то самое время, когда миллионы солдатъ въ окопахъ жертвуютъ своей жизнью во имя долга и защиты ЦАРЯ и РОДИНЫ.

Приказъ этотъ прочесть во всѣхъ частяхъ и командахъ, а начальствующимъ лицамъ принять дѣйствительныя мѣры къ усвоенію и исполненію сего всѣми вышесказанными имъ чинами“.

### № 1823.

„Въ дополненіе къ изложенному въ п. 4-й приказа моего отъ 9-го августа сего года за № 1303 объявляю во всеобщее свѣдѣніе, въ порядкѣ ст. 1419 кн. XXIV С. В. Д. 1869 года изд. IV, что мною признано необходимымъ примѣнять правило объ отсылкѣ кассационнаго производства, установленное въ ст. 1418 той же книги и свода, по наслѣдству“.

саціоннымъ протестамъ и жалобамъ, подданнымъ на приговоры военныхъ судовъ, присуждающихъ къ наказаніямъ, отбытіе коихъ не можетъ быть отлагаемо въ районѣ театра военныхъ дѣйствій, по дѣламъ о преступленіяхъ, предусмотрѣнныхъ: а) статья-ми кн. XXII С. В. П. 1869 года изд. IV, въ случаяхъ присужденія къ вышеуказаннымъ наказаніямъ, б) ст.ст. 509, 510, 511, 512, 514, 514<sup>1</sup> и 515 Уложенія о наказаніяхъ уголов. и исправит., въ редакціи приказа моего, объ усиленіи наказуемости по указаннымъ ст.ст., отъ 15 го октября сего года за № 1686, в) ст.ст. 1358<sup>2</sup>, 1359<sup>3</sup>, 1359<sup>4</sup>, 1359<sup>5</sup>, 1359<sup>6</sup>, 1359<sup>7</sup> и 1359<sup>8</sup>, по редакціи приказа моего, объ усиленіи наказуемости по вышеуказаннымъ ст.ст., отъ 3-го декабря 1915 года № 1626, а также по дѣламъ о преступленіяхъ ответственность по коимъ установлена, на основаніи ст. 12 о мѣстностяхъ объявленныхъ на военномъ положеніи, приказомъ арміямъ Юго-Западнаго фронта отъ 7-го декабря 1915 года за № 1665“.

---

18 ноября 1916 года.

### № 1679.

Въ бою 11 сентября сего года у д. Мичишчувъ у рядового 4 рота 163 пѣхотнаго Ленкоранско-Нашебургскаго полка Павла Давыдова артиллерійскимъ снарядомъ оторвало лѣвую руку.

Несмотря на тяжелое раненіе, рядовой Давыдовъ, послѣ перевязки остался въ строю, говоря: „Пойду въ атаку съ одной рукой“.

Безъ ропота переноса нестерпимыя муки, рядовой Давыдовъ, просилъ товарища заряжать ему винтовку и стрѣлялъ въ противника, ободряя окружающихъ словами: „Ребята, я хотя и съ одной рукой, но еще могу стрѣлять, только заряжайте мнѣ винтовку. Я хочу отомстить за оторванную руку“.

Только послѣ окончанія боя, рядовой Давыдовъ, безъ посторонней помощи, отправился на перевязочный пунктъ, гдѣ безъ стонъ выдержалъ перевязку.

По окончаніи перевязки, въ отвѣтъ на сожалѣніе окружающихъ, по поводу утраты руки, рядовой Давыдовъ съ неподдѣльной искренностью сказала: „Мнѣ не такъ жаль руки, а жаль, что больше не придется сражаться съ врагомъ“.

За означенный подвигъ, который будетъ занесенъ въ исторію славной русской арміи и многіе годы будетъ служить примѣромъ высокой доблести и беззавѣтной преданности долгу, награждаю рядового Давыдова Георгіевскимъ крестомъ 4 ст. за № 777072 и приказываю выдать ему денежную награду изъ состоящихъ въ моемъ распоряженіи экстраординарныхъ суммъ въ размѣрѣ 100 рублей.

Приказъ этотъ прочесть во всѣхъ роткахъ, эскадронахъ, сотняхъ, батареяхъ и командахъ.

---

20 ноября 1916 года.

### № 1695.

Находя необходимымъ въ цѣляхъ охраненія воинской дисциплины увеличить быстроту въ преданіи суду виновныхъ и ихъ наказаніи, приказываю въ тѣхъ случаяхъ, когда учиненіе преступнаго дѣянія, лицомъ подсуднымъ военному суду, настолько очевидно, что нѣтъ надобности въ его разслѣдованіи, предавать виновныхъ военно-полевому суду, причемъ на учрежденіе означеннаго суда и на преданіе сему суду виновныхъ лицъ, на основаніи п. 2 прилож. VIII къ ст. 1309 уст. военно-суд. (по редакціи приказа по военному вѣдомству 1914 года за № 724) уполномачиваю подчиненныхъ мнѣ военныхъ начальниковъ, пользующихся правами не ниже полкового командира.

При учрежденіи военно-полевыхъ судовъ и разсмотрѣніи дѣлъ въ нихъ приказываю строго руководствоваться прилож. VIII къ ст. 1309 уст. военно-суд., приказами арміямъ Юго-Западнаго фронта за № 120—1914 года и 667—1915 года и таковыми же приказами фронта, объявленными въ моихъ приказахъ по VII-й арміи за №№ 181, 432, 580, 585, 715, 1233 и 1524—1916 года.

20 ноября 1916 года.

## № 1698.

Объявляю, для свѣдѣнія и руководства, копію приказа арміямъ Юго-Западнаго фронта отъ 5 ноября 1916 года за № 1847:

„Приказываю принять на будущее время слѣдующій порядокъ распредѣленія противогазовъ въ войскахъ, вытекающій изъ свойствъ разныхъ образцовъ противогазовъ и относительныхъ ихъ количествъ.

1) Сухими респираторами образца Зелинскаго-Кумманта, какъ наилучшими изъ существующихъ, должны прежде всего снабжаться пѣхота и кавалерійскія части, несущія пѣхотную службу, при томъ начиная съ частей войскъ, расположенныхъ на участкахъ фронта, гдѣ, по топографическимъ и прочимъ условіямъ, выполненіе газовыхъ атакъ является особенно удобнымъ для непріятели.

Батареи, расположенныя не дальше 1000 шаговъ отъ непріятельскихъ окоповъ, также должны быть снабжены респираторами Зелинскаго-Кумманта и кромѣ того въ каждой батарее для развѣдчиковъ-наблюдателей и офицеровъ ихъ должно быть по 25—30 штукъ.

2) Английскими шлемами и влажными противогазовыми масками образца № 4а (35-ти слойныя, безъ добавочныхъ компресовъ) должна снабжаться артиллерія. При этомъ выданныя нижнимъ чинамъ влажныя маски необходимо сейчасъ же подъ руководствомъ офицеровъ и врачей подгонять по головѣ каждому, получившаго ихъ, и завязки по пригонкѣ наглухо закрѣплять вокругъ резиновыхъ смычекъ, чтобы тѣмъ избѣжать невольнаго замедленія при одѣваніи маски во время газовой атаки.

3) Влажными противогазами образца № 4 (съ отдѣльными вкладышами) слѣдуетъ снабжать только парки, обозы, санитарныя учрежденія и т. п. тыловыя части войскъ.

По окончаніи снабженія респираторами Зелинскаго-Кумманта пѣхоты, замѣнять ими противогазы образца 4а и английскіе шлемы въ артиллеріи, но вмѣстѣ съ тѣмъ оставить на рукахъ артиллеристовъ и влажные противогазы, такъ какъ респираторы Зелинскаго-Кумманта могутъ стѣснять надѣвшихъ ихъ и затруднять выполненіе артиллерійской стрѣльбы.

По мѣрѣ накопленія запасовъ противогазовъ на фронтѣ, приказываю распределить ихъ слѣдующимъ образомъ:

1) При каждой пѣхотной и артиллерійской части долженъ быть возимый 10-ти процентный запасъ противогазовъ, рассчитанный по штатному составу части.

2) Въ каждой арміи долженъ быть запасъ въ 15% отъ штатнаго состава войскъ арміи, состоящій въ вѣдѣніи начальника санитарнаго отдѣла штаба арміи. Часть этого запаса должна быть въ непосредственномъ тылу тѣхъ участковъ фронта арміи, гдѣ газовыя атаки наиболѣе вѣроятны, и съ такимъ расчетомъ, чтобы выбывшіе послѣ газовой атаки противогазы могли быть замѣнены новыми въ тотъ же день.

На фронтѣ, въ вѣдѣніи начальника санитарной части долженъ быть также запасъ противогазовъ въ 25% отъ штатнаго состава войскъ фронта.

Каждый изъ двухъ первыхъ запасовъ (при отдѣльныхъ частяхъ и при арміи) долженъ своевременно пополняться до постояннаго уровня изъ выше перечисленныхъ, причѣмъ учетъ противогазовъ для пѣхоты и артиллеріи долженъ вестись отдѣльными отъ прочихъ войскъ и учреждений рубриками“.

22 ноября 1916 года.

## № 1721.

Объявляю для руководства въ копии приказъ арміямъ Юго-Западнаго фронта отъ 12 сего ноября за № 1862:

„Объявляя при этомъ въ дополненіе приказа моего сего года за № 1359 для свѣдѣнія и руководства копию **ВСЕПОДДАННѢЙШАГО** доклада по главному управленію Генеральнаго Штаба отъ 17-го октября сего года за № 210—о порядкѣ назначенія нижнихъ чиновъ для несенія санитарной службы и замѣны санитаровъ младшихъ возрастовъ,—указываю, что порядокъ перечисленія въ санитары остается прежній и, что при возбужденіи ходатайствъ о перечисленіи надлежитъ прикладывать списки лицъ, о коихъ возбуждается ходатайство, обязательно въ трехъ экземплярахъ.

**СПРАВКА:** Сношенія:—Начальника мобилизаціоннаго отдѣла главнаго управленія Генеральнаго Штаба отъ 2-го сего ноября за № 68075 и дежурнаго генерала при Верховномъ Главнокомандующемъ отъ 6-го того же ноября за № 19231.

### Д О К Л А Д Ъ

— по —

Главному Управленію  
**ГЕНЕРАЛЬНАГО ШТАБА.**

Отдѣлъ Мобилизаціонный

отдѣленіе 1-е.

17 Октября 1916 года.

№ 210.

Петроградъ.

Въ 25-й день іюля сего года **ВАШЕМУ ИМПЕРАТОРСКОМУ ВЕЛИЧЕСТВУ** благоугодно было повелѣть назначеніе санитаровъ нижнихъ чиновъ въ формируемыя главнымъ управленіемъ Россійскаго Общества Краснаго Креста, а также общественными и частными организаціями и отдѣльными лицами, санитарныя и гигиеническія учрежденія—производить изъ числа нижнихъ чиновъ не моложе 35 лѣтъ, исключая особыхъ специальныхъ должностей, каковыя разрѣшено было замѣщать нижними чинами соотвѣтственной специальности, не считаясь съ ихъ возрастомъ.

Нынѣ, съ призывомъ ратниковъ ополченія еще болѣе старыхъ годовъ, по соглашенію съ Начальникомъ Штаба **ВЕРХОВНАГО ГЛАВНОКОМАНДУЮЩАГО**, признавалось бы необходимымъ допускать для несенія санитарной службы какъ въ подвижныхъ, такъ и неподвижныхъ лечебныхъ заведеніяхъ лишь нижнихъ чиновъ, имѣющихъ болѣе 40 лѣтъ отъ роду, за исключеніемъ, однако, лицъ, занимающихъ въ упомянутыхъ организаціяхъ специальныя, трудно замѣнимыя, должности, а именно: особоуполномоченныхъ, уполномоченныхъ и ихъ помощниковъ, предсѣдателей мѣстныхъ и областныхъ комитетовъ, начальниковъ отрядовъ, транспортовъ, летучекъ завѣдывающихъ хозяйствомъ, завѣдывающихъ отдѣлами, лазаретами, госпиталями, складами, заводами, мастерскими, завѣдывающихъ закупкой и заготовкой предметовъ снаряженія санитарныхъ организацій, дѣлопроизводителей, или письменоводителей, или бухгалтеровъ, зубныхъ техниковъ и врачей, фельдшеровъ, шоферовъ, электротехниковъ, монтеровъ, работающихъ у специальныхъ аппаратовъ, поваровъ, бактериологовъ, лаборантовъ, провизоровъ, фармацевтовъ, химиковъ, дезинфекторовъ, контролеровъ и ревизоровъ контрольныхъ и ревизионныхъ органовъ, санитарныхъ организацій и техниковъ врачебныхъ и санитарно-техническихъ организацій, кузнецовъ и шорниковъ летучихъ и вообще подвижныхъ санитарныхъ отрядовъ.

Всѣхъ же нижнихъ чиновъ, несущихъ обязанности рядовыхъ санитаровъ и имѣющихъ отъ роду 40 лѣтъ и менѣе, по замѣнѣ ихъ нижними чинами старшихъ возрастовъ, полагалось бы обратиться въ строй.

Дабы не нарушать напряженной работы въ лечебныхъ заведеніяхъ, признавалось бы правильнымъ означенную замѣну людей провести постепенно, въ теченіе 3-хъ мѣсяцевъ со дня полученія на мѣстахъ распоряженія о таковой замѣнѣ.

При этомъ замѣну рядовыхъ санитаровъ младшихъ возрастовъ старшими полагалось бы произвести во всѣхъ безъ исключенія подвижныхъ и неподвижныхъ санитарныхъ учрежденіяхъ, какъ военнаго вѣдомства, такъ и всѣхъ прочихъ частныхъ санитарныхъ организацій.

**ИСПРАШИВАЕТСЯ:** благоугодно ли будетъ ВАШЕМУ ИМПЕРАТОРСКОМУ ВЕЛИЧЕСТВУ ВЫСОЧАЙШЕ повелѣть соизволить:

1) На назначеніе для несенія военно-санитарной службы нижнихъ чиновъ, имѣющихъ болѣе 40 лѣтъ отъ роду, а для занимающихъ специальныя, трудно замѣнимыя, должности,—всѣхъ нижнихъ чиновъ, исключая впервые призывающихся и лицъ унтеръ-офицерскаго званія, а также отбывающихъ дѣйствительную службу вольноопредѣляющимися и

2) на замѣну всѣхъ санитаровъ младшихъ возрастовъ, не несущихъ специальныхъ должностей, нижними чинами старшихъ возрастовъ, съ производствомъ означенной замѣны въ теченіе 3-хъ мѣсяцевъ со дня полученія на мѣстахъ распоряженія о таковой замѣнѣ“.

22 ноября 1916 года.

**№ 1724.**

При семъ объявляю для свѣдѣнія и руководства въ копіи приказъ арміямъ Юго-Западнаго фронта отъ 8-го ноября 1916 года за № 1848—§ 3:

§ 3.

„Въ дополненіе къ изложенному въ приказѣ арміямъ Юго-Западнаго фронта отъ 19-го декабря 1915 года за № 1733, согласно разъясненію главнаго военно-суднаго управленія, приказываю принять къ свѣдѣнію и руководству, что для отнесенія желѣзнодорожно-служащихъ къ категоріи лицъ, принадлежащихъ къ войску, въ смыслѣ ст. 1327 кн. XXIV С. В. П. 1869 года изд. IV, требуется, чтобы тѣ учрежденія, въ которыхъ лица эти находятся на службѣ, были, во первыхъ, сформированы для нуждъ арміи и, во-вторыхъ, состояли въ вѣдѣніи военныхъ начальниковъ, а потому подлежатъ военному суду, въ силу означенной статьи 1327, за всѣ вообще преступныя дѣянія, совершенныя въ районѣ театра военныхъ дѣйствій, желѣзнодорожно-служащія, состоящія на службѣ лишь на такихъ желѣзныхъ дорогахъ, въ районѣ театра военныхъ дѣйствій, которые не только подчинены, въ общемъ порядкѣ службы главному начальнику военныхъ сообщений, но вмѣстѣ съ тѣмъ, находятся въ непосредственномъ вѣдѣніи военныхъ начальниковъ.

Что же касается служащихъ на остальныхъ желѣзныхъ дорогахъ въ районѣ театра военныхъ дѣйствій, то приведенное ограничительное толкованіе 1327 ст. Уст. Воен. Суд. не устраняетъ возможности сужденія въ военномъ судѣ и этихъ служащихъ, такъ какъ въ случаѣ необходимости направленія дѣлъ о совершенныхъ ими проступленіяхъ въ военный судъ, они могутъ быть предаваемы сему суду, въ порядкѣ правилъ военнаго положенія.

Приказываю начальствующимъ лицамъ, распоряженіями коихъ возбуждаются уголовныя преслѣдованія въ отношеніи желѣзнодорожныхъ служащихъ въ районѣ арміи вѣреннаго мнѣ фронта, по всѣмъ преступнымъ дѣяніямъ названныхъ лицъ, не подлежащихъ разсмотрѣнію суда военнаго, согласно ограниченному толкованію ст. 1327, когда учиненныя преступленія затрагиваютъ интересы арміи и носятъ характеръ ко-

рыстный, входить съ представлениемъ объ изъятіи таковыхъ дѣлъ изъ общей гражданской подсудности съ передачей на разсмотрѣніе суда военнаго, въ порядкѣ п. 6 ст. 19 Правиль о мѣстностяхъ объявленныхъ на военномъ положеніи“.

27 ноября 1916 года.

**№ 1726.**

Объявляю для руководства и исполненія копию приказа арміямъ Юго-Западнаго фронта за № **1070**:

„Объявляю для неуклоннаго исполненія повелѣніе Верховнаго начальника санитарной и эвакуаціонной части нынѣ же произвести противохолерныя прививки по возможности всѣмъ воинскимъ чинамъ, начиная съ ближайшихъ къ Румынскому фронту частей.

ОСНОВАНІЕ: Телеграмма отъ 3 ноября 1916 г. № 39297\*.

27 ноября 1916 года.

**№ 1727.**

Объявляю для руководства въ копіи приказъ Начальника Штаба ВЕРХОВНАГО ПЛАНКОМАНДУЮЩАГО отъ 11 сего ноября за № **1530** въ дополненіе приказа VII-й арміи сего года № 1066.

„Приказъ Начальника Штаба Верховнаго Главнокомандующаго сего года № 1128 (относительно введенія должностей старшихъ ветеринарныхъ врачей) распространить на всѣ казачьи полки первой очереди, въ коихъ должности старшихъ ветеринарныхъ врачей еще не введены“.

28 ноября 1916 года.

**№ 1740.**

Объявляю для исполненія копию приказа арміямъ Юго-Западнаго фронта отъ 7 октября 1916 года за № **1645**:

„При расквартированіи воинскихъ частей, штабовъ, управленій и заведеній по правиламъ Устава о земскихъ повинностяхъ, расчеты съ городскими и сельскими общественными управленіями за помѣщенія производятся губернскими распорядительными комитетами на основаніи квартирныхъ квитанцій, выдаваемыхъ войсками.

Несвоевременная выдача войсками квартирныхъ квитанцій въ сильной степени замедляетъ оплату ихъ, вслѣдствіе чего отъ населенія часто поступаютъ жалобы на несвоевременную выдачу квартирныхъ окладовъ.

Въ цѣляхъ упорядоченія этого дѣла и своевременной расплаты съ населениемъ за предоставленныя для воинскихъ нуждъ помѣщенія, въ дополненіе къ приказу арміямъ фронта сего года за № 91, приказываю принять къ руководству слѣдующее:

Всѣ воинскіе части, штабы, управленія, заведенія и учрежденія театра войны должны отправлять не позже 10 числа каждаго наступающаго мѣсяца въ губернскіе распорядительные комитеты особыя требовательныя вѣдомости, по прилагаемымъ при семъ формамъ, на предметъ отпуска городскому или сельскому общественному управленію квартирныхъ окладовъ за отведенныя помѣщенія.

Требовательныя вѣдомости—отправлять въ губернскіе распорядительные комитеты—въ двухъ экземплярахъ и въ общественныя управленія въ одномъ экземплярѣ.

Въ требовательныхъ вѣдомостяхъ не должно указывать названіе воинскихъ частей, штабовъ, управленій, заведеній и учреждений.

Выдаваемые войсками частнымъ лицамъ и общественнымъ управленіямъ по установленнымъ приказомъ арміямъ фронта сего года за № 91, формамъ квартирныхъ квитанцій должны быть согласованы съ упомянутыми требовательными вѣдомостями, т. е. требовательныя вѣдомости должны заключать въ себѣ всѣ свѣдѣнія, включенныя въ квартирные квитанціи. ПРИЛОЖЕНІЕ: 2 формы.

Въ \_\_\_\_\_ губернской распорядительный комитетъ.

### ТРЕБОВАТЕЛЬНАЯ ВѢДОМОСТЬ

на отпускъ \_\_\_\_\_ городской управѣ квартирныхъ окладовъ съ \_\_\_\_\_  
191 \_\_\_\_\_ года по \_\_\_\_\_ 191 \_\_\_\_\_ года включительно.

Мѣ по порядку.	У кого именно рас- квартированы нижніе чины.	Для сколькохъ нижнихъ чиновъ было отведено помѣщеніе и съ какого по какое время.		Въ течение сколькохъ дней.	Сколько нижнихъ чиновъ находилось на квартирномъ довольствіи.	Каки именно были отведены ротная помѣщенія: чайхана, конюшни, столовая и т. д.	Каки именно были отведены штатные помѣщенія: канце- ларія, школы, оboзный сарай и т. д.	Отводились ли гауптвахты и караульня.	Отводились ли временныя по- кой или лазареты и на сколь- ко кроватей.	Кто достав- лялъ.		Примѣчаніе.
		Количество нижнихъ чиновъ.	Съ какого по какое время.							Дрова для варки пицци и хлѣбопеченія.	Материалы отопленія и освѣщенія.	

Подпись:





29 ноября 1916 года.

**№ 1741.**

Объявляю для исполнения копии приказов армиям Юго-Западного фронта 8 и 10 октября 1916 года №№ 1649 и 1653:

**№ 1649.**

„Въ виду учреждения армейскихъ и корпусныхъ вещевыхъ складовъ, приказываю, въ измѣненіе приказа армиямъ 1915 года за № 254, оболочку въ которой получаютъ войсковыя части предметы вещевого довольствія,—ящики, бочки, рогожи и проч. сдавать въ означенные вещевые склады“.

**№ 1653.**

„Въ виду того, что учреждения общественныхъ организаций, работающих на фронтѣ, лишены права заготовокъ припасовъ интендантскаго довольствія внутри Имперіи и подвоза ихъ къ пунктамъ потребленія на фронтѣ, приказываю всѣмъ интендантскимъ учреждениямъ фронта безпрепятственно отпускать за плату названнымъ организациямъ имѣющіеся въ продовольственныхъ магазинахъ продукты и фуражъ.“

Въ случаѣ недовоза этихъ припасовъ, таковыя отпускаются учреждениямъ общественныхъ организаций по расчету пропорціонально количеству имѣющихся въ наличіи и подлежащихъ отпуску по предъявленнымъ требованіямъ войскъ и учреждений“.

29 ноября 1916 года.

**№ 1742.**

Объявляю для исполнения копии приказовъ армиямъ Юго-Западного фронта отъ 3 и 4 ноября 1916 года за №№ 1838, 1839 и 1846:

**№ 1838.**

„При семъ объявляю приказъ по военному вѣдомству отъ 25 сентября 1916 года за № 541.“

„Военный совѣтъ, журналомъ 1 сентября 1916 года, положили: Разъяснить, что неутвержденнымъ въ должностяхъ: заурядъ-военнымъ чиновникамъ, фельдшерамъ изъ кандидатовъ на классныя должности, инженернымъ кондукторамъ 1 и 2 классовъ, кондукторамъ (старшимъ баталерамъ) морского вѣдомства—топливо на варку пищи и хлѣбopеченіе должно отпускаться наравнѣ съ нижними чинами, изъ расчета  $\frac{1}{3}$  вершка трехполѣнной сажени въ день на 10 человекъ, а чиновникамъ, произведеннымъ во время войны въ первый классный чинъ запаса, неутвержденнымъ въ должностяхъ,—наравнѣ съ офицерскими и классными чинами по  $\frac{1}{3}$  вершка трехполѣнной мѣры въ день на каждого“.

**№ 1839.**

„Въ началѣ сего года главное управление генеральнаго штаба обратилось въ министерство иностранныхъ дѣлъ съ просьбою войти въ дипломатическое соглашеніе съ германскимъ правительствомъ по вопросу объ установленіи на началахъ взаимности однообразной нормы денежнаго довольствія для тѣхъ плѣнныхъ офицеровъ нашей и германской арміи, которые находятся на излеченіи въ лечебныхъ заведеніяхъ. При этомъ было выяснено, что находящіеся у насъ плѣнные офицеры германской арміи, во время пребыванія ихъ въ лечебныхъ заведеніяхъ удовлетворяются тѣмъ же жаломъ“.

ваньемъ, каковое они получаютъ здоровыми въ мѣстахъ постоянного ихъ водворенія, между тѣмъ какъ плѣнные офицеры нашей арміи, во время ихъ нахождения на излеченіи въ лечебныхъ заведеніяхъ, получаютъ въ Германіи лишь одну треть причитающагося имъ денежнаго довольствія. Нынѣ министерство иностранныхъ дѣлъ увѣдомило, что германское правительство настаиваетъ на примѣненіи къ нашимъ плѣннымъ офицерамъ, находящимся на излеченіи въ лечебныхъ заведеніяхъ, и впредь указанныхъ выше нормъ денежнаго содержанія въ размѣрѣ одной трети причитающагося имъ денежнаго довольствія, указывая на то, что всѣ эти офицеры пользуются въ лечебныхъ заведеніяхъ бесплатно полнымъ пищевымъ довольствіемъ, на каковое при обычныхъ условіяхъ проживанія ихъ въ концентраціонныхъ лагеряхъ расходуется въ общемъ не менѣ половины получаемаго ими денежнаго содержанія.

Въ виду сего и руководствуясь принципомъ взаимства, признано необходимымъ установить въ отношеніи находящихся у насъ въ предѣлахъ внутреннихъ военныхъ округовъ на излеченіи плѣнныхъ офицеровъ германской арміи выдачу съ 1-го сего ноября денежнаго содержанія въ размѣрѣ лишь одной трети причитающагося имъ денежнаго довольствія, удерживая остальные деньги за предоставляемое упомянутымъ офицерамъ полное довольствіе въ лечебныхъ заведеніяхъ.

На основаніи изложеннаго Начальникъ Штаба Верховнаго Главнокомандующаго призналъ необходимымъ такую же мѣру денежнаго довольствія и съ того же срока установить для тѣхъ плѣнныхъ офицеровъ германской арміи, которые находятся въ лечебныхъ заведеніяхъ на театрѣ войны.

О семъ объявляю для свѣдѣнія и исполненія.

ОСНОВАНІЕ: Телеграмма Начальника Штаба Верховнаго Главнокомандующаго отъ 27 октября 1916 года № 12933".

#### № 1846.

„При семъ объявляю приказъ по военному вѣдомству отъ 20-го сентября 1916 г. за № 527:

„Военный совѣтъ, разсмотрѣвъ вопросъ о квартирныхъ деньгахъ семействамъ заурядъ-военныхъ чиновниковъ, переименованныхъ въ это званіе въ походѣ и на театрѣ военныхъ дѣйствій, журналами 30-го іюня и 1-го сентября 1916 года, положилъ:

1) Разъяснить, что семейства нижнихъ чиновъ, переименованныхъ въ званіе заурядъ-военнаго чиновника въ походѣ, а также и во время состоянія ихъ на службѣ въ окружныхъ и другихъ управленіяхъ, штабахъ и учрежденіяхъ и подвѣдомственныхъ имъ отдѣлахъ, находящихся на театрѣ военныхъ дѣйствій, но не выступившихъ изъ мѣстъ постоянного квартированія, права на квартирные деньги не имѣютъ.

2) Квартирные деньги, неправильно выданныя съ начала войны какъ означеннымъ семействамъ, такъ и семействамъ заурядъ-военныхъ чиновниковъ, переименованныхъ въ это званіе во время похода, признать дѣйствительнымъ расходомъ казны.

Пунктъ 2 настоящаго положенія **ВЫСОЧАЙШЕ** утвержденъ 20-го іюля 1916 года“.

29 ноября 1916 года.

#### № 1755.

Объявляю для исполненія копіи приказовъ арміямъ Юго-Западнаго фронта отъ 6 и 7 ноября 1916 года за №№ 1853 и 1854:

#### № 1853.

„Приказъ арміямъ отъ 22 ноября 1915 года за № 1582 отмѣняю.

Экономія отъ бережливаго расходованія фуража въ силу статей 1143, 1144 и 1147 и 1286 кн. XIX С. В. П. изд. 1911 года, точно также какъ экономія отъ покупокъ

фуража ниже установленныхъ цѣнъ въ силу ст. 1121 и 1285 той же книги возврату въ казну не подлежатъ и обращается въ хозяйственную сумму части.

Не должны считаться экономіей части остатки отъ фуражнаго довольствія, получившіеся: 1) вслѣдствіе незаписи на приходъ фуража, полученнаго отъ казны или по реквизиціи; 2) вслѣдствіе неправильнаго расчета конскаго состава или оцѣнки фуража, и деньги зачисленныя въ хозяйственную сумму отъ зачета такихъ остатковъ подлежатъ возврату въ казну. Деньги, сланныя въ казну на основаніи приказа арміямъ отъ 22 ноября 1915 г. за № 1582 до полученія настоящаго приказа на мѣстахъ, возврату въ хозяйственную сумму части ни въ какомъ случаѣ не подлежатъ.

СПРАВКА: Телеграмма Наштаверх отъ 24 октября 1916 г. за № 5801“.

### № 1854.

„Военный совѣтъ, журналомъ 21 іюля 1916 года, положилъ:

1) Дополнить ст. 38 (по редакціи приказа по военному вѣдомству 1913 года № 563), кн. XX, изд. 1907 года С. В. П. 1869 года, согласно прилагаемому проекту.

2) Разъяснить, что при возмѣщеніи войсковымъ частямъ за прошлое время денегъ за недобранное экономическое топливо, образовавшееся отъ отпусковъ на варку пищи, хлѣбопеченіе и обогрѣваніе помѣщеній, надлежитъ руководствоваться ст. 8 кн. XIX, изд. 1910 года, С. В. П. 1869 года.

Пунктъ 1-й настоящаго положенія и упомянутый въ немъ проектъ ВЫСОЧАЙШЕ утвержденъ 5-го сентября 1916 года.

### ПРОЕКТЪ

дополненія ст. 38 кн. XX, изд. 1907 года, С. В. П. 1869 года.

#### Существующее изложеніе.

Ст. 38. При внесеніи денежныхъ суммъ въ денежный журналъ должно руководствоваться слѣдующими правилами: а) деньги, поступающія на удовлетвореніе чиновъ полка (жалованье, столовыя, квартирныя, приварочныя, ВСЕМИЛОСТИВѢЙШЕ жалуемая за смотры и парады, аммуничныя, письма съ деньгами, цѣнныя посылки и всѣ подобнаго рода суммы), и вообще, деньги, подлежащія пересылкѣ или передачѣ (вычеты на покрытіе начетовъ и взысканій и т. п.), заносятся въ графу переходящихъ суммъ; б) деньги, отпускаемыя на заготовленіе предметовъ, относящихся къ хозяйству полка (мундирныхъ вещей, аммуничныхъ, снаряженія, на содержаніе лазарета, на ремонтъ вещей, на покупку фуража, освѣтительныхъ припасовъ и другихъ подобныхъ предметовъ), и, вообще, всѣ суммы, поступающія въ полкъ на различныя хозяйственныя надобности, отъ которыхъ экономическіе отстатки, если таковыя окажутся, полкомъ не сдаются,—заносятся въ графу хозяйственной суммы и, сверхъ того, въ подлежащія отдѣлы журнала хозяйствен-

#### Проектируемое измѣненіе.

Ст. 38. Безъ измѣненія.

ныхъ оборотовъ полка; в) церковныя, офицерскаго собранія, солдатскихъ чайныхъ, ремонтныя на казармы инженернаго вѣдомства и другія подобныя суммы, имѣющія специальное назначеніе, а также собственныя солдатскія деньги, представляемыя для храненія въ денежномъ ящикѣ,—заносятся въ графу разныхъ капиталовъ.

*Примѣчаніе.* Суммы офицерскаго заемнаго капитала и ротныя (эскадронныя) суммы не записываются въ денежный журналъ, такъ какъ по нимъ ведутся особыя кладовыя записки, по которымъ отмѣчается каждый вкладъ—выемъ; точно также не записываются въ денежный журналъ деньги, поступающія на погашеніе документовъ, а таковыя перечисляются лишь по кладовой полковой запискѣ и отмѣчаются въ документахъ.

*Примѣчаніе 1-е.* Безъ измѣненія.

*Примѣчаніе 2-е.* Въ полковыя хозяйственныя суммы зачисляются деньги за экономическое топливо, образующееся отъ узаконенныхъ отпусковъ на обогреваніе помѣщеній, безъ различія, —находится-ли это топливо на лицо или считается недобраннѣмъ, и за такое войскамъ, квартирующимъ въ казармахъ военнаго вѣдомства, уплачиваются деньги по дѣйствующей заготовительной цѣнѣ слѣдующаго за отчетнымъ года.

Продажа экономическаго топлива по заготовительной цѣнѣ разрѣшается только чинамъ своей части.

СПРАВКА: Приказъ по военному вѣдомству отъ 20 сентября 1916 года за № 526\*.

29 ноября 1916 г.

№ 1756.

Объявляю для исполненія копію приказа арміямъ Юго-Западнаго фронта отъ 6-го октября 1916 года за № 1642:

Въ виду недостатка сапогъ, приказываю широко развить въ армейскихъ и корпусныхъ мастерскихъ изготовленіе для ботинокъ крагъ изъ кусковъ старыхъ передовъ и голенищъ съ подкладкой внутри изъ старыхъ суконъ или другихъ подходящихъ матеріаловъ, для чего надлежитъ использовать имѣющійся матеріалъ, какъ въ армейскихъ, такъ и базисныхъ вещевыхъ складахъ.

ПРИЛОЖЕНІЕ: Описаніе и чертежи изготовленія крагъ.

## Описание постройки крагъ изъ кусковъ старыхъ передовъ и голенищъ.

### Ш А Б Л О Н Ъ.

На листъ плотной бумаги или картона вычерчиваютъ шаблоны слѣдующимъ образомъ: изображаютъ прямоугольникъ А, Б, В, Г, (см. черт. № 1), длина котораго на  $1\frac{1}{2}$  вершка короче желаемой длины крагъ (напр., для 8 вершковыхъ крагъ длина прямоугольника должна быть  $6\frac{1}{2}$  вершковъ, т. е. около 30 сантиметровъ), а ширина прямоугольника больше половины длины на 2 сантиметра, (т. е. для приведеннаго примѣра 17 сантиметровъ). Три стороны прямоугольника АВ, ВВ и ВГ дѣлятся каждая на четыре равныхъ части. Изъ точекъ дѣленія подь прямымъ угломъ проводятъ внѣ прямоугольника прямыя линіи и откладываютъ на нихъ по числу сантиметровъ, указанныхъ на чертежѣ № 1. Полученныя точки соединяютъ плавными кривыми линіями, какъ это указано на чертежѣ. Затѣмъ шаблонъ бока краги вырѣзываютъ.

На черт. № 2 показана постройка шаблона для закладки краги. Прямая линія КМ (черт. № 2) на  $\frac{1}{2}$  сантиметра длиннѣе длинной стороны АГ прямоугольника (черт. № 1). Эта прямая линія раздѣлена на 4 равныя части. Къ точкамъ дѣленія проведены подь прямымъ угломъ линіи и на нихъ отложены числа сантиметровъ, указанные на чертежѣ № 2. Нижняя четверть линіи ОМ раздѣлена пополамъ, изъ точки дѣленія по предыдущему проведена линія, на которой отложено  $7\frac{1}{2}$  сантиметровъ. Полученныя на линіяхъ точки соединены плавной кривой линіей и шаблонъ закладки краги вырѣзывается. Указаннымъ способомъ можно изготовить шаблоны для крагъ длиною отъ 7 до 10 вершковъ.

### Ш И Т Ь Е К Р А Г Ъ.

Куски не годныхъ къ починкѣ старыхъ голенищъ и передовъ сшиваются на швейной машинѣ въ куски, примѣрно равные по величинѣ шаблонамъ, и по послѣднимъ выкраиваются. Куски кожи слѣдуетъ сшивать такъ, чтобы кромки шва приходились внутрь краги.

Пара боковъ крагъ складывается лицомъ и прошивается по кривой линіи ДЕ (черт. № 1), а затѣмъ пришиваютъ закладки, какъ указано на черт. № 5.

Для постройки теплыхъ крагъ послѣднія внутри подбиваются старымъ шинельнымъ сукномъ, или другимъ подходящимъ матеріаломъ, — отъ верха до линіи ГВ (черт. №№ 1 и 5); закладка краги не покрывается сукномъ. Сукно прошивается, какъ по краямъ, такъ и по бокамъ швовъ кожи, какъ это изображено на черт. № 5 пунктиромъ.

### Р Е М Е Н Ъ.

Ремень для краги вырѣзывается изъ старыхъ кусковъ кожи. Ширина ремня  $2\frac{1}{4}$  сантиметра, длина 90—100 сантиметровъ; ремень сшить изъ 2—3 кусковъ.

Однимъ концомъ ремень пришивается косо къ нижнему краю закладки, какъ показано на черт. № 4; затѣмъ два раза по спирали оборачивается вокругъ краги (черт. № 6) и свободный конецъ закрѣпляется въ двухъ кожаныхъ петляхъ на верху краги. Укрѣпленіе это, испытанное на практикѣ, состоитъ въ томъ, что конецъ ремня пропускается сквозь двѣ кожаныя петли, загибается и обратно пропускается черезъ тѣ-же петли (см. черт. № 3); образующійся загиб прочно держитъ ремень.

Чертежи крагъ изъ кусковъ старыхъ голенищъ и передовъ.

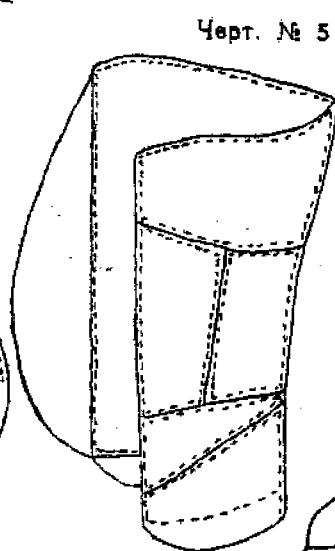
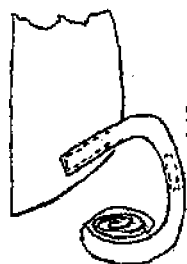
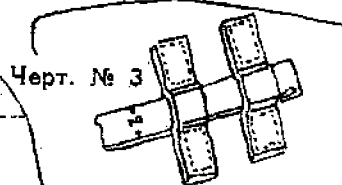
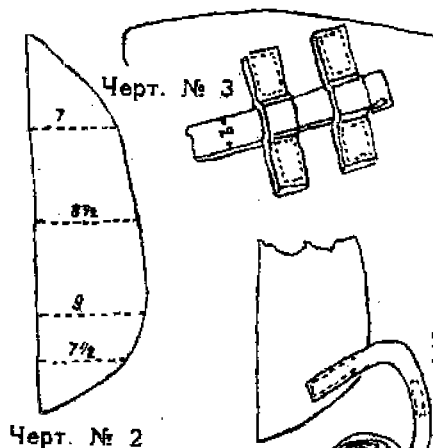
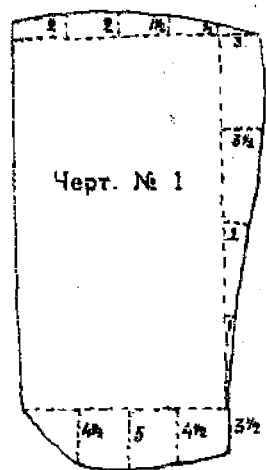

(Къ приказу VII-й арміи 1916 г. № 1756)

29 ноября 1916 года.

## № 1761.

Объявляю для руководства въ копиі приказъ Начальника Штаба ВЕРХОВНАГО ГЛАВНОКОМАНДУЮЩАГО отъ 13 сего ноября за № 1565:

„Въ дополненіе приказа моего сего года № 1157, въ случаѣ невозможности замѣстить должности: оберъ-офицеровъ въ управленіяхъ начальниковъ инженеровъ армій фронтовъ, начальниковъ инженеровъ армій главныхъ и отдѣльныхъ руководителей работъ, помощниковъ производителей работъ (приказъ мой сего года № 168), техниковъ изъ офицеровъ въ военно-дорожныхъ отрядахъ (приказъ Верховнаго Главнокомандующаго 1915 года № 163) на таковыя должности могутъ назначаться и чиновники, состоящіе въ классныхъ чинахъ и имѣющіе право на утвержденіе въ чинѣ, если они имѣютъ аттестаты объ окончаніи училищъ не ниже среднихъ, дающихъ специальное техническо-строительное образованіе <sup>1)</sup>).

Должностямъ этимъ присваивается VIII классъ, содержаніе же опредѣляется: жалованье 450 руб. въ годъ по обыкновенному окладу и 495 руб. въ годъ по усиленному, столовыя изъ тѣхъ же окладовъ и порціоны по VII разряду“.

1 декабря 1916 года.

## № 1767.

### § 1.

Неустанная, напряженная работа по подготовкѣ и обученію войскъ въ зимніе мѣсяцы прошлаго года является одной изъ главныхъ причинъ побѣдоносныхъ дѣйствій частей VII арміи въ только что прошедшую лѣтнюю кампанію.

Впереди предстоятъ еще не малые труды и усилія, для того, чтобы окончательно сломить нашего врага.

Новые средства и приемы борьбы, вводимые какъ нами, такъ и нашимъ противникомъ требуютъ непрерывной работы по изученію условій веденія современнаго боя.

Прибывающіе на пополненіе офицеры и нижніе чины недостаточно подготовлены; необходимо сразу ознакомить ихъ со всѣмъ тѣмъ, съ чѣмъ придется имъ встрѣтиться въ первомъ же бою.

Поэтому приказываю, пользуясь наступившимъ затишьемъ, настойчиво вести въ войскахъ занятія съ офицерами и нижними чинами.

### § 2.

Занятія съ офицерами:

а) въ полкахъ находящихся въ армейскомъ, корпусныхъ и дивизионныхъ резервахъ вести офицерскія занятія. Цѣль этихъ занятій: пополненіе военныхъ знаній вновь прибывшихъ на укомплектованіе офицеровъ, ознакомленіе съ новыми средствами борьбы, использование боевого опыта старыхъ офицеровъ; болѣе тѣсное единеніе всего офицерскаго состава частей; обмѣнъ мнѣній и взаимное ознакомленіе, что имѣетъ громадное значеніе при современномъ быстро мѣняющемся офицерскомъ составѣ въ частяхъ.

б) Распоряженіемъ командировъ корпусовъ вести, гдѣ это представляется возможнымъ, короткія полевыя занятія съ баталіонными командирами, рѣшая съ нимъ задачи въ полѣ въ объемѣ требованій могущихъ быть предъявленными въ бою къ командиру баталіона, какъ при наступленіи, такъ и при оборонѣ.

1) Указаніе это распространяется и на заурядъ-военныхъ чиновниковъ въ случаѣ назначенія таковыхъ на основаніи приказа моего сего года № 1157.

в) Въ цѣляхъ усовершенствованія подготовки молодыхъ офицеровъ и расширенія ихъ военнаго кругозора, считая что каждый младшій офицеръ долженъ быть теперь всегда готовъ занять должность ротнаго командира, въ каждомъ армейскомъ корпусѣ организовать подъ непосредственнымъ руководствомъ начальника штаба корпуса повторительную школу для младшихъ офицеровъ съ недостаточною военною подготовкою.

Главною цѣлью занятій школы ставится: ознакомленіе молодыхъ офицеровъ со всѣми пріемами боевыхъ дѣйствій въ условіяхъ современной войны и въ рамкахъ должности ротнаго командира.

Продолжительность курса школы 6 недѣль. Программа школы должна заключать въ себѣ:

1. Полевой уставъ и подробное ознакомленіе съ руководящими приказами, приказаніями, инструкціями и наставленіями по разнымъ вопросамъ веденія боя, изданными и рекомендованными штабами Верховнаго Главнокомандующаго, фронта и арміи.

2) Всѣ виды развѣдки и охраненія.

3) Наступательный и оборонительный бои.

4) Траншейная борьба. Ручныя гранаты. Минометы. Бомбометы.

5) Укрѣпленіе позицій. Искусственныя препятствія, разрушеніе и преодоленіе ихъ.

6) Подробное ознакомленіе съ оружіемъ и съ пулеметами, какъ своими такъ и непріятельскими. Стрѣльба изъ нихъ. Управление огнемъ.

7) Служба и средства связи. Сигнализанія. Телефоны. Пользованіе ими. Перехватываніе разговора; мѣры противъ этого (двойная проводка линій).

8) Краткое знакомство съ артиллеріей нашей и противника. Заградительный огонь.

9) Газовая борьба; противогазы.

10) Составленіе донесеній, чтеніе картъ, кроки.

11) Подробное объясненіе условій быта и службы солдата, его правъ, нуждъ, довольствія всѣхъ видовъ (записная книжка).

12) Твердое усвоеніе взаимоотношенія начальника и подчиненныхъ, важность и значеніе дисциплины, понятіе о высокомъ значеніи офицера, его правъ и обязанностей.

13) Краткое знакомство съ статьями Свода Воен. Постанов. (книга XXII), карающими офицеровъ и нижнихъ чиновъ за нарушеніе воинскаго долга (добровольная сдача въ плѣнь, побѣгъ и т. д.)

14) Необходимыя свѣдѣнія по гигиенѣ и первой помощи раненымъ.

При организациі занятій въ школахъ слѣдуетъ обратить особое вниманіе на чисто практическую постановку дѣла обученія, работая преимущественно въ полѣ и съ войсками.

### § 3.

Независимо отъ вновь организуемыхъ повторительныхъ офицерскихъ школъ въ корпусахъ, начальнику штаба арміи расширить, согласно даннымъ мною указаніямъ, существующія уже повторительные курсы прапорщиковъ при 35 пѣхотной запасной бригадѣ.

### § 4.

Занятія съ унтеръ-офицерами.

Опытъ боевъ показалъ, что убыль офицеровъ очень велика и зачастую съ перваго же момента боя нижніе чины остаются безъ руководителя и становятся малоспособными къ самостоятельному веденію боя и рѣшенію самыхъ простыхъ боевыхъ задачъ.

Поэтому въ каждомъ армейскомъ корпусѣ, распоряженіемъ командира корпуса организовать занятія съ унтеръ-офицерами для подготовки развитыхъ, надежныхъ и достойныхъ замѣстителей офицеровъ въ бою.



Главное вниманіе при занятіяхъ съ этими унтеръ-офицерами нужно обратить на практическое изученіе условій веденія пѣхотнаго боя на близкихъ дистанціяхъ и на технику траншейной борьбы.

Для занятій унтеръ-офицеры могутъ быть собраны: въ отдѣльныя роты или команды при штабахъ корпусовъ или дивизій, ввидѣ отдѣльныхъ взводовъ приданы полковымъ учебнымъ командамъ или въ особой командѣ заниматься подъ непосредственнымъ руководствомъ командира полка. Ввиду различныхъ условій размѣщенія и жизни частей корпусовъ, выборъ способа и вида организациі занятій съ унтеръ-офицерами предоставляю на усмотрѣніе командировъ корпусовъ.

Какъ будутъ организованы эти занятія, и программы ихъ должны быть представлены въ штабъ арміи не позднѣе 15-го сего декабря.

### § 5.

Во всѣхъ частяхъ и учрежденіяхъ организовать занятія съ нижними чинами, обращая при этомъ главное вниманіе на поднятіе духа и энергіи среди нижнихъ чиновъ, внушая имъ вѣру въ себя, своихъ начальниковъ и въ свое оружіе, разъясняя необходимость довести войну до побѣдоноснаго конца и окончательнаго сокрушенія противника.

Свое оружіе, его свойство и пользованіе имъ какъ при наступленіи такъ и при оборонѣ солдатъ долженъ знать въ совершенствѣ. Вмѣстѣ съ этимъ каждый боецъ долженъ умѣть вести траншейную борьбу и хорошо знать употребленіе противогазовъ.

Нижнихъ чиновъ готовить не только какъ рядовыхъ бойцовъ, но и какъ кадровыхъ руководителей и начальниковъ при укомплектованіи частей будущими пополненіями.

Теперь же приступить къ подготовкѣ запаса специалистовъ: пулеметчиковъ, бомбометчиковъ, чиновъ связи и т. д.

Всѣ занятія съ нижними чинами вести чисто практическимъ путемъ, избѣгая длинныхъ рассказовъ и теоретическихъ объясненій.

Во всѣхъ воинскихъ частяхъ, особенно въ тыловыхъ учрежденіяхъ, обратить самое строгое вниманіе на внѣшнюю выправку нижнихъ чиновъ, вести строевыя занятія и упражняться въ полевой гимнастикѣ.

### § 6.

Частямъ находящимся въ резервахъ производить ротныя, баталіонныя, полковыя тактическія ученія ночью и днемъ, практиковаться въ дѣлѣ самоокапыванія, изучить практически условія дѣйствія въ лѣсахъ; для примѣрныхъ атакъ укрѣпленныхъ позицій пользоваться имѣющимися у себя въ тылу.

### § 7.

Требую отъ начальниковъ всѣхъ степеней сознанія необходимости пользуясь временнымъ затишьемъ всесторонне подготовить въ боевомъ отношеніи и себя и своихъ подчиненныхъ настолько, чтобы при будущемъ рѣшительномъ столкновеніи съ противникомъ нанести ему окончательное пораженіе и тѣмъ довести войну до желаемого нами побѣдоноснаго конца.

Средства для этого есть, опытъ большой, необходимо только умѣло изучить и использовать этотъ опытъ.

1 декабря 1916 года.

№ 1770.

Объявляю для руководства въ копіяхъ приказы Начальника Штаба ВЕРХОВНАГО ГЛАВНОКОМАНДУЮЩАГО сего года: отъ 14 ноября № 1566 въ дополненіи

приказа VII армии сего года за № 1165 и отъ 16 ноября № 1585 въ дополненіе приказа VII армии за № 1279:

**№ 1566.**

„Въ дополненіе приказа Начальника Штаба Верховнаго Главнокомандующаго с. г. за № 1199 объявляю, что право ношенія кортиковъ распространяется наравнѣ съ военными чиновниками и на военныхъ врачей, независимо отъ ихъ чина“.

**№ 1585.**

„Приказъ Начальника Штаба Верховнаго Главнокомандующаго с. г. № 1285 распространяется на стрѣлковые дивизионы кавалерійскихъ и казачьихъ дивизій“.

2 декабря 1916 года.

**№ 1771.**

Объявляю для исполненія въ копіяхъ приказы Начальника Штаба ВЕРХОВНАГО ГЛАВНОКОМАНДУЮЩАГО отъ 14 ноября 1916 года за №№ 1567 и 1568:

**№ 1567.**

„Объявляю временное положеніе о снабженіи войскъ противогазами.

**ВРЕМЕННОЕ ПОЛОЖЕНІЕ О СНАБЖЕНІИ ВОЙСКЪ ПРОТИВОГАЗАМИ.**

**I. Общія указанія.**

§ 1. Находящіяся на фронтахъ войсковыя части, а также обслуживающія ихъ всякаго рода учрежденія, кои по роду своей дѣятельности могутъ находиться въ сферѣ досягаемости удушливыхъ газовъ во время непріятельскихъ газовыхъ атакъ, должны быть снабжены противогазами.

Перечень тыловыхъ учреждений и командъ, находящихся въ районѣ армій, кои должны быть снабжены противогазами, объявляется особымъ приказаніемъ по армій.

§ 2. Сверхъ противогазовъ, выдаваемыхъ на руки, должны быть образованы запасы противогазовъ:

- А. В о й с к о в ы е.
- Б. А р м е й с к і е.
- В. Ф р о н т а.

Размѣръ запасовъ каждой категоріи долженъ быть таковъ:

Войсковыхъ не свыше 10% штатнаго состава части.

Армейскихъ—не свыше 20% отъ штатнаго числа войскъ и учреждений, коимъ положено имѣть противогазы.

Фронта—не свыше 20% отъ штатнаго числа войскъ и учреждений армій, коимъ положено имѣть противогазы.

§ 3. Органами снабженій войскъ противогазами являются: санитарная часть армій фронта и санитарный отдѣлъ штаба армій.

§ 4. Распределеніе между фронтами противогазовъ, заготовляемыхъ химическимъ комитетомъ при главномъ артиллерійскомъ управленіи возлагается на управленіе Августѣйшаго полевого генераль-инспектора артиллеріи при Верховномъ Главнокомандующемъ.

§ 5. Всѣ сношенія по вопросамъ снабженія противогазами между фронтами и химическимъ комитетомъ при главномъ артиллерійскомъ управленіи должны производиться начальникомъ санитарной части армій фронта черезъ управленіе Августѣйшаго полевого генераль-инспектора артиллеріи при Верховномъ Главнокомандующемъ.

## II. Обязанности санитарной части армій фронта.

§ 6. На санитарную часть армій фронта возлагается:

а) Хранение фронтowego запаса противогазовъ армій и передача всѣхъ неисправныхъ противогазовъ въ складъ спеціального химического имущества на фронтъ <sup>1)</sup>.

б) Пополнение запасовъ армейскихъ.

в) Сборъ и составление свѣдѣній о состояніи противогазового снабженія армій. Ответственнымъ лицомъ по снабженію противогазами армій является начальник санитарной части фронта; онъ обязанъ:

а) Давать указанія о распредѣленіи противогазовъ въ войскахъ соотвѣтственно свойствамъ противогазовъ;

б) заботиться о своевременномъ пополненіи противогазовъ въ армейскихъ запасахъ, передавая въ необходимыхъ случаяхъ армейскіе запасы изъ одной арміи въ другую;

в) сообщать свѣдѣнія о состояніи противогазовъ въ запасахъ армій и фронта за каждый истекшій мѣсяць къ 10 числу послѣдующаго мѣсяца въ управление Августѣйшаго полевого генераль-инспектора артиллеріи и, независимо отъ сроковъ, сообщать туда же о потребности фронта въ экстренномъ отпускѣ противогазовъ сверхъ установленной нормы отпуска.

## III. Обязанности санитарнаго отдѣла штаба арміи.

§ 7. На санитарный отдѣлъ штаба арміи возлагается:

а) Хранение армейскаго запаса противогазовъ.

б) Пополнение возимыхъ войсковыхъ запасовъ и отправка сдаваемыхъ войсками неисправныхъ противогазовъ въ складъ спеціального химического имущества на фронтъ.

в) Сборъ и составление свѣдѣній о состояніи противогазового снабженія войскъ и учрежденій арміи.

Ответственнымъ лицомъ по снабженію противогазами войскъ арміи является начальникъ санитарнаго отдѣла штаба арміи; онъ обязанъ:

а) Сообщать войскамъ указанія о распредѣленіи среди нихъ противогазовъ сообразно свойствамъ послѣднихъ.

б) Обеспечить своевременное пополнение противогазами войсковыхъ запасовъ, усиливая въ періоды позиціонной войны, войсковые запасы противогазовъ на участкахъ, наиболѣе подверженныхъ газовымъ атакамъ.

в) Установить порядокъ сдачи войсками и отправки въ складъ спеціального химического имущества на фронтъ неисправныхъ противогазовъ.

г) При посредствѣ учебнаго отряда вести обучение войскъ обращенію съ противогазами <sup>2)</sup>;

д) Устанавливать порядокъ сбора и хранения противогазовъ, отбираемыхъ отъ больныхъ и раненыхъ, отправляемыхъ въ тылъ.

## IV. Обязанности команднаго состава и врачебнаго персонала въ войскахъ.

§ 8. А. На ближайшее строевое начальство возлагается:

а) наблюдение за наличностью противогазовъ на рукахъ у нижнихъ чиновъ и за бережливымъ къ нимъ отношеніемъ;

б) повѣрка умѣнію нижнихъ чиновъ обращаться съ противогазами и обученію тѣхъ, кто не былъ этому обученъ ранѣе.

<sup>1)</sup> При складѣ спеціального химического имущества фронта будетъ организована починочная мастерская для ремонта противогазовъ.

<sup>2)</sup> Приказъ Начальника Штаба ВЕРХОВНАГО ГЛАВНОКОМАНДУЮЩАГО № 1203 и приказаніе № 109 с. г.

Отвѣтственными за наличіе, сбереженій и умѣніе обращаться съ противогАЗами являются:

Въ пѣхотѣ и инженерныхъ войскахъ—командиры баталіоновъ.

Въ артиллеріи—командиры батарей.

Въ кавалеріи—командиры эскадроновъ (сотенъ).

Эти лица обязаны:

а) Составлять свѣдѣнія о наличности, прибыли и убыли противогАЗовъ каждаго сорта и представлять эти свѣдѣнія непосредственному начальству;

б) своевременно требовать противогАЗы, взамѣнъ утерянныхъ или пришедшихъ въ негодность.

Б. На полковыхъ (бригадныхъ) врачей возлагается:

а) Ближайшее наблюденіе за правильностью храненія войсковыхъ запасовъ противогАЗовъ, выдача ихъ войскамъ, истребованіе въ установленномъ порядкѣ изъ запасовъ арміи противогАЗовъ на пополненіе полкового (бригаднаго) запаса, сдачи въ установленномъ порядкѣ въ армейскій запасъ неисправныхъ противогАЗовъ;

б) повѣрка исправности противогАЗовъ путемъ періодическаго ихъ осмотра;

в) сообщеніе г.г. офицерамъ спеціальныхъ указаній по использованию противогАЗовъ и другихъ противогАЗовыхъ средствъ;

г) представленіе періодически, по командѣ, начальнику санитарнаго отдѣла штаба арміи свѣдѣній о наличности, прибыли и убыли противогАЗовъ каждаго образца въ части за истекшій періодъ“.

#### № 1568.

Въ дополненіе приказа Н-ка Ш. В. Г. № 1201 вмѣнить въ обязанность войсковымъ и тыловымъ армейскимъ командамъ:

1) Сбирать съ полей сраженій противогАЗы русскіе и иностранные и другія средства газовой борьбы: баллоны съ газами, гидропульты съ принадлежностью, пламенные снаряды и шашки дымовой завѣсы (тѣ и другіе—только въ исправной укупоркѣ) и т. п. средства газовой борьбы.

2) Собранные съ полей сраженія противогАЗы и другія средства газовой борьбы, распоряженіемъ завѣдывающаго артиллерійской частью этапно-хозяйственнаго отдѣла штаба арміи, сдавать въ складъ спеціального химическаго имущества на фронтѣ.

8 декабря 1916 года

#### № 1795.

Нижнимъ чинамъ кавалерійскихъ частей, обслуживающимъ этапы и военныя дороги, въ случаѣ ихъ командированія въ распоряженіе начальниковъ уѣздовъ, для сбора и отправки принудительныхъ рабочихъ привлекаемыхъ на дорожныя работы, разрѣшаю выдавать кормовыя деньги за время такихъ командировокъ.

СПРАВКА: Приказаніе по VII-й арміи отъ 11-го апрѣля 1916 года № 181.

9 декабря 1916 года.

#### № 1809.

Объявляю для свѣдѣнія и руководства въ копіи приказъ Начальника Штаба ВЕРХОВНАГО ГЛАВНОКОМАНДУЮЩАГО отъ 16-го ноября сего года за № 1595 въ дополненіе приказа VII арміи сего же года № 1192.

Приказомъ Начальника Штаба ВЕРХОВНАГО ГЛАВНОКОМАНДУЮЩАГО отъ 31 августа с. г. за № 1226, установлено прикомандированіе къ корпуснымъ авіаціоннымъ отрядамъ и воздухоплавательнымъ ротамъ офицеровъ-артиллеристовъ, чиновъ не ниже поручика, для образованія кадра аэро-наблюдателей.

Разрѣшаю для указанной цѣли прикомандировывать впредь и наиболее опытныхъ изъ подпоручиковъ съ тѣмъ однако, чтобы назначеніе такихъ офицеровъ допускалось въ исключительныхъ случаяхъ, подъ отвѣтственностью командировъ частей“.

11 сентября 1916 года.

## № 1826.

При семъ объявляю для свѣдѣнія и неуклоннаго руководства въ копіи приказъ Начальника Штаба ВЕРХОВНАГО ГЛАВНОКОМАНДУЮЩАГО отъ 26 ноября 1916 года за № 1635 :

„Приговоромъ военно-полевого суда при управленіи Сарненскаго этапнаго участка отъ 12 марта 1916 года ефрейторъ 191 пѣхотнаго Ларго-Кагульскаго полка Дмитрій Бутъ былъ осужденъ за самовольную отлучку къ одиночному заключенію въ военной тюрьмѣ на 2 мѣсяца съ переводомъ въ разрядъ штрафованныхъ и съ лишеніемъ ефрейторскаго званія.

Въ апрѣлѣ сего года Дмитрій Бутъ, переведенный въ 400 пѣхотный Хортицкій полкъ, подалъ докладную записку, въ коей заявлялъ, что онъ былъ уволенъ командиромъ 191 пѣхотнаго Ларго-Кагульскаго полка въ отпускъ съ 18-го февраля по 11-е марта, но когда возвращался въ полкъ, у него на желѣзной дорогѣ похитили кошелекъ, вмѣстѣ съ находившимся въ немъ отпускнымъ билетомъ. На станціи Сарны онъ былъ 8-го марта задержанъ и, какъ неимѣющій документовъ, преданъ суду.

Это объясненіе Бута нашло себѣ подтвержденіе въ сообщеніи командира 191 пѣхотнаго Ларго-Кагульскаго полка, удостовѣрившаго, что ефрейторъ Дмитрій Бутъ дѣйствительно былъ уволенъ въ отпускъ съ 18-го февраля по 11-е марта, въ чемъ ему былъ выданъ установленный отпускной билетъ.

Переписка съ докладной бывшаго ефрейтора Бута о возобновленіи дѣла, лишь въ ноябрѣ поступила въ Штабъ Главнокомандующаго арміями фронта.

Главнокомандующій арміями фронта, принимая во вниманіе, что приговоромъ суда осужденъ невиновный, нашелъ соответственнымъ войти съ ходатайствомъ объ отмѣнѣ, въ путяхъ ВЫСОЧАЙШАГО соизволенія, приговора и приказа о преданіи суду ефрейтора Бута.

ГОСУДАРЬ ИМПЕРАТОРЪ, по докладѣ мною ЕГО ИМПЕРАТОРСКОМУ ВЕЛИЧЕСТВУ означеннаго ходатайства, въ 23 день сего ноября ВЫСОЧАЙШЕ соизволилъ повелѣть—отмѣнить приговоръ и приказъ о преданіи суду ефрейтора Бута. Вмѣстѣ съ симъ ЕГО ИМПЕРАТОРСКОМУ ВЕЛИЧЕСТВУ благоугодно было Собственноручно подчеркнуть на докладѣ слова „12 марта 1916 года“ и сбоку начертать: „Обращаю вниманіе на невозможную волокиту подобныхъ судебныхъ дѣлъ“.

О таковой ВЫСОЧАЙШЕЙ резолюціи объявляю для свѣдѣнія и неуклоннаго впредь руководства“.

11 декабря 1916 года.

## № 1827.

При семъ объявляю для свѣдѣнія и руководства въ копіи приказъ арміямъ Юго-Западнаго фронта отъ 2 декабря 1916 года за № 1941—§§ 4 и 5.

§ 4.

„Приказомъ моимъ отъ 28-го февраля сего года за № 275 § 4 предписано назначать дознанія во всѣхъ случаяхъ добровольной сдачи въ плѣнъ или учиненія иныхъ преступленій при сдачѣ въ плѣнъ.

Въ дополнение къ изложенному, приказываю военнымъ начальникамъ назначать производство дознаній и въ случаяхъ учиненія воинскими чинами преступныхъ дѣяній во время нахождения въ плѣну, когда о семъ въ подлежащей войсковой части будутъ получены свѣдѣнія, что можетъ имѣть мѣсто при опросахъ бѣжавшихъ изъ плѣна или военно-плѣнныхъ.

Дознанія по вышеуказаннымъ пунктамъ производятся въ порядкѣ устава военно-судебнаго и должны заключать въ себѣ всѣ свѣдѣнія, необходимыя для установленія степени виновности подозрѣваемыхъ въ учиненіи преступленій воинскихъ чиновъ. Произведенныя дознанія представляются по командѣ въ штабы армій, а этими послѣдними непосредственно въ отдѣлъ генераль-квартирмейстера главнаго управленія Генеральнаго Штаба.

СПРАВКА: Сношеніе дежурнаго генерала при ВЕРХОВНОМЪ ГЛАВНОКОМАНДУЮЩЕМЪ отъ 21-го ноября сего года за № 20091“.

§ 5.

„Признаю необходимымъ во всемъ районѣ армій вѣреннаго мнѣ фронта и на все время военного положенія усилить, въ порядкѣ ст. 97 Положенія о полевомъ управленіи войскъ въ военное время (въ редакціи ВЫСОЧАЙШЕ утвержденной въ 29-й день декабря 1914 года), временно строгость наказанія, въ законѣ положенныхъ за преступленіе, предусмотрѣнное ст. 192 кн. XXII С. В. П. 1869 года изд. IV, опредѣляя отвѣтственность за означенное преступленіе согласно нижеизложенному:

Ст. 192. За нарушеніе правилъ благочинія въ публичномъ мѣстѣ или собраніи, а равно за буйство или безчиніе, виновные въ томъ подвергаются:

заключенію въ крѣпости отъ 8 мѣсяцевъ до одного года и четырехъ мѣсяцевъ;

или же отдачѣ въ дисциплинарные баталіоны или роты отъ одного года до одного года и шести мѣсяцевъ;

а при обстоятельствахъ, особенно увеличивающихъ вину, разжалованіе въ рядовые;

или же отдачѣ въ дисциплинарные баталіоны или роты отъ 2 лѣтъ и шести мѣсяцевъ до 3-хъ лѣтъ“.

---

12 декабря 1916 года.

**№ 1837.**

Объявляю для руководства и исполненія въ копіяхъ приказы Начальника Штаба ВЕРХОВНАГО ГЛАВНОКОМАНДУЮЩАГО с./г.: отъ 23-го ноября № 1628 въ дополненіе приказа VII-й арміи того же года № 00174, отъ 26-го ноября № 1636 въ дополненіе приказа VII-й арміи № 538, отъ 26-го ноября № 1643 и отъ 28-го ноября № 1651:

**№ 1628.**

„Въ измѣненіе приказа Начальника Штаба ВЕРХОВНАГО ГЛАВНОКОМАНДУЮЩАГО с. г. за № 1064 литографамъ, добавленнымъ къ штатамъ №№ 13 и 17 Положенія о полевомъ управленіи войскъ въ военное время установить жалованье изъ окладовъ: по основному 72 руб. и по усиленному—108 рублей въ годъ“.

**№ 1636.**

„Въ приказѣ Начальника Штаба ВЕРХОВНАГО ГЛАВНОКОМАНДУЮЩАГО отъ 10 мая сего года за № 620, было объявлено, что ГОСУДАРЮ ИМПЕРАТОРУ благоугодно было обратить вниманіе на нарушеніе военнотружущими установленнаго закономъ порядка письменныхъ сношеній и ВЬСОЧАЙШЕ повелѣть предложить всѣмъ начальствующимъ лицамъ подтвердить своимъ подчиненнымъ къ неуклонному исполненію ими требованій ст. 23 Положенія о письмоводствѣ и дѣлопроизводствѣ въ военномъ вѣдомствѣ.

Не смотря на это, случаи обращенія военнотружущихъ на ВЬСОЧАЙШЕЕ Имя, къ особамъ ИМПЕРАТОРСКОЙ Фамиліи, къ высшимъ начальствующимъ лицамъ и лицамъ состоящимъ при ВЬСОЧАЙШИХЪ Особахъ какъ непосредственно, такъ и черезъ другихъ, все продолжаютъ, при чемъ большинство изъ нихъ заключаетъ въ себѣ всякаго рода ходатайства по награднымъ вопросамъ. Просьбы эти, преимущественно, излагаются въ видѣ подписанныхъ и неподписанныхъ справокъ и докладныхъ записокъ, къ которымъ иногда прилагаются не только копии съ наградныхъ представленій, но даже и подлинники послѣднихъ.

Изъ означеннаго приходится заключить, что, очевидно, не всѣ военнотружущіе ознакомлены своими начальниками съ ВЬСОЧАЙШИМЪ по сему поводу повелѣніемъ и кромѣ того, не всѣ начальники достаточно серьезно относятся къ наградной перепискѣ, носящей секретный характеръ, такъ какъ выдача послѣдними подлинныхъ представленій на руки, должна быть отнесена уже къ небрежному храненію секретныхъ дѣлъ.

Въ виду изложеннаго, настоящимъ подтверждается самое широкое ознакомленіе всѣхъ военнотружущихъ съ означеннымъ выше приказомъ и объявляется, что въ случаѣ новыхъ аналогичныхъ обращеній по дѣламъ, относящимся къ служебному положенію военнотружущаго не по командѣ, таковыя безъ разсмотрѣнія будутъ препровождаться ихъ начальникамъ, для наложенія на виновныхъ соответствующихъ взысканій“.

**№ 1651.**

„Въ соответствии съ приказомъ Начальника Штаба ВЕРХОВНАГО ГЛАВНОКОМАНДУЮЩАГО с. г. № 1435, въ штаты казачьихъ полковъ, въ коихъ положено по три штабъ офицера, добавить по одной собственной верховой лошади для младшаго штабъ-офицера“.

12 декабря 1916 года.

**№ 1838.**

Объявляю для руководства и исполненія въ копияхъ приказы арміямъ Юго-Западнаго фронта сего года: отъ 21 ноября за № 1935 и отъ 28-го ноября за № 1928:

**№ 1935.**

„Въ цѣляхъ предупрежденія развитія венерическихъ болѣзней среди населенія Имперіи въ связи съ занесеніемъ этихъ болѣзней въ семьи нижними чинами, возвращающимися изъ дѣйствующей арміи, приказываю не увольнять въ отпуски, установленные согласно приказу арміямъ фронта отъ 8 ноября 1915 года за № 1490, нижнихъ чиновъ, больныхъ венерическими болѣзнями до исчезновенія у нихъ заразительныхъ проявленій болѣзни“.

**№ 1928.**

„На распределительные пункты поступаютъ въ числѣ прочихъ задержанные на станціяхъ желѣзныхъ дорогъ и въ уѣздахъ нижніе чины, именующіе себя отставшими отъ эшелоновъ, неимѣющіе никакихъ документовъ, удостовѣряющихъ принадлежность ихъ къ войсковымъ частямъ. Такіе безписьменные нижніе чины, нуждающіеся обычно-

венно въ снабженіи обувью и самыми необходимыми предметами обмундированія, будучи отправлены на общемъ основаніи въ части войскъ по ихъ голословнымъ о томъ заявленіямъ, въ пути умышленно вновь отстаютъ отъ командъ продаютъ выданную имъ одежду и сапоги, пересаживаются въ первые попавшіеся обратные поѣзда и являются оборвышами на другіе тыловые этапы и распредѣлительные пункты, продолжая вездѣ намѣренно скрывать свое настоящее званіе и часть войскъ.

Многіе изъ нихъ по мѣсяцамъ сидятъ на этапахъ и распредѣлительныхъ пунктахъ въ числѣ арестованныхъ или поднадзорныхъ въ ожиданіи результатовъ возникшей о нихъ переписки, уклоняясь такимъ образомъ отъ службы и деморализующе дѣйствуя на всѣхъ соприкасающихся съ ними нижнихъ чиновъ, проходящихъ черезъ распредѣлительные пункты, заражая своимъ дурнымъ примѣромъ наиболѣе податливыхъ изъ нихъ. По условіямъ же военного времени, результаты сношеній о такихъ нижнихъ чинахъ съ войсковыми частями выясняются очень долго и подобныя переписки затягиваются иногда на нѣсколько мѣсяцевъ.

Въ удовлетвореніе возбужденнаго по этому вопросу ходатайства, Начальникомъ Штаба ВЕРХОВНАГО ГЛАВНОКОМАНДУЮЩАГО указано упомянутыхъ выше безписьменныхъ нижнихъ чиновъ, въ изытаніе изъ общаго порядка объ обязательномъ возвращеніи въ свои части всѣхъ эвакуированныхъ нижнихъ чиновъ—направлять не на указываемые ими фронты и части, а назначать въ части того фронта, на распредѣлительный пунктъ коюго они прибыли.

На этомъ основаніи приказываю: всѣхъ являющихся на распредѣлительные пункты нижнихъ чиновъ, на которыхъ не будетъ имѣться опредѣленныхъ письменныхъ свѣдѣній, направлять командами при соотвѣтствующемъ числѣ сопровождающихъ въ армейскіе запасные полки фронта, по возможности равномѣрно, согласно указаній, приведенныхъ въ телеграммѣ Начальника Штаба вѣреннаго мнѣ фронта отъ 24 сего ноября за № 26578, съ тѣмъ, чтобы эти нижніе чины обращались затѣмъ на пополненіе войсковыхъ частей по распредѣленію штабовъ армій. Упомянутыя команды въ составѣ до 50 человекъ отправлять съ распредѣлительныхъ пунктовъ подъ начальствомъ унтеръ-офицеровъ; команды же въ большемъ составѣ, отправлять подъ начальствомъ офицеровъ по расчету одного на каждые 200 человекъ, назначая таковыхъ изъ числа эвакуированныхъ, слѣдующихъ въ одномъ съ командами направленіи, при недостаткѣ же попутныхъ офицеровъ, для сопровожденія командъ назначать офицеровъ переимѣннаго состава тыловыхъ запасныхъ полковъ фронта по распоряженію начальника 3-й запасной бригады; эти офицеры возвращенію въ свои запасные полки не подлежатъ, поступаая на пополненіе войсковыхъ частей по указанію штабовъ подлежащихъ армій.

Вмѣстѣ съ тѣмъ категорически требую: 1) чтобы всѣ лечебныя заведенія, управленія и учрежденія одновременно съ отправленіемъ выздоровѣвшихъ и прочихъ нижнихъ чиновъ, направляемыхъ въ войска черезъ распредѣлительные пункты, обязательно выслали на нихъ всѣ необходимые документы, какъ объ этомъ уже указывалось въ приказаніи арміямъ фронта сего года за № 223, снабжая при этомъ людей такой одеждой и обувью, которая позволяла бы распредѣлительнымъ пунктамъ безъ всякихъ задержекъ отправлять ихъ въ армейскіе запасные полки, въ коихъ, согласно приказа арміямъ фронта прошлаго года за № 1411, должно производиться уже полное ихъ обмундированіе и снаряженіе и 2) чтобы нижніе чины изъ числа задержанныхъ, противъ которыхъ имѣются достаточныя данныя, свидѣтельствующія о томъ, что они совершили самовольныя отлучки съ цѣлью вовсе уклониться отъ службы или отъ участія въ боевыхъ дѣйствіяхъ, хотя бы и временно,—немедленно предавались бы подлежащими начальниками военному полевому суду для сужденія ихъ за побѣги.

СПРАВКА: Телеграмма дежурнаго генерала при ВЕРХОВНОМЪ ГЛАВНОКОМАНДУЮЩЕМЪ отъ 21-го сего ноября за № 13922".



14 декабря 1916 года.

## № 1841.

Объявляю приказъ ГОСУДАРЯ ИМПЕРАТОРА по арміи и флоту 12 сего декабря, сообщенный въ телеграммѣ генераль-квартирмейстера штаба армій Юго-Западнаго фронта:

„Среди глубокаго мира, болѣе двухъ лѣтъ тому назадъ Германія, втайнѣ издавна подготовлявшаяся къ порабощенію всѣхъ народовъ Европы, внезапно пала на Россію и ея вѣрную союзницу Францію, что вынудило Англію присоединиться къ намъ и принять участіе въ борьбѣ. Проявленное Германіей полное пренебреженіе къ основамъ международнаго права, выразившееся въ нарушеніи нейтралитета Бельгіи и безжалостная жестокость германцевъ въ отношеніи мирнаго населенія въ захваченныхъ ими областяхъ, понемногу объединили противъ Германіи и ея союзницы Австріи всѣ великія державы Европы. Подъ натискомъ германскихъ войскъ, до чрезвычайности сильныхъ своими техническими средствами, Россія, равно какъ и Франція вынуждены были въ первый годъ войны уступить врагу часть своихъ предѣловъ, но эта временная неудача не сломила духа ни нашихъ вѣрныхъ союзниковъ, ни въ васъ, доблестныхъ войскъ МОИ, а тѣмъ временемъ, путемъ напряженія всѣхъ силъ Государства разница въ нашихъ и германскихъ техническихъ средствахъ сглаживалась, но еще задолго до этого времени, съ осени минувшаго 1915-года врагъ нашъ уже не могъ овладѣть ни единой пядью Русской земли, а весной и лѣтомъ текущаго года испыталъ рядъ жестокихъ пораженій и перешелъ на всемъ нашемъ фронтѣ отъ нападенія къ оборонѣ. Силы его, видимо, истощаются, а мощь Россіи и ея доблестныхъ союзниковъ продолжаетъ неуклонно расти. Германія чувствуетъ, что близокъ часъ ея окончательнаго пораженія, близокъ часъ возмездія за всѣ содѣянные ею правонарушенія и жестокости. И вотъ, подобно тому, какъ во время превосходства въ своихъ боевыхъ силахъ надъ силами своихъ сосѣдей, Германія внезапно объявила имъ войну, такъ теперь, чувствуя свое ослабленіе, она внезапно предлагаетъ объединившимся противъ нея въ одно неразрывное цѣлое союзнымъ державамъ вступить въ переговоры о мирѣ. Естественно, желаетъ она начать эти переговоры до полнаго выясненія степени ея слабости, до окончательной потери ея боеспособности; при этомъ она стремится для созданія ложнаго представленія о крѣпости ея армій использовать свой временный успѣхъ надъ Румыніей, не успѣвшей еще приобрести боевого опыта въ современномъ веденіи войны. Но если Германія имѣла возможность объявить войну и напасть на Россію и ея союзницу Францію въ наиболѣе неблагоприятное для нихъ время, то нынѣ, окрѣпшія за время войны союзницы, среди коихъ теперь находится могущественнѣйшая Англія и благородная Италія, въ свою очередь имѣютъ возможность приступить къ мирнымъ переговорамъ въ то время, которое они сочтутъ для себя благоприятнымъ. Время это еще не наступило, врагъ еще не изгнанъ изъ захваченныхъ имъ областей достиженіе Россіей созданныхъ войною задачъ: обладаніе Царьградомъ и проливами, равно какъ созданіе свободной Польши изъ всѣхъ трехъ ея нынѣ разрозненныхъ областей—еще не обезпечено. Заключить нынѣ миръ—значило бы не использовать плодовъ несказанныхъ трудовъ вашихъ, геройскія рускія войска и флотъ. Труды эти, а тѣмъ болѣе священная память погибшихъ на поляхъ доблестныхъ сыновъ Россіи, не допускаетъ и мысли о мирѣ до окончательной побѣды надъ врагомъ, дерзнувшимъ мыслить, что если отъ него зависило начать войну, то отъ него же зависить въ любое время ее окончить. Я не сомнѣваюсь, что всякій вѣрный сынъ Святой Руси, какъ съ оружіемъ въ рукахъ вступившій въ ряды славныхъ МОИХЪ войскъ, такъ равно и работающій внутри страны на усиленіе ея боевой мощи или творящій свой мирный трудъ, проникнуть сознаниемъ, что миръ можетъ быть данъ врагу лишь послѣ изгнанія его изъ нашихъ предѣловъ; только тогда, когда окончательно сломленный онъ дастъ намъ и нашимъ вѣрнымъ союзникамъ прочныя доказательства невозможности повторенія предательскаго нападенія и твердую увѣренность, что самой силой вещей

онъ вынужденъ будетъ къ сохраненію тѣхъ обязательствъ, которыя онъ на себя приметъ по мирному договору. Будемъ же непоколебимы въ увѣренности въ нашей побѣдѣ и Всевышній благословитъ наши знамена, покроетъ ихъ вновь неувядаемой славой и даруетъ намъ миръ, достойный вашихъ геройскихъ подвиговъ, славныя войска МОИ, миръ за который грядущія поколѣнія будутъ благословлять вашу священную для нихъ память“.

На подлинномъ собственною ЕГО ИМПЕРАТОРСКАГО ВЕЛИЧЕСТВА рукою написано НИКОЛАЙ“.

Приказъ этотъ прочесть во всѣхъ ротахъ, батареяхъ, сотняхъ, командахъ, учрежденіяхъ и заведеніяхъ арміи“.

14 декабря 1916 года.

## № 1853.

Объявляю для свѣдѣнія и руководства копію приказа арміямъ Юго-Западнаго фронта отъ 10-го ноября 1916 года за № 1867:

„Для разсмотрѣнія претензій о вознагражденіи за убытки, причиненные въ районѣ театра военныхъ дѣйствій арміи Юго-Западнаго фронта неправильными дѣйствіями войсковыхъ частей, на основаніи ВЫСОЧАЙШЕ утвержденного 6-го октября 1916 г. Положенія Военнаго Совѣта (приказъ по В. В. № 558), приказываю сформировать нижеслѣдующія войсковыя комиссіи.

1. *Волынскую* войсковую комиссію, въ г. Житомирѣ, районъ ея—Волынская губернія;

2. *Подольскую* войсковую комиссію, въ г. Каменецъ-Подольскѣ, районъ ея—Подольская, Кіевская губернія и губерніи, входящія въ составъ Кіевского воен. округа находящіяся на лѣвомъ берегу Днѣпра;

3. *Бессарабскую* войсковую комиссію, въ г. Кишиневѣ, районъ ея—Бессарабская губернія и прочія губерніи, входящія въ составъ Одесскаго военнаго округа;

4. *Тарнопольскую* войсковую комиссію, въ г. Тарнополь, районъ ея—занятые нами по праву войны мѣстности Австро-Венгріи, за исключеніемъ Черновицкой губерніи;

5. *Черновицкую* войсковую комиссію, въ г. Черновицахъ, районъ ея—Черновицкая губернія и мѣстности Румыніи, въ коихъ находятся русскія войска.

Предсѣдатель и военные члены Волынской войсковой комиссіи назначаются Командующимъ Особой арміей; Подольской войсковой комиссіи—Командующимъ VIII арміей; Бессарабской войсковой комиссіи—Командующимъ IX арміей;—представители же администраціи и населенія—главнымъ начальникомъ снабженій въ порядкѣ ст. 116 прилагаемыхъ „Правиль“.

Тарнопольская войсковая комиссія формируется распоряженіемъ Командующаго VII арміей по соглашенію съ генераль-губернаторомъ Австро-Венгріи.

Черновицкая войсковая комиссія формируется распоряженіемъ Командующаго IX арміей по соглашенію съ Генераль-Губернаторомъ Австро-Венгріи и представителями Румыніи, состоящими при штабѣ арміи.

На нынѣ существующія оцѣночныя комиссіи, образованныя согласно моимъ приказамъ № 851 и 1461 въ Тарнопольской губерніи и прочихъ областяхъ Австро-Венгріи, занятыхъ по праву войны, возложить оцѣнку въ порядкѣ ст. 2 главы VI прилагаемыхъ Правиль. Соотвѣтствующія оцѣночныя комиссіи въ тѣхъ мѣстностяхъ Румыніи, въ коихъ находятся русскія войска, образовать распоряженіемъ командующаго IX арміей, по соглашенію съ румынскими представителями при штабѣ арміи.

Имѣя въ виду, что распоряженіемъ главнаго начальника снабженій нынѣ образуются ликвидационныя комиссіи въ г. Житомирѣ, Каменецъ-Подольскѣ, Кишиневѣ и Кіевѣ,—дѣла подлежащія передачѣ согласно ст. 123 Правиль въ ликвидационныя комиссіи, направлять: изъ Волынской войсковой комиссіи въ Волынскую ликви-

даціонную комиссію, изъ Подольской и Тарнопольской войсковыхъ комиссій въ Подольскую ликвидационную комиссію, изъ Бессарабской и Черновицкой войсковыхъ комиссій въ Бессарабскую ликвидационную комиссію.

Объявляю: „Правила о порядкѣ расчетовъ въ военное время въ районѣ театра военныхъ дѣйствій за имущество, реквизированное или уничтоженное по распоряженіямъ военнаго начальства и уполномоченныхъ имъ гражданскихъ властей, а равно за убытки, причиняемые неправильными дѣйствіями войсковыхъ частей.

## Г л а в а I.

### ОБЩІЯ ПОЛОЖЕНІЯ.

1. Вознагражденію за счетъ казны въ порядкѣ настоящихъ правилъ подлежатъ производимые въ районѣ театра военныхъ дѣйствій:

а) реквизиціи предметовъ въ военныхъ цѣляхъ военными начальниками или гражданскими чинами, уполномоченными на то подлежащими властями, въ тѣхъ случаяхъ, когда реквизированное имущество перешло во владѣніе казны;

б) наряды жителей по распоряженію властей, указанныхъ въ предшествующемъ п. а, для производства работъ, вызываемыхъ военными обстоятельствами;

в) уничтоженіе хлѣбныхъ и иныхъ посѣвовъ и травъ (на корню, въ снопахъ, копнахъ, стогахъ, скирдахъ и въ обмолоченномъ видѣ) по общему или специальному распоряженію военныхъ властей, при чемъ до окончательнаго опредѣленія стоимости посѣва путемъ обслѣдованія на мѣстѣ выдается 25% предварительной оцѣнки, а въ хрѣпостныхъ районахъ 50% ея, и

г) уничтоженіе другихъ видовъ имущества, произведенное по специальному распоряженію военныхъ властей, при чемъ до окончательнаго опредѣленія путемъ обслѣдованія на мѣстѣ стоимости имущества, находящагося въ занятыхъ непріателемъ районахъ, выдается 25% предварительной оцѣнки этого имущества.

2. Предварительная оцѣнка посѣвовъ (п. в, ст. 1) и имущества, находящагося въ занятыхъ непріателемъ районахъ (п. г, ст. 1), не предрѣшаетъ ни размѣра окончательнаго вознагражденія, ни самаго факта уничтоженія посѣвовъ или имущества. Если бы въ послѣдствіи обнаружилось, что уничтоженіе не имѣло мѣсто или что размѣръ выданнаго вознагражденія превышаетъ окончательно установленную стоимость уничтоженнаго имущества, то излишне выданная сумма подлежитъ возврату въ казну и взыскивается въ безспорномъ порядкѣ. Окончательное опредѣленіе стоимости уничтоженнаго имущества производится въ порядкѣ, установленномъ статьями 13—70 и 97—105 настоящихъ правилъ.

3. Документы, на основаніи коихъ можетъ быть выдано въ порядкѣ настоящихъ правилъ вознагражденіе за реквизированное имущество, является выданныя при самомъ производствѣ реквизиціи: а) реквизиціонныя квитанціи, и б) другіе документы, если подлинность ихъ будетъ подтверждена властями, производившими реквизицію, а, когда это невозможно, — тѣми военными властями, по распоряженію коихъ реквизиціи производились.

4. Дѣйствіе настоящихъ правилъ не распространяется на тѣ виды реквизицій, для коихъ установлены спеціальныя правила.

5. Въ случаяхъ, не подходящихъ подъ дѣйствіе статей 1 и 3 настоящихъ правилъ, претензіи, основанныя на отобраніи у населенія или уничтоженіи имущества, могутъ быть удовлетворяемы за счетъ хозяйственныхъ суммъ войсковыхъ частей, въ порядкѣ ст. 106—123 настоящихъ правилъ, или же могутъ быть удовлетворены въ послѣдствіи, въ качествѣ вызванныхъ войною убытковъ, тѣмъ порядкомъ и въ той мѣрѣ государственной возможности, которые будутъ опредѣлены спеціальными законами о вознагражденіи за военные убытки; ходатайства о вознагражденіи за эти убытки представляются въ главный комитетъ по дѣламъ о расчетахъ за реквизированное или уничтоженное по распоряженію властей имущество.

6. Для разрѣшенія дѣлъ, указанныхъ въ ст. 1 настоящихъ правилъ образуются: а) главный комитетъ по дѣламъ о расчетахъ за реквизированное или уничтоженное по распоряженію властей имущество; б) ликвидационныя комиссіи; в) оцѣночныя комиссіи и г) реквизиціонныя комиссіи. Независимо отъ сего для рассмотрѣнія претензій, подлежащихъ возмѣщенію изъ хозяйственныхъ суммъ войсковыхъ частей, учреждаются войсковыя комиссіи.

7. Со времени изданія настоящихъ правилъ прекращается выдача вознагражденія изъ казны по дѣламъ, указаннымъ въ ст. 1 сихъ правилъ, какими-либо учрежденіями, кромѣ поименованныхъ въ п. п. б и г предшествующей ст. 6.

8. Учрежденія и лица, въ производствѣ коихъ ко дню изданія сихъ правилъ будутъ находиться ходатайства по дѣламъ, перечисленнымъ въ ст. 1, препровождаютъ ихъ, для дальнѣйшаго направленія въ порядкѣ сихъ правилъ, въ подлежащія ликвидационныя комиссіи съ описями по каждому дѣлу и съ представленіемъ свѣдѣній о произведенныхъ уплатахъ.

9. Для всѣхъ реквизицій, кромѣ указанныхъ въ ст. 4, кѣмъ бы таковыя не производились, устанавливаются общія формы расписокъ и квитанцій, при семъ приложенныя (прилож. № 1—формы № 1, 2 и 3). Бланки этихъ квитанцій изготовляются распоряженіемъ военнаго министерства и рассылаются имъ по мѣрѣ дѣйствительной надобности въ подлежащія учрежденія. При каждой выдачѣ реквизиціонной квитанціи талонъ ея отсылается въ подлежащую ликвидационную комиссію.

10. Выдача вознагражденія за реквизированное или уничтоженное по распоряженію властей имущество производится ликвидационными комиссіями, а въ случаѣ, указанномъ въ ст. 80, и реквизиціонными подкомиссіями за счетъ кредитовъ военнаго фонда, представляемыхъ названнымъ комиссіямъ распоряженіемъ главнаго начальника снабженій или главнаго начальника военнаго округа въ тѣхъ случаяхъ, когда ему предоставлены права главнаго начальника снабженій (ст. 491 пол. о пол. упр.), порядкомъ, указаннымъ въ особой инструкціи, издаваемой военнымъ министромъ по соглашенію съ министромъ финансовъ и государственнымъ контролеромъ (приложеніе № 2).

11. Если лицу, получающему вознагражденіе за реквизированное или уничтоженное по распоряженію властей имущество, была выдана ссуда на основаніи Высочайше утвержденныхъ 13-го мая 1916 года временныхъ правилъ объ оказаніи ссудной помощи пострадавшему отъ войны населенію (Собр. Узак. 1916 г. ст. 1001), то изъ причитающагося ему вознагражденія удерживается полностью и тѣмъ погашается выданная ему ранѣе ссуда, для чего предварительно выдачи вознагражденія, ликвидационныя и реквизиціонныя комиссіи входятъ въ сношеніе съ мѣстными ссудными комитетами.

12. Ходатайства о вознагражденіи за реквизированное или уничтоженное по распоряженію властей имущество могутъ быть заявляемы или самимъ просителемъ, или, по его письменному уполномочію, другимъ лицомъ. Письменное уполномочіе требуется также и для полученія вознагражденія представителемъ просителя.

## Г л а в а I I.

### Главный комитетъ по дѣламъ о расчетахъ за реквизированное или уничтоженное по распоряженію властей имущество.

13. На главный комитетъ возлагается: 1) общее руководство дѣломъ выдачи вознагражденія за реквизированное или уничтоженное по распоряженію властей имущество; 2) надзоръ за дѣятельностью ликвидационныхъ, оцѣночныхъ и реквизиціонныхъ комиссій; 3) изданіе инструкцій этимъ комиссіямъ въ развитіе настоящихъ правилъ, и 4) рассмотрѣніе жалобъ и протестовъ на постановленія ликвидационныхъ комиссій.

14. Главный комитетъ состоитъ изъ предсѣдателя и товарища, назначаемыхъ **ВЫСОЧАЙШЕЮ** властью, предсѣдателя центрально-ссуднаго комитета и изъ представителей министерствъ: военнаго, внутреннихъ дѣлъ, финансовъ, юстиціи, торговли и промышленности и земледѣлія и государственнаго контроля, назначаемыхъ главными

начальниками вѣдомствъ, юрисконсульта, назначаемаго военнымъ министромъ, и представителя намѣстника ЕГО ИМПЕРАТОРСКАГО ВЕЛИЧЕСТВА на Кавказѣ при разсмотрѣніи дѣлъ, касающихся Кавказа. Въ случаѣ назначенія въ главный комитетъ нѣсколькихъ представителей одного вѣдомства, въ засѣданіяхъ главнаго комитета съ правомъ голоса можетъ участвовать лишь по одному изъ этихъ представителей.

15. При главномъ комитетѣ состоитъ канцелярія подъ начальствомъ управляющаго канцеляріей, назначаемаго военнымъ министромъ, по представленію предсѣдателя комитета.

16. Для разсмотрѣнія жалобъ и протестовъ на постановленія ликвидационныхъ комиссій главный комитетъ можетъ образовывать отдѣленія, каждое въ составѣ не менѣе 4-хъ членовъ, въ томъ числѣ представителей министерства финансовъ и государственнаго контроля, избираемыхъ общимъ собраніемъ комитета изъ своей среды. Исполненіе обязанностей предсѣдательствующаго въ отдѣленіи, когда въ немъ не участвуетъ ни предсѣдатель, ни товарищъ предсѣдателя комитета, возлагается на лицо, избранное общимъ собраніемъ комитета.

17. Отдѣленія во всемъ, что касается разрѣшенія предоставленныхъ ихъ вѣдѣнію дѣлъ, пользуются правами главнаго комитета.

18. Если при разрѣшеніи дѣла въ отдѣленіи голоса раздѣляются поровну, а также въ случаѣ несогласія представителя министерства финансовъ или государственнаго контроля съ рѣшеніемъ отдѣленія, дѣло переносится въ общее собраніе главнаго комитета.

19. Главный комитетъ, разсматривая дѣла по жалобамъ и протестамъ, можетъ или оставить ихъ безъ послѣдствій, или возвратитъ дѣло для новаго разсмотрѣнія въ ту же или другую ликвидационную комиссію, или, признавая дѣло достаточно выясненнымъ, постановитъ по нему новое рѣшеніе.

20. Постановленія главнаго комитета по всѣмъ дѣламъ обжалованію не подлежатъ.

21. Размѣръ суммъ, отпускаемыхъ на вознагражденіе предсѣдателя и членовъ комитета и его юрисконсульта, а равно и на содержаніе его канцеляріи, опредѣляется военнымъ министромъ по соглашенію съ министромъ финансовъ и государственнымъ контролеромъ и суммы эти испрашиваются военнымъ министромъ въ порядкѣ ст. 18. правилъ о разсмотрѣніи государственной росписи.

### Г л а в а III.

#### Л и к в и д а ц и о н н ы я к о м и с с и и .

22. Ликвидационныя комиссіи: а) опредѣляютъ и выдаютъ вознагражденіе за реквизированное имущество и за работы по обязательнымъ нарядамъ; б) опредѣляютъ и выдаютъ вознагражденіе за уничтоженное по распоряженію властей имущество; в) разсматриваютъ жалобы на постановленія оцѣночныхъ и реквизиционныхъ комиссій, и г) наблюдаютъ за дѣятельностью комиссій, означенныхъ въ пунктѣ в настоящей статьи.

23. Дѣла по вознагражденію за реквизированное имущество поступаютъ въ ликвидационныя комиссіи: въ тѣхъ случаяхъ, когда реквизиція произведена реквизиционной комиссіею—по ея представленіямъ, а въ тѣхъ случаяхъ, когда реквизиція произведена иными властями,—по ходатайствамъ просителей. Дѣла по вознагражденію за имущество, уничтоженныя по распоряженію властей, поступаютъ въ ликвидационныя комиссіи по представленіямъ оцѣночныхъ комиссій.

24. Число ликвидационныхъ комиссій и районъ дѣйствія каждой изъ нихъ опредѣляется главнымъ начальникомъ снабженій, о чемъ публикуется въ Правительственномъ Вѣстникѣ въ Губернскихъ Вѣдомостяхъ и въ наиболѣе распространенныхъ мѣстныхъ повременныхъ изданіяхъ.

25. Ликвѣдаціонная комиссія состоитъ изъ предсѣдателя и членовъ—постоянныхъ и временныхъ. Къ постоянному составу комиссіи принадлежатъ: представители министерствъ внутреннихъ дѣлъ и финансовъ и полевого контроля, по числу отдѣловъ ликвѣдаціонной комиссіи (ст. 30), общественные представители, также по числу отдѣловъ, и юрисконсультъ. Къ временному составу комиссіи принадлежатъ: представители военного вѣдомства, министерствъ торговли и промышленности и земледѣлія. Предсѣдателю комиссіи предоставляется приглашать въ засѣданіе комиссіи съ правомъ совѣщательнаго голоса лицъ, участіе коихъ онъ признаетъ полезнымъ.

26. Предсѣдатель, представитель полевого контроля и юрисконсультъ назначаются главнымъ начальникомъ снабженій; постоянные члены изъ числа представителей отъ министерствъ назначаются подлежащими министрами по сношенію главнаго начальника снабженій; общественные представители утверждаются министромъ внутреннихъ дѣлъ по представленію губернатора; временные члены командируются подлежащими мѣстными учрежденіями по сношенію главнаго начальника снабженій съ главными начальниками подлежащихъ вѣдомствъ, представитель же военного вѣдомства назначается главнымъ начальникомъ снабженій.

27. Одинъ изъ постоянныхъ членовъ назначается главнымъ начальникомъ снабженій, по представленію предсѣдателя ликвѣдаціонной комиссіи, замѣстителемъ предсѣдателя.

28. При ликвѣдаціонной комиссіи состоитъ канцелярія. Штаты ликвѣдаціонной комиссіи при семъ приложены (приложеніе № 3).

29. Сношенія ликвѣдаціонной комиссіи производятся отъ ея имени за подписью ея предсѣдателя.

30. Въ составѣ ликвѣдаціонной комиссіи, распоряженіемъ главнаго начальника снабженій, образуются отдѣлы. Въ каждый отдѣлъ входятъ: а) представитель министерства внутреннихъ дѣлъ на правахъ его предсѣдателя, б) представитель министерства финансовъ, в) представитель полевого контроля и г) одинъ изъ общественныхъ представителей.

31) Поступающія дѣла, указанные въ пунктахъ а, б и в ст. 22 распределяются предсѣдателемъ ликвѣдаціонной комиссіи по отдѣламъ, которыми и разрѣшаются кромѣ случаевъ, указанныхъ въ ст. 36.

32. Отдѣлы во всемъ, что касается разрѣшенія предоставленныхъ имъ вѣдѣнію дѣлъ, пользуются правами ликвѣдаціонной комиссіи.

33. Подготовка дѣлъ къ слушанію и докладъ производится однимъ изъ членовъ постояннаго состава.

34. Ликвѣдаціонная комиссія можетъ: 1) входить въ сношеніе съ подлежащими мѣстами и лицами для полученія нужныхъ матеріаловъ; 2) вызывать свидѣтелей и свѣдущихъ лицъ; 3) производить мѣстныя изслѣдованія, и 4) поручать полиціи производить допросъ свидѣтелей и потерпѣвшихъ лицъ.

35. Свѣдущимъ лицамъ и свидѣтелямъ, вызваннымъ ликвѣдаціонною комиссіею, можетъ быть назначено вознагражденіе за счетъ казны въ размѣрѣ опредѣляемомъ комиссіею.

36. Разсмотрѣнію общаго собранія ликвѣдаціонной комиссіи подлежатъ: 1) дѣла, по коимъ это будетъ заявлено предсѣдателемъ комиссіи или хотя бы однимъ членомъ отдѣла, 2) дѣла, по коимъ принесена жалоба или протестъ на постановленіе реквизиціонной или оцѣночной комиссіи, 3) дѣла о вознагражденіи за реквизованное имущество, по коимъ не имѣется возможности сличить реквизиціонную квитанцію съ корешкомъ ея или съ описью, либо инымъ документомъ, доставленнымъ въ реквизиціонную комиссію или въ ликвѣдаціонную комиссію лицомъ или учрежденіемъ, производившимъ реквизицію.

37. Общее собраніе разсматриваетъ дѣла въ присутствіи предсѣдателя или члена, его замѣняющаго, и не менѣе четырехъ членовъ постояннаго состава, въ

числѣ коихъ должно быть по одному представителю отъ министерства финансовъ и полевого контроля.

38. Въ тѣхъ случаяхъ, когда проситель заявилъ ходатайство о вызовѣ его въ засѣданіе и сообщилъ свой адресъ, ему не позже, какъ за двѣ недѣли до засѣданія, вручается черезъ полицію повѣстка о времени засѣданія. Неприбытіе его не останавливаетъ разсмотрѣнія дѣла.

39. Въ засѣданіи допускаются объясненія просителя, а также показанія приглашенныхъ имъ свѣдущихъ лицъ и свидѣтелей.

40. Рѣшеніе комиссіи излагается въ видѣ резолюціи, въ коей указывается: 1) время разсмотрѣнія дѣла, 2) составъ присутствія, 3) по чьей жалобѣ или по чьему представленію возникло дѣло, 4) краткое указаніе на существо дѣла и 5) размѣръ опредѣленнаго вознагражденія или постановленіе объ отклоненіи ходатайства, резолюція подписывается составомъ присутствія.

41. Резолюція объявляется просителю, если онъ явился въ засѣданіе; по дѣламъ сложнымъ объявленіе резолюціи можетъ быть отложено не свыше двухъ недѣль.

42. Въ теченіи двухъ недѣль со дня объявленія резолюціи рѣшеніе комиссіи или отдѣловъ должно быть изложено членомъ докладчикомъ въ журнальномъ постановленіи. Оно должно содержать: 1) время засѣданія и объявленія резолюціи, 2) составъ комиссіи или отдѣла, 3) изложеніе дѣла, 4) обоснованный положительными данными размѣръ опредѣленнаго вознагражденія или постановленія объ отклоненіи ходатайства, 5) срокъ и порядокъ обжалованія, 6) подписки лицъ, входившихъ въ составъ присутствія.

43. Копія журнальнаго постановленія объявляется просителю черезъ полицію, съ указаніемъ послѣдоваль ли протестъ.

44. На рѣшенія ликвидационной комиссіи по дѣламъ, разсмотрѣннымъ реквизиціонною или оцѣночною комиссіями, протесты и жалобы могутъ быть приносимы не по существу рѣшенія, но лишь въ случаѣ нарушенія закона, дѣйствующихъ постановленій о реквизиціи или настоящихъ правилъ. Прочія постановленія ликвидационной комиссіи могутъ быть обжалованы или опротестованы также и по существу.

45. Протесты могутъ быть поданы представителями министерства финансовъ или полевого контроля въ недѣльный срокъ со дня составленія журнальнаго постановленія, о чемъ они дѣлаютъ оговорку при подписаніи журнальнаго постановленія.

46. Жалоба можетъ быть подана просителемъ въ мѣсячный срокъ со дня полученія имъ копій журнальнаго постановленія.

47. Протесты и жалобы подаются черезъ ликвидационную комиссію, которая въ двухнедѣльный срокъ представляетъ дѣло, со своими объясненіями, если признаетъ ихъ необходимыми, въ главный комитетъ.

48. Постановленія ликвидационной комиссіи обращаются къ исполненію при отсутствіи протеста: или по истеченіи срока на обжалованіе, если жалоба не послѣдовала, или по полученіи письменнаго заявленія просителя, что онъ доволенъ рѣшеніемъ.

#### Г л а в а I V.

#### О ц ѣ н о ч н ы я к о м и с с і и.

49. Для оцѣнки имущества, уничтоженныхъ по распоряженію властей или вслѣдствіе неправильныхъ дѣйствій войскъ, образуются уѣздныя, особыя и военныя оцѣночныя комиссіи.

50. Уѣздныя оцѣночныя комиссіи образуются распоряженіемъ губернатора подъ предсѣдательствомъ мѣстнаго уѣзднаго предводителя дворянства, изъ уѣзднаго воинскаго начальника, мѣстнаго земскаго начальника, либо мѣстнаго мирового или городского судьи, податнаго инспектора и представителя полевого контроля и, сверхъ того, въ городахъ—изъ начальника полиціи и члена городской управы, а въ городахъ

гдѣ не введено городовое положеніе, мѣстнаго домовладѣльца по приглашенію губернатора, а внѣ городовъ: изъ уѣзднаго исправника, члена уѣздной земской управы или члена уѣздной управы по дѣламъ земскаго хозяйства, а въ мѣстностяхъ, гдѣ не введено земскихъ учрежденій—одного землевладѣльца по приглашенію губернатора и мѣстнаго волостного старшины. Въ Прибалтійскихъ губерніяхъ, вмѣсто уѣзднаго исправника участвуетъ уѣздный начальникъ. Въ губерніяхъ Царства Польскаго комиссія составляется подъ предсѣдательствомъ уѣзднаго начальника изъ слѣдующихъ членовъ: предсѣдателя мирового съѣзда; уѣзднаго воинскаго начальника, податнаго инспектора, представителя полевого контроля и, сверхъ того, въ городахъ—двухъ домовладѣльцевъ по приглашенію губернатора, а внѣ городовъ—мѣстнаго комиссара по крестьянскимъ дѣламъ и двухъ землевладѣльцевъ по приглашенію губернатора.

51. Для оцѣнки имущества, находящихся въ районахъ, занятыхъ непріятелемъ, приказомъ главнаго начальника снабженій образуются особыя оцѣночныя комиссіи, число и районъ дѣйствія коихъ опредѣляются тѣмъ же приказомъ, особыя комиссіи состоятъ подъ предсѣдательствомъ лица, назначаемаго главнымъ начальникомъ снабженій, изъ представителей министерствъ: внутреннихъ дѣлъ, финансовъ, земледѣлія и торговли и промышленности, назначаемыхъ начальниками подлежащихъ вѣдомствъ по сношенію главнаго начальника снабженій, по одному отъ cadaго, и представителя военного вѣдомства и полевого контроля, назначаемыхъ главнымъ начальникомъ снабженій, и изъ трехъ представителей населенія, приглашаемыхъ мѣстною гражданскою властью по сношенію главнаго начальника снабженій съ министромъ внутреннихъ дѣлъ.

52. Въ необходимыхъ случаяхъ главный начальникъ снабженій, по соглашенію съ начальникомъ штаба главнокомандующаго арміями фронта, можетъ образовывать военныя оцѣночныя комиссіи подъ предсѣдательствомъ штабъ-офицера и въ составѣ не менѣе двухъ оберъ-офицеровъ и представителя полевого контроля.

53. Главному начальнику снабженій и губернатору по принадлежности предоставляется усиливать составъ уѣздныхъ и особыхъ оцѣночныхъ комиссій и другими должностными лицами.

54. Для дѣйствительности постановленій уѣздной оцѣночной комиссіи требуется присутствіе предсѣдателя, податнаго инспектора, земскаго начальника или представителя судебного вѣдомства и полевого контроля. Для дѣйствительности постановленій особыхъ оцѣночныхъ комиссій требуется присутствіе предсѣдателя и представителей отъ министерствъ внутреннихъ дѣлъ и финансовъ и полевого контроля.

55. Уѣздныя оцѣночныя комиссіи дѣлятъ уѣздъ на участки и образуютъ въ каждомъ изъ нихъ подкомиссію подъ предсѣдательствомъ земскаго начальника или мирового судьи, либо соотвѣтствующаго имъ лица, въ составѣ не менѣе трехъ членовъ для производства обслѣдованій и другихъ подготовительныхъ дѣйствій.

56. Участковымъ подкомиссіямъ предоставляется принимать заявленія объ убыткахъ, причиненныхъ уничтоженіемъ имущества по распоряженію властей, и по нимъ приступать къ разслѣдованію дѣла.

57. По дѣламъ о вознагражденіи за имущество, уничтоженное по распоряженію военныхъ властей, комиссія приступаетъ къ оцѣнкѣ самаго имущества не иначе, какъ при наличіи удостовѣренія военныхъ властей о состоявшемся распоряженіи.

58. Предсѣдатель комиссіи или подкомиссіи можетъ: 1) войти въ сношеніе съ подлежащими мѣстами и лицами для полученія отъ нихъ нужныхъ дополнительныхъ данныхъ, въ томъ числѣ и свѣдѣній отъ военного начальства о состоявшемся распоряженіи объ уничтоженіи имущества, 2) вызвать свидѣтелей и свѣдующихъ лицъ и 3) поручать полициі производство вопроса свидѣтелей и потерпѣвшихъ лицъ, если они проживаютъ внѣ района дѣйствій комиссіи, предсѣдатель комиссіи можетъ также проводить дѣло въ подкомиссію для производства мѣстнаго обслѣдованія.



59. Комиссія должна всѣми доступными ей способами выяснить дѣйствительную стоимость уничтоженнаго имущества.

60. О производствѣ мѣстнаго обслѣдованія подкомиссія за недѣлю увѣдомляет просителя, неприбытіе коего не останавливаетъ производства обслѣдованія. Военныя оцѣночныя комиссіи могутъ производить обслѣдованія безъ означеннаго въ этой статьѣ увѣдомленія.

61. По прибытіи на мѣсто уничтоженія имущества комиссія или подкомиссія приступаетъ къ осмотру его, составляетъ подробный протоколъ сего осмотра, а равно допрашиваетъ, если въ томъ явится надобность—съ предупрежденіемъ о присягѣ, понятыхъ, свидѣтелей и окольныхъ людей, знавшихъ имущество до его уничтоженія.

62. О днѣ засѣданія, въ коемъ назначено разсмотрѣніе дѣла по существу, не позже какъ за двѣ недѣли до засѣданія, вручается черезъ полицію повѣстка просителю, если онъ заявилъ ходатайство о вызовѣ его въ засѣданіе и сообщилъ свой адресъ. Неприбытіе просителя не останавливаетъ разсмотрѣнія дѣла.

63. Свидѣтелямъ и свѣдующимъ лицамъ, а равно и священнослужителямъ вызываемымъ комиссіею, подкомиссіею или ихъ предсѣдателями, можетъ быть назначено вознагражденіе изъ казны въ размѣрѣ, опредѣляемомъ комиссіею.

64. Въ засѣданіяхъ допускаются объясненія просителей, а также показанія приглашенныхъ ими свѣдующихъ лицъ и свидѣтелей.

65. Комиссіи и подкомиссіи предоставляется приводить допрашиваемыхъ ею лицъ къ присягѣ.

66. Въ постановленіи комиссіи излагается: 1) время постановленія, 2) составъ комиссіи, 3) справка о сообщеніи военнаго начальства, удостовѣряющемъ, что распоряженіе военныхъ властей объ уничтоженіи имущества состоялось, 4) когда и гдѣ уничтожено имущество, 5) какое именно, 6) кому оно принадлежало, 7) обобщенное положительными данными заключеніе о размѣрѣ вознагражденія или объ отклоненіи ходатайства, 8) срокъ и порядокъ обжалованія комиссіи и 9) подписи лицъ, входившихъ въ составъ присутствія.

Копія постановленія объявляется просителю черезъ полицію. Постановленіе можетъ быть обжаловано въ теченіе мѣсячнаго срока со дня объявленія.

68. По истеченіи одного мѣсяца со дня объявленія постановленія просителю или по полученіи либо заявленія его, что онъ доволенъ постановленіемъ комиссіи, либо жалобѣ его, все производство препровождается въ ликвидационную комиссію съ особыми мнѣніями членовъ комиссіи и съ жалобою, если онѣ были поданы, и съ объясненіемъ комиссіи по жалобѣ, если комиссія признаетъ это объясненіе необходимымъ.

69. Размѣръ средствъ на первоначальное обзаведеніе, содержаніе и прочіе расходы оцѣночныхъ комиссій опредѣляется для каждой комиссіи по представленію губернатора, а для военныхъ комиссій—ихъ предсѣдателей, главнымъ начальникомъ снабженій. Для покрытія этихъ расходовъ главный начальникъ снабженій отпускаетъ авансы по уѣзднымъ и особымъ комиссіямъ—губернатору, а по военнымъ комиссіямъ—ихъ предсѣдателямъ.

70. Предсѣдатель и члены уѣздныхъ и особыхъ оцѣночныхъ комиссій за время исполненія обязанностей получаютъ суточное вознагражденіе въ размѣрѣ: предсѣдатель—четырехъ рублей, а члены—трехъ рублей; путевыя издержки покрываются въ мѣрѣ дѣйствительной надобности.

## Г л а в а V.

### О реквизиціонныхъ комиссіяхъ.

71. На реквизиціонныя комиссіи возлагается производство реквизицій и оцѣнокъ предметовъ, реквизируемыхъ ими или ихъ подкомиссіями въ военныхъ цѣляхъ, въ тѣхъ случаяхъ, когда подлежащее начальство, на это уполномоченное, признаетъ нужнымъ произвести реквизицію при посредствѣ реквизиціонной комиссіи.

72. Реквизиціонныя комиссіи образуются распоряженіями губернатора, согласно указаніямъ главнаго начальника военнаго округа. Районъ дѣйствій каждой комиссіи опредѣляется губернаторомъ.

73. Реквизиціонная комиссія состоитъ изъ постоянныхъ и временныхъ членовъ. Къ постоянному составу комиссіи принадлежать: предсѣдатель и его два помощника, назначаемые губернаторомъ; къ временному составу принадлежать: представители отъ военнаго вѣдомства, отъ управленія военныхъ сообщеній фронта и отъ министерствъ: финансовъ, внутреннихъ дѣлъ, земледѣлія, торговли и промышленности по назначенію мѣстнаго начальства и отъ полевого контроля по назначенію главнаго полевого контролера, отъ земскихъ и городскихъ управъ по ихъ выбору, а въ тѣхъ мѣстностяхъ, гдѣ не имѣется земскихъ или городскихъ учреждений, мѣстныхъ землевладѣльцевъ и домовладѣльцевъ по назначенію губернатора, и отъ уполномоченныхъ особыхъ совѣщаній по оборонѣ, по топливу, по перевозкамъ и по продовольствію по приглашенію предсѣдателя.

74. Число представителей вѣдомствъ и мѣстнаго населенія опредѣляется главнымъ начальникомъ военнаго округа по представленію губернатора.

75. Для производства реквизиціи предсѣдатель комиссіи назначаетъ подкомиссію изъ необходимаго числа членовъ, не менѣе, однако, трехъ; на нее можетъ быть возложено составленіе плана предстоящей реквизиціи.

76. О времени производства реквизиціи представляются въ извѣстность представители полевого контроля, а также, если къ тому представляется возможность, владѣльцы имущества, предназначенныхъ къ реквизиціи. Отсутствіе представителей контроля и владѣльцевъ не останавливаетъ производства реквизиціи.

77. О произведенной реквизиціи на мѣстѣ ея составляется актъ.

78. Реквизиція предметовъ, для оцѣнки которыхъ требуются спеціальныя техническія познанія, производится при участіи одного или нѣсколькихъ техниковъ по соотвѣтствующей спеціальности, которые должны участвовать какъ въ составленіи акта, такъ и въ оцѣнкѣ реквизируемаго.

79. Реквизированнаго имущества передаются пріемщику отъ части или учрежденія подъ его расписку, а въ случаѣ неприбытія его или въ случаѣ невозможности фактической передачи, имущество оставляется на храненіи и подъ отвѣтственностью владѣльца, съ его согласія, или мѣстныхъ властей.

80. Подкомиссія производитъ оцѣнку реквизируемаго имущества, если она не требуетъ спеціальныхъ техническихъ познаній, и, въ этихъ случаяхъ, по желанію владѣльца, за имущество, уже переданное пріемщику или мѣстнымъ властямъ на храненіе, можетъ по единогласному постановленію произвести выдачу вознагражденія, если на реквизируемое имущество установлены твердыя или предѣльныя цѣны, либо, при отсутствіи таковыхъ, оцѣнка по акту на одного владѣльца не превышаетъ тысячи рублей.

81. Если расчетъ съ владѣльцемъ имущества производится при самой реквизиціи, то отъ него отбирается расписка въ полученіи денегъ, а ему выдается квитанція по формѣ № 3, приложенной къ ст. 9 сихъ правилъ; если же расчетъ производится съ представителями гражданскихъ или общественныхъ учреждений или съ представителями мѣстнаго населенія, то отъ лицъ, коимъ уплачиваются деньги, взимается расписка въ полученіи ихъ, по формѣ № 1, приложенной къ ст. 9 сихъ правилъ.

82. Если оплаты не произведено при производствѣ самой реквизиціи, то подкомиссіею выдается квитанція по формѣ № 2, приложенной къ ст. 9 настоящихъ правилъ. Талонъ этой квитанціи препровождается подкомиссіею въ ликвидаціонную комиссію.

83. По тѣмъ дѣламъ, по коимъ подкомиссіею оцѣнки произведено не было, эту оцѣнку производитъ реквизиціонная комиссія. Оцѣнки, установленныя реквизиціонной комиссіею или подкомиссіею, если послѣдняя не выдала вознагражденія, подлежатъ утвержденію ликвидаціонной комиссіи.

84. Для дѣйствительности постановленія реквизиціонной комиссіи требуется присутствіе предсѣдателя комиссіи, одного изъ его помощниковъ, представителя полевого

контроля, не менее двух членов комиссии и одного из членов подкомиссии, производившей реквизицию.

85. Сношения реквизиционной комиссии производятся от ее имени за подписью ее председателя.

86. Въ засѣданіи комиссіи при разсмотрѣніи дѣлъ объ оцѣнкахъ вызываются владѣльцы реквизиованнаго имущества, если они заявили ходатайство о вызовѣ ихъ въ засѣданіе и сообщили свой адресъ. Имъ не позже какъ за двѣ недѣли до засѣданія вручается черезъ полицію повѣстка. Неприбытіе владѣльцевъ не останавливаетъ разсмотрѣнія дѣла.

87. Въ засѣданіяхъ допускаются объясненія просителей, а также показанія приглашенныхъ ими свидѣющихъ лицъ и свидѣтелей.

88. Въ постановленіи комиссіи излагается: 1) время постановленія, 2) составъ комиссіи, 3) когда и гдѣ производилась реквизиція, 4) мѣстонахожденіе, составъ и состояніе имущества во время реквизиціи, 5) кому оно принадлежало и мѣстожительство владѣльца, если оно извѣстно, 6) по чьему требованію произведена реквизиція, 7) подробно мотивированныя основанія оцѣнки и расчета вознагражденія, 8) заключеніе комиссіи объ общей суммѣ оцѣнки, 9) срокъ и порядокъ обжалованія и 10) подписи лицъ, составлявшихъ присутствіе.

89. Постановленіе комиссіи объявляется владѣльцу черезъ полицію по мѣсту его жительства, если оно извѣстно, или по мѣсту нахожденія имущества.

90. Жалобы на неправильныя дѣйствія комиссіи по производству реквизиціи, въ теченіе недѣли со времени, когда обжалуемое дѣйствіе стало извѣстно жалобщику, а равно жалобы заинтересованныхъ лицъ на постановленія реквизиціонныхъ комиссій объ оцѣнкѣ, въ теченіе мѣсяца со дня объявленія имъ постановленія комиссіи, приносятся въ ликвидационную комиссію черезъ реквизиціонную комиссію.

91. По истеченіи мѣсяца со дня объявленія постановленія просителю или по полученіи либо заявленія его, что онъ доволенъ постановленіемъ комиссіи, либо жалобы его, все производство препровождается въ ликвидационную комиссію съ особыми мнѣніями членовъ комиссіи и съ жалобой, если онѣ были поданы, и съ объясненіемъ комиссіи по жалобѣ, если комиссія признаетъ это объясненіе необходимымъ.

92. Отчетность и оправдательные документы въ израсходованіи полученныхъ авансовъ реквизиціонныя комиссіи представляютъ главному начальнику военного округа, а сей послѣдній со своимъ заключеніемъ— главному начальнику снабженій.

93. Реквизиціонныя комиссіи представляютъ въ ликвидационную комиссію періодическіе отчеты о своей дѣятельности въ опредѣленные ею сроки и ведутъ отчетность по формамъ, установленнымъ главнымъ комитетомъ.

94. По окончаніи своихъ дѣйствій, реквизиціонныя комиссіи составляютъ заключительный отчетъ и, не позднее какъ черезъ 2 мѣсяца, представляютъ его со всѣмъ своимъ дѣлопроизводствомъ въ ликвидационную комиссію, а копию отчета препровождаютъ губернатору.

95. Расходы на содержаніе и дѣлопроизводство реквизиціонныхъ комиссій покрываются изъ авансовъ, отпускаемыхъ губернаторамъ главными начальниками снабженій.

96. Председатель и члены постоянного состава реквизиціонной комиссіи за время исполненія обязанностей получаютъ суточное вознагражденіе въ размѣрѣ: председатель четырехъ рублей, а члены трехъ рублей; во время разъѣздовъ путевыя издержки покрываются въ мѣрѣ дѣйствительной надобности; члены переменнаго состава получаютъ то же вознагражденіе за дни засѣданій и выѣздовъ, въ коихъ принимали участіе.

Свидѣющія лица, вызванныя комиссіею или подкомиссіею, получаютъ вознагражденіе въ размѣрѣ, опредѣленномъ комиссіею.

Г л а в а VI.

**Порядокъ разсмотрѣнія претензій о вознагражденіи за убытки, причиненные уничтоженіемъ посѣвовъ и неправильными дѣйствіями войсковыхъ частей.**

**Отд. 1-ое. Дѣла объ убыткахъ, причиненныхъ уничтоженіемъ посѣвовъ.**

97. При разсмотрѣніи претензій объ уничтоженіи посѣвовъ (ст. 1 п. в.) оцѣночная комиссія руководствуется дополнительными правилами, изложенными въ ст. 98—105.

98. Свидѣтельство объ уничтоженіи посѣва должно быть выдано либо чинами общей или сельской полиціи съ подписью двухъ понятыхъ, если эти чины лично видѣли, что данный посѣвъ уничтоженъ, либо начальникомъ воинской части или истребительной партіи, и должно содержать указанія: когда, какая площадь посѣва и какого качества была уничтожена и по чьему распоряженію.

99. Въ прибалтійскихъ губерніяхъ свидѣтельства выдаются: общею полиціею—на мызныхъ земляхъ и волостною—на волостныхъ земляхъ.

100. Если въ свидѣтельствахъ, актахъ и иныхъ документахъ, удостоверяющихъ уничтоженіе урожая и составленныхъ до изданія настоящаго положенія, отсутствуютъ свѣдѣнія, указанные въ статьѣ 98, то въ постановленіи комиссіи эти свѣдѣнія должны быть установлены.

101. Достоверность свидѣтельства въ отношеніи размѣра уничтоженія и понесеннаго убытка должна провѣряться комиссіею, самый же фактъ уничтоженія почитается этими свидѣтельствами (ст. 98) предрѣшеннымъ, пока не будетъ доказано обратное.

102. Въ случаѣ отсутствіе свидѣтельствъ, дѣйствительность уничтоженія посѣва по распоряженію военныхъ властей можетъ быть удостовѣрена и другими документами, причемъ, если правильность заключающихся въ нихъ данныхъ представляется необходимымъ подтвердить свидѣтельскими показаніями, то свидѣтели допрашиваются подъ присягою.

103. Въ постановленіи комиссіи, кромѣ данныхъ, перечисленныхъ въ статьѣ 66, должно быть указано: 1) общая площадь уничтоженнаго посѣва, 2) площадь каждой культуры, 3) качество посѣва и 4) стоимость единицы посѣва.

104. При установленіи оцѣнки комиссія принимаетъ въ соображеніе цѣны, объявленныя на сей предметъ совѣщаніемъ по продовольственному дѣлу въ Имперіи.

105. Если опредѣленіе точной стоимости уничтоженныхъ посѣвовъ путемъ выѣзда на мѣсто представляется невозможнымъ, комиссія устанавливаетъ предварительную оцѣнку уничтоженныхъ посѣвовъ.

**Отд. 2-ое. Дѣла о вознагражденіи за убытки, причиненные неправильными дѣйствіями войсковыхъ частей.**

106. Ходатайства о возмѣщеніи убытковъ, причиненныхъ неправильными дѣйствіями войсковыхъ частей, заявляются уѣзднымъ оцѣночнымъ комиссіямъ (ст. 50) или участковымъ подкомиссіямъ (ст. 55) и рассматриваются ими съ соблюденіемъ слѣдующихъ дополнительныхъ правилъ (ст. 107—123).

107. Дѣла указанные въ ст. 106, по поступленіи въ комиссію, передаются ею въ подлежащую участковую подкомиссію (ст. 55).

108. При разсмотрѣніи этихъ дѣлъ подкомиссіею въ составъ ея включается представитель отъ войскъ, назначаемый съ доклада командиру корпуса начальникомъ штаба корпуса, расположеннаго въ данной мѣстности, а въ тыловомъ районѣ начальникомъ штаба военнаго округа.

109. Въ составѣ комиссіи обязательно присутствіе, кромѣ лицъ, указанныхъ въ ст. 54, также и уѣзднаго воинскаго начальника или другого представителя военнаго вѣдомства (ст. 53).

110. Постановленіе комиссіи излагается въ видѣ заключенія, въ коемъ приводятся свѣдѣнія, указанные въ ст. 66, при чемъ вмѣсто свѣдѣній, указанныхъ въ п. 3 ст. 66, приводятся соображенія о томъ, на счетъ каковой войсковой части надлежитъ отнести причиненный убытокъ.

111. По истеченіи сроковъ, указанныхъ въ ст. 68, все производство уѣздной оцѣночной комиссіи, вмѣстѣ съ жалобой заинтересованнаго лица, если она была подана, препровождается въ войсковую комиссію (ст. 115).

112. Одновременно съ представленіемъ производства въ войсковую комиссію, уѣздная оцѣночная комиссія препровождаетъ копію своего заключенія съ копіей жалобы, если таковая была подана, въ войсковую часть, причинившую, по заключенію комиссіи, убытокъ.

113. Въ тѣхъ случаяхъ, когда войсковая часть, причинившая убытокъ, не выяснена уѣздною оцѣночною комиссіею, эту часть устанавливаетъ войсковая комиссія и препровождаетъ въ означенную часть копію заключенія уѣздной оцѣночной комиссіи, съ копіей жалобы, если таковая была подана.

114. Если же войсковая комиссія не можетъ установить, какая часть причинила убытокъ, то она по сношенію съ штабомъ фронта выясняетъ, какія части войскъ находились въ мѣстности, гдѣ причиненъ ущербъ, во время его причиненія, и препровождаетъ дѣло въ штабъ соответственной арміи для доклада командующему арміею о распределеніи убытка между всѣми означенными частями поровну. Если такія части окажутся входящими въ составъ разныхъ армій, то дѣло разрѣшается по представленію начальника штаба фронта главнокомандующимъ арміями фронта.

115. Войсковыя комиссіи образуются, распоряженіемъ главнокомандующаго арміями фронта, опредѣляющаго ихъ число и районъ дѣйствія.

116. Войсковая комиссія образуется, подѣ предсѣдательствомъ штабъ-офицера, изъ представителей войскъ и по одному представителю отъ полевого контроля, администраціи и населенія. Военные члены комиссіи назначаются командующимъ арміею, въ районѣ коей находится комиссія; представитель администраціи и мѣстнаго населенія назначаются губернаторомъ по соглашенію со штабомъ арміи, а въ тыловомъ районѣ — главнымъ начальникомъ снабженій по представленію губернатора.

117. Командующему арміею и главному начальнику снабженій предоставляется усиливать составъ войсковыхъ комиссій другими должностными лицами.

118. Войсковыя комиссіи могутъ вызывать въ засѣданіе просителей, а также допрашивать свидѣтелей и свѣдущихъ лицъ, если признаютъ это необходимымъ и возможнымъ.

Свѣдущимъ лицамъ и свидѣтелямъ, вызваннымъ войсковою комиссіею, можетъ быть назначено вознагражденіе отъ казны въ размѣрѣ, опредѣляемомъ комиссіею.

119. Члены войсковой комиссіи, не принадлежащіе къ военному вѣдомству, получаютъ за дни засѣданій по три рубля, а при разѣздахъ путевыя издержки по дѣйствительной стоимости.

120. Расходы войсковыхъ комиссій покрываются изъ авансовъ, отпускаемыхъ командующимъ арміею или главнымъ начальникомъ снабженій по принадлежности.

121. Войсковая часть въ мѣсячный срокъ по полученіи означенныхъ въ ст. 112 копій можетъ: а) препроводить въ уѣздную оцѣночную комиссію деньги для покрытія установленнаго этою комиссіею убытка, извѣщая о томъ войсковую комиссію, при чемъ расписка потерпѣвшаго въ полученіи денегъ препровождается уѣздною оцѣночною комиссіею въ войсковую комиссію, или б) принести въ войсковую комиссію жалобу на заключеніе уѣздной оцѣночной комиссіи, либо доказывая правильность своихъ дѣйствій, либо оспаривая свое участіе въ причиненіи или размѣрѣ опредѣленнаго убытка.

122. Постановленія войсковыхъ комиссій обжалованію не подлежатъ.

123. Если войсковая комиссія признаетъ дѣйствія войсковой части правомѣрными, то, не входя въ разсмотрѣніе вопроса о размѣрѣ убытка, предоставляетъ свое заключеніе на утвержденіе командующаго арміею. Въ случаѣ утвержденія означеннаго заключенія командующимъ арміею, войсковая комиссія препровождаетъ все дѣло въ ликвидационную комиссію, увѣдомляя о томъ просителя. Ликвидационная комиссія разсматриваетъ дѣло на общемъ основаніи.

**Книжка расписокъ платныхъ реквизицій.**

(На русскомъ языкѣ).				(На мѣстномъ языкѣ).			
№ 1.							
15 марта 191 г.							
Гдѣ: городъ X съ пригородами.							
Кому уплачены деньги: представителю гражд. управл. такому-то.							
Реквизованные предметы	Цѣна		Сумма		Р.	К.	Сумма
	Р.	К.	Р.	К.			
Итого . . .							
_____ руб. _____ к. Предста- вителю города X такому-то упла- чено производившимъ реквизицію (Подпись)				_____ руб. _____ к. получилъ Представитель управленія города X (Подпись)			

№ 1.					
Платная реквизиція.					
15 марта 191 г.					
Гдѣ городъ X съ пригородами.					
Реквизованные предметы	Цѣна		Сумма		Сумма
	Р.	К.	Р.	К.	
Итого . . .					
Уплачено _____ руб. _____ коп. Представителю городского управле- нія города X такому-то. Производившій реквизицію (Подпись)					

Приложение № 1.  
 Форма № 1.  
 (въ ст. 9).

### Норашонъ Реквизиціонной Квитанціи

№ \_\_\_\_\_

Актъ о реквизиціи № \_\_\_\_\_ „\_\_\_\_\_“ \_\_\_\_\_  
191 г. \_\_\_\_\_

Мѣстонахожденіе реквизиованнаго имущества \_\_\_\_\_

Фамилія владѣльца реквизиованнаго имущества \_\_\_\_\_

Имя и отчество его \_\_\_\_\_

Мѣстожителство его \_\_\_\_\_

Реквизиованные предметы.	Количество или вѣсъ.	Качество.	Цѣна за еди- ницу.		Общая сумма.	
			Р.	К.	Р.	К.

Кѣмъ произведена реквизиція \_\_\_\_\_

Подпись лица, производившаго реквизицію \_\_\_\_\_

М. П.

Квитанція подлежитъ оплатѣ \_\_\_\_\_  
\_\_\_\_\_ Ликвѳдаціонной Комиссіи.

### Талонъ I Реквизиціонной Квитанціи

№ \_\_\_\_\_

(Отсылается во Временную Ревизионную Комиссію).

Актъ о реквизиціи № \_\_\_\_\_ „\_\_\_\_\_“ \_\_\_\_\_  
191 г. \_\_\_\_\_

Мѣстонахожденіе реквизиованнаго имущества \_\_\_\_\_

Фамилія владѣльца реквизиованнаго имуще-  
ства \_\_\_\_\_

Имя и отчество его \_\_\_\_\_

Мѣстожителство его \_\_\_\_\_

Реквизиованные предметы.	Количество или вѣсъ.	Качество.	Цѣна за еди- ницу.		Общая сумма.	
			Р.	К.	Р.	К.

Кѣмъ произведена реквизиція \_\_\_\_\_

Подпись лица, производившаго реквизицію \_\_\_\_\_

М. П.

Квитанція подлежитъ оплатѣ \_\_\_\_\_  
\_\_\_\_\_ Ликвѳдаціонной Комиссіи.

Приложение № 1.  
(Форма № 2).  
(къ ст. 9).

**Талонъ II Реквизиціонной Квитанціи**

№ \_\_\_\_\_

Отсыпается въ Ликвѳдаціонную Комиссію

Актъ о реквизиціи № \_\_\_\_\_ " \_\_\_\_\_ " \_\_\_\_\_  
191 г. \_\_\_\_\_

Мѣстонахождение реквизиованнаго имущества \_\_\_\_\_

Фамилія владѣльца реквизиованнаго имущества \_\_\_\_\_

Имя и отчество его \_\_\_\_\_

Мѣстожительство его \_\_\_\_\_

Реквизиованные предметы.	Количество или вѣсъ.	Качество.	Цѣна за еди- ницу.		Общая сумма.	
			Р.	К.	Р.	К.

Кѣмъ произведена реквизиція \_\_\_\_\_

Подпись лица, производившаго реквизицію \_\_\_\_\_

М. П.

Квитанція подлежитъ оплатѣ \_\_\_\_\_  
Ликвѳдаціонной Комиссіи.

**Реквизиціонная Квитанція**

№ \_\_\_\_\_

Актъ о реквизиціи № \_\_\_\_\_ " \_\_\_\_\_ " \_\_\_\_\_  
191 г. \_\_\_\_\_

Мѣстонахождение реквизиованнаго имущества \_\_\_\_\_

Фамилія владѣльца реквизиованнаго имущества \_\_\_\_\_

Имя и отчество его \_\_\_\_\_

Мѣстожительство его \_\_\_\_\_

Реквизиованные предметы.	Количество или вѣсъ.	Качество.	Цѣна за еди- ницу.		Общая сумма.	
			Р.	К.	Р.	К.

Кѣмъ произведена реквизиція \_\_\_\_\_

Подпись лица, производившаго реквизицію \_\_\_\_\_

М. П.

Квитанція подлежитъ оплатѣ \_\_\_\_\_  
Ликвѳдаціонной Комиссіи.



\_\_\_\_\_ **Ликвідаційна Комісія.**

По сей квитанції причитається уплатити (кому) \_\_\_\_\_  
\_\_\_\_\_ за ревізованное  
имущество \_\_\_\_\_ рублей  
\_\_\_\_\_ коп. (\_\_\_\_\_ руб. \_\_\_\_\_ коп.)

Предсѣдатель

М. П.

Приложение № 1.  
Форма № 3.  
(къ ст. 9.)

Корешекъ къ распискѣ № \_\_\_\_\_

На \_\_\_\_\_ руб. \_\_\_\_\_ коп.

За \_\_\_\_\_

получено \_\_\_\_\_

(Сумма прописью).

1916 г. \_\_\_\_\_ дня.

Подпись лица, получившаго деньги \_\_\_\_\_

(имя, отчество и фамилія) \_\_\_\_\_

Подпись лица, выдавашаго деньги \_\_\_\_\_

Расписка № \_\_\_\_\_

На \_\_\_\_\_ руб. \_\_\_\_\_ коп.

1916 года \_\_\_\_\_ дня,

за \_\_\_\_\_

уплачено (кому) \_\_\_\_\_

(сумма прописью)

\_\_\_\_\_ руб. \_\_\_\_\_ коп.

Подпись лица, выдавашаго деньги \_\_\_\_\_

М. П.

## И Н С Т Р У К Ц И Я

**о порядкѣ производства платежей за имущество, реквизиованное или уничтоженное по распоряженію властей.**

1. Указанные въ статьѣ 10 правилъ кредиты представляются ликвидационнымъ реквизиционнымъ комиссіямъ: а) изъ военного фонда съ причисленіемъ къ интендантской сметѣ по особому послѣднему параграфу (22) по статьямъ: 14-й „на расходы по уплатѣ за уничтоженное по распоряженію властей имущество“, 15-й „на расходы по уплатѣ за уничтоженные постѣвы“ и 16-й „на уплату за имущество, реквизиованное до 15-го іюля 1916 г., и за предметы, реквизируемые послѣ этого срока для нуждъ арміи, кромѣ продуктовъ провіантскаго, приварочнаго и фуражнаго довольствія“, и б) за счетъ подлежащихъ кредитовъ, отпускаемыхъ на провіантское, приварочное и фуражное довольствіе, для расплаты за соответствующіе продукты, реквизируемые послѣ 15-го іюля 1916 года.

2. Расходы за счетъ означенныхъ кредитовъ производятся названными комиссіями по ассигновкамъ на общемъ основаніи. Въ тѣхъ случаяхъ, когда выдача денегъ по ассигновкамъ является по какимъ либо причинамъ затруднительной, платежи производятся изъ авансовъ, выписываемыхъ на имя производителей уплатѣ въ размѣрахъ, опредѣляемыхъ главнымъ начальникомъ снабженій или главнымъ начальникомъ военного округа по принадлежности. Реквизиционными подкомиссіями уплаты денегъ производятся во всѣхъ случаяхъ изъ авансовъ, опредѣляемыхъ и отпускаемыхъ имъ реквизиционными комиссіями.

3. Расходование авансовъ (п. 2) производится согласно утвержденнымъ Министромъ Финансовъ 28-го октября 1915 года Правиламъ храненія на текущихъ счетахъ казначействъ и учрежденій государственнаго банка казенныхъ суммъ.

**ВРЕМЕННЫЙ ШТАТЪ**  
**Ликвѣдационной Комиссіи.**

Наименованіе чиновъ.	Число чиновъ.	Годовой окладъ содержація каждому за установленными вычетами.				Классъ должности.	Разрядъ пенсіи.
		Жалованье.		Столовыхъ.			
		Осн.	Усил.	Осн.	Усил.		
Р у б л и.							
Предсѣдатель комиссіи . . . . .	1	2000	2200	2000	2200	V	III 1 ст.
Юрисконсультъ . . . . .	1	1500	1650	1500	1650	V	III 1 ст.
<b>Члены представители:</b>							
а) постоянного состава:							
Отъ Министерства Внутреннихъ Дѣлъ . . . . .	} По числу отдѣловъ.	Содержанія не получаютъ.					
Отъ Министерства Финансовъ . . . . .							
Отъ Полевого Контроля . . . . .							
<b>Общественные представители:</b>							
б) переменнаго состава:							
Отъ Военнаго Вѣдомства (Интендантскаго, Военно-техническаго, Артиллерійскаго и Санитарнаго) . . . . .	} По числу отдѣловъ.	Содержанія не получаютъ.					
Отъ Министерства Торговли и Промышленности . . . . .							
Отъ Министерства Земледѣлія (по С.-Хоз. части или лѣсной) . . . . .							
<b>Канцелярія:</b>							
Правитель канцеляріи . . . . .	1	1000	1100	1000	1100	VI	III 2 ст.
Счетный чиновникъ . . . . .	1	700	770	700	770	VII	V
Помощникъ счетнаго чиновника . . . . .	1	450	495	450	495	VIII	VI
Дѣлопроизводители . . . . .	} По числу отдѣловъ.	700	770	700	770	VII	V
Помощн. дѣлопроизводителей . . . . .		450	495	450	495	VIII	VI
Журналистъ . . . . .	1	300	330	300	330	IX	VII
<b>Писарей:</b>							
Высшаго оклада . . . . .	} По числу отдѣловъ.	72	108	—	—		
Средняго . . . . .		48	72	—	—		
Низшаго . . . . .		12	18	—	—		
Нестроевыхъ . . . . .		6	9	—	—		
На канцелярскіе расходы отпускается по 100 руб. въ мѣсяць на каждый отдѣлъ Канцеляріи.							
На оборудованіе каждаго отдѣла отпускается одновременно 800 руб.							

## П Р И М Ъ Ч А Н І Я:

1) Порціонныя деньги полагаются: председателю комиссії—по 3 разряду, крисконсульту—по 5 разряду, правителю канцеляріи—по 6 разряду, счетному чиновнику и его помощнику, дѣлопроизводителю и его помощнику—по 7 разряду, журналисту—по 8 разряду.

2) Члены-представители получаютъ суточные деньги въ размѣрѣ 5 рублей, причемъ: представителямъ переменнаго состава присваиваются суточные деньги лишь за дни дѣйствительнаго участія въ работахъ комиссії.

3) Члены, коимъ присвоены порціонныя деньги въ размѣрѣ меньшемъ пяти рублей, получаютъ добавокъ до этого размѣра, при чемъ представителямъ переменнаго состава выдается этотъ добавокъ лишь за дни дѣйствительнаго участія въ работахъ комиссії.

4) При переходѣ съ полевыхъ порціоновъ на походное председателю выдается добавокъ къ порціонамъ въ размѣрѣ одного рубля въ сутки.

5) Путевые издержки членовъ какъ постоянныхъ, такъ и временныхъ покрываются въ мѣрѣ дѣйствительной надобности.

6) Члены-представители назначаются въ соотвѣтствіи съ числомъ отдѣловъ комиссії,—по одному на отдѣлъ

7) Въ соотвѣтствіи съ числомъ отдѣловъ комиссії канцелярія состоитъ изъ такого же числа отдѣловъ, которые образуются по мѣрѣ открытія cadaго новаго отдѣла комиссії. При дѣйствіи канцеляріи въ составѣ одного отдѣла ея дѣлопроизводство возлагается на 1 дѣлопроизводителя, 1 счетнаго чиновника, 1 помощника дѣлопроизводителя, журналиста, 6 писарей (2 высшаго, 2 средняго, 2 низшаго окладовъ), при 3-хъ нестроевыхъ. По открытіи втораго отдѣла къ означенному выше составу канцеляріи добавляется правитель канцеляріи, 1 дѣлопроизводитель, 1 помощникъ дѣлопроизводителя, 3 писаря (по одному—высшаго, средняго и низшаго окладовъ) и 1 нестроевой. По открытіи cadaго изъ слѣдующихъ отдѣловъ добавляется 1 дѣлопроизводитель, 1 помощникъ дѣлопроизводителя, 3 писаря (по одному—высшаго, средняго и низшаго окладовъ) и нестроевой.

8) Кредиты на содержаніе ликвидационныхъ комиссій отпускаются главнымъ начальникомъ снабженій.

16 декабря 1916 года.

**№ 1858.**

При семъ объявляю для свѣдѣнія и руководства въ копіи приказъ Начальника Штаба ВЕРХОВНАГО ГЛАВНОКОМАНДУЮЩАГО отъ 29-го ноября 1916 года за № 1660:

„ГОСУДАРЬ ИМПЕРАТОРЪ въ 27 день сего ноября ВЫСОЧАЙШЕ повелѣтъ соизволилъ установить слѣдующее правило:

На время настоящей войны, въ районѣ театра военныхъ дѣйствій, прапорщики всякихъ категорій, въ случаѣ совершенія ими проступковъ, свидѣтельствующихъ объ отсутствіи у нихъ служебнаго достоинства и части офицерскаго званія, за которые они въ мирное время подлежали бы или могли подлежать увольненію отъ службы въ дисциплинарномъ порядкѣ или по суду чести, могутъ быть лишаемы офицерскаго званія безъ преданія ихъ суду и назначаемы на службу рядовыми властью Главнокомандующихъ арміями фронтовъ по предварительному приговору составленнаго на общихъ основаніяхъ изъ кадровыхъ офицеровъ суда чести объ удаленіи ихъ со службы, хотя бы учиненные ими проступки и были предусмотрѣны уголовнымъ закономъ, если только за таковыя проступки виновные не будутъ подлежать по приговору суда наказанію выше разжалованія въ рядовые.

О всѣхъ случаяхъ примѣненія, и причинахъ принятія таковой мѣры Главнокомандующіе арміями фронтовъ обязаны доносить для доклада ЕГО ИМПЕРАТОРСКОМУ ВЕЛИЧЕСТВУ.“

---

19 декабря 1916 года.

**№ 1870.**

При семъ объявляю для свѣдѣнія и исполненія въ копіи, приказъ Начальника Штаба ВЕРХОВНАГО Главногокомандующаго отъ 6 декабря 1916 года за № 1693:

„ГОСУДАРЬ ИМПЕРАТОРЪ по всеподданѣйшему докладу моему въ 5-й день сего декабря ВСЕМИЛОСТИВѢЙШЕ повелѣлъ:

1) полевые порціоны VIII, VII, VI и V разрядовъ въ дѣйствующей арміи установить соответственно въ размѣрѣ 3 руб., 4 руб., 5 руб. и 7 руб.:

2) чинамъ семейнымъ (прим. 2 къ ст. 881 кн. XIX Св. В. П. 1869 года съ дальнѣйшими ея дополненіями и измѣненіями) установить особыя суточные деньги: для получающихъ полевые порціоны по II, III и IV разрядамъ по 2 руб. 50 коп., по V и VI разрядамъ по 2 руб., по VII разряду— по 1 руб. 50 коп. и по VIII разряду по 1 рублю въ сутки.

3) Означенный расходъ производить со времени полученія чинами центральныхъ управленій военного министерства двойныхъ походныхъ порціоновъ, т. е. съ 22 сентября сего года, и отнести его на военный фондъ“.

---

19 декабря 1916 года.

**№ 1872.**

Объявляю для свѣдѣнія въ копіи приказъ арміямъ Юго-Западнаго фронта отъ 5-го сего декабря № 1975:

**Объ учрежденіи 4-го курса учебной командирской писарей** „Для пополненія некомплекта въ младшихъ офицерахъ и дѣлопроизводителяхъ въ этапныхъ частяхъ, рабочихъ ротахъ и транспортахъ фронта, приказываю открыть въ гор. Каменецъ-Подольскѣ, 15-го января 1917 года, распоряженіемъ начальника военныхъ сообщений арміи фронта, 3-хъ мѣсячные курсы писарей 4-й категоріи.

**4-й категоріи.** Постоянный составъ назначить распоряженіемъ начальника военныхъ сообщений арміи фронта.

Переменный—200 лучшихъ въ умственномъ, нравственномъ, физическомъ и служебномъ отношеніяхъ писарей 4-й категоріи.

По окончаніи курса обученія означенныхъ писарей подвергнуть испытанію комиссією и успѣшно выдержавшихъ таковое допустить къ исполненію должностей младшихъ офицеровъ и дѣлопроизводителей въ этапныхъ частяхъ, рабочихъ ротахъ и транспортахъ фронта съ переименованіемъ ихъ въ заурядъ-военные чиновники на общемъ основаніи.“

**ОСНОВАНІЕ:** Приказъ Начальника Штаба ВЕРХОВНАГО ГЛАВНОКОМАНДУЮЩАГО № 120 сего года\*.

---

21 декабря 1916 года.

## № 1893.

Объявляю для свѣдѣнія и руководства въ копіяхъ указы Начальника Штаба ВЕРХОВНАГО ГЛАВНОКОМАНДУЮЩАГО сего года: отъ 6-го декабря № 1688 и отъ 9-го декабря № 1705:

### № 1688.

„ГОСУДАРЬ ИМПЕРАТОРЪ, въ 24-й день ноября сего года, ВЫСОЧАЙШЕ повелѣть соизволилъ предоставить на время текущей войны командирамъ полковъ и лицамъ, пользующимся равною съ ними властью, право разрѣшать вступать въ бракъ офицерамъ, не достигшимъ 23-хъ лѣтняго возраста.“

**СПРАВКА:** Письмо военнаго министра отъ 30 ноября сего года за № 208013.

### № 1705.

„Разрѣшается должности помощниковъ взводныхъ [командировъ въ корпусныхъ продовольственныхъ транспортахъ замѣщать заурядъ-военными чиновниками“.

---

22 декабря 1916 года.

## № 1894.

При семъ объявляю для свѣдѣнія и руководства въ копіи, приказъ Начальника Штаба ВЕРХОВНАГО Главногокомандующаго отъ 9 декабря 1916 года за № 1703:

„ГОСУДАРЬ ИМПЕРАТОРЪ, въ 13-й день ноября сего года, Всемилюще вѣйше соизволилъ даровать льготы при удостоеніи къ наградамъ чиновъ дѣйствующей арміи на нижеслѣдующихъ основаніяхъ:

1) не считать препятствіемъ для удостоенія къ награжденію офицеровъ и чиновниковъ невыслугу ими установленныхъ 3-хъ лѣтъ со времени первоначальнаго вступленія въ Государственную службу.

2) предоставить начальству входить съ представленіями, какъ объ испрошеніи— не считать судимости препятствіемъ къ полученію наградъ и повышеній по службѣ ранѣ истеченіи 3-хъ лѣтняго срока послѣ понесеннаго взыскапія, такъ равно и о награжденіи—до истеченія 3-хъ лѣтняго срока послѣ воспослѣдованія **ВЫСОЧАЙШАГО** соизволенія на несчитаніе судимости препятствіемъ къ награжденію,

3) предоставить право для удостоенія къ награжденію орденами до ордена Св. Станислава 2-й степени включительно всѣхъ оберъ-офицерскихъ и классныхъ чиновъ, независимо отъ занимаемыхъ должностей, до штабсъ-капитана (не прослужившаго въ чинѣ 3-хъ лѣтъ) и титулярнаго совѣтника включительно

и 4) допустить награжденіе генераль-маіоровъ и дѣйствительныхъ статскихъ совѣтниковъ, состоящихъ на должностяхъ V класса, однимъ орденомъ выше того, на каковой они, имѣя право по чину, не имѣютъ права по должности.

Представленія, возбуждаемая на основаніи п. 3-го настоящаго приказа, подлежатъ разрѣшенію главнокомандующими и командующими арміями, по **ВЫСОЧАЙШЕ** предоставленной имъ власти“.

27 декабря 1916 года.

## № 1897.

При семъ объявляю для свѣдѣнія и исполненія въ копіи приказъ Начальника Штаба **ВЕРХОВНАГО ГЛАВНОКОМАНДУЮЩАГО** отъ 5/9 декабря сего года № 1700:

**„ГОСУДАРЮ ИМПЕРАТОРУ**, въ 5 день сего декабря, благоугодно было **Всем** иостивъ ишше соизволить на установленіе особыхъ отличій для раненыхъ, контуженныхъ или отравленныхъ удушливыми газами офицеровъ и нижнихъ чиновъ, возвратившихся послѣ раненія, контузіи или отравленія въ строй боевыхъ частей.

Положеніе и чертежъ объ этомъ отличіи при семъ объявляются“.

### П О Л О Ж Е Н І Е

объ отличіи для раненыхъ, контуженныхъ или отравленныхъ удушливыми газами офицеровъ и нижнихъ чиновъ, возвратившихся послѣ раненія, контузіи или отравленія въ строй боевыхъ частей.

#### 1. Отличіе составляетъ:

а) Для офицерскихъ чиновъ:

Армейскій галунъ изъ опряденнаго золота или серебра, согласно прибора, длиной въ  $1\frac{1}{2}$  вершка и шириной  $\frac{1}{6}$  вершка, который нашивается на лѣвый рукавъ шинели, мундира, кителя и рубахи съ наружной его стороны, параллельно нижняго края рукава, на  $\frac{1}{2}$  вершка выше верхняго края обшлага и на равномъ разстояніи отъ внутренняго и наружнаго края рукава, согласно прилагаемаго чертежа;

б) Для нижнихъ чиновъ:

Одинаковой длины и ширины съ офицерскимъ галуномъ—красная тесьма, нашиваемая согласно правилъ, указанныхъ для вышеназванныхъ отличій офицерскихъ чиновъ.

*Примѣчаніе 1.* Галуны и тесьма нашиваются по числу разновременно полученныхъ раненій, контузіи и отравленій газами, при чемъ послѣдующіе галуны, одинаковой длины съ первымъ, нашиваются выше, параллельно первому и на разстояніи  $\frac{1}{6}$  вершка другъ отъ друга.

*Примѣчаніе 2.* Офицеры, будучи ранены въ званіи нижняго чина и подпрапорщика, для обозначенія такихъ раненій носятъ нашивки изъ красной тесьмы.



## 2. Правомъ ношенія означенныхъ отличій пользуются.

а) Всѣ раненые офицеры и нижніе чины, которые послѣ раненія или извлеченія отъ ранъ, удостовѣренныхъ установленными перевязочными свидѣтельствами и внесенныхъ въ послужные списки, возвратятся въ строй войсковыхъ частей, дѣйствующихъ на фронтѣ;

б) тѣ изъ контуженныхъ и отравленныхъ удушливыми газами, кои, помимо соблюденія указанныхъ въ п. а) требованій, по роду полученныхъ поврежденій причислены не ниже 2-го класса Александровскаго комитета о раненыхъ.

## 3. Отличія носятя:

а) Во время состоянія въ строю боевыхъ частей на лицо, и

б) во время состоянія на штатныхъ должностяхъ въ штабахъ дивизій и корпусовъ.

*Примѣчаніе 1.* Право на ношеніе означенныхъ отличій чинами строевыхъ частей и штабовъ дивизій и корпусовъ сохраняется во время нахождения ихъ въ кратковременныхъ командировкахъ, отпускахъ, а равно и во время эвакуаціи, вслѣдствіе новыхъ раненій, контузій и отравленій газами.

*Примѣчаніе 2.* Во всѣхъ прочихъ случаяхъ отличія не носятя.

4. Раненые, контуженные и отравленные удушливыми газами въ настоящую кампанію и пріобрѣвшіе, на основаніи сего положенія, право на ношеніе не менѣе трехъ нашивокъ, носятъ ихъ во всѣхъ случаяхъ, независимо отъ состоянія на строевыхъ или нестроевыхъ должностяхъ, если назначены на таковыя должности послѣ четвертаго раненія, контузій или отравленія.

Опредѣленіе права на означенное отличіе принадлежитъ подлежащему начальству раненыхъ, контуженныхъ и отравленныхъ газами, не ниже командира отдѣльной части, причемъ о правѣ ихъ на отличіе объявляется въ приказахъ и вносится въ ихъ послужные списки.

6. Офицеры раненые или контуженные въ прошлыхъ кампаніяхъ носятъ тѣ же отличія, но галуна обратнаго цвѣту прибора.

7. Съ приведеніемъ армій на мирное положеніе всѣ раненые и контуженные пріобрѣтаютъ право во всякое время на ношеніе означенныхъ нашивокъ".

ВЫСОЧАЙШЕ утверждено  
5 Декабря 1916 года.  
Вр. И. д. Начальника Штаба  
Верховнаго Главнокомандующаго  
Генераль-отъ-Кавалеріи *Гурко*.

Приложеніе къ приказу VII-й арміи  
1916 г. № 1897.

## ЧЕРТЕЖЪ

отличія на рукавѣ офицеровъ и нижнихъ чиновъ

1.

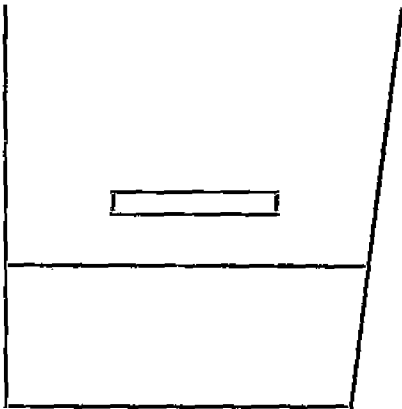

2.

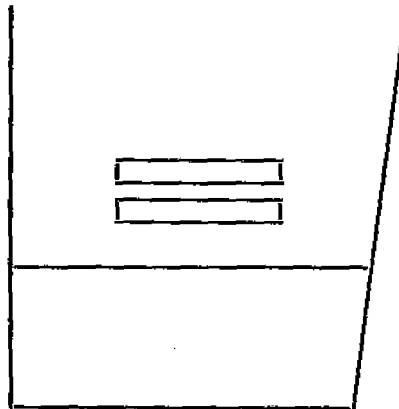

При одномъ пораненіи, контузіи или  
отравленіи.

При двухъ пораненіяхъ, контузіяхъ или  
отравленіяхъ.

3.

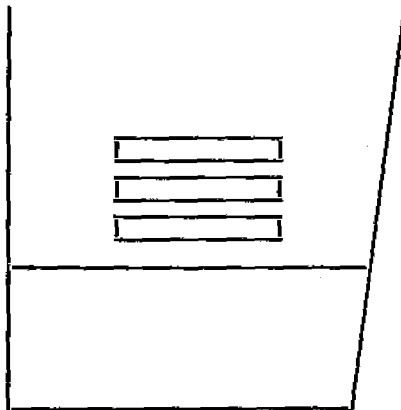

При трехъ пораненіяхъ, контузіяхъ или отравленіяхъ.

27 декабря 1916 года.

## № 1900.

При семъ объявляю для свѣдѣнія и руководства въ копіи приказъ по военному вѣдомству отъ 18-го ноября 1916 года за № 645:

„ГОСУДАРЬ ИМПЕРАТОРЪ, по всеподданнѣйшему докладу соединеннаго собранія главныхъ военнаго и военно-морского судовъ, въ 11-й день ноября 1916 года ВЫСОЧАЙШЕ повелѣтъ соизволилъ, на время дѣйствія ВЫСОЧАЙШЕ утвержденнаго 3-го октября 1916 года положенія совѣта министровъ объ отобраніи имущества государственныхъ измѣнниковъ, въ дополненіе къ воинскому уставу о наказаніяхъ и уставу военно-судебному (С. В. П. 1869 г., XXII и XXIV, изд. 4) установить слѣдующія правила:

I. При производствѣ дѣлъ о преступныхъ дѣяніяхъ, предусмотрѣнныхъ статьєю 108 уголовного уложенія (изд. 1909 г.) и статьями 243 и 271 воинскаго устава о наказаніяхъ (С. В. П. 1869 г., XXII, по изд. 4 и прик. по воен. вѣд. 1915 г. за № 436), въ случаѣ неоткрытія мѣстопребыванія обвиняемаго или побѣга его, подлежащій военный судъ, по представленію слѣдователя или предложенію прокурора, или по сообщенію военнаго начальства, или же по собственному усмотрѣнію, смотря по тому, въ какомъ положеніи дѣла скрылся обвиняемый, можетъ, принимая въ соображеніе силу представляющихся противъ него уликъ, постановить объ отобраніи всего имущества обвиняемаго въ казну.

II. Во всѣхъ случаяхъ осужденія за преступныя дѣянія, предусмотрѣнныя статьями 243 и 271 воинскаго устава о наказаніяхъ (С. В. П. 1869 г., XXII по изд. 4 и прик. по воен. вѣд. 1915 г. № 436) судъ, независимо отъ присужденія виновнаго къ означенному въ этихъ статьяхъ наказанію, можетъ постановить объ отобраніи всего имущества осужденнаго въ казну.

III. Дѣйствіе изложенныхъ въ предшествующихъ (I и II) отдѣлахъ постановленій распространить на всѣ указанныя въ статьѣ 108 уголовного уложенія и въ статьяхъ 243 и 271 воинскаго устава о наказаніяхъ преступныя дѣянія, совершенныя до изданія настоящаго закона, со времени возникновенія настоящей войны, за исключеніемъ тѣхъ дѣлъ, по которымъ уже состоялись судебные приговоры“.

27 декабря 1916 года.

## № 1902.

Объявляю для свѣдѣнія въ копіи приказъ Начальника Штаба ВЕРХОВНАГО ГЛАВНОКОМАНДУЮЩАГО отъ 18-го сего декабря № 1753:

„ГОСУДАРЮ ИМПЕРАТОРУ, въ 13-й день сего декабря, благоугодно было Всемилоствѣйше соизволить:

1) на увеличеніе на одну недѣлю срока увольненія въ отпускъ генераловъ, офицеровъ, классныхъ чиновъ, священниковъ и нижнихъ чиновъ частей войскъ, штабовъ, управленій и учреждений, находящихся на румынской территоріи;

и 2) на предоставленіе главнокомандующимъ арміями фронтовъ и Кавказской арміи права увеличивать норму отпускныхъ нижнихъ чиновъ до 5-ти человекъ на 100, когда это ими, по ходу военныхъ дѣйствій, будетъ признано возможнымъ и переходить вновь на установленную приказомъ Начальникомъ Штаба Верховнаго Главнокомандующаго 1916 года № 1150 норму, какъ только того потребуютъ боевыя дѣйствія.

О таковой Монаршей Милости, объявляю въ дополненіе приказовъ Начальника Штаба Верховнаго Главнокомандующаго 1915 г. №№ 199 и 405.

27 декабря 1916 года.

## № 1922.

Объявляю для исполнения въ копіяхъ, указы арміямъ Юго-Западнаго фронта отъ 29 ноября и 2 декабря 1916 года за №№ 1956 и 1971:

### № 1956.

Объявляю къ неуклонному исполненію измѣненіе ст. 12 „Правиль о порядкѣ наряда рабочихъ отъ населенія на окопныя, дорожныя, мостовыя и другія военныя работы въ предѣлахъ фронта“, объявленныхъ въ приказѣ моемъ отъ 12 мая сего года за № 838.

#### Сущестующее изложеніе.

12. Рабочіе въ пути продовольствуются за свой счетъ собственнымъ попеченіемъ, для чего обязаны взять продовольствіе для себя и фуражъ для лошадей на весь путь.

Въ крайнихъ случаяхъ рабочіе могутъ довольствоваться въ пути по этапамъ и на продовольственныхъ желѣзнодорожныхъ пунктахъ.

#### Нынѣ измѣненное.

12. Рабочіе въ пути продовольствуются за счетъ казны со дня отправленія со сборнаго пункта партій, для чего завѣдывающему партіей по распоряженію подлежащаго губернатора выдается авансомъ соответствующая сумма денегъ изъ отпущеннаго для означенной цѣли по распоряженію главнаго начальника снабженій фронта кредита. Стоимость довольствія каждаго рабочаго не должна превышать 40 коп. въ сутки.

При отсутствіи у подводчиковъ фуража для лошадей довольствіе послѣднихъ производится по распоряженію завѣдывающаго партіей съ уплатой денегъ за фуражъ изъ указаннаго выше имѣющагося аванса, но произведенный на это расходъ денегъ долженъ быть возвращенъ ему тѣмъ лицомъ, въ вѣдѣніи коего на работы поступаютъ подводы. Деньги эти подлежатъ удержанію съ подводчиковъ при уплатѣ слѣдуемой имъ поденной платы со дня отправленія ихъ на работы со сборнаго пункта партіи (ст. 42).

Довольствовать лошадей по расчету на каждую въ сутки 10 фун. зерноваго фуража и 20 фун. сѣна.

Довольствуются рабочіе въ пути, какъ нештатныя воинскія команды, при слѣдованіи по желѣзнымъ дорогамъ на продовольственныхъ желѣзнодорожныхъ пунктахъ и по грунтовымъ—на этапамъ.

Завѣдывающіе партіями о приготовленіи пищи должны увѣдомлять завѣдывающихъ пунктами и комендантовъ этапамъ заблаговременно, дабы увѣдомленія эти получены были не позже какъ за 6 часовъ до прибытія на мѣста довольствія партій.

Въ увѣдомленіяхъ надлежитъ указывать время прибытія партіи, число людей и что приготовитъ (обѣдъ или ужинъ), а если требуется фуражъ, то сколько нужно заготовить его. Уплата денегъ за довольствіе и фуражъ производится завѣдывающимъ партией немедленно, при чемъ въ полученіи этихъ денегъ выдаются ему установленныя квитанціи (одна за довольствіе людей, другая—за фуражъ). Квитанціи въ пріемъ денегъ за довольствіе людей прикладываются какъ оправдательные документы въ расходъ денегъ, по квитанціямъ же въ уплатѣ денегъ за фуражъ съ приложенными къ нимъ списками подводчиковъ, съ коихъ слѣдуетъ удержать деньги, производится расчетъ руководителя работъ съ начальникомъ партіи рабочихъ, а за симъ и съ самими рабочими при уплатѣ имъ заработной платы, послѣ чего квитанціи и списки съ отмітками объ удержаніи денегъ хранятся при дѣлахъ партіи для справокъ\*.

#### № 1971.

„Разрѣшаю эвакуировать на общемъ основаніи больныхъ простыхъ рабочихъ, поденныхъ и мѣсячныхъ, округовъ путей сообщенія и желѣзныхъ дорогъ, а также состоящихъ въ вѣдѣніи завѣдывающихъ этапно-транспортными частями штабовъ армій и вообще всѣхъ больныхъ рабочихъ, наряжаемыхъ отъ населенія на окопныя, дорожныя, мостовыя и другія военныя работы въ предѣлахъ Юго-Западнаго фронта.

СПРАВКА: Приказы мои 1916 года №№ 596 и 838\*.

---

31 декабря 1916 года.

#### № 1944.

Объявляю для руководства и исполненія въ копіи приказъ арміямъ Юго-Западнаго фронта отъ 5 декабря 1916 года за № 1974.

Согласно увѣдомленія главнаго начальника военныхъ сообщений, въ послѣднее время наблюдаются частые случаи злоупотребленій при перевозкѣ по сношеніямъ начальниковъ частей, управленій и учрежденій къ начальникамъ станцій, каковой порядкъ былъ допущенъ, какъ исключеніе при неимѣніи бланковъ предложеній (приказъ мой 1916 г. № 587).

Ввиду этого, впредь запрещается выдача таковыхъ сношеній, и съ 1-го января 1917 года всѣ воинскіе перевозки будутъ совершаться лишь по предъявленіи желѣзнымъ дорогамъ установленныхъ „Положеніемъ о перевозкѣ войскъ“ перевозочныхъ документовъ на слѣдующихъ основаніяхъ:

1) Воинскіе грузы перевозятся за счетъ казны только по предъявленіи установленныхъ предложеній (ст. 7 и 127 положенія о перевозкѣ войскъ), бланки которыхъ печатаются въ типографіи главнаго штаба и высылаются по требованіямъ частей, управленій и учрежденій черезъ начальника военныхъ сообщений фронта (приказъ мой 1915 г. № 996).

2) Воинскіе чины перевозятся по воинскому тарифу по установленнымъ предложениямъ, свидѣтельствамъ и предѣльнымъ билетамъ (ст. 7 и 127 положенія о перевозкѣ войскъ), бланки которыхъ печатаются въ типографіи главнаго штаба и высылаются по требованію частей черезъ начальника военныхъ сообщений фронта (приказъ мой 1915 г. № 996).

3) При неимѣніи печатныхъ бланковъ, получаемыхъ изъ типографіи главнаго штаба, въ военное время разрѣшается замѣна ихъ—въ исключительныхъ случаяхъ—письменными бланками отъ руки), представляющими точную копию печатныхъ бланковъ соответственнаго образца (ст. 140 „Положенія о перевозкѣ войскъ“) и заполненными всѣми свѣдѣніями, требуемыми ст.ст. 128—130 и 132—134 того-же Положенія.

4) Только въ экстренныхъ случаяхъ (ст. 135 того-же Положенія), для неотлагательныхъ перевозокъ командъ—разрѣшается выдача „экстренныхъ отзывать“ военнымъ и морскимъ начальствомъ, по коимъ перевозятся команды вмѣстѣ съ имуществомъ—имъ принадлежащимъ, согласно п. 2 §12 и 14 „Положенія о перевозкѣ войскъ“. Выдача экстренныхъ отзывать специально для перевозки грузовъ—такимъ образомъ составляетъ прямое нарушеніе закона.

Ввиду изложеннаго, приказываю начальникамъ всѣхъ частей обезпечить себя своевременными заказами, въ порядкѣ приказа моего 1915 года № 996, достаточнымъ количествомъ бланковъ, требующихся образцовъ, имѣя ввиду, что съ 1 января 1917 года перевозка воинскихъ чиновъ и грузовъ будетъ допускаться лишь при строгомъ выполненіи указанныхъ выше правилъ“.

---

31 декабря 1916 года.

## № 1954.

Въ первой половинѣ сентября при проѣздѣ черезъ д. Божинувъ сопровождавшій генераль-квартирмейстера офицеръ генеральнаго штаба, войдя за справкой въ шатеръ перевязочнаго отряда 41 дивизіи, былъ свидѣтелемъ, что одинъ нижній чинъ раненый въ грудь навзлетъ лежалъ на перевязочномъ столѣ и при немъ находился санитаръ; другого раненаго въ бедро бинтоваль фельдшеръ; имѣвшій на себѣ грязную шинель и фуражку—безъ халата. Врачей въ шатрѣ не было; по докладу санитаровъ они ушли на обѣдъ.

По заявленію генераль-квартирмейстера начальникомъ санитарнаго отдѣла по этому вопросу былъ запрошенъ дивизионный врачъ, статскій совѣтникъ Колчинъ. Поверхностное первое объясненіе дивизионнаго врача потребовало новаго запроса; переписка тянулась два мѣсяца, и вопросъ все-таки выясненъ недостаточно.

Разсмотрѣвъ лично всю переписку я усматриваю, что статскій совѣтникъ Колчинъ и главный врачъ отряда въ своихъ донесеніяхъ вмѣсто всесторонняго выясненія и прямого, откровеннаго отвѣта на запросы старались лишь затушевать фактъ, можетъ быть очень кратковременнаго, но во всякомъ случаѣ имѣвшаго мѣсто, ожиданія ранеными нижними чинами обѣдавшихъ врачей, и перевязки („подбинтовыванія“, какъ говоритъ дивизионный врачъ, промокшей отъ крови повязки раненаго въ бедро фельдшеромъ въ грязной шинели, безъ халата и въ отсутствіи врача.

Не допуская въ принципѣ формальнаго отношенія къ дѣлу врачебной помощи раненымъ, предписываю командиру 16 армейскаго корпуса всесторонне разслѣдовать этотъ фактъ и на виновныхъ наложить взысканіе его властью“.

---

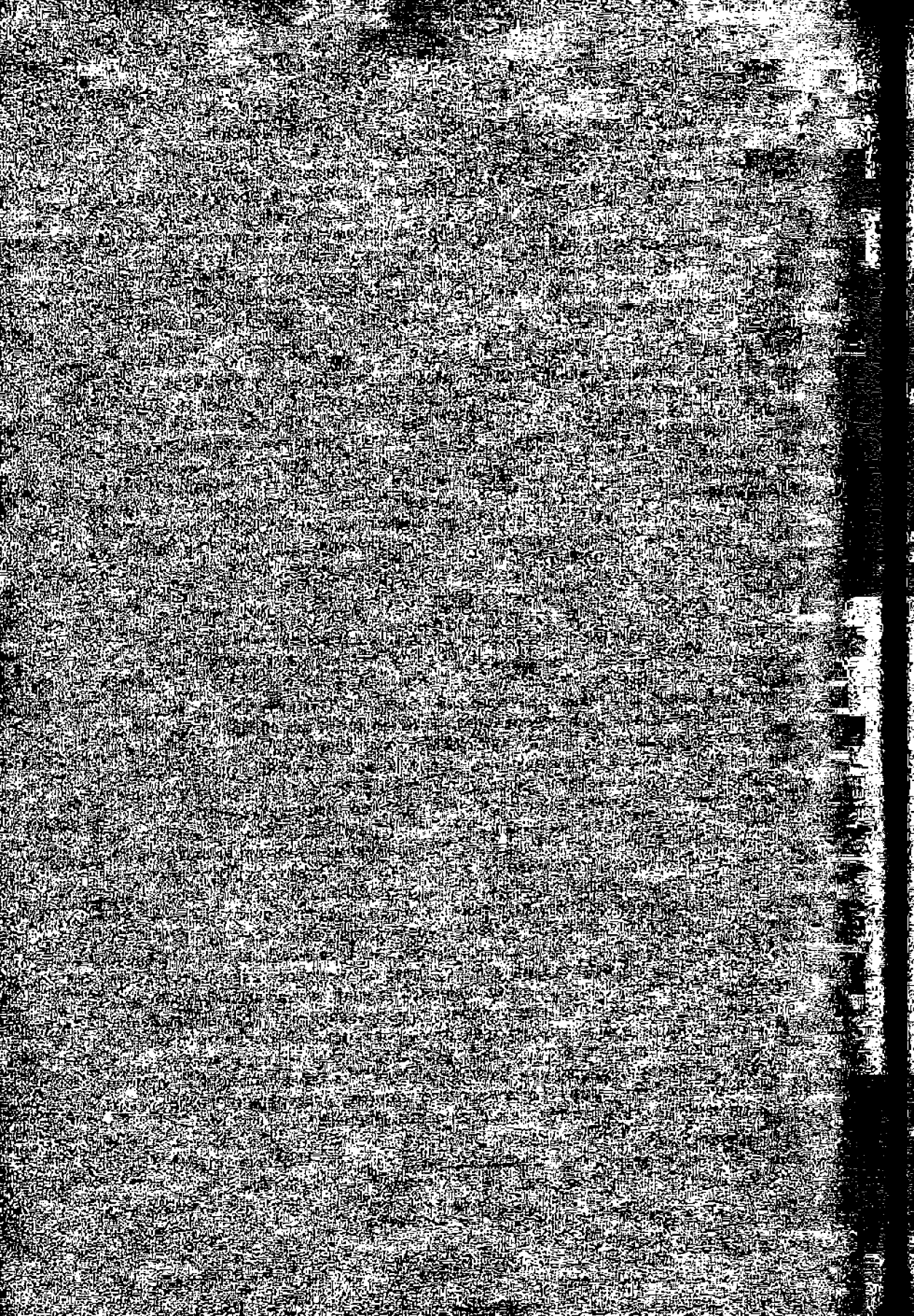

# ПРИКАЗАНИЯ

## VII-й АРМИИ.

26 ноября 1915 года.

### № 374.

Командующий армией приказалъ объявить, что приказы по арміи (несекретные)—впредь будутъ печататься и разсылаться по числу отдѣльныхъ войсковыхъ частей, штабовъ, управленій и учреждений, входящихъ въ составъ арміи, по расчету 10 экземпляровъ на пѣхотную дивизию съ артиллеріей, кавалеріей и другими вспомогательными частями, а секретные—только для разсылки лицамъ высшаго команднаго состава не ниже начальника дивизиіи и по отдѣламъ штаба арміи. Секретные приказы будутъ нумероваться отдѣльно.

Распоряженія, имѣющія руководящее значеніе, должны объявляться въ приказахъ по соответствующимъ корпусамъ и дивизиямъ.

29 ноября 1915 года.

### № 376.

Съ разрѣшенія Командующаго армией во всѣхъ полевыхъ телеграфныхъ учрежденіяхъ района арміи устанавливается приемъ частныхъ телеграммъ на точномъ основаніи правилъ, изложенныхъ въ приложеніи № 6 къ ст. 268 Положенія о полевомъ Управленіи войскъ въ военное время, и съ тѣмъ ограниченіемъ, что въ данномъ полевомъ телеграфномъ учрежденіи могутъ подавать частныя телеграммы только военнослужащіе, состоящіе въ тѣхъ войсковыхъ частяхъ, которыя обслуживаются этимъ полевымъ телеграфнымъ учрежденіемъ.

Военнослужащіе, состоящіе въ другихъ войсковыхъ частяхъ, могутъ подавать частныя телеграммы въ данномъ полевомъ телеграфномъ учрежденіи съ особаго каждаго разъ разрѣшенія Начальника Штаба, которому придано полевое телеграфное учрежденіе.

Приемъ частныхъ телеграммъ отъ частныхъ лицъ въ полевыхъ телеграфныхъ учрежденіяхъ не допускается.

Всѣ частныя телеграммы, поданныя въ полевыхъ телеграфныхъ учрежденіяхъ, просматриваются военной цензурой на общемъ основаніи—въ мѣстѣ подачи, если тамъ имѣется учрежденіе военной цензуры, въ противномъ же случаѣ передаются для просмотра въ ближайшее учрежденіе военной цензуры. Передача поданныхъ телеграммъ для просмотра въ военную цензуру составляетъ обязанность телеграфнаго учрежденія, а потому приемъ отъ подателей телеграммъ съ наложенными уже штемпелями военной цензуры не допускается ни подъ какимъ видомъ.

6 декабря 1915 года.

### № 378.

#### § 2.

Двадцать седьмого ноября послѣдовало ВЫСОЧАЙШЕЕ соизволеніе на предоставленіе права начальникамъ отдѣльныхъ частей, находящимся на театрѣ военныхъ дѣй-



ствій, при увольненіи нижнихъ чиновъ въ кратковременные отпуска, на основаніи приказа Начальника Штаба ВЕРХОВНАГО ГЛАВНОКОМАНДУЮЩАГО отъ 2 ноября сего года за № 199, выдавать предложеніе лит. А. въ размѣрѣ до десяти процентовъ числа увольняемыхъ для слѣдованія ихъ въ отпускъ и обратно по желѣзнымъ дорогамъ и водю, съ отнесеніемъ расхода на военный фондъ.

5/7 декабря 1915 года.

### № 382.

Временная Ревизіонная Комиссія въ Петроградѣ для повѣрки отчетности въ военныхъ расходахъ, вызванныхъ войною 1914 года сообщила, что изъ поступающей на ревизію къ ней отчетности усматривается, что, въ нѣкоторыхъ случаяхъ, приложенныя къ отчетности войсковыхъ частей свидѣтельства объ утратахъ по обстоятельствамъ военного времени казеннаго имущества выданы безъ соблюденія установленныхъ сроковъ, при чемъ и не соблюдено и требованіе ст. 1467 кн. XIX Св. Воен. Пост. о томъ, чтобы при выдачѣ свидѣтельствъ было удостовѣряемо, что представленія отъ войсковыхъ частей доставлены въ установленный срокъ, а если съ просрочкою, то по какой причинѣ.

Командующій арміей приказалъ, чтобы войсковыя части, управленія и заведенія къ отчетности, доставляемой въ Ревизіонную Комиссію, въ случаяхъ, уничтоженія или утраты войсковыми частями продовольственныхъ продуктовъ, предметовъ вещевого довольствія и, вообще, казеннаго имущества по обстоятельствамъ военного времени, прилагали установленныя свидѣтельства объ утратахъ казеннаго имущества и чтобы эти свидѣтельства были выданы съ соблюденіемъ установленныхъ ст. ст. 1251, 1255, 1462, 1471 кн. XIX, ч. 2, Св. Воен. Пост., правилъ и при томъ своевременно.

5/7 декабря 1915 года.

### № 383.

Въ виду заявленій частей войскъ о неудовлетворительности пищи, приготовляемой изъ сухихъ овощей по приказанію Командующаго арміей объявляю, при семъ, для свѣдѣнія копію приказанія по войскамъ Кавказскаго военного округа за № 482 съ описаніемъ выработаннаго способа приготовленія пищи изъ сушеныхъ овощей.

### № 482.

Декабря 5 дня 1913 года въ городѣ Тифлисі.

#### По Окружному Интендантскому Управленію.

По приказанію Главнокомандующаго войсками округа, въ виду заявленія нѣкоторыхъ частей войскъ о неудачныхъ приготовленіяхъ горячей пищи изъ сушеныхъ овощей, объявляется къ руководству способъ ихъ примѣненія, давшій хорошіе результаты при испытаніи въ 16 гренадерскомъ Мингрельскомъ полку совмѣстно съ чинами Окружнаго Интендантскаго управленія.

Если въ какой либо войсковой части уже выработаны или удастся выработать приемы, улучшающіе приготовленіе пищи изъ сушеныхъ овощей, то описаніе этихъ приемовъ слѣдуетъ сообщить окружному интендантскому управленію. Подписаль: Начальникъ штаба, Генераль-Лейтенантъ Юденичъ.

### Способъ употребленія въ пищу сухихъ овощей.

По вскрытіи пакетовъ съ овощами изъ нихъ выбираютъ подгорѣлые при сушкѣ листки; затѣмъ овощи всыпать въ ушатъ и облить холодной водою. Облитыя овощи быстро и хорошенъко промѣшавъ въ водѣ рукою или веселкой и воду слить; это необходимо для удаленія пыли и попадающихъ въ овощи при выработкѣ ихъ земляныхъ частицъ. Сливъ воду, вновь налить въ ушатъ холодную воду и дать стоять 20—30 минутъ; послѣ того овощи съ тою водою, въ которой мокли влить въ котель.

Отмачиваніемъ овощей въ холодной водѣ устраняется присущая имъ терпкость вкуса. Отнюдь не слѣдуетъ обдавать сухія овощи кипяткомъ или мочить въ кипяткѣ; при заваркѣ кипяткомъ получается непріятный привкусъ.

Мясо и прочіе продукты кладутся какъ всегда, при чемъ: а) для устраненія легкаго привкуса чая, хотя и недающаго непріятнаго ощущенія, прибавлять къ вареву небольшое количество чеснока или свѣжей петрушки и б) при варкѣ картофельнаго супа, для приданія ему густоты, полезно прибавлять крупу (на опыты оказалось лучше всего прибавлять рисъ) или класть на человѣка по 6 золотниковъ сушеннаго картофеля вмѣсто полагающихся 4 золотниковъ; затѣмъ прибавка свѣжей петрушки или чеснока, а особенно помидора, къ этому супу желательна еще въ большей мѣрѣ, чѣмъ къ шамъ и борщу.

При варкѣ пищи въ одиночныхъ котелкахъ на подвижныхъ сборахъ или на войнѣ соблюдать по возможности, насколько позволяетъ обстановка, вышеописанные приемы при чемъ пищу приходится варить группами въ 6 котелкахъ, державъ въ 2 изъ нихъ кипятокъ можно добыть другимъ путемъ, то для подноса его достаточно одного котелка на группу.

Горячая пища, приготовляемая изъ сушенныхъ овощей съ мѣсными консервами превосходить вкусомъ сваренную съ сыромъ мясомъ.

Не подлежитъ оглашенію.

7 декабря 1915 года.

№ 385.

При семъ объявляется, для свѣдѣнія и руководства, въ копіи приказъ Главнаго Начальника Снабженій Арміи Юго-Западнаго фронта отъ 16 ноября сего года за № 632.

Не подлежитъ оглашенію.

№ 632.

По вопросу о томъ входятъ-ли въ оклады, указанные въ приложеніяхъ I и II къ ст. 479 Устава о Земскихъ Повинностяхъ, по прод. 1912 года, для офицерскихъ чиновъ на наемъ квартиръ и конюшенъ и на отопленіе и освѣщеніе квартиръ, стоимость топлива для офицерскихъ кухонъ и въ утвердительномъ случаѣ 1) не подлежатъ ли удержанію съ офицерскихъ и классовыхъ чиновъ деньги, выданныя имъ на варку пищи и хлѣбопеченіе, если названнымъ чинамъ возмѣщены расходы по найму квартиръ собственнымъ ихъ попеченіемъ, притомъ въ размѣрѣ окладовъ, показанныхъ въ I и II прилож. къ ст. 479 Уст. Зем. Пов. и 2) не подлежатъ ли удержанію съ обывателей суммы, выданныя изъ казны за квартировавшихъ у нихъ офицерскихъ и классовыхъ чиновъ на дрова для варки пищи и хлѣбопеченіе, какъ въ томъ случаѣ, когда обыва-

телямъ выданы оклады по I и II прилож. къ 479 ст. Уст. Зем. Пов. (т. е. за помѣщенія и за отопленіе и освѣщеніе), такъ и въ томъ, когда оклады на отопленіе и освѣщеніе, за непредоставленіемъ обывателями этихъ видовъ довольствія, не выдавались Главное Управление по квартирному довольствію войскъ дало нижеслѣдующее разъясненіе:

Согласно ст. 609 Устава о Земскихъ Повинностяхъ 1899 года въ дополненіе къ полагаемому по ст. 608 того же Устава количеству топлива, этимъ чинамъ опредѣляются еще дрова на кухни и людскія.

Буквальное выраженіе ст. 609 названнаго устава: „въ дополненіе къ количеству топлива означенному въ предшедшей (608) статьѣ, офицерскимъ чинамъ опредѣляются еще дрова на кухни и людскія...“ не оставляетъ сомнѣнія, что подъ словами „отопленіе“ помѣщенной офицерскихъ чиновъ слѣдуетъ подразумѣвать какъ топливо на отопленіе офицерскихъ помѣщений, такъ и топливо для кухонь этихъ помѣщений.

Посему и оклады, указанные въ приложеніи II къ ст. 479 устава о земскихъ повинностяхъ, по прод. 1912 года, для отопленія и освѣщенія помѣщений офицерскихъ чиновъ, содержатъ въ себѣ стоимость дровъ для офицерскихъ кухонь.

Признавая такое положеніе вопроса, главное управленіе находитъ, что выданныя офицерскимъ и класснымъ чинамъ деньги на варку пищи и хлѣбопеченіе, въ томъ случаѣ, когда названнымъ чинамъ, возмѣщены расходы по найму квартиръ собственнымъ ихъ попеченіемъ, притомъ въ размѣрѣ окладовъ, показанныхъ въ I и II прилож. къ ст. 479 устава о земскихъ повинностяхъ, подлежатъ удержанію, согласно п. III прик. по воен. вѣд. 1915 года № 197, такъ какъ возмѣщеніе расходовъ, въ размѣрѣ окладовъ по I и II прилож. къ ст. 479 уст. зем. пов., офицерскимъ и класснымъ чинамъ по найму квартиръ собственнымъ ихъ попеченіемъ, замѣняетъ собою предоставленіе квартиръ натурою со всѣми предметами квартирнаго довольствія.

На томъ же основаніи подлежатъ удержанію и съ обывателей суммы, выданныя имъ изъ казны за квартировавшихъ у нихъ офицеровъ и классныхъ чиновъ на дрова для варки пищи и хлѣбопеченіе, когда этимъ обывателямъ выданы оклады по I и II прилож. къ ст. 479 упомянутаго устава (т. е. за помѣщенія и за отопленіе и освѣщеніе).

Въ тѣхъ же случаяхъ, когда оклады на отопленіе и освѣщеніе за непредоставленіемъ обывателями этихъ видовъ довольствія не выдавались, выданныя изъ казны деньги, за расквартированныхъ у обывателей офицерскихъ и классныхъ чиновъ на дрова для варки пищи и хлѣбопеченія, удержанію не подлежатъ.

СПРАВКА: Сношеніе главнаго управленія по квартирному довольствію войскъ отъ 15 июля сего года за № 11826 начальнику инженерныхъ снабженій армій сѣверо-западнаго фронта. Приказъ главнаго начальника снабженій армій западнаго фронта отъ 25 октября сего года за № 160.

8 декабря 1915 года.

**№ 386.**

Штабъ Главнокомандующаго арміями Юго-Западнаго фронта требуетъ представленія ежемѣсячно cadaго пятнадцатаго числа общею цифрою свѣдѣнія о некомплектѣ винтовокъ въ частяхъ войскъ по состоянію къ первому числу того же мѣсяца, начавъ съ 15 сего декабря.

Указанныя свѣдѣнія должны поступать въ штабъ VII арміи по телеграфу, ежемѣсячно cadaго четырнадцатаго числа не позже 9 час. утра черезъ штабы корпусовъ, а отъ частей не входящихъ въ составъ корпусовъ непосредственно.

## № 387.

Штабъ Главнокомандующаго арміями Юго-Западнаго фронта требуетъ представленія каждую субботу свѣдѣній: 1) о наличности пѣхоты и винтовокъ съ указаніемъ общими цифрами по каждой дивизіи и отдѣльной бригадѣ: офицеровъ, строевыхъ нижнихъ чиновъ и винтовокъ: русскихъ, австрійскихъ или японскихъ и 2) сколько за истекшую недѣлю поступило очередныхъ ротъ пополненія.

Эти свѣдѣнія должны поступать въ штабъ VII арміи по телеграфу еженедѣльно по пятницамъ къ девяти часамъ утра черезъ штабы корпусовъ, а отъ частей не входящихъ въ составъ корпусовъ непосредственно.

## № 388.

Штабъ Главнокомандующаго арміями Юго-Западнаго фронта требуетъ представленія начиная съ 15 сего декабря перваго и пятнадцатаго числа cadaго мѣсяца общими цифрами свѣдѣнія о некомплектѣ лошадей въ частяхъ арміи отдѣльно: верховыхъ, артиллерійскихъ и обозныхъ, причемъ некомплектъ лошадей въ казачьихъ частяхъ долженъ показываться отдѣльно.

Указанныя свѣдѣнія должны поступать въ штабъ VII арміи по телеграфу не позже 9 часовъ утра cadaго четырнадцатаго и послѣдняго числа cadaго мѣсяца черезъ штабы корпусовъ, а отъ частей не входящихъ въ составъ корпусовъ непосредственно.

---

9 декабря 1915 года.

## № 392.

Начальникъ Штаба Верховнаго Главнокомандующаго указалъ, чтобы всѣ представленія къ производству штабъ и оберъ-офицеровъ, или къ пожалованію имъ старшинства, на основаніи правилъ, объявленныхъ въ приказѣ по военному вѣдомству сего года № 563, съ измѣненіемъ, указаннымъ въ такомъ же приказѣ отъ 2 сего декабря № 645, были сдѣланы на чиновъ уже приобрѣвшихъ право на ту или иную награду въ кратчайшій срокъ и съ такимъ расчетомъ, чтобы они поступили въ Главный Штабъ не позже, чѣмъ къ 1-му января 1915 года. Въ будущемъ же представленія чиновъ, приобретающихъ право на награды по приказу по военному вѣдомству 1915 года № 563, должны дѣлаться командирами частей немедленно и обязательно должны поступать отъ начальниковъ дивизій и командировъ корпусовъ, по принадлежности, въ Главный Штабъ не позже, какъ черезъ 2 недѣли со дня приобретенія права на награду.

ГОСУДАРЬ ИМПЕРАТОРЪ ВЫСОЧАЙШЕ повелѣтъ соизволилъ принять всѣ мѣры къ ускоренію проведенія вышеуказанныхъ наградныхъ представленій.

Объ изложенномъ, по приказанію командующаго арміей, объявляется для руководства и исполненія, въ дополненіе приказанія арміи сего года № 384.

---

16 декабря 1915 года.

## № 399.

Въ цѣляхъ освобожденія изъ парковъ артиллерійскихъ офицеровъ, могущихъ продолжать службу въ батареяхъ, Штабомъ ВЕРХОВНАГО Главнокомандующаго сооб-

щено въ Главный Штабъ на зависящее распоряженіе о замѣнѣ таковыхъ офицеровъ офицерами артиллеристами и кавалеристами 2-го разряда 1-й категоріи.

Изложенное объявляется для зависящихъ распоряженій.

ОСНОВАНІЕ: телеграмма Штаба ГЛАВНОКОМАНДУЮЩАГО арміями Юго-Западнаго фронта 13 декабря сего года № 54301.

---

16 декабря 1915 года.

**№ 400.**

При семъ объявляется для руководства въ копіи сношеніе Штаба ВЕРХОВНАГО ГЛАВНОКОМАНДУЮЩАГО отъ 27 ноября сего года за № 15354:

„По полученнымъ въ штабъ ВЕРХОВНАГО ГЛАВНОКОМАНДУЮЩАГО свѣдѣніямъ во внутренней районъ, кромѣ раненныхъ и больныхъ офицеровъ, прибывающихъ изъ дѣйствующей арміи черезъ тыловые эвакуаціонные пункты съ документами, устанавливающими ихъ право на эвакуацію, прибываютъ также офицеры:

1) съ санитарными билетами, выданными въ полевыхъ госпиталяхъ, полковыми, дивизионными и корпусными врачами;

2) съ предложеніями объ эвакуаціи отъ командировъ частей войскъ и

3) съ санитарными поѣздами изъ ближайшаго тыла арміи.

Поступая въ госпитали во внутреннемъ районѣ, эти офицеры, какъ не эвакуированные, т. е. не имѣющіе документовъ, указывающихъ на необходимость для нихъ эвакуаціи во внутренней районъ, наравнѣ съ прибывшими изъ арміи въ командировки и отпуска, на учетъ распредѣлительныхъ эвакуаціонныхъ пунктовъ не принимаются, а потому не пользуются никакими преимуществами, представляемыми офицерамъ, эвакуированнымъ изъ арміи, и всѣ распоряженія по внутреннимъ округамъ, касающіяся эвакуированныхъ, какъ напримѣръ—отправка на курорты для бальнеологическаго леченія, зачисленіе въ ту или другую категорію, устанавливающую способность офицера продолжать службу,—къ нимъ не относятся.

Свидѣтельства, составляемая на такихъ офицеровъ, утвержденію окружнаго военно-санитарнаго инспектора не подлежатъ и препровождаются по мѣсту службы свидѣтельствуемыхъ, что значительно затрудняетъ леченіе дѣйствительно нуждающихся.

При опросѣ многіе офицеры заявляютъ, что они не знаютъ существующихъ положеній объ эвакуаціи; повидимому командиры частей и медицинскіе чины также не освѣдомлены объ этомъ и о своихъ правахъ.

Въ виду изложеннаго начальникъ штаба ВЕРХОВНАГО ГЛАВНОКОМАНДУЮЩАГО проситъ подтвердить, чтобы всѣ офицеры нуждающіеся въ леченіи во внутреннемъ районѣ при эвакуаціи проходили обязательно черезъ тыловые эвакуаціонные пункты и снабжались сими послѣдними соответствующими документами.

СПРАВКА: приказаніе ВЕРХОВНАГО ГЛАВНОКОМАНДУЮЩАГО сего года № 34.

---

17 декабря 1915 года

**№ 401.**

Въ измѣненіе и дополненіе приказанія арміи отъ 10-го сего декабря за № 395 объявляю сокращенные телеграфные адреса, утвержденные Главнымъ Начальникомъ

Военныхъ сообщеній Штаба Верховнаго Главнокомандующаго, для чиновъ и отдѣловъ штаба арміи.

Наименованіе учреждений и должностныхъ лицъ	Условные адреса
Командующій арміей <sup>1)</sup> . . . . .	Командарм.
Начальникъ штаба арміи . . . . .	Наштарм.
Генераль-Квартирмейстеръ арміи (и отдѣлъ) . . . . .	Генкварм.
Дежурный Генераль (и отдѣлъ) . . . . .	Деженарм.
Комендантъ Штабъ-квартиры арміи . . . . .	Комштабарм.
Нач. Этапно-хозяйственнаго отдѣла . . . . .	Нѣхо.
Этапно-хозяйственный отдѣлъ . . . . .	Эхо.
Завѣдывающ. этапно-трансп. част. отдѣла . . . . .	Зэт.
„ артиллер. част. отдѣла . . . . .	Зач.
„ инженерн. част. отдѣла . . . . .	Зинч.
„ интендант. частью <sup>2)</sup> . . . . .	Завин.
Начальникъ военныхъ сообщеній арміи (VII арміи) . . . . .	Начвосо.
Начальникъ Санитарнаго отдѣла . . . . .	Начсанот.
Завѣдывающій Ветеринарной частью . . . . .	Заветча.
Полевой контроль . . . . .	Поконтр.
Особоуполномоченный Краснаго Креста при арміи . . . . .	Крестарм.

Примѣры: 1) Командующему 7 арміей . . . . . Командарм. семь.

2) Завѣдывающему интендантской частью этапно-хозяйственнаго отдѣла 7 арміи. . . . . Завин. семь.

18 декабря 1915 года.

**№ 404.**

При семь объявляется, для руководства и исполненія, въ копіяхъ приказанія Начальника Штаба ВЕРХОВНАГО ГЛАВНОКОМАНДУЮЩАГО сего года за № 18 и 20:

**№ 18.**

„Въ цѣляхъ правильной постановки дѣла по оказанію семьямъ воиновъ призрѣнія по закону 25 іюня 1912 года и во избѣжаніе неправильныхъ выдачъ пособія семьямъ нижнихъ чиновъ, утратившихъ на это право, уѣзднымъ и городскимъ попечительствамъ необходимо имѣть свѣдѣнія о тѣхъ призванныхъ по мобилизаціи нижнихъ чинахъ и ратникахъ ополченія, которые произведены въ первый офицерскій чинъ.

Въ виду сего, начальники войсковыхъ частей обязаны сообщать уѣзднымъ и городскимъ попечительствамъ о всѣхъ нижнихъ чинахъ, произведенныхъ въ первый офицерскій чинъ, такъ какъ со дня производства ихъ въ этотъ чинъ, семьямъ ихъ должна быть прекращена выдача пайка“.

**№ 20.**

„Главнымъ Управленіемъ Генеральнаго штаба предложено начальству внутреннихъ военныхъ округовъ установить неослабное наблюденіе за прибывающими въ предѣлы внутренняго района Имперіи уволенными въ отпускъ воинскими чинами, въ цѣляхъ своевременнаго возвращенія ихъ въ дѣйствующую армію.

Изъ поступающей въ Штабъ Верховнаго Главнокомандующаго по этому вопросу переписки, усматривается, что увольняемые въ отпускъ воинскіе чины, снабжаются крайне разнообразными документами, за подписями различныхъ должностныхъ лицъ, что вызываетъ массу недоразумѣній и въ большинствѣ случаевъ плодитъ переписку.

Въ виду сего, въ дополненіе приказа моего отъ 2 ноября 1915 года за № 199, объявляю къ неуклонному исполненію, что увольняемые въ отпускъ воинскіе чины должны снабжаться отпусковыми билетами за подписью подлежащаго командира (начальника) отдѣльной части и съ приложеніемъ печати.

18 декабря 1915 года.

### № 405.

Штабъ Главнокомандующаго арміями Юго-Западнаго фронта, телеграммою отъ 15 декабря сего года за № 12054, сообщилъ, что при составленіи свѣдѣнія о некомплектѣ винтовокъ надлежитъ таковой рассчитывать въ отношеніи штатнаго числа ихъ, каковой считать въ каждой ротѣ по 225 винтовокъ на роту.

Объ изложенномъ объявляется къ исполненію въ дополненіе къ приказанію арміи отъ 8 сего декабря за № 386.

20 декабря 1915 года.

### № 406.

Многія войсковыя части, съ незначительнымъ количествомъ конскаго состава, не имѣютъ въ своемъ распоряженіи средствъ для оказанія лечебной помощи заболѣвающимъ лошадямъ, къ этой категоріи относятся и лошади вѣстовыхъ, прикомандированныхъ къ разнаго рода штабамъ.

Для упорядоченія этого дѣла Командующій арміей приказалъ: направлять больныхъ лошадей въ ближайшій ветеринарный лазаретъ съ аттестатами на довольствіе нижнихъ чиновъ и лошадей, стоимость-же лекарствъ должна быть возвращена соотвѣтствующей частью.

Лошадей тяжело больныхъ, въ случаѣ выстуления лазарета, передавать въ ближайшіе этапные ветеринарные лазареты. Корпусные ветеринары обязаны своевременно телеграфировать завѣдывающему ветеринарной частью арміи о каждой перемѣнѣ мѣста корпуснаго ветеринарнаго лазарета.

### № 407.

Изъ донесеній ветеринарныхъ врачей завѣдывающему ветеринарной частью арміи обнаружено, что порціонный скотъ, предназначенный для пѣхотныхъ полковъ дивизій не всегда осматривается ветеринарными врачами, вслѣдствіе чего скотъ можетъ идти на продовольствіе нижнихъ чиновъ и не вполне здоровый.

Командующій арміей приказалъ: всѣмъ начальствующимъ лицамъ принять мѣры, чтобы продовольственный скотъ въ частяхъ войскъ былъ, передъ убоемъ, тщательно осмотрѣнъ ветеринарными врачами и только вполне здоровый шель на убой.

20 декабря 1915 года.

### № 408.

Командующій арміей приказалъ, чтобы представленія къ производству нижнихъ чиновъ въ прапорщики дѣлались только по почтѣ, а не по телеграфу. Телеграфныя представленія удовлетворяться не будутъ.

Къ представленіямъ о производствѣ нижнихъ чиновъ въ прапорщики, какъ за боевыя отличія, такъ и по образовательному цензу, должны быть приложены слѣдующіе документы:

- 1) копія послужного списка или листа, съ указаніемъ, какими воинскими начальниками призваны по мобилизаціи нижніе чины, состоявшіе въ запасѣ или ополченіи;
- 2) подписка о непринадлежности къ тайнымъ обществамъ (210 ст. VII кн. С. В. П. 1869 г. и приложеніе къ 27 ст. VI кн. того-же свода);
- 3) описаніе боевого подвига, если нижній чинъ представляется къ производству за боевыя отличія;
- 4) аттестатъ или свидѣтельство о полученномъ образованіи, если нижній чинъ представляется къ производству по образовательному цензу.

Копіи послужныхъ списковъ должны быть прочитаны представляемыми чинами и въ прочтеніи должны быть собственноручныя подписи ихъ; при чемъ подписи, какъ на послужномъ спискѣ, такъ и на подпискѣ о непринадлежности къ тайнымъ обществамъ должны быть строго согласованы съ документами.

20/21 декабря 1915 года.

### № 409.

Въ виду перегрузки военного телеграфа, командующій арміей приказалъ:

Передачу изъ корпусовъ всѣхъ частныхъ телеграммъ по аппаратамъ Юза прекратить; передача таковыхъ можетъ быть только по аппаратамъ Морзе при наличіи вторыхъ линій.

При неимѣніи вторыхъ линій съ аппаратами Морзе частныя телеграммы направлять распоряженіемъ штабовъ и управленій въ ближайшія по мѣсту нахождения ихъ правительственныя почтово-телеграфныя конторы и желѣзно-дорожныя телеграфныя отдѣленія, получаемыя же на телеграфъ штаба арміи частныя телеграммы для передачи чинамъ арміи при отсутствіи вторыхъ линій съ аппаратами Морзе направлять по летучей почтѣ.

23 декабря 1915 года.

### № 411.

Командующимъ арміей замѣчено, что нѣкоторыми частями хлѣбъ возится прямо сваленнымъ на подводы даже безъ всякой покрывки.

Командующій арміей приказалъ, хлѣбъ перевозить обязательно въ мѣшкахъ. Всѣмъ частямъ и учрежденіямъ въ теченіи недѣли со дня объявленія настоящаго приказанія завести соотвѣтствующее число мѣшковъ. До изготовленія мѣшковъ, хлѣбъ во время перевозки обязательно покрывать.

23 декабря 1915 года.

### № 413.

При семъ объявляется, для руководства, въ копіи приказъ по военному вѣдомству отъ 12 ноября сего года за № 603:

„Военный Совѣтъ, журналомъ 29-го октября 1915 года, положилъ:

Установить, на все время настоящей войны, что нижніе чины, получившіе соотвѣтствующую авіаціонную подготовку и выдержавшіе установленное испытаніе (приказъ по военному вѣдомству 1912 года № 508), имѣютъ право наравнѣ съ нижними чинами,



окончившими военную авіаціонную школу, на званіе „летчика“ и на прибавочное жалованье въ размѣрѣ 60 рублей въ годъ, въ теченіе всей дѣйствительной ихъ службы въ войскахъ.

Настоящее положеніе **ВЫСОЧАЙШЕ** утверждено 3-го ноября 1915 года“.

29/21 декабря 1915 года.

## № 417.

При семъ объявляется для свѣдѣнія и исполненія копія приказа главнаго начальника снабженій армій Юго-Западнаго фронта за № **647**:

*Не подлежитъ оглашенію.*

„За послѣднее время участились случаи задержанія нижнихъ чиновъ съ подложными документами, къ которымъ приложены иногда настоящія, а иногда и поддѣльныя печати войсковыхъ частей, учреждений и управленій.

Предписавъ вмѣстѣ съ симъ гражданскимъ властямъ принять рѣшительныя мѣры къ предупрежденію возможности изготовленія поддѣльныхъ печатей, обращаю вниманіе начальствующихъ лицъ на то, что случаи задержанія нижнихъ чиновъ съ подложными документами, на которыхъ имѣются подлинныя казенныя печати, указываютъ на неправильное или небрежное храненіе этихъ печатей въ войсковыхъ частяхъ, учрежденияхъ и заведеніяхъ.

Напоминаю, что согласно 47 ст. Положенія о письмоводствѣ и дѣлопроизводствѣ въ военномъ вѣдомствѣ (приказъ по военному вѣдомству 1911 года за № 433), казенная гербовая печать должна храниться въ войсковыхъ частяхъ у адъютанта части, а въ штабахъ, учрежденияхъ и заведеніяхъ—по указанію ихъ начальниковъ, и прикладывается къ документамъ, пакетамъ и въ другихъ случаяхъ не иначе, какъ въ присутствіи того лица, у котораго она хранится. Новая печать изготовляется по письменному разрѣшенію начальника штаба, управленія или учрежденія, а старая, подлѣчнымъ наблюденіемъ того лица, у котораго она хранится, приводится въ полную негодность.

Подтверждая еще разъ къ неуклонному исполненію указанныя правила, предупреждаю, что виновные будутъ привлекаться къ отвѣтственности по 104 и 104<sup>1</sup> ст. XXII кн. С. В. П. 1869 года, изд. 4-е“.

25 декабря 1915 года.

## № 420.

По приказанію командующаго арміею при семъ объявляется, для свѣдѣнія и исполненія, въ копіи приказъ арміямъ юго-западнаго фронта отъ 6-го сего декабря за № **030**:

„Для снабженія кавалерійскихъ частей вмѣстѣ съ толовыми, патронами въ виду истощенія запаса послѣднихъ, будутъ высылаться и шеддитовые патроны съ 1 фунт. этого взрывчатого вещества.

Шеддитъ представляетъ собою желтоватый порошокъ, состоящій изъ смѣси бертолетовой соли съ нитросоединеніями и касторовымъ масломъ, по своему бризантному дѣйствию соответствуетъ толу и взрываются тѣми же толовыми капсюлями № 8, которые высылаются въ армію.

Шеддитъ заключенъ въ жестяныя оболочки размѣромъ 2“х 2“х 4“, обернутыя парафинированной бумагой съ надписью „Шеддитъ, 1 фунтъ Акціонерное Общество

В. И. Винеръ, 1915 годъ" и съ чернымъ пятномъ противъ гнѣзда для вставленія капсуля.

Правила перевозки и хранения шеддитовыхъ патроновъ, а также расчетъ и составленіе изъ нихъ зарядовъ тѣ же, что и для тыловыхъ.

Шеддитовые патроны предназначаются исключительно для снабженія кавалерійскихъ частей по табелямъ № 2 и № 4 и отнюдь не должны обращаться на другія надобности".

25 декабря 1915 года.

## № 422.

При семъ объявляются для свѣдѣнія и руководства копіи приказаній Верховнаго Главнокомандующаго сего года за № 51 и Начальника Штаба его сего года за №№ 29 и 23:

### № 51.

„До свѣдѣнія Верховнаго Главнокомандующаго дошло, что нерѣдко нижними чинами, особенно изъ числа занимающихъ хозяйственныя должности и состоящихъ санитарами, отправляются черезъ почтовые учрежденія родственникамъ или знакомымъ значительныя суммы денегъ.

Полагая, что накопленіе въ рукахъ нижнихъ чиновъ крупныхъ суммъ, въ большинствѣ случаевъ, можетъ являться результатомъ различнаго рода служебныхъ злоупотребленій или какихъ либо иныхъ преступныхъ дѣяній, Верховный Главнокомандующій повелѣлъ воспретить во всемъ районѣ театра военныхъ дѣйствій полевымъ почтовымъ конторамъ и мѣстнымъ почтово-телеграфнымъ учрежденіямъ приемъ отъ нижнихъ чиновъ посылокъ, денежныхъ писемъ и переводовъ, безъ предьявленія особыхъ на то разрѣшеній ближайшихъ начальниковъ отправителей, не ниже ротнаго командира.

Вмѣстѣ съ симъ ЕГО ИМПЕРАТОРСКОЕ ВЫСОЧЕСТВО повелѣлъ о всѣхъ случаяхъ, указывающихъ на возможность пріобрѣтенія нижними чинами денежныхъ суммъ преступнымъ путемъ, производить самое тщательное разслѣдованіе и виновныхъ карать по всей строгости законовъ военнаго времени".

### № 29.

„Въ измѣненіе приказанія Верховнаго Главнокомандующаго отъ 25 іюня сего года за № 51, объявляется, что приемъ отъ нижнихъ чиновъ посылокъ, денежныхъ писемъ и переводовъ на театрѣ военныхъ дѣйствій разрѣшается и безъ предьявленія особыхъ на то разрѣшеній ближайшихъ начальниковъ отправителей.

Въ остальныхъ частяхъ приказаніе № 51 остается въ полной силѣ и подлежитъ безусловному исполненію".

### № 23.

„Военный Совѣтъ, журналомъ 5-го ноября 1915 года, положилъ:

1) Въ измѣненіе подлежащихъ узаконеній, установить, на время настоящей войны, отпускъ денегъ на посуду и уголь всѣмъ нижнимъ чинамъ, получающимъ чайное довольствіе, отпуска таковыя 1-го числа каждаго мѣсяца по 1/2 копѣйки на каждаго наличнаго человѣка.

2) Расходъ, вызываемый этой мѣрой (п. 1), относить на военный фондъ.

Пунктъ 1 настоящаго положенія ВЫСОЧАЙШЕ утвержденъ 15-го ноября 1915 года

Объ изложенномъ объявляется для свѣдѣнія и руководства".

26 декабря 1915 года.

## № 423.

Главный Штабъ, телеграммой 22 сего декабря за № 34034 уведомилъ, что требующимъ пунктомъ г. циркуляра Главнаго Штаба сего года № 138 копіи свидѣтельствъ эвакуаціонныхъ комиссій можно замѣнить представленіемъ копій приказовъ по частямъ о времени эвакуированія и возвращенія въ строй офицерскихъ чиновъ, представляемыхъ къ награжденію преимуществами. При этомъ представленія къ пожалованію старшинства на основаніи правилъ, объявленныхъ въ приказѣ по военному ведомству сего года № 563, должны дѣлаться отдѣльными наградными листами.

Объ изложенномъ, по приказанію Командующаго арміей, объявляется для руководства и исполненія въ дополненіе приказа арміи сего года № 907 и приказаній сего года №№ 344, 384 и 392.

28 декабря 1915 года.

## № 424.

При семъ объявляется для свѣдѣнія и исполненія копія съ копіи сношенія Временной Ревизіонной Комиссiи въ Петроградѣ для повѣрки отчетности въ военныхъ расходахъ, вызванныхъ войною 1914 года, отъ 1 декабря сего года за № 15858:

„Согласно примѣчанію 5 къ расписанію должностей и чиновъ соотвѣтственно разрядамъ присвоенныхъ имъ окладовъ порціоновъ (прил. XXI къ ст. 879 кн. XIX Св. В. П. 1869 г. по ред. прик. по в. в. 1914 года за №№ 495 и 505), „при учрежденіи новыхъ должностей не предусмотрѣнныхъ расписаніемъ порціоны выдаются по разрядамъ, соотвѣтствующимъ классу должности или чину. Когда, по уважительнымъ причинамъ, признается нужнымъ отнести новую должность къ высшему разряду, то, одновременно съ учрежденіемъ таковой, опредѣляется и разрядъ порціоновъ для означенной должности“.

Отсюда слѣдуетъ, что во всѣхъ случаяхъ, когда должностныя лица опредѣленно не указаны въ томъ или иномъ разрядѣ упомянутаго расписанія порціоновъ, они должны удовлетворяться означенными добавочными окладами военнаго времени по тому же разряду, по которому получаютъ порціоны и прочія не поименованныя особо въ расписаніи должностныя лица, состоящія въ одинаковыхъ съ первыми чинахъ или занимающія равныя съ ними по классу должности. Отнесеніе же такихъ лицъ къ высшимъ разрядамъ порціоновъ не предоставлено даже власти Главнокомандующихъ арміями фронтовъ (приказаніе Верховнаго Главнокомандующаго 1914 г. за № 14) и, по мнѣнію Комиссiи, можетъ послѣдовать лишь въ установленномъ порядкѣ, т. е. съ ВЫСОЧАЙШАГО утвержденія постановленія о томъ Военнаго Совѣта.

Между тѣмъ изъ поступающей на ревизію отчетности усматривается, что по должностямъ, не предусмотрѣннымъ упомянутымъ расписаніемъ, производится отлускъ порціоновъ по высшимъ разрядамъ, а не по тѣмъ разрядамъ, которые соотвѣтствуютъ классу должности или чину, какъ то слѣдовало бы въ силу примѣчанія 5 къ означенному расписанію должностей въ тѣхъ случаяхъ, когда съ учрежденіемъ той или иной должности одновременно не былъ, установленъ для нея разрядъ порціоновъ, или же когда такая должность опредѣленно не указана въ какомъ либо изъ разрядовъ того же расписанія (прил. XXI къ ст. 879 кн. XIX Св. В. П.).

Съ другой стороны въ Ревизіонную комиссію постоянно поступаютъ на заключеніе переписки, въ коихъ войсковыми частями, учрежденіями или отдѣльными должностными лицами требуются заключенія о томъ, по какому разряду порціоновъ, должны удовлетворяться тѣ или иныя изъ должностныхъ лицъ, не поименованныхъ въ распи-

санін порціоновъ, при чемъ изъ этихъ переписокъ усматривается, что въ большинствѣ случаевъ тѣмъ должностнымъ лицамъ, о коихъ послѣдовали запросы, уже производится или предполагается къ производству отпускъ порціоновъ по высшимъ, чѣмъ слѣдуетъ въ силу приведеннаго законоположенія, разрядамъ. Такими, наприм., должностными лицами являются казначеи и адъютанты мортирныхъ парковыхъ артиллерійскихъ дивизионовъ, адъютанты Штабовъ крѣпостей, казначеи запасныхъ баталіоновъ и проч.

Въ виду сего, во избѣжаніе неправильныхъ выдачъ упомянутыхъ выше добавочныхъ окладовъ военнаго времени и въ предупрежденіе излишней переписки по разъясненію вопросовъ объ отпускѣ или по возмѣщенію неправильно выданныхъ порціоновъ въ каждомъ отдѣльномъ случаѣ, Временная Ревизіонная Комиссія имѣетъ честь просить Ваше Высокопревосходительство не отказать въ изданіи распоряженіе о томъ,

1) чтобы распорядительныя управленія, части войскъ, штабы, управленія учрежденія и заведенія 7-й Арміи и округа при удовлетвореніи должностныхъ лицъ порціонами въ точности исполняли положеніе объ этихъ добавочныхъ окладахъ военнаго времени, установленное ст. 879 и приложеніемъ къ ней кн. XIX Св. В. П. 1869 г., съ дополненіями и измѣненіями, послѣдовавшими въ приказахъ по в. в. 1914 г. за №№ 495 и 505, и во всѣхъ случаяхъ, когда должностныя лица опредѣленно не указаны въ томъ или иномъ разрядѣ расписанія должностей, выдавали эти порціоны такимъ должностнымъ лицамъ по тому разряду, по которому производится отпускъ ихъ и прочимъ не поименованнымъ въ расписаніи должностнымъ лицамъ, состоящимъ въ одинаковыхъ съ первыми чинахъ или занимающихъ равныя съ ними по классу должности;

2) чтобы въ тѣхъ случаяхъ, когда по обстоятельствамъ дѣла признано будетъ необходимымъ отнести такихъ должностныхъ лицъ къ высшему разряду порціоновъ, части войскъ и распорядительныя управленія, отнюдь не увеличивая произвольно размаѣра положенныхъ этимъ лицамъ окладовъ, въ силу примѣчанія 5 къ расписанію должностей, входили съ ходатайствомъ объ отнесеніи ихъ къ высшему разряду порціоновъ по командѣ, для разрѣшенія этого вопроса установленнымъ порядкомъ;

и 3) чтобы за истекшее время части войскъ, штабы, управленія учрежденія и заведенія выяснили по требовательнымъ вѣдомостямъ неправильныя выдачи порціоновъ по высшимъ разрядамъ должностей не поименованнымъ въ этихъ разрядахъ должностнымъ лицамъ и по удержаніи съ нихъ излишне истребованныхъ денегъ сдали ихъ въ доходъ казны на возстановленіе кредита по § 22 ст. 4 смѣты Главнаго Интендантскаго Управленія и квитанціи казначейства въ пріемъ такихъ суммъ препроводили въ Ревизіонную Комиссію при особыхъ отношеніяхъ, съ указаніемъ въ нихъ требовательныхъ вѣдомостей, по которымъ эти деньги были выданы, и со ссылкой на настоящее отношеніе.

О послѣдующемъ Ревизіонная Комиссія имѣетъ честь просить не оставить ее увѣдомленіемъ.

29 декабря 1915 года.

№ 426.

Объявляются для руководства копии приказовъ арміямъ Юго-Западнаго фронта 1915 года за №№ 892, 931 и 971 и приказаній арміямъ того-же фронта 1915 года за №№ 135, 143, 157, 158 189:

№ 892.

Въ виду участившихся случаевъ блужданія разныхъ командъ въ тылу армій, ука-зывающихъ на отсутствіе правильнаго ихъ направленія и на недостаточно внимательное отношеніе къ этому дѣлу со стороны подлежащихъ лицъ и учреждений, въ разви-

тіе приказа моего отъ 20 октября прошлаго года за № 175 и въ измѣненіе телеграммы начальника штаба фронта отъ 30 іюня сего года за № 29270 приказываю:

1. Всѣхъ выписываемыхъ изъ лечебныхъ заведеній и выздоравливающихъ офицерскихъ, классныхъ и нижнихъ чиновъ и прочихъ таковыхъ же чиновъ, подлежащихъ отправленію въ свои части, передавать только мѣстнымъ, а если таковыхъ нѣтъ—ближайшимъ воинскимъ начальникамъ или этапнымъ комендантамъ.

2. Въ тыловомъ районѣ фронта воинскимъ начальникамъ (этапнымъ комендантамъ) всѣхъ безъ исключенія упомянутыхъ выше воинскихъ чиновъ направлять: а) офицеровъ и чиновниковъ въ распоряженіе завѣдывающихъ распредѣлительными пунктами (п. 3 сего приказа) и б) нижнихъ чиновъ въ распоряженіе этапныхъ комендантовъ:

а) Въ г. Ровно—изъ уѣздовъ Волынской губерніи (безъ Староконстантиновскаго и Житомирскаго уѣздовъ);

б) Въ г. Кіевъ—изъ всѣхъ уѣздовъ Полтавской и Черниговской губерній и изъ уѣздовъ: Кіевскаго, Бердичевскаго, Васильковскаго, Каневскаго, Липовецкаго, Радомысльскаго, Сквирскаго и Тарашанскаго Кіевской губерніи и изъ Житомирскаго уѣзда Волынской губерніи; и

в) Въ г. Жмеринку—изъ уѣздовъ Подольской губерніи и уѣздовъ: Звенигородскаго, Уманскаго, Черкаскаго и Чигиринскаго Кіевской губерніи и Староконстантиновскаго уѣзда Волынской губерніи.

3) Въ поименованныхъ пунктахъ (Ровно, Кіевъ и Жмеринка) образовать, впредь до утвержденія, представляемыхъ въ порядкѣ п. 3 ст. 28 положен. о полев. управлен. войскъ, штатовъ, временные распредѣлительные пункты, дѣйствующіе по особо вырабатаннымъ для нихъ секретнымъ инструкціямъ.

4. Ровненскому, Кіевскому и Жмеринскому этапнымъ комендантамъ именныя списки на прибывающія команды нижнихъ чиновъ немедленно передавать мѣстному завѣдывающему распредѣлительнымъ пунктомъ, производя въ то же время осмотръ одежды и снаряженія и выдачу нуждающимся предметовъ обмундированія и снаряженія, а въ зимнее время—теплой одежды.

По полученіи изъ распредѣлительныхъ пунктовъ составленныхъ ими списковъ съ распредѣленіемъ нижнихъ чиновъ по армейскимъ маршевымъ запаснымъ баталіонамъ, названнымъ выше комендантамъ составлять, согласно этимъ спискамъ, немедленно команды для каждаго изъ сихъ баталіоновъ особо и отправлять всѣхъ нижнихъ чиновъ въ указанные въ спискахъ пункты въ распоряженіе подлежащихъ командировъ армейскихъ маршевыхъ запасныхъ баталіоновъ, строго руководствуясь при этомъ положеніемъ о препровожденіи нештатныхъ командъ.

5. При составленіи указанныхъ командъ имѣть въ виду слѣдующее:

а) команды нижнихъ чиновъ въ составѣ 100 и болѣе человекъ отправлять обязательно съ необходимымъ числомъ офицеровъ, слѣдующихъ въ одномъ съ ними направленіи, и

б) въ каждую команду назначать отъ управленія этапнаго коменданта особыхъ унтеръ-офицеровъ: въ команды, слѣдующія въ составѣ менѣе 100 человекъ—въ качествѣ начальниковъ этихъ командъ; въ команды же, слѣдующія въ составѣ 100 и болѣе человекъ, ввѣряемая офицерамъ,—въ качествѣ помощниковъ начальниковъ этихъ командъ.

Означенные унтеръ-офицеры обязаны по сдачѣ командъ возвращаться въ свое управленіе.

6. Прибывающіе же въ распоряженіе завѣдывающихъ распредѣлительными пунктами офицеры и чиновники (п. 2 сего приказа), за выдѣленіемъ необходимаго числа офицеровъ для сопровожденія указанныхъ выше командъ, отправляются ими въ распоряженіе подлежащихъ командировъ армейскихъ маршевыхъ запасныхъ баталіоновъ безъ промедленій.

7. Въ районах армій этапнымъ комендантамъ (воинскимъ начальникамъ) всѣхъ прибывающихъ на этапъ воинскихъ чиновъ, слѣдующихъ въ свои части, направлять въ ближайшіе армейскіе маршевые баталіоны, соблюдая при этомъ по отношенію командъ нижнихъ чиновъ указанія пункта 5-го настоящаго приказа, съ предварительнымъ осмотромъ, повѣркою и выдачей обмундирования и снаряженія, какъ указано въ п. 4.

8. Въ армейскихъ маршевыхъ запасныхъ баталіонахъ прибывающихъ воинскихъ чиновъ провѣрять въ строевой подготовкѣ, если нужно, задерживать для подучиванія.

Если въ числѣ прибывшихъ окажутся чины другой арміи своего фронта, то командиръ баталіона обязанъ направлять таковыхъ въ маршевые баталіоны соответственныхъ армій, имѣя при этомъ въ виду и приказаніе по фронту сего года № 45.

9. Изъ армейскихъ маршевыхъ запасныхъ баталіоновъ всѣхъ воинскихъ чиновъ направлять въ штабы корпусовъ или на головные этапы корпусовъ для отправки въ часть войскъ.

Начальникамъ штабовъ армій установить, чтобы командиры названныхъ баталіоновъ и коменданты головныхъ этаповъ имѣли во всякое время точныя свѣдѣнія для безошибочнаго распредѣленія и направленія людей по корпусамъ.

10. Непосредственное наблюденіе за дѣятельностью армейскихъ маршевыхъ запасныхъ баталіоновъ по приему, обученію и дальнѣйшему направленію воинскихъ чиновъ лежитъ на обязанности начальника 21-й маршевой запасной бригады.

11. Воинскихъ чиновъ, возвращающихся въ свои части изъ внутреннихъ округовъ Имперіи, согласно распоряженія главнаго управленія генеральнаго штаба (телеграммы его отъ 6 января и 19 іюня сего года за №№ 358 и 18799), частью въ Ровно и частью въ Кіевъ; направлять согласно п. 2., а изъ этихъ пунктовъ далѣе по назначенію,—какъ указано въ п. 4.

12. Увеличить суточную пропускную способность Жмеринскаго этапа, доведя таковую до 6 тысячъ человекъ.

Командировать въ управленія Ровенскаго, Кіевскаго и Жмеринскаго этапныхъ комендантовъ для упомянутой въ п. 5 надобности по 20 унтеръ-офицеровъ изъ выздорѣвшихъ признанныхъ годными лишь на нестроевыя должности, а въ управленія воинскихъ начальниковъ и этапныхъ комендантовъ района армій—по 6 человекъ.

13. Главному начальнику снабженій фронта и командующимъ арміями принять рѣшительныя мѣры къ прекращенію въ своихъ районахъ массовыхъ отлучекъ нижнихъ чиновъ отъ командъ въ пути, особенно по грунтовымъ дорогамъ, и совершенному искорененію продажи ими предметовъ казеннаго обмундирования и снаряженія.

14. Распредѣлительные пункты непосредственно подчинить: Ровенскій и Жмеринскій—дежурному генералу штаба фронта и Кіевскій—начальнику штаба Кіевскаго военного округа.

СПРАВКА: Ст.ст. 20, 37 и 66 полож. отъ эвакуаціи (прилож. № 13 къ полож. о полевомъ управлен. войскъ), ст. 20 полож. о слабосильныхъ командахъ (приказъ по военному вѣдомству 1914 года № 677) и ст. 55 полож. объ этапахъ въ военное время (прилож. № 3 къ ст. 252 положенія о полевомъ управленіи войскъ).

## № 931.

### § 1.

Приказомъ ВЕРХОВНАГО ГЛАВНОКОМАНДУЮЩАГО отъ 29 іюля сего года за № 644 разрѣшено содержать для вѣренныхъ мнѣ армій три распредѣлительныхъ пункта воинскихъ чиновъ по штату, объявленному при томъ же приказѣ.

Объявляя объ этомъ въ дополненіе приказа моего отъ 23 іюля сего года за № 892, приказываю упомянутые распредѣлительные пункты сформировать въ г.г. Кіевѣ, Ровно и Жмеринкѣ.

СПРАВКА: Телеграмма дежурнаго генерала при ВЕРХОВНОМЪ ГЛАВНОКОМАНДУЮЩЕМЪ отъ 31 іюля сего года за № 11857.

**№ 971.**

Въ измѣненіе п. 2 приказа моего отъ 23 іюля сего года за № 892 и § 1 приказа отъ 3 сего августа за № 931, распредѣлительный пунктъ изъ города Ровно приказываю перенести въ городъ Кременчугъ и, въ соответствіи съ этимъ, въ тыловомъ районѣ фронта всѣхъ безъ исключенія выписываемыхъ изъ лечебныхъ заведеній по выздоровленіи и прочихъ воинскихъ чиновъ, подлежащихъ отправленію въ свои части, направлять: а) офицеровъ и чиновниковъ въ распоряженіе завѣдывающихъ распредѣлительными пунктами и б) нижнихъ чиновъ—въ распоряженіе этапныхъ комендантовъ.

Въ Кременчугъ—изъ уѣздовъ: Кременчугскаго, Роменскаго, Лохвицкаго, Гадячскаго, Лубенскаго, Хорольскаго, Миргородскаго, Зеньковскаго, Полтавскаго, Кобелякскаго и Константиноградскаго Полтавской губерніи, Городнянскаго, Сосницкаго, Кролевецкаго, Глуховскаго, Борзенскаго и Конотопскаго Черниговской губерніи и Чигиринскаго уѣзда Киевской губерніи.

Въ г. Кіевъ—изъ уѣздовъ: Золотоношскаго, Пирятинскаго, Прилукскаго и Переяславскаго Полтавской губерніи, Остерскаго, Козелецкаго, Нѣжинскаго и Черниговскаго Черниговской губерніи, Киевскаго, Васильковскаго, Каневскаго, Радомысльскаго и Тарашанскаго Киевской губерніи и

Въ г. Жмеринку—изъ уѣздовъ Подольской и Волынской губ. и уѣздовъ: Бердичевскаго, Звенигородскаго, Липовецкаго, Сквирскаго, Умынскаго и Черкаскаго Киевской губерніи.

**№ 135.**

Въ удовлетвореніе возбужденнаго мною ходатайства, Дежурный Генераль при **ВЕРХОВНОМЪ ГЛАВНОКОМАНДУЮЩЕМЪ** 26 сего августа за № 1526 увѣдомилъ, что, во избѣжаніе напрасныхъ перевозокъ и большой траты времени, разрѣшено вздоравливающихъ нижнихъ чиновъ, направляемыхъ ошибочно изъ внутреннихъ округовъ вмѣсто своего фронта на распредѣлительные пункты Юго-Западнаго фронта, не отправлять ихъ изъ этихъ пунктовъ на свой фронтъ для возвращенія въ свои части, а распредѣлять между войсковыми частями Юго-Западнаго фронта.

Исключеніе должны составлять унтеръ-офицеры, фельдфебеля и подпрапорщики, а равно казаки, которые обязательно возвращаются въ свои части.

Въ виду изложеннаго Главнокомандующій приказалъ:

1) Изъ числа упомянутыхъ нижнихъ чиновъ (рядовыхъ и ефрейторовъ) формировать на этапахъ при распредѣлительныхъ пунктахъ (приказы арміямъ фронта сего года №№ 931 и 971) особые роты, каковыя и высылать въ арміи на пополненіе, въ порядкѣ ст. 131 положен. о полев. управл. войскъ въ военное время, по указанію Дежурнаго Генерала Штаба фронта черезъ подлежащія армейскія маршевыя запасныя баталіоны.

2) Означенныя роты, въ отличіе отъ „очередныхъ ротъ пополненія“, выслать изъ запасныхъ баталіоновъ (отд. III заключенія совѣщанія особой комиссіи, одобреннаго **ВЕРХОВНЫМЪ ГЛАВНОКОМАНДУЮЩИМЪ** 24 іюня сего года) именовать „маршевыми ротами“ и вести имъ общую по фронту нумерацію“.

3) Для сопровожденія маршевыхъ ротъ назначать на каждую изъ нихъ: а) одного офицера по распоряженію завѣдывающаго распредѣлительнымъ пунктомъ (п. 4 настоящаго приказанія) и б) по 8 унтеръ-офицеровъ распоряженіемъ этапнаго коменданта изъ числа находящихся при этапѣ.

4) Для указанной въ предыдущемъ пунктѣ цѣли на распредѣлительные пункты Начальниками тыловыхъ маршевыхъ запасныхъ бригадъ командировать изъ переменнаго состава запасныхъ баталіоновъ офицеровъ по требованію завѣдывающихъ распредѣлительными пунктами, которые въ устраненіе возможной задержки въ своевременномъ отправленіи маршевыхъ ротъ, должны въ этомъ случаѣ имѣть въ виду, что-бы на распредѣлительномъ пунктѣ въ каждый моментъ было-бы два свободныхъ для такихъ назначеній офицера.

*Примѣчаніе:* Завѣдывающіе Киевскимъ и Жмеринскимъ распредѣлительными пунктами обращаются съ требованіемъ этихъ офицеровъ по телеграфу къ начальнику 22 маршевой запасной бригады; завѣдывающій же Кременчугскимъ распредѣлительнымъ пунктомъ—къ Начальнику 3 маршевой запасной бригады.

5) По сдачѣ маршевыхъ ротъ въ армейскіе запасные баталіоны, назначенныхъ для сопровожденія таковыхъ унтеръ-офицеровъ безъ замедленія возвращать обратно на свои этапы.

Офицеры же, сопровождающіе маршевыя роты, остаются и поступаютъ вмѣстѣ съ ними на укомплектованіе тѣхъ войсковыхъ частей, въ которыя будутъ назначены сопровождаемые ими роты.

6) Изъ армейскихъ запасныхъ баталіоновъ маршевыя роты направлять въ корпусъ или дивизію по указанію Штаба подлежащей арміи въ томъ именно составѣ, въ которомъ они были отправлены съ распредѣлительнаго пункта, не разбивая одну и ту же роту по нѣсколькимъ корпусамъ или дивизіямъ.

Соблюденіе этого условія необходимо въ видахъ болѣе удобнаго и быстрого вполнѣнія розыска нижнихъ чиновъ означенныхъ ротъ, наведеніе о нихъ разнаго рода справокъ, высылки письменныхъ свѣдѣній и т. д.

7) Командирамъ армейскихъ маршевыхъ запасныхъ баталіоновъ имѣть во всякое время по отношенію каждой маршевой роты свѣдѣнія о томъ: когда, за какимъ номеромъ, съ какого распредѣлительнаго пункта, въ какомъ списочномъ и наличномъ составѣ, куда и въ какую именно часть отправлены роты изъ баталіона.

#### № 143.

Главнокомандующій приказалъ подтвердить:

1) О необходимости выполненія лечебными заведеніями требованія п. 6 правилъ, приложенныхъ къ санитарному билету, ибо несоблюденіе такового ведетъ къ фиктивному увеличенію списочнаго состава нижнихъ чиновъ;

2) Чтобы части войскъ по прибытіи къ нимъ, согласно приказанія арміямъ фронта отъ 29 августа сего года за № 135, выздоровѣвшихъ нижнихъ чиновъ другихъ частей, одновременно съ зачисленіемъ ихъ въ списки своихъ частей, сообщали бы о томъ по принадлежности въ тѣ части, въ которыхъ прибывшіе нижніе чины состояли на службѣ до эвакуаціи, требуя высылки на нихъ необходимыхъ документовъ и копій приказовъ объ исключеніи изъ списковъ.

СПРАВКА: сношеніе Инспектора ополченія частей фронта отъ 7 сего сентября за № 6612, 2.

#### № 157.

По имѣющимся свѣдѣніямъ, периодически отправляемые въ армію черезъ подлежащіе маршевыя запасные баталіоны пѣхотные пулеметчики цѣлыми недѣлями безъ надобности задерживаются въ этихъ баталіонахъ и, не обучаясь тамъ своему специальному дѣлу, требующему постоянной практики, естественно начинаютъ отвыкать отъ него въ явный ущербъ этому важному отдѣлу обученія.

Пулеметчики отправляются въ армію изъ состоящей при штабѣ фронта запасной пулеметной роты строго обученные этому дѣлу и представляютъ изъ себя весьма цѣнный матеріалъ для боевыхъ дѣйствій, а потому штабамъ армій необходимо принять мѣры и наблюсти, что бы означенные нижніе чины безъ замедленія вливались въ войска, отнюдь не задерживались бы въ маршевыхъ запасныхъ баталіонахъ и были бы использованы исключительно по прямому своему назначенію.

СПРАВКА: Рапортъ командира запасной маршевой пулеметной роты отъ 26 сего сентября за № 1889.



№ 158.

Частые, почти ежедневные наряды офицеровъ изъ переменнаго состава тыловыхъ маршевыхъ запасныхъ баталіоновъ для сопровожденія въ арміи формируемыхъ на распределительныхъ пунктахъ маршевыхъ ротъ изъ выздоравливающихъ нижнихъ чиновъ, не принадлежащихъ фронту, вызываютъ уже необходимость назначенія въ этихъ случаяхъ офицеровъ, прослужившихъ въ офицерскихъ чинахъ или пробывшихъ въ означенныхъ баталіонахъ менѣе мѣсяца.

Въ виду этого въ измѣненіе п. 3 приказанія арміямъ фронта отъ 29 августа сего года за № 135, надлежитъ, съ полученіемъ сего, для упомянутой надобности ограничиваться назначеніемъ офицеровъ не въ каждую изъ маршевыхъ ротъ, а лишь по одному на двѣ-три роты, слѣдующія въ одинъ и тотъ же пунктъ, назначая въ каждую изъ остальныхъ ротъ одной и той же партіи и въ отдѣльно слѣдующія роты за старшаго: подпрапорщика, фельдфебеля или унтеръ-офицера изъ числа выздоравливающихъ, слѣдующихъ въ одномъ направленіи съ ротой.

Такимъ образомъ одну маршевую роту отправлять подъ командой нижняго чина, двѣ или три одновременно слѣдующія въ одинъ пунктъ, — подъ командой одного офицера, отъ четырехъ до шести ротъ — подъ командой двухъ офицеровъ.

При этомъ подтверждаю о необходимости своевременнаго командированія на распределительные пункты офицеровъ, согласно пункта 4 приказанія № 135.

СПРАВКА: телеграмма Начальника 3-й маршевой запасной бригады отъ 26 сего сентября за № 8439.

№ 189.

Въ виду того, что продолжительное нахожденіе раненыхъ и больныхъ нижнихъ чиновъ въ лечебныхъ заведеніяхъ чрезвычайно вредно отражается на ихъ дисциплинированности и на военныхъ познаніяхъ, Главнокомандующій приказалъ: всѣхъ выздоравливающихъ нижнихъ чиновъ прежде возвращенія ихъ въ части, пропускать черезъ армейскіе маршевые запасные баталіоны, гдѣ они вновь должны получать извѣстную подготовку въ теченіи 6—4 недѣль или менѣе этого срока, въ зависимости отъ степени подготовки каждаго, за исключеніемъ тѣхъ нижнихъ чиновъ, которые по состоянію здоровья предназначаются на нестроевыя должности.

СПРАВКА: телеграмма Дежурнаго Генерала при ВЕРХОВНОМЪ ГЛАВНОКОМАНДУЮЩЕМЪ отъ 9 сего ноября за № 2164.

28 декабря 1915 года.

№ 427.

Въ виду продолжающихся случаевъ обращенія частей войскъ, а также Корпусныхъ Инженеровъ съ требованіями объ отпускѣ инженернаго имущества непосредственно къ Инспекторамъ Инженерной части Округовъ, Командующій арміей приказалъ подтвердить къ точному исполненію прилагаемые при семъ §§ 2 и 3 „Временнаго положенія о порядкѣ направленія требованій для возобновленія и пополненія инженернаго имущества въ частяхъ войскъ“, объявленнаго въ приказѣ Начальника Штаба ВЕРХОВНАГО ГЛАВНОКОМАНДУЮЩАГО 1915 г. № 150.

**Выдержки изъ временнаго положенія о порядкѣ направленія требованій для возобновленія и пополненія Инженернаго имущества въ частяхъ войскъ.**

§ 2. Части войскъ, входящія въ составъ арій, представляютъ требованія на отпускъ инженернаго имущества корпусному инженеру.

§ 3. Корпусный инженеръ по провѣркѣ правильности требованія, дѣлаетъ распоряженіе объ отпускѣ имущества войсковой части изъ корпуснаго отдѣленія полевого инженернаго парка въ мѣрѣ возможности, а на остальное, недостающее въ паркѣ, имущество направляетъ требованіе завѣдывающему инженерной частью арій.

# П Р И К А З А Н І Я

## VII-й АРМІИ.

1 января 1916 года.

### № 1.

По приказанію Командующаго арміей, при семъ объявляется для руководства и исполненія копія сношенія Начальника Штаба ВЕРХОВНАГО ГЛАВНОКОМАНДУЮЩАГО отъ 29 ноября сего года за № 15491.

ОСНОВАНІЕ: Сношеніе Начальника канцеляріи главнаго начальника снабженій арміи Юго-Западнаго фронта отъ 11-го декабря сего года за № 31885.

По имѣющимся въ Штабѣ Верховнаго Главнокомандующаго свѣдѣніямъ, нѣкоторыя войсковыя части на просьбы подтвердить фактъ уничтоженія того или иного имущества (безъ такихъ подтвержденій не могутъ быть возмѣщаемы убытки потерпѣвшихъ) отвѣчаютъ уклончиво или категорически отрицаютъ факты уничтоженія, хотя эти факты подтверждаются вполне достовѣрными свѣдѣніями и чинами гражданской администраціи.

Принимая во вниманіе, что подобное уклоненіе войсковыхъ частей отъ сообщенія точныхъ данныхъ о случаяхъ уничтоженія имущества мирнаго населенія крайне тяжело отражается на интересахъ послѣдняго, обрекаемаго въ десяткахъ семействъ на полное разореніе и нищенство, я полагаю бы необходимымъ принять мѣры къ разъясненію войсковымъ частямъ, въ лицѣ ихъ начальниковъ, что отрицаніе свершившихся въ этомъ отношеніи фактовъ не должно имѣть мѣста,—при чемъ считалъ бы возможнымъ допустить въ нѣкоторыхъ случаяхъ ходатайства объ испрошеніи виновнымъ прощенія и забвенія совершеннаго ими въ прошломъ, отнюдь не допуская въ будущемъ уклоненія отъ началъ указанныхъ въ приказѣ Верховнаго Главнокомандующаго отъ 26-го іюня сего года за № 523.

Объ изложенномъ сообщаю на зависящее Вашего Высокопревосходительства распоряженіе\*.

2 января 1916 года.

### № 2.

Частямъ войскъ и учрежденіямъ, въ которыхъ имѣются священнослужители, въ случаѣ заболѣванія, смерти раненія, контузій и пр. священнослужителей сообщать священнику штаба арміи для распоряженій по командированію замѣстителей.

5 января 1916 года.

### № 8.

При семъ объявляются, для руководства, въ копіи приказаніе Начальника Штаба ВЕРХОВНАГО ГЛАВНОКОМАНДУЮЩАГО 1915 года за № 30:

Въ цѣляхъ наилучшаго выясненія способовъ борьбы съ примѣняемыми противникомъ удушающими газами,—врачамъ всѣхъ тѣхъ воинскихъ частей, которымъ пришлось примѣнять выданные имъ противогазовые комплекты, доносить управленію

верховного начальника санитарной и эвакуационной части через соответственных начальников санитарных отделов армий и фронта, вместе с заключениями сих последних, свои наблюдения о применении противогазов, указывая при этом на желательность тех или иных изменений или улучшений, согласно данных имевшего место опыта\*.

8 января 1916 года.

## № 10.

Одной из армий был возбужден вопрос о том, можно ли считать выполнением девятимесячного срока с перерывами по статье первой пункта Б приказа по военному ведомству 1915 года за № 563, если представляемый, будучи эвакуирован за ранением или по болезни, провел вне строя большую часть этого срока, например: в период затишья офицер пробыл месяц в строю и эвакуировался больным, по прошествии же семи месяцев вернулся в строй и дослужил указанный выше ценз, т. е. еще один месяц.

На запрос об этом Главный Штаб, телеграммой от 24 Декабря 1915 года за № 33904, разъяснил Штабу Главнокомандующего армиями юго западного фронта, что время проведенное вне строя зачету не подлежит и что приведенному в пример офицеру семимесячное отсутствие за выслугу срока считаться не может, так как требуется фактическое пребывание в строю.

Об изложенном, по приказанию Командующего армией, сообщается к руководству.

## № 12.

По вопросу, имеют ли право увольняемые в отпуска г.г. офицеры брать с собою состоящих при них денщиков, Штаб ВЕРХОВНОГО ГЛАВНОКОМАНДУЮЩАГО разъяснил, что на основании ст. 126 Устава внутренней службы денщики в одновременный с офицерами отпуск во время войны увольняемы быть не могут и что названная прислуга хотя бы и в одновременный с офицерами отпуск может быть увольняема лишь в счет разрешенных 4-х нижних чинов от роты и 2-х от эскадрона и сотни.

Об изложенном объявляется для сведения.

ОСНОВАНИЕ: сношение Штаба Главнокомандующего армиями Юго-Западного фронта от 21 Декабря 1915 года № 55773.

10 января 1916 года.

## № 13.

Главный Штаб, 10/14 Декабря 1915 года за № 185670, уведомил, что ГОСУДАРЮ ИМПЕРАТОРУ, в 1-й день Декабря 1915 года, благоугодно было ВСЕМИЛОСТИВЪЙШЕ соизволить:

1) На допущение на время настоящей войны к производству в следующие чины, по достоинству начальства, полковников, подполковников (войсковых старшин) и капитанов (ротмистров, есаулов), состоящих на административных должностях, положенных по штатам военного времени в соответствующих чинах, независимо

отъ занимаемыхъ этими лицами въ мирное время должностей, но при условіи про- служенія на упомянутыхъ должностяхъ военного времени непрерывно не менѣе одного года, при наличіи установленнаго закономъ младшаго строевого сверстника и при соблюденіи прочихъ условій, установленныхъ для такового производства за отличіе по службѣ,

и 2) На установленіе слѣдующихъ сроковъ для производства упомянутыхъ лицъ:

а) въ чинъ генераль-маіора—день Св. Пасхи и 6 Декабря, соответственно съ сроками установленными для такового производства въ мирное время,

б) въ штабъ-офицерскіе чины лицъ, состоящихъ въ дѣйствующей арміи—день Св. Пасхи, 6 мая, 30-го іюля, 5 октября и 6 декабря, согласно ВЫСОЧАЙШИМЪ повелѣніямъ, послѣдовавшимъ 27 января и 27 августа 1915 года (приказаніе арміи 1915 года № 259),

и в) къ штабъ-офицерскіе чины лицъ, состоящихъ внѣ дѣйствующей арміи: 6 мая—для производства въ полковники и 6 мая и 5 октября—для производства въ подполковники (войсковые старшины), согласно срокамъ, установленнымъ нынѣ для такового производства.

---

9/10 января 1916 года.

## № 14.

Изъ отчетовъ, поступающихъ завѣдывающему ветеринарной частью арміи, видно, что въ этапно-ветеринарный лазаретъ при штабѣ арміи вопреки точному указанію приказанія по арміи отъ 18 декабря 1915 года за № 402 направляются не только больныя, но и слабосильныя лошади. Лошади присылаются часто безъ всякихъ документовъ и не только отъ частей, не входящихъ въ составъ корпусовъ, но даже изъ корпусныхъ этапно-ветеринарныхъ лазаретовъ. Этапно-ветеринарный лазаретъ при штабѣ арміи работаетъ на тѣхъ же началахъ, что и корпусные этапные ветеринарные лазареты и предназначается для частей не входящихъ въ составъ корпусовъ.

Командующій арміей приказалъ принять къ точному исполненію слѣдующее:

1) Въ этапно-ветеринарный лазаретъ при штабѣ арміи направлять исключительно только больныхъ лошадей, а отнюдь не слабосильныхъ, требующихъ лишь подкорма на питательныхъ пунктахъ.

2) Направлять больныхъ лошадей только отъ частей, не входящихъ въ составъ корпусовъ. Отъ корпусовъ больныя лошади могутъ поступать лишь въ исключительныхъ случаяхъ: болѣзнь въ пути, значительное удаленіе корпуснаго ветеринарнаго лазарета и т. п.

3) Всѣ больныя лошади должны обязательно присылаться съ аттестатами на до- вольствіе.

4) Въ препроводительной бумагѣ должна быть обязательно отмѣтка ветеринар- наго врача о родѣ болѣзни и указано названіе лошади. Если въ части, изъ которой препровождается больная лошадь, не имѣется ветеринарнаго врача, то въ препрово- дительной бумагѣ должно быть оговорено, что лошадь врачомъ не осматрѣна.

---

10/11 января 1916 года.

## № 16.

Нѣкоторыя части и обозы до сихъ поръ не соблюдаютъ порядка при движеніи по дорогамъ, благодаря чему на дорогахъ получаютъ забивки, прерывающія движеніе по дорогѣ на цѣлые часы. Особенно часто приходится замѣчать остановку частей и

обозовъ на шоссе для приваловъ, а иногда безъ всякой видимой причины вмѣсто того, чтобы при остановкахъ сѣзжать съ шоссе и не загромождать дороги.

7 января 14 понтонный батальонъ остановился въ деревнѣ Чарторя на шоссе на привалѣ, причемъ нѣкоторыя повозки не были даже сдвинуты къ сторонѣ дороги.

Того же числа около станціи Микулинце обозы разныхъ частей, ожидая получения продуктовъ стояли въ 2 ряда на шоссе.

Въ деревнѣ Кровинка дивизионный обозъ 26 дивизіи также стоялъ на привалѣ на шоссе.

Часто приходится замѣчать движеніе повозокъ безъ начальниковъ, по обочинамъ шоссе, въ нѣсколько рядовъ, не придерживаясь правой стороны; повозки обгоняютъ другъ друга, занимая все полотно дороги.

Всѣ эти непорядки чрезвычайно затрудняютъ движеніе, вызывая какъ это было въ Волочискѣ и Подволочискѣ простой обозовъ на шоссе цѣлыми часами.

Командующій арміей приказалъ принять строгія мѣры и начальствующимъ лицамъ слѣдить за порядкомъ движенія по дорогамъ, взыскивая съ виновныхъ.

Чинамъ штаба арміи вмѣняю въ обязанность при проѣздѣ по дорогамъ о всѣхъ замѣченныхъ беспорядкахъ доносить, выясняя кто именно является причиной беспорядка.

10/11 января 1916 года.

### № 17.

По приказанію Командующаго армією, при семъ объявляется, для свѣдѣнія и руководства, въ копіи описаніе заряда для подрыванія проволочныхъ загражденій.

*Копія съ копій.*

## О П И С А Н І Е

### Заряда для подрыванія проволочныхъ загражденій.

1) Зарядъ сконструированъ съ цѣлью использовать для разрыванія проволоки метательное дѣйствіе пироксилина. Состоитъ изъ 15 сухихъ буровыхъ шашекъ заключенныхъ въ коробку изъ кровельнаго желѣза, причемъ шашки расположены въ длину кромѣ средней расположенной поперекъ такъ какъ она служитъ запальной.

При помощи бичевки къ снаряженной коробкѣ съ одной стороны подвязана полоса 5 м/м. желѣза длиной 1 1/2 аршина, а съ другой 1/2 дм. доска такой же длины, предохраняющая шашки отъ выпаданія такъ какъ одного дна въ коробкѣ нѣтъ.

Назначеніе деревянной доски—служить скрѣпленіемъ и отчасти для отдачи силы взрыва въ сторону желѣза, толщина котораго рассчитана такъ чтобы зарядъ не рвалъ его на куски (полоса можетъ быть и толще 5 м/м. но это утяжеляетъ зарядъ).

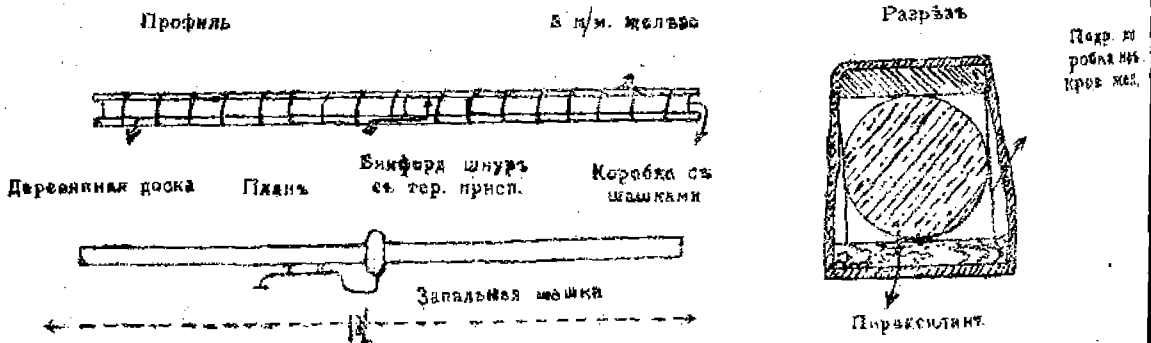

Воспламенение производится при помощи бикфордова шнура и терочного приспособления.

Общий вѣсъ заряда 12 фунтовъ.

2) Дѣйствіе заряда.

Для образованія прохода въ проволочномъ загражденіи зарядъ нужно ставить вертикально въ любомъ мѣстѣ, желѣзной полосой къ противнику. Если удастся помѣстить у кола, то дѣйствіе еще лучше, такъ какъ получится расшатываніе колець. При взрывѣ деревянная доска раздробляется въ мелкія щепы, а полоса летитъ впередъ на 100—120 шаговъ, причемъ разрываетъ на пути проволоку любой толщины. Изъ 15 взрывовъ 13-ть сдѣлали проходъ полностью и 2 заряда разорвали проволоку, оставивъ только одну верхнюю у послѣдняго ряда колець. При расположеніи заряда у кола получается слѣдующая схема разрушенія:

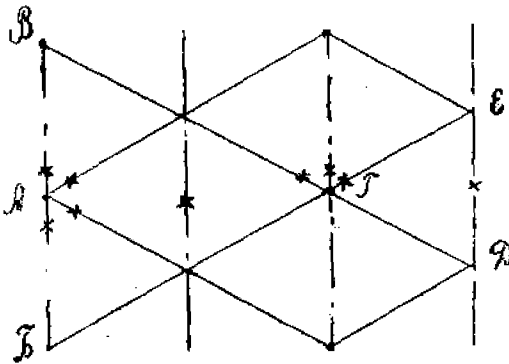

Разбить (или выворочень) колъ А., расшатаны кольца Б и В, разбить колъ Г. (если полоса въ него не попадаетъ то всегда разорванъ узелъ у этого кола), разорваны проволоки между кольями Д и Е.

Зарядъ

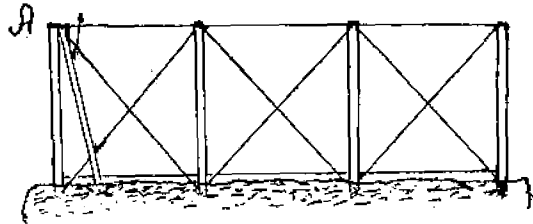

При постановкѣ заряда нужно слѣдить, чтобы ничто не задерживало полосу у земли, такъ какъ въ этомъ случаѣ она при взрывѣ опрокидывается и затѣмъ летитъ вверхъ не нанося разрушенія. Такъ какъ сила взрыва 15-ти шашекъ не велика и зарядъ не даетъ никакихъ осколковъ (кромѣ мелкой щепы) въ сторону заложившаго его, то не представляется необходимымъ далеко отходить отъ него, достаточно совершенно шаговъ 15—20, что весьма важно для дѣйствія въ боевыхъ условіяхъ.

Переносится зарядъ вполне легко однимъ человѣкомъ, такъ какъ имѣетъ небольшую длину и вѣсъ. Для разрыванія случайно оставшихся проволокъ можно рекомендовать ножницы или приспособленіе на винтовку Подполковника Смѣловскаго для перестрѣливанія проволоки пулей.

Съ подлиннымъ вѣрно: И. д. Штабъ-офицера для порученій Управленія Начальника Инженерныхъ Снабженій Арміи Юго-Западнаго фронта, Военный Инженеръ Капитанъ *Алымовъ*.

Съ копией вѣрно:

Завѣдывающій Инженерною частью Штаба VII-й Арміи  
Военный Инженеръ, Полковникъ *Перебинисовъ*.

С в ѣ р я л ы:

Оберъ-офицеръ для дѣлопроизводства,  
Прапорщикъ *Плохоцкий*.

11 января 1916 года.

## № 18.

Полевымъ контрольнымъ установленіямъ, согласно ст. ст. 486, 577, 593, 608, 660 и 664 Положенія о полевомъ управленіи войскъ должны сообщаться „свѣдѣнія о всѣхъ случаяхъ, когда будетъ обнаружено нарушение интересовъ казны, съ назначеніемъ по сему случаю административнаго или судебного разслѣдованія“.

Кромѣ сего, въ видахъ своевременной освѣдомленности Государственнаго контроля о всѣхъ случаяхъ утратъ или хищеній казеннаго имущества и капиталовъ въ учрежденіяхъ военнаго вѣдомства, а равно и о сопровождавшихъ такіе случаи обстоятельствахъ, имѣющихъ существенное значеніе въ интересахъ ревизіонной дѣятельности контроля, было вмѣнено, приказомъ по В. В. 1911 года № 320, въ обязанность учрежденіямъ военнаго вѣдомства, въ завѣдываніи которыхъ находятся подлежащіе ревизіи Контроля казенные имущества и капиталы, своевременно сообщать соответственнымъ органамъ Государственнаго Контроля свѣдѣній о всѣхъ случаяхъ, утратъ, хищеній и неявокъ таковыхъ имуществъ и капиталовъ.

Такимъ образомъ приведенными указаніями установлено обязательное и скорѣйшее доставленіе въ контроль войсковыми частями, управленіями, учрежденіями и заведениями дѣйствующихъ армій и тыла свѣдѣній о всѣхъ случаяхъ нарушения интересовъ казны, растратъ, хищеній и неявокъ казенныхъ имуществъ и капиталовъ.

Въ виду изложеннаго и принимая во вниманіе, что Временная Ревизіонная Комиссія сообщила Главному Полевому Контролеру армій Юго-Западнаго фронта о томъ, что отъ учрежденій военнаго вѣдомства на театрѣ войны свѣдѣній о случаяхъ утратъ и хищеній въ комиссію не поступаетъ, Командующій арміей приказалъ точно и неуклонно соблюдать всѣмъ частямъ, учрежденіямъ и заведениямъ приведенные выше законоположенія и доставлять какъ въ Полевой Контроль, такъ и во Временную Ревизіонную комиссію свѣдѣнія о всѣхъ случаяхъ нарушения интересовъ казны и злоупотребленіяхъ, бывшихъ съ начала войны и впредь за все время продолженія ея.

ОСНОВАНІЕ: Выписка изъ книги приказовъ по Управленію Главнаго Полевого Контролера армій Юго-Западнаго фронта отъ 30 декабря 1915 г. № 528.

---

12|13 января 1916 года.

## № 23.

Начальникъ Военныхъ сообщений Штаба ГЛАВНОКОМАНДУЮЩАГО арміями Юго-Западнаго фронта телеграммой 9 сего января за № 1378 проситъ, чтобы части войскъ одновременно съ требованіями на переотправленіе грузовъ, предъявляли Коменданту станціи перевозочные документы, безъ чего грузы переотправляются не будутъ, и будутъ выгружены на станціяхъ первоначальнаго назначенія.

О чемъ по приказанію КОМАНДУЮЩАГО Арміей сообщается для свѣдѣнія и руководства.

---

16 февраля 1916 года.

## № 29.

Въ приказаніи арміямъ юго-западнаго фронта, отъ 27 сентября 1915 года № 156, объявлена въ развитіе приказанія ВЕРХОВНАГО Главнокомандующаго 1915 года № 56, копія телеграммы Дежурнаго Генарала при ВЕРХОВНОМЪ Главнокомандующемъ, отъ 19 сентября 1915 года за № 13672, слѣдующаго содержанія:

„Приказаніе № 56 по смыслу касается всѣхъ офицеровъ артиллерійскихъ парковъ дивизионовъ и бригадъ, которые не оказали боевыхъ подвиговъ, а только находились подъ артиллерійскимъ огнемъ непріятеля“.

Изложенное Командующій арміей приказалъ объявить для руководства въ подлежащихъ случаяхъ,—въ дополненіе къ приказанію арміи 1915 года, за № 177.

16 января 1916 года.

### № 30.

Главный Штабъ, 19|22 іюня 1915 года за № 109540, сообщилъ Начальнику Штаба арміи юго-западнаго фронта, что изъ дѣйствующей арміи до сихъ поръ продолжаютъ поступать представленія о производствѣ въ слѣдующіе чины прапорщиковъ и о награжденіи ихъ орденами, безъ сообщенія необходимыхъ свѣдѣній, что вызываетъ массовую посылку телеграммъ съ запросами какъ начальникамъ мѣстныхъ бригадъ, такъ и въ дѣйствующую армію и крайне тормозитъ объявленіе о производствѣ въ **ВЫСОЧАЙШИХЪ** приказахъ.

Въ виду этого Главный Штабъ проситъ распоряженія, чтобы частями войскъ, при представленіи прапорщиковъ къ наградамъ, непременно указывались свѣдѣнія:

На прапорщиковъ запаса—распоряженіемъ какого воинскаго начальника призванъ достаиваемый или какимъ приказомъ **ВЫСОЧАЙШИМЪ** или по фронту, произведенъ, по какому уѣзду онъ состоитъ на учетѣ, а также его имя.

При представленіи же прапорщиковъ дѣйствительной службы—произведенъ ли онъ въ настоящій чинъ при выпускѣ изъ училища или школы, или по экзамену въ войсковой комиссіи, или же приказомъ по фронту. Въ этихъ случаяхъ необходимы ссылки на **ВЫСОЧАЙШИЙ** приказъ, на № приказа по фронту или же № приказа Главнаго Начальника военнаго округа, а также указаніе—изъ какого училища или школы выпущенъ достаиваемый прапорщикъ.

Изложенное Командующій арміей приказалъ принять къ точному руководству и исполненію.

СПРАВКА: приказаніе арміямъ юго-западнаго фронта отъ 30 іюня 1915 года № 92.

16 января 1916 года.

### № 33.

По приказанію Командующаго арміей объявляется для свѣдѣнія, что негодное инженерное имущество должно быть направляемо при описяхъ въ Кіевскій Инженерный складъ.

СПРАВКА: Телеграмма Начальника Инженерныхъ снабженій арміи Юго-Западнаго фронта № 30697.

17|18 января 1916 года.

### № 35.

По приказанію Командующаго арміей при семъ объявляется, для руководства, въ копіи приказъ Главнаго Начальника снабженій арміи Юго-Западнаго фронта отъ 22 декабря 1915 года за № 699 § 1.

„Въ виду значительнаго вздорожанія бумаги и всѣхъ канцелярскихъ принадлежностей, предписываю частямъ войскъ, управленіямъ и заведеніямъ бережливо расходовать ихъ, писать на четверти листа, при подшивкѣ переписки къ дѣламъ обрѣзывать чистую бумагу, которую расходовать хотя бы на составленіе черновиковъ; для надписей пользоваться чистыми страницами переписки, не подшивая новыхъ листовъ.“



При бережливомъ расходѣ канцелярскихъ принадлежностей, не потребуется дополнительныхъ отпусковъ и если потребуется, въ крайнемъ случаѣ, то въ меньшемъ размѣрѣ чѣмъ испрашивалось до сихъ поръ.

17/18 января 1916 года.

### № 36.

По приказанію Командующаго арміей при семъ объявляется, для руководства, въ копіи приказъ Главнаго Начальника снабженій арміи Юго-Западнаго фронта отъ 30 декабря 1915 года за № 711:

### № 711.

Въ Штабъ фронта поступаютъ свѣдѣнія о томъ, что въ нѣкоторыхъ войсковыхъ частяхъ пользуются при взвѣшиваніи продуктовъ, отпускаемыхъ нижнимъ чинамъ, вѣсами и гириями не только не установленнаго казеннаго образца, но и совершенно непровѣренными, вслѣдствіе чего происходитъ неизбѣжный обвѣсъ.

Независимо отъ сего, въ нѣкоторыхъ войсковыхъ частяхъ продукты взвѣшиваютъ на десятичныхъ вѣсахъ—въ киллограммахъ, при чемъ киллограммъ округляется до  $2\frac{1}{2}$  фунт., вмѣсто дѣйствительныхъ 2,44 фунта; при значительныхъ количествахъ взвѣшиваемаго такое округленіе въ конечномъ выводѣ даетъ значительную разницу съ дѣйствительнымъ, положеннымъ для отпуска продукта, вѣсомъ.

Приказываю незамедлительно принять мѣры къ устраненію неправильнаго взвѣшиванія, провѣрить во всѣхъ частяхъ правильность русскихъ вѣсовъ и по возможности замѣнить дѣсятичные вѣсы—въ киллограммахъ русскими.

СПРАВКА: сношеніе Дежурнаго Генерала Штаба Главнокомандующаго отъ 21-го декабря 1915 года за № 9182.

18/21 января 1916 года.

### № 38.

Командующій Арміей приказалъ:

1) артиллерійскимъ частямъ при составленіи донесеній о преждевременныхъ разрывахъ снарядовъ, придерживаться циркуляра Главнаго Артиллерійскаго Управленія отъ 28-го ноября 1915 года за № 2 секретно.

2) Войсковымъ частямъ соблюдать порядокъ требованія предметовъ артиллеріи, установленный приказомъ Главнаго Начальника снабженій Юго-Западнаго фронта за № 335—1915 года, относительно того, чтобы всѣ требованія шли черезъ Завѣдывающаго артиллерійской частью Арміи, а не непосредственно Начальнику Артиллерійскихъ снабженій фронта.

21 января 1916 года.

### № 39.

По приказанію командующаго арміей при семъ объявляется для руководства:

1) Сношеніе начальника Инженерныхъ снабженій арміи Юго-Западнаго фронта 1915 года № 13354 и

2) Краткая инструкция обращенія съ военнымъ динамитомъ.

„Для нуждъ арміи Юго-Западнаго фронта распоряженіемъ главнаго военно-техническаго управленія высылаются въ Кіевскій пироксилиновый складъ толовые капсулы для подрывныхъ работъ. Толовые капсулы во всѣхъ случаяхъ замѣняютъ собою капсулы въ 2 грамма гремучей ртuti и, превосходя по силѣ детонаціи послѣдніе, применяются также для взрыванія патроновъ изъ пресованнаго тола, а также и военного динамита.

Влажного пероксилина и плавеннаго тола они непосредственно не взрываютъ и для послѣдней цѣли требуются промежуточные детонаторы въ видѣ сухого пироксилина, слабоспесованнаго тола или тетрила.

Отличительный внѣшній признакъ всѣхъ толовыхъ капсулей углубленіе на днѣ капсюльной гильзы въ видѣ чашечки.

Тетриловые капсули, имѣющіе на днѣ знакъ въ видѣ буквы Т, изготовленіе которыхъ сопряжено впредь не будутъ отпущаемы главнымъ военно-техническимъ управленіемъ.\*

### **КРАТКАЯ ИНСТРУКЦІЯ ОБРАЩЕНІЯ СЪ ВОЕННЫМЪ ДИНАМИТОМЪ.**

1) Военный динамитъ состоитъ изъ 95<sup>0</sup>/<sub>100</sub> гремучаго студня (съ содержаніемъ 92,5—93,5 частей нитроглицерина и 7,5—6,5 частей коллодоннаго хлопка), 4<sup>0</sup>/<sub>100</sub> камфары и 1<sup>0</sup>/<sub>100</sub> вазелина.

Камфора добавлена къ динамиту съ цѣлью ослабить его способность взрывать-ся отъ удара ружейной пули и отъ детонаціи, а вазелинъ предохраняетъ военный динамитъ отъ замерзанія.

2) Этотъ сортъ динамита имѣетъ видъ полупрозрачной студенистой и слегка маслянистой массы, желто-янтарнаго цвѣта, съ камфарнымъ запахомъ, и отличается тѣмъ, что не выдѣляетъ нитроглицерина при храненіи и погруженіи въ воду; при приѣмѣ во внутрь и при продолжительности соприкосновенія съ кожей вызываетъ тошноту и головную боль.

3) Патроны изъ военнаго динамита имѣютъ цилиндрическую форму, вѣсятъ около 17 золотниковъ и завернуты въ пергаментную бумагу съ надписью „военный динамитъ“.

4) Динамитные заряды для подрывныхъ работъ рассчитываются по формулѣ, одинаковой для пироксилина.

5) Въ количествѣ, не превышающемъ 4-хъ фунтовъ, (24 патроновъ) военный динамитъ взрывается однимъ толовымъ № 8 или тетриловымъ капсюлемъ; если приходится взрывать свыше 4-хъ фунтовъ, то необходимъ промежуточный детонаторъ изъ сухого пероксилина или же изъ 62<sup>0</sup>/<sub>100</sub>—93<sup>0</sup>/<sub>100</sub> студенистаго динамита въ количествѣ: для сухопутныхъ взрывовъ около  $\frac{1}{40}$ , а для подводныхъ около  $\frac{1}{20}$  отъ количества взрываемаго военнаго динамита.

6) Матеріаломъ для изготовленія зарядовъ изъ военнаго динамита могутъ служить: пергаментная бумага, жость, дерево, холстъ, а лучше всего непромокаемая ткань.

7) Составленіе зарядовъ подчиняется тѣмъ же правиламъ, какія существуютъ для пироксилина, причемъ запальный патронъ изъ военнаго или другого динамита не требуетъ герметической укупорки.

8) Для вставленія капсуля въ запальный динамитный патронъ, въ послѣднемъ, съ одного конца, развѣртывается пергаментная оболочка, и въ динамитъ, круглую деревянную слегка заостренную палочкою, дѣлается по оси патрона углубленіе на длину капсуля, куда послѣдній и вставляется.

*Примѣчаніе:* Замерзшія запальные шашки изъ не военнаго динамита, предварительно выдѣлыванія въ нихъ углубленія, должны быть оттаены при температурѣ не выше 40° Цельсія. Оттаиваніе динамита можетъ быть произведено въ сосудѣ, помѣщенномъ въ другой сосудъ съ теплой водой указанной температуры.

9) Чтобы предохранить патроны отъ замерзанія, а въ крайнемъ случаѣ и оттаивать, можно ихъ держать подъ верхнимъ платьемъ, по возможности ближе къ тѣлу.

21 января 1916 года.

### № 40.

По приказанію командующаго арміей, при семъ объявляется для руководства сношеніе начальника инженерныхъ сообщений арміи Юго-Западнаго фронта 1915 года за № 12117.

„Многія войсковыя части, коимъ положены и неположены взрывчатыя вещества, входятъ черезъ начальника военныхъ сообщений и черезъ начальниковъ этапно-хозяйственныхъ отдѣловъ штабовъ арміи съ требованіями объ отпускѣ ихъ, причемъ ни табелями ни нормами, установленными для взрывчатыхъ веществъ, не руководствуются.

Произвольныя требованія и расчеты устраняютъ всякую возможность имѣть запасы взрывчатыхъ веществъ, хотя бы приблизительно къ какой либо нормѣ.

Для устранения произвольныхъ расходованій взрывчатыхъ веществъ необходимо, чтобы войсковыя части каждый приходъ и расходъ взрывчатыхъ веществъ проводили бы по своимъ войсковымъ приказамъ и кромѣ того въ израсходованіи подрывныхъ припасовъ испрашивали свидѣтельства отрядныхъ начальниковъ и такимъ образомъ отчитывались бы передъ казной порядкомъ, указаннымъ въ приказѣ арміямъ Юго-Западнаго фронта 1914 года № 189, чѣмъ устранили бы впоследствии могущіе возникнуть контрольные начеты. Подлинное подписалъ: Генералъ-Маіоръ Вербицкій. Скрѣпилъ и Вѣрно: Завѣдывающій Имущественной частью, Дѣлопроизводитель VI-го класса, Инженерный Чиновникъ, Надворный Совѣтникъ Скрипниченко“.

22 января 1916 года.

### № 44.

По сообщенію дежурнаго генерала штаба Главнокомандующаго арміями Юго-Западнаго фронта, въ Штабъ фронта продолжаютъ поступать представленія о производствѣ нижнихъ чиновъ, за боевыя отличія, въ прапорщики непосредственно отъ начальниковъ дивизій и лицъ равныхъ имъ по власти.

Командующій арміей приказалъ подтвердить, что представленія эти подлежатъ направленію по командѣ—черезъ начальниковъ дивизій и командировъ корпусовъ, съ заключеніями этихъ начальствующихъ лицъ, Его Высокопревосходительству.

Изложенное объявляется для руководства и исполненія въ дополненіе приказанія арміи 1915 года № 408.

22 января 1916 года.

### № 45.

При семъ объявляется для свѣдѣнія и руководства копія приказа главнаго начальника снабженій арміи Юго-Западнаго фронта отъ 8-го января сего года за № 725.

*Не подлежитъ оглашенію.*

№ 725.

§ 5.

При семъ объявляю для свѣдѣнія и неуклоннаго руководства приказаніе арміямъ Юго-Западнаго фронта отъ 22 декабря 1915 года № 227.

Замѣчено, что учрежденія и должностныя лица военнаго вѣдомства не смотря на неоднократныя указанія, продолжаютъ прибѣгать къ сношеніямъ по телеграфу по вопросамъ, не представляющимъ особой срочности, по которымъ безъ ущерба для дѣла можно было бы снести по почтѣ; кромѣ того телеграммы въ ущербъ быстротѣ составляются съ излишнимъ многословіемъ.

Въ виду этого по приказанію Главнокомандующаго подтверждаю всѣмъ частямъ, управленіямъ, учрежденіямъ, заведеніямъ и должностнымъ лицамъ фронта пользоваться телеграфомъ исключительно въ случаяхъ дѣйствительно срочныхъ, составляя телеграммы въ возможно сжатой формѣ и примѣняя установленные условные адреса\*.

23 января 1916 года.

## № 49.

Командующій арміей приказалъ объявить къ руководству и точному исполненію прилагаемые при семъ въ копіяхъ приказы Главнокомандующаго арміями Юго-Западнаго фронта отъ 15-го іюля и 4-го ноября 1915 года за № 874 и 1463 и предписать корпуснымъ интендантамъ и командирамъ частей, не входящихъ въ составъ корпусовъ, препровождать завѣдывающему интендантской частью ежемѣсячно 1-го числа требуемыя означенными приказами свѣдѣнія о числѣ лошадей павшихъ отъ заразныхъ болѣзней и числѣ кожъ сданныхъ Земству, а также сколько убито рогагого скота на довольствіе и какое число кожъ сдано Земству, прилагая къ этимъ свѣдѣніямъ квитанціи въ приемъ кожъ агентовъ Всероссийскаго Земскаго Союза.

## № 874.

Въ виду все возрастающей потребности сапогъ для нуждъ армій, а также съ цѣлью предотвращенія увеличивающагося на рынкѣ недостатка сапожнаго товара и удешевленія постройки сапогъ, необходимо, въ самомъ широкомъ размѣрѣ, использовать шкуры съ убитаго порціоннаго скота, какъ въ частяхъ войскъ армій, такъ равно и во всѣхъ частяхъ фронта, не входящихъ въ составъ армій, почему приказываю принять рѣшительныя мѣры къ самому тщательному сбору въ частяхъ войскъ шкуръ съ убойнаго скота и таковыя по засолкѣ, на что разрѣшаю употреблять въ среднемъ до 8 фунтовъ соли на каждую шкуру, немедленно сдавать въ ближайшіе корпусные, армейскіе, расходные, а также и промежуточные продовольственные магазины, при отсутствіи же вблизи перечисленныхъ магазиновъ, также проходящими частями войскъ, равно гуртами, шкуры могутъ сдаваться этапнымъ комендантамъ. Для предотвращенія отъ порчи, необходимо обращать вниманіе на тщательную засолку шкуръ, которая производится слѣдующимъ способомъ: 1, вполне остывшую шкуру кладутъ лицомъ (шерстью) внизъ на наклонную плоскость для возможности стока „сока“ и посыпаютъ солью: на положенную и посыпанную солью шкуру кладутъ слѣдующую, такимъ-же образомъ солять, и т. д. 2, сложенные указаннымъ порядкомъ шкуры оставляютъ лежать, однѣ сутки въ тѣни; 3, по истеченіи сутокъ, каждая шкура складывается „конвертомъ“ шерстью наружу, который во избѣжаніе высыпки соли, предохраняющей отъ гніенія, сгибается пополамъ или вчетверо, въ зависимости отъ размѣра шкуры и перевязывается бичевкой, мочалой и др. подручнымъ матеріаломъ; 4, въ видахъ экономіи для засолки шкуръ по мѣрѣ возможности слѣдуетъ утилизировать соль, остающуюся отъ соленнаго сала въ бочкахъ, гдѣ таковая имѣется.

Исключительное право закупки шкуръ, съ убойнаго скота въ районѣ армій предоставлено Всероссийскому Земскому Союзу, съ обязательствомъ забора Союзомъ шкуръ всѣхъ безъ исключенія. Шкуры должны выдаваться только агентамъ Всероссийскаго Земскаго Союза подъ квитанціи, которыя надлежитъ направлять завѣдывающимъ ин-

тендантскими частями армій. Вновь подтверждаю запрещеніе продажи шкуръ всѣмъ частямъ войскъ безъ исключенія, какъ частнымъ лицамъ, такъ равно и отдѣльнымъ Земствамъ.

Вывозъ шкуръ изъ района расположенія войсковыхъ частей долженъ производиться дивизионными обозами, продовольственными и военными транспортами, возвращающимися по сдачѣ продовольствія.

**№ 1463.**

„Въ виду крайняго недостатка въ сапожномъ товарѣ, приказываю со всѣхъ лошадей, павшихъ не отъ заразныхъ болѣзней, а равно и убитыхъ снимать кожи, которыя сдавать Всероссийскому Земскому Союзу, какъ указано въ приказѣ моемъ отъ 15-го іюня сего года за № 874. Трупы лошадей по снятіи съ нихъ кожъ, зарывать на глубину не менѣе 3-хъ аршинъ. Арміямъ доносить ежемѣсячно, начиная съ 1-го ноября, сколько за мѣсяцъ пало лошадей отъ заразныхъ и не заразныхъ болѣзней и число кожъ сданныхъ земству, а также сколько убито рогатаго скота на довольствіе и какое число шкуръ сдано земству.

26 января 1916 года.

**№ 52.**

Согласно разъясненія главнаго штаба, штабсъ-капитаны, занимающіе должности полковыхъ адъютантовъ, преимуществами, **ВЫСОЧАЙШЕ** дарованными въ 5 день октября минувшаго года, (приказъ В. В. 1915 года № 563), воспользоваться не могутъ, такъ какъ п. А. ст. 1, объявленныхъ въ указанномъ выше приказѣ, правилъ предусматриваетъ производство штабсъ-капитановъ только въ случаѣ откомандованія ими въ теченіе 12-ти мѣсяцевъ—баталіонами, строевыми ротами и командами: пулеметными и развѣдчиковъ.

Объ изложенномъ, по приказанію Командующаго арміей, объявляется для свѣдѣнія и руководства въ дополненіе къ приказу арміи 1915 года № 907.

СПРАВКА: Сношеніе Штаба Главнокомандующаго арміями Юго-Западнаго фронта отъ 16 сего января за № 63436.

29 января 1916 года.

**№ 53.**

Командующій арміей приказалъ принять къ свѣдѣнію приказы: Главнокомандующаго арміями Юго-Западнаго фронта отъ 15 іюля 1915 года № 873 и главнаго начальника снабженія армій Юго-Западнаго фронта отъ 26 мая 1915 года за № 344 п. 3.

Неподлежитъ оглашенію.

**№ 873.**

„Для предоставленія возможности офицерамъ и класснымъ чинамъ частей войскъ, управленій, учрежденій и заведеній, а равно и желѣзнодорожнымъ служащимъ фронта пріобрѣтать какъ предметы первой необходимости, такъ и предметы офицерскаго обихода по умѣреннымъ цѣнамъ, разрѣшаю отпускать имъ эти предметы изъ интендантскихъ складовъ и магазиновъ за плату по предѣльнымъ цѣнамъ.

Тѣ же предметы довольствія, которые въ районѣ фронта не заготовляются и на которые предѣльныхъ цѣнъ не существуетъ, рассчитывать по заготовительнымъ цѣнамъ на мѣстахъ заготовленія, съ прибавленіемъ стоимости провоза.

Отпускать предметы довольствія изъ складовъ и магазиновъ только по чековымъ требованіямъ за подписью начальниковъ частей войскъ, управленій, учреждений и заведеній и только изъ числа имѣющихся на лицо въ складахъ и магазинахъ.

Требованія эти направлять непосредственно въ магазины и склады, а черезъ соотвѣтствующихъ интендантовъ, въ вѣдѣніи которыхъ состоятъ магазины и склады.

Расчетъ за отпущенное производить окружному, корпуснымъ интендантамъ и завѣдывающимъ интендантскими частями этапно-хозяйственныхъ отдѣловъ армій по принадлежности, а деньги за отпущенное вносить въ казначейство распоряженіемъ начальствующихъ лицъ, подписавшихъ требованіе, порядкомъ указаннымъ въ приказѣ главнаго начальника снабженій сего года № 344—п. 3.

**№ 344.**

П. 3.

„Всѣ расчеты за продовольственные продукты и фуражъ, отпущенные за плату по чековымъ требованіямъ, управленіямъ, учреждениямъ и заведеніямъ военнаго вѣдѣнія и лицамъ и учреждениямъ постороннихъ вѣдомствъ производить ежемѣсячно.

Интендантамъ, въ вѣдѣніи которыхъ состоятъ магазины, отпущавшіе продукты за плату, дѣлать подробныя исчисленія стоимости этихъ продуктовъ и препровождать ихъ для оплаты въ управленія или чинамъ, подписавшимъ чековыя требованія, по которымъ выданы продукты.

Причитающіяся за продукты деньги ежемѣсячно вносить въ казначейство лицамъ или учреждениямъ, получившимъ чековыя книжки, а квитанціи о приѣмѣ ихъ препровождать подлежащимъ интендантамъ, для приложенія къ отчетности магазиновъ.

29 января 1916 года.

**№ 55.**

По приказанію Командующаго арміей объявляю для свѣдѣнія и неуклоннаго исполненія копию телеграммы Главнокомандующаго арміями Юго-Западнаго фронта за № 34702:

„Несмотря на приказаніе ВЕРХОВНАГО ГЛАВНОКОМАНДУЮЩАГО прошлаго года номеръ 62 и приказы арміямъ 1914 года номеръ 226 и 1915 года номера восемьсотъ семьдесятъ пять и 1713 продолжаютъ поступать въ тыловой районъ изъ дѣйствующей арміи минуя головные эвакуаціонные пункты больные и раненные офицеры, врачи и чиновники одиночнымъ порядкомъ безъ установленныхъ закономъ перевязочныхъ и медицинскихъ свидѣтельствъ точка Благоволите подтвердить подвѣдомственнымъ вамъ офицерамъ и чиновникамъ что прибывшіе въ тыловой районъ безъ вышеуказанныхъ документовъ совершенно не будутъ приниматься на эвакуаціонный учетъ и по освидѣтельствованіи на эвакуаціонномъ пунктѣ здоровые передаваться комендантамъ этаповъ а нуждающіеся въ леченіи въ военные госпиталы откуда по излѣченіи будутъ немедленно возвращаться въ строй причемъ о всякомъ такомъ офицерѣ и чиновникѣ будетъ сообщаться вамъ для наложенія дисциплинарнаго взысканія 34702“.

29 января 1916 года.

**№ 57.**

Въ приказаніи VIII арміи отъ 18 сего января за № 156 объявлена телеграмма Начальника Штаба ВЕРХОВНАГО ГЛАВНОКОМАНДУЮЩАГО слѣдующаго содержанія:

„Орденомъ Св. Анны 4-й степени по закону могутъ награждаться только состоящіе въ оберъ-офицерскихъ чинахъ. Ходатайства о пожалованіи этого ордена штабъ-офицерамъ осуществляются съ особаго ВЫСОЧАЙШАГО соизволенія за подвиги, оказанные въ чинѣ капитана, или особое изъятіе тѣмъ, которые имѣютъ всё почину награды. Вообще, пожалованіе орденовъ, въ изъятіе изъ наградныхъ правилъ, можетъ быть осуществляемо только съ ВЫСОЧАЙШАГО каждый разъ соизволенія. Лица не имѣющія воинскаго званія и лица женскаго пола могутъ быть награждаемы Георгіевскими медалями, согласно ст. 146 Статута, лишь за подвиги, точно предусмотрѣнные Статутомъ Георгіевскаго Креста и пунктомъ 7 ст. 145 Георгіевской медали. 625 Алексѣевъ“.

Изложенное Командующій арміей приказалъ объявить для руководства.

29 января 1916 года.

### № 58.

Объявляется для руководства въ копіи приказаніе арміямъ Юго-Западнаго фронта сего года за № 8:

„Въ виду сообщенія военнаго министерства, что въ школы прапорщиковъ нерѣдко командируются изъ строевыхъ частей и запасныхъ баталіоновъ писаря, фельдшера и прочіе нестроевые нижніе чины, а также строевые не вполне соответствующіе офицерскому званію, Главнокомандующій приказалъ вновь подтвердить къ неуклонному исполненію требованіе Его Высокопревосходительства, чтобы впредь въ означенныя школы командировались бы исключительно строевые нижніе чины при условіи удостоенія ихъ къ тому начальствомъ.“

СПРАВКА: телеграмма дежурнаго генерала при ВЕРХОВНОМЪ ГЛАВНОКОМАНДУЮЩЕМЪ за № 582\*.

30 января 1916 года.

### № 59.

Командующій арміей приказалъ принять къ руководству и исполненію приказъ Главнокомандующаго арміями Юго-Западнаго фронта отъ 1-го января 1916 г. № 8:

„Приказываю съ 15 января 1916 года отмѣнить нижепоименованныя распоряженія:

а) о выдачѣ нижнимъ чинамъ и ратникамъ всѣхъ войсковыхъ и ополченскихъ частей и командъ, принимающихъ участіе въ работахъ строительныхъ партій, по 25 к. за каждый рабочий день.

б) о выдачѣ такого же отпуска нижнимъ чинамъ рабочихъ ополченскихъ дружинъ, привлеченныхъ на работы по управленію военныхъ сообщеній.

в) о выдачѣ нижнимъ чинамъ саперныхъ частей и другихъ родовъ войскъ, участвующихъ на позиціонныхъ работахъ, по 8 рублей на ремонтъ одежды и сапогъ.

г) объ отпускѣ нижнимъ чинамъ саперныхъ частей, разбитыхъ на мелкія партіи при работахъ по укрѣпленію позицій, кормовыхъ денегъ по 50 коп. въ день независимо хлѣба и приварка.

д) объ отпускѣ добавочныхъ по 14 коп. въ день на увеличеніе приварка нижнимъ чинамъ желѣзнодорожныхъ баталіоновъ при работахъ на Галиційскихъ дорогахъ.

е) указы арміямъ фронта 1914 года № 281 и 1915 года № 833 объ отпускѣ по 10 коп. въ сутки на нижнихъ чиновъ желѣзнодорожныхъ баталіоновъ, находящихся

въ отдѣлѣ отъ ротъ на малыхъ станціяхъ и разъѣздахъ при эксплуатаціи Галиційскихъ и нашихъ дорогъ въ предѣлахъ фронта.

Взамѣнъ отмѣняемыхъ отпусковъ приказываю съ 15 января 1916 г. установить, сверхъ положенныхъ по закону, особые добавочные отпуски:

1) Нижнимъ чинамъ и ратникамъ войсковыхъ, ополченскихъ и казачьихъ частей и командъ, а также нижнимъ чинамъ полиціи, находящимся на работахъ по устройству укрѣпленныхъ позицій, по исправленію, разрушенію или постройкѣ желѣзныхъ, шоссейныхъ или грунтовыхъ дорогъ, а также мостовъ и проявившимъ при работахъ усердіе, энергію и усиленный трудъ—выдавать наградныя деньги за каждый рабочій день въ размѣрѣ въ зависимости отъ проявленныхъ усердія и энергіи, но не свыше 25 коп. за день; тѣмъ, кто не выкажетъ особаго усердія и успѣха въ работѣ, наградныхъ денегъ не выдавать.

2) Нижнимъ чинамъ и ратникамъ войсковыхъ, ополченскихъ и казачьихъ частей и командъ, находящимся при выполненіи перечисленныхъ въ п. 1-мъ работъ, въ случаяхъ командированія на эти работы въ отдѣлъ отъ ротъ, сотенъ и командъ, и невозможности по условіямъ работъ и службы довольствоваться изъ котла, выдавать за время командированія по 25 коп. въ сутки каждому на руки на улучшеніе продовольствія сверхъ положеннаго приварка и хлѣба“.

29/30 января 1916 года.

## № 61.

При семъ объявляется, для свѣдѣнія, руководства и точнаго исполненія копій приказаній арміямъ Юго-Западнаго фронта отъ 14-го января 1916 года за №№ 9 и 10:

### № 9.

„Согласно п. 2-го „Инструкціи для сбора и сдачи документовъ“ приложенной къ приказу ВЕРХОВНАГО Главнокомандующаго отъ 22-го сентября 1914 года за № 65 и п. 1-го „Правилья для сбора военно-историческихъ документовъ“, приложенныхъ къ приказу Главнокомандующаго арміями Юго-Западнаго фронта отъ 2-го ноября 1914 года за № 222, обязательной сдачѣ подлежатъ: а) журналы военныхъ дѣйствій (подлинныя), б) приказы (подлинныя), в) дѣла о военныхъ дѣйствіяхъ оперативнаго, отчетнаго, развѣдывательнаго характера, съ донесеніями, приказаніями, реляціями и проч., за исключеніемъ дѣлъ хозяйственныхъ, подлежащихъ контролю.

Главнокомандующій приказалъ объявить, что дѣла съ перепиской по снабженію войсковыхъ частей оружіемъ, огнестрѣльными припасами, инженернымъ имуществомъ, снаряженіемъ и другими видами довольствія, касающимися боевой готовности частей, за исключеніемъ дѣлъ, содержащихъ документы денежной отчетности и подконтрольныя, подлежатъ также сдачѣ въ Полевое Отдѣленіе Военно-ученаго Архива при Штабѣ фронта и дѣлопроизводства по сбору военно-историческихъ документовъ штабовъ армій“.

### № 10.

По приказанію Главнокомандующаго объявляю къ точному исполненію:

1) „Всѣмъ штабамъ, управленіямъ, учрежденіямъ, заведеніямъ и войсковымъ частямъ фронта приступить къ сдаче своихъ дѣлъ и документовъ военно-историческаго характера за время съ 1-го октября по 31 декабря 1915 года, согласно п. п. 12, 13 и 14 Инструкціи для сбора и сдачи документовъ по настоящей войнѣ, и закончить таковую къ 20-му марта с. г.

2) Частямъ войскъ и штабамъ, не сдавшимъ почему либо до настоящаго времени дѣлъ по текущей войнѣ, сдать таковыя немедленно, руководствуясь указанными выше п. п. Инструкціи; срокъ сдачи 15-е марта сего года.



3) Всѣмъ управленіямъ, подчиненнымъ Главному Начальнику снабженій арміи фронта и управленію Начальника Военныхъ Сообщеній приступить немедленно къ сдачѣ своихъ дѣлъ и документовъ военно-историческаго характера за 1914 годъ и закончить такую же къ 1-му марта с. г.

4) Всѣмъ учрежденіямъ и заведеніямъ въ арміяхъ, повѣдомственнымъ Артиллерійскому, Инженерному, Военно-Санитарному и Интендантскому вѣдомствамъ (мѣстнымъ паркамъ, передовымъ инженернымъ складамъ, хлѣбопекарнямъ, интендантскимъ магазинамъ, госпиталямъ, военно-санитарнымъ поѣздамъ и проч.) приступить къ сдачѣ военно-историческихъ матеріаловъ въ соответствующія управленія, которымъ въ свою очередь препровождать таковые въ дѣлопроизводства при штабахъ арміи.

5) Всѣмъ учрежденіямъ, подчиненнымъ непосредственно Штаба фронта, сдать къ 1 му марта въ Полевое Отдѣленіе Военно-Учебнаго Архива при штабѣ всѣ свои дѣла и документы военно-историческаго характера, законченные перепиской и не нужные имъ для справокъ.

6) Начальнику Инженерныхъ снабженій предписать начальникамъ строительныхъ партій по укрѣпленію тылового района арміи фронта сдать документы военно-историческаго характера въ Полевое Отдѣленіе Военно-Учебнаго Архива по всѣмъ до сего времени произведеннымъ ими работамъ.

7) При сдачѣ документовъ точно придерживаться порядка, установленнаго Инструкціей, приложенной къ приказу ВЕРХОВНАГО ГЛАВНОКОМАНДУЮЩАГО 1914 года за № 65, а именно: войсковыя части и управленія, входящія въ составъ дивизій, должны сдавать свои дѣла при описяхъ въ штабы соответствующихъ дивизій, всѣ же войсковыя части, штабы, управленія и заведенія, не входящія въ составъ дивизій, должны сдавать свои дѣла непосредственно въ дѣлопроизводства по сбору военно-историческихъ документовъ при штабахъ арміи.

8) Всѣмъ частямъ войскъ, управленіямъ, учрежденіямъ и заведеніямъ принять къ точному исполненію п. 2 Инструкціи, которымъ предписано сдавать документы подлинныя, а не копии, которыя могутъ быть сдаваемы лишь въ случаяхъ крайней необходимости, при чемъ при сдачѣ таковыхъ надлежитъ доносить, почему не сдаются подлинныя документы.

9) Штатнымъ фотографамъ штабовъ арміи фронта принять мѣры къ болѣе интенсивному выполненію приказанія арміи фронта 1915 года № 84 и п. 6 приказа того же года № 534 и доставлять ежемесячно снимки въ дѣлопроизводства по сбору документовъ для препровожденія ихъ въ Полевое Отдѣленіе Военно-Учебнаго Архива; вызываемые на это расходы производить изъ экстраординарныхъ суммъ арміи.

10) Офицерамъ корпуса военныхъ топографовъ, состоящимъ въ штабахъ арміи и корпусовъ, доставить въ дѣлопроизводства по сбору документовъ имѣющіяся уже у нихъ кроки мѣстъ находженія могилъ русскихъ воиновъ (п. 6 приказа 1915 года № 534), а также снимать таковыя и впредь".

30 января 1916 года.

## № 62.

Въ дополненіе приказанія по арміи отъ 29/30 января сего года за № 61 Командующій арміей приказалъ:

1) Всѣмъ штабамъ, управленіямъ, учрежденіямъ, заведеніямъ и войсковымъ частямъ арміи сдачу военно-историческихъ документовъ въ особое дѣлопроизводство при штабѣ арміи за декабрь мѣсяць 1915 года произвести въ періодъ между 1 и 10 марта сего года включительно.

Частямъ арміи, не сдавшимъ почему либо документы за время съ 1 октября по 1 декабря 1915 года (согласно приказанія по арміи отъ 9-го декабря 1915 года за № 391), сдать таковыя одновременно съ документами за декабрь мѣсяць.

2) Частямъ войскъ и штабамъ, не сдавшимъ почему либо до настоящаго времени военно-историческихъ документовъ по текущей войнѣ, сдать таковыя въ дѣлопроизводство при штабѣ арміи въ періодъ между 23 февраля и 5 марта сего года.

3) §§ 4, 7, 8, 9 и 10 приказанія арміямъ Юго Западнаго фронта отъ 14-го января сего года за № 10, объявленнаго въ приказаніи по арміи отъ 29/30 января сего года за № 61, принять къ точному исполненію.

4) Части, представляющія военно-историческіе документы, присылаютъ ихъ не полностью, съ запозданіемъ, вопреки указаннымъ въ приказаніяхъ по арміи сроковъ сдачи, представляютъ документы при описяхъ, не соответствующихъ формѣ, объявленной при приказаніи по арміи отъ 6 июня 1915 года за № 93, а также присылаютъ копии приказовъ въ 3-хъ экземплярахъ, несмотря на указаніе, что означенныя копии слѣдуетъ отсылать непосредственно въ Московское отдѣленіе общаго архива Главнаго Штаба (приказаніе по арміи отъ 10 апрѣля 1915 года за № 49).

Означенные недочеты Командующій арміей приказалъ устранить.

СПРАВКА: приказаніе по арміи отъ 9-го декабря 1915 года за № 391.

ПРИЛОЖЕНИЕ: форма описи.

Приложеніе къ приказанію по VII арміи 30 января 1916 г. за № 62.

Формы въ полъ листа.

## О П И С Ь

дѣламъ и документамъ \_\_\_\_\_

№№ дѣлъ	Наименованіе частей	Содержаніе дѣлъ	Когда начато	Когда кончено	На сколькихъ листахъ	№ ящика куда дѣло уложено *)	№№ расписокъ *)	Примѣчаніе

\* Заполняются въ особомъ дѣлопроизводствѣ.

30 января 1916 года.

**№ 63.**

Въ видахъ правильнаго обмѣна почтовыхъ отправленій, Командующій Арміей приказалъ:

Подтвердить всѣмъ частямъ и учреждениямъ, входящимъ въ составъ арміи, о необходимости своевременно приписываться къ полевымъ почтовымъ конторамъ и этапнымъ отдѣленіямъ по мѣсту ихъ нахожденія, въ случаѣ же приписки къ осѣдлымъ почтовымъ учреждениямъ, сообщать о томъ Завѣдывающему Этапно-транспортной частью Этапно-Хозяйственнаго Отдѣла Штаба арміи.

31 января 1916 года.

**№ 65.**

Въ районѣ арміи въ Галиціи осталось у мѣстнаго населенія подводъ крайне ограниченное количество. Нужда въ подводахъ какъ у войскъ, такъ и у различныхъ санитарныхъ и тыловыхъ учрежденія очень большая.

Для правильнаго распредѣленія пользованія мѣстными подводами Командующій арміей приказалъ принять къ точному руководству слѣдующій устанавливаемый порядокъ для взиманія подводъ въ Галиціи въ армейскомъ районѣ къ востоку отъ линіи Скалатъ, Гржималувъ, Хоростковъ, Сухоставъ, Копычинцы, Пробужка.

Всѣ подводы должны находиться на учетѣ у мѣстной гражданской администраціи и выдаваться войскамъ и всѣмъ безъ исключенія учреждениямъ по наряду этапныхъ комендантовъ.

Самовольное взиманіе подводъ въ указанномъ районѣ безъ соотвѣтствующаго наряда этапнаго коменданта—бесусловно воспретить.

Требованія на подводы частями войскъ, учреждениями и общественными организациями предъявляются комендантамъ этаповъ.

Коменданты этаповъ требованія на подводы предъявляютъ начальнику уѣзда соотвѣтственно заполнивъ квитанцію № 1.

Расчетъ съ подводчиками и расписки послѣднихъ въ полученіи денегъ производить по формѣ квитанціи № 2.

ПРИЛОЖЕНІЕ: формы № 1 и 2.

Форма № 1.

На основаніи предписанія (чинъ и фамилія), не указывая части.

Комендантъ Начальнику \_\_\_\_\_

(такого-го) \_\_\_\_\_ уезда.  
этапа

\_\_\_\_\_ 191 г.

№ \_\_\_\_\_

\_\_\_\_\_ 191 г.

№ \_\_\_\_\_

Дѣйств. армія.

Отпущено (такому то) \_\_\_\_\_

(паро или одно) конную подводу изъ селенія (название селенія) для перевозки (имущества или людей)

\_\_\_\_\_ 191 г.

Въ квитанціи частей войскъ не указывать, казенной печати не прилагать.

Прошу отпустить (паро или одно) конную подводу на , " версть или на , " сутокъ плата будетъ вручена подводчику (такому то) \_\_\_\_\_

ОСНОВАНІЕ: предписаніе такого то \_\_\_\_\_ отъ \_\_\_\_\_ 191 г. за № \_\_\_\_\_

(Подпись)

Форма № 2.

Выдается подводчику послѣ расчета.

Остается на рукахъ у требовавшего подводу.

Деньги за провозъ (груза или людей), за \_\_\_\_\_ версть \_\_\_\_\_ сут. уплачены въ суммѣ \_\_\_\_\_ руб.

\_\_\_\_\_ коп.

\_\_\_\_\_ 191 г.

### Расписка

За провозъ (груза или людей) за \_\_\_\_\_ версть или , \_\_\_\_\_ сут. получилъ \_\_\_\_\_ руб. \_\_\_\_\_ коп. крестьянинъ \_\_\_\_\_

Остается у Начальника уѣзда.

(паро или одно) конную подводу съ подвод-  
чикомъ (такимъ то) \_\_\_\_\_

\_\_\_\_\_ гмины (такой то) \_\_\_\_\_

\_\_\_\_\_ уѣзда

\_\_\_\_\_ 191 г.

Принялъ (чинъ или званіе и фамилія)

\_\_\_\_\_  
\_\_\_\_\_  
\_\_\_\_\_

Остается у коменданта.

**О Б Р А З Е Ц Ъ .**

По требованію Коменданта \_\_\_\_\_

\_\_\_\_\_ этапа за № \_\_\_\_\_

отпущена (такому то) не указывая части  
(паро или одно) конная подвода на „\_\_\_\_\_“  
версть или „\_\_\_\_\_“ сутокъ съ обязатель-  
ствомъ уплатить въ сутки пароконной по 3 р.  
50 к. на одноконной по 2 р. 50 к. или по  
3 коп. съ версты и лошади. Во время по-  
левыхъ работъ поверстная плата удваи-  
вается. Подводы не могутъ быть уводимы  
дальше съ сосѣдняго уѣзда, гдѣ обязательно  
должны быть отправлены домой.

Начальникъ \_\_\_\_\_

уѣзда (подпись).

Предъявитель сего крестьянинъ селенія (такого то, имя,  
отчество и фамилія) \_\_\_\_\_

возвѣщій „\_\_\_\_\_“ версть или въ теченіе „\_\_\_\_\_“ сутокъ  
воинскаго груза (или чинасъ) имѣеть право возвратиться въ  
\_\_\_\_\_ уѣзда

губерніи и задерживать его никто не имѣеть права.

Начальникъ \_\_\_\_\_  
уѣзда

3 февраля 1916 года.

## № 67.

Главный Штабъ, 31 января 1915 года за № 23013, сообщилъ начальнику штаба главнокомандующаго Юго-Западнаго фронта, что въ наградныхъ листахъ на чиновъ дѣйствующей арміи, удостоиваемыхъ къ производству въ чины за отличія въ дѣлахъ противъ непріятеля, очень часто время оказанія отличій или вовсе не указывается или обозначается лишь названіемъ мѣстности, гдѣ происходилъ бой, за который данное лицо представлено къ чину.

Между тѣмъ, по закону, старшинство въ генеральскихъ, штабъ и оберъ-офицерскихъ чинахъ, пожалованныхъ какъ за обыкновенныя боевыя отличія, такъ и за особенныя личныя подвиги, исчисляются: для генераловъ и штабъ-офицеровъ—со дня оказаннаго отличія, а оберъ-офицерамъ—или со дня отличія, если таковое оказано ранѣе выслуги срока, установленнаго для получения пожалованнаго чина за выслугу лѣтъ, или, въ противномъ случаѣ, со времени выслуги означеннаго срока (ст. 35 и примѣч. 1 къ ст. 36<sup>10</sup> кн. VIII С. В. П. 1869 г., послѣднее по редакціи пр. В. В. 1912 г. № 528).

Въ виду приведенныхъ опредѣленныхъ положеній закона, отсутствіе въ наградныхъ листахъ точныхъ датъ, ставить Главный Штабъ въ необходимость, путемъ телеграфныхъ сношеній, выяснить соотвѣтствующія свѣдѣнія, представлять особые доклады объ установленіи старшинства и, затѣмъ, разсылать отдѣльныя увѣдомленія о самомъ старшинствѣ.

Такое положеніе дѣла вызываетъ излишнюю переписку и тѣмъ самымъ, усложняетъ и затягиваетъ проведеніе наградныхъ представленій, что, разумѣется, является нежелательнымъ.

Принимая во вниманіе, что своевременное установленіе старшинства, помимо сохраненія необходимой планомѣрности въ работѣ, имѣетъ еще важное значеніе и для служебнаго положенія лицъ, заинтересованныхъ въ этомъ, Главный Штабъ проситъ сдѣлать распоряженіе, чтобы въ наградныхъ листахъ точно указывался день боя, въ коемъ оказано отличіе, послужившее основаніемъ для удостоенія къ наградѣ.

Изложенное командующей арміей приказаль объявить для точнаго руководства и исполненія.

СПРАВКА: приказаніе арміямъ Юго-Западнаго фронта 1915 г. № 18.

## № 68.

На возбужденный вопросъ должны ли представленія Георгіевскихъ кавалеровъ къ производству въ чины, по Георгіевскому статуту, дѣлаться наградными листами, съ заключеніями въ соотвѣтствующей графѣ подлежащихъ начальствующихъ лицъ, Главный Штабъ, телеграммой 28 января сего года за № 2582, увѣдомилъ, что Георгіевскіе кавалеры должны лично возбуждать ходатайства о производствѣ ихъ; ходатайства эти подлежатъ представленію по командѣ; наградные листы прилагать нѣтъ надобности; удостоеніе всѣхъ прямыхъ начальниковъ необходимо.

Изложенное, по приказанію командующаго арміей, объявляется для руководства.

3 февраля 1916 года.

## № 69.

При семъ объявляется въ копіи приказаніе начальника штаба ВЕРХОВНАГО ГЛАВНОКОМАНДУЮЩАГО сего года за № 4.

При семъ объявляется для свѣдѣнія и руководства копія **ВЫСОЧАЙШЕ** утвержденнаго 8 сего января особаго журнала совѣта министровъ 18 декабря 1915 года о пріостановленіи исполненія судебныхъ приговоровъ въ отношеніи чиновъ дѣйствующихъ арміи и флота, а также мобилизованныхъ, по случаю военнаго времени, частей и учреждений военнаго и морского вѣдомствъ.

На подлинномъ ЕГО ИМПЕРАТОРСКОМУ ВЕЛИЧЕСТВУ благоугодно было Собственноручно начертать „СОГЛАСЕНЪ“ Въ Царской Ставкѣ, 8 января 1916 года.

Скрѣпилъ: Предсѣдатель Совѣта Министровъ,  
Статсъ-Секретарь **Горемыкинъ**.

Вѣрно: Управляющій дѣлами  
Совѣта Министровъ **И. Ладыженскій**.

### **ОСОБЫЙ ЖУРНАЛЬ СОВѢТА МИНИСТРОВЪ**

18 декабря 1915 года.

**О пріостановленіи исполненія судебныхъ приговоровъ въ отношеніи чиновъ дѣйствующихъ арміи и флота, а также мобилизованныхъ, по случаю военнаго времени частей и учреждений военнаго и морского вѣдомствъ.**

Согласно дѣйствующему закону, приговоры судебныхъ и судебно-административныхъ установлений гражданскаго вѣдомства подлежатъ, за нѣкоторыми, точно перечисленными, изъятіями, немедленному, по вступленіи сихъ приговоровъ въ законную силу, исполненію. Между тѣмъ, примѣненіе изъясненнаго общаго порядка исполненія приговоровъ судовъ гражданскаго вѣдомства, въ отношеніи чиновъ дѣйствующихъ арміи и флота, а также мобилизованныхъ частей и учреждений военнаго и морского вѣдомствъ, представлялось бы, во многихъ случаяхъ, не отвѣчающимъ создавшимся, въ связи съ военными обстоятельствами, условіямъ. Такъ, несомнѣнно, что, при дѣйствіи приведеннаго закона, извѣстное число годныхъ къ военной службѣ лицъ отвлекается отъ выполненія прямыхъ ихъ воинскихъ обязанностей и, вмѣстѣ съ тѣмъ, создается возможность для малодушныхъ, путемъ совершенія тѣхъ или иныхъ проступковъ, избѣжать или, по крайней мѣрѣ, отсрочить свое участіе въ вооруженной борьбѣ съ неприятелемъ. Независимо отъ сего немедленное приведеніе въ исполненіе приговоровъ, постановленныхъ до призыва осужденныхъ въ ряды войскъ, и, въ особенности, въ отношеніи воинскихъ чиновъ, эвакуированныхъ изъ района театра войны, для поправленія здоровья, по болѣзнямъ или ранамъ, не препятствующимъ отбытію наказанія, несомнѣнно, противорѣчило бы требованіямъ вполне справедливой заботливости объ облегченіи участи лицъ, жертвующихъ собою для защиты отечества. Во вниманіе къ таковымъ соображеніямъ, Министръ Юстиціи представилъ на уваженіе Совѣта Министровъ выработанный въ вѣренномъ ему вѣдомствѣ проектъ соотвѣтствующихъ правилъ о пріостановленіи приговоровъ судебныхъ и судебно-административныхъ установлений гражданскаго вѣдомства, въ отношеніи упомянутыхъ лицъ. Согласно означенному проекту, вновь устанавливаемыя правила касаются лишь тѣхъ приговоровъ, въ силу которыхъ виновные подвергаются лишенію свободы, причѣмъ распространяются на всѣхъ указанныхъ выше лицъ, включая и находящихся, по тѣмъ или другимъ основаніямъ, въ отпуску, и подлежатъ примѣненію впредь до приведенія арміи и флота на мирное положеніе или до окончательнаго увольненія осужденныхъ отъ военной службы, если такое увольненіе послѣдуетъ ранѣе. При этомъ, однако, не подлежатъ пріостановленію приговоры, влекущіе за собою исключеніе даннаго лица изъ военной или военно-

морской службы, а также такіе приговоры, о приведеніи въ исполненіе коихъ будетъ ходатайствовать самъ осужденный, если онъ, находясь въ отпуску, можетъ отбыть опредѣленное ему по суду наказаніе до истеченія срока отпуска или если на обращеніе приговора къ исполненію послѣдуетъ согласіе подлежащей военной власти. Наконецъ, для тѣхъ случаевъ, когда пріостановленіе отбытія наказанія отдѣльными лицами, въ виду, напримѣръ, ихъ особой порочности или вреднаго вліянія на товарищей, будетъ признано нежелательнымъ со стороны соотвѣтствующаго военного или военно-морского начальства, послѣднему предположено предоставить право требовать немедленнаго обращенія постановленныхъ въ отношеніи такихъ лицъ приговоровъ къ исполненію. Объясненныя мѣры, какъ вызываемыя исключительными обстоятельствами военного времени, сенаторъ Хвостовъ считалъ бы соотвѣтственнымъ осуществить въ порядкѣ статьи 87 основныхъ государственныхъ законовъ.

Обсудивъ настоящее представленіе и за изустно изъявленнымъ, въ присутствіи совѣта, въ званіи камергера Хвостовымъ согласіемъ не настаивать на первоначальныхъ замѣчаніяхъ вѣдомства внутреннихъ дѣлъ по сему дѣлу, совѣтъ министровъ не встрѣтилъ препятствій одобрить заявленныя министромъ юстиціи предположенія.

Согласно съ симъ, совѣтъ министровъ полагаетъ:

На основаніи статьи 87 основныхъ государственныхъ законовъ (св. зак. т. I, ч. I, изд. 1906 г.), въ измѣненіе и дополненіе подлежащихъ узаконеній, постановить:

1. Обращеніе къ исполненію приговоровъ судебныхъ и судебно-административныхъ установленій гражданскаго вѣдомства о всѣхъ, состоящихъ въ составѣ дѣйствующихъ арміи и флота, а также мобилизованныхъ, по случаю военного времени, частей и учрежденій чинахъ военного и морского вѣдомствъ, хотя бы сіи чины находились въ отпуску, пріостанавливается въ отношеніи лишенія ихъ свободы впредь до приведенія арміи и флота на мирное положеніе или же до совершеннаго увольненія осужденныхъ отъ военной-службы, если таковое увольненіе послѣдуетъ ранѣе.

II. Указанное въ предшедшемъ (I) отдѣлѣ пріостановленіе судебныхъ приговоровъ не распространяется:

1) На приговоры, коими опредѣлены наказанія, соединенныя съ исключеніемъ изъ военной или военно-морской службы,

2) На приговоры, о приведеніи коихъ въ исполненіе будетъ ходатайствовать осужденный, если притомъ опредѣленное по суду наказаніе можетъ быть отбыто до истеченія срока отпуска или же если на обращеніе приговора къ исполненію послѣдуетъ согласіе подлежащей военной власти, и

3) на приговоры, о немедленномъ обращеніи коихъ къ исполненію будетъ предъявлено требованіе подлежащею военною властью.

III. Означенное въ пунктахъ 2 и 3 предшедшаго (II) отдѣла право разрѣшать или требовать обращенія приговоровъ къ исполненію предоставляется: а) въ отношеніи военнослужащихъ, состоящихъ въ частяхъ, управленіяхъ и заведеніяхъ военного или морского вѣдомствъ—ихъ начальникамъ, пользующимся правомъ преданія ихъ суду, и б) въ отношеніи находящихся въ отпуску офицеровъ, военныхъ и военно-морскихъ чиновниковъ—главнымъ начальникамъ военныхъ округовъ, а въ отношеніи находящихся въ отпуску нижнихъ чиновъ—начальникамъ мѣстныхъ бригадъ.

Таковыя заключенія свои совѣтъ министровъ всеподданнѣйшимъ долгомъ почитаетъ повергнуть на **ВЫСОЧАЙШЕЕ ВАШЕГО ИМПЕРАТОРСКАГО ВЕЛИЧЕСТВА** благовозрѣніе.

Подлинный журналъ подписанъ г.г. предсѣдателемъ и членами совѣта министровъ и скрѣпленъ управляющимъ дѣлами совѣта.



5-го февраля 1916 г.

№ 70.

При семъ объявляется для руководства въ копіи приказъ главнаго начальника снабженій армій Юго-Западнаго фронта 1916 года 17 января за № 738, § 2:

„Приказомъ главнаго начальника снабженій армій Юго-Западнаго фронта отъ 25 апрѣля 1915 г. за № 300 (§ 6) было опредѣлено отпускать всѣмъ войскамъ фронта деньги на ремонтъ и содержаніе въ исправности ручнаго огнестрѣльнаго и холоднаго оружія въ предположеніи, что войска, получая эти деньги, будутъ производить своимъ распоряженіемъ не только чистку и смазку оружія, но и исправленіе его въ оружейныхъ мастерскихъ, организованныхъ при дивизіяхъ, корпусахъ и арміяхъ.

Въ дѣйствительности, въ боевой обстановкѣ войскъ, оказалось крайне затруднительнымъ, а часто и совершенно невозможно приобретать все необходимое для содержанія въ исправности ихъ оружія и потому, по ходатайствамъ войскъ, ружейное сало, пакль и керосинъ назначились имъ къ отпуску натурою изъ запасовъ фронта, сосредоточенныхъ въ тыловыхъ запасахъ армій, въ передовомъ артиллерійскомъ запасѣ и въ Кіевскомъ артиллерійскомъ складѣ, но въ виду отпуска войскамъ ремонтныхъ денегъ, стоимость всѣхъ этихъ матеріаловъ приходилось относить на счетъ войскъ, что и создало громадную переписку о взысканіи съ войскъ по стоимости этихъ матеріаловъ денегъ для обращенія ихъ въ доходъ казны.

Кромѣ того, организація армейскихъ и корпусныхъ оружейныхъ мастерскихъ вызвала значительныя расходы, которые въ IX-й и XI-й арміяхъ отнесены на счетъ суммъ по артиллерійской смѣтѣ, и такимъ образомъ войска, получивъ на свое оружіе ремонтныя деньги, съ одной стороны не имѣли возможности использовать ихъ на приобретение всего, что нужно для содержанія оружія въ исправности, а съ другой стороны освобождались отъ расходовъ по исправленію оружія, производимому въ корпусныхъ и армейскихъ мастерскихъ.

Вслѣдствіе сего находя необходимымъ содержаніе въ исправности въ дѣйствующихъ войскахъ фронта ручнаго огнестрѣльнаго и холоднаго оружія подчинить общимъ правиламъ, изложеннымъ въ 1545—1550 ст. кн. XIX Св. Воен. Пост., объ отнесеніи въ военное время всѣхъ расходовъ по замѣнѣ и исправленію артиллерійскаго имущества на счетъ казны, въ отмѣну приказа отъ 25 апрѣля 1915 года за № 300 (§ 6), предписываю отпуска денегъ на ремонтъ оружія всѣмъ дѣйствующимъ войскамъ фронта не производить, расходы же войскъ на содержаніе оружія въ исправности и на исправленіе его въ войскахъ и оружейныхъ мастерскихъ, относить на счетъ казны, какъ это установлено въ отношеніи прочаго имущества артиллерійскаго вѣдомства приказомъ главнаго начальника снабженій фронта отъ 16 апрѣля 1915 года за № 286 (§ 2), въ мѣрѣ дѣйствительной надобности, удостовѣряемой свидѣтельствами начальниковъ дивизій или лицъ, равныхъ имъ по власти, примѣняясь къ порядку, установленному для довольствія войскъ въ военное время по 1455 ст. XIX кн. Св. В. П. въ редакціи приказа по Военному Вѣдомству 1914 г. за № 553.

Отмѣна отпуска ремонтныхъ денегъ на оружіе относится только до войскъ боевыхъ частей армій фронта, въ которыхъ замѣна и исправленіе всего оружія должно производиться натурою на счетъ казны, тыловыя же войска и учрежденія, и вообще части, въ коихъ замѣна пришедшихъ въ негодность и исправленіе неисправныхъ предметовъ не производится на счетъ казны натурою, должны получать ремонтныя деньги на оружіе по указаніямъ и нормамъ мирнаго времени, согласно приказа главнаго начальника снабженій фронта 1915 года за № 300 (§ 6).

Всѣ войска, которымъ такимъ образомъ отмѣняется отпускъ денегъ на ремонтъ оружія, обязываются полученныя ими ремонтныя деньги по сроку 1915 года сдать въ казну на возстановленіе кредита, по которому онѣ были имъ ассигнованы, за выче-

томъ расходовъ, произведенныхъ ими на содержаніе и исправленіе оружія, представивъ отчеты объ этомъ и квитанціи казначействъ въ взносѣ остальныхъ денегъ въ этапно-хозяйственные отдѣлы штабовъ армій, которые и обязываются провѣрить эти отчеты и наблюсти за правильной сдачей въ казну оставшихся ремонтовъ”.

---

6 февраля 1916 года.

### № 72.

Дежурный генераль при ВЕРХОВНОМЪ ГЛАВНОКОМАНДУЮЩЕМЪ, телеграммой 1915 года за № 12573, сообщилъ штабу главнокомандующаго арміями юго-западнаго фронта, что такъ какъ Георгіевскій статутъ не предусматриваетъ награжденія этимъ орденомъ священниковъ, то въ случаѣ оказанія этими лицами особыхъ отличій, которыя подходили-бы подъ требованіе статута, ходатайства о ихъ награжденіи надлежитъ начальникамъ дивизій направлять протопресвитеру военнаго и морского духовенства, для представленія черезъ оберъ-прокурора синода на ВЫСОЧАЙШЕЕ благовозрѣніе.

Изложенное объявляется для руководства и исполненія въ подлежащихъ случаяхъ.

СПРАВКА: Приказаніе арміямъ юго-западнаго фронта 1915 года № 140.

---

6 февраля 1916 года.

### № 73.

Главный штабъ 3/6 июня 1915 года за № 102339, сообщилъ начальнику штаба Главнокомандующаго арміями юго-западнаго фронта, что въ Главный Штабъ поступилъ запросъ,—могутъ ли заурядъ-военные чиновники, не упомянутые въ примѣчаніи къ ст. 63 Георгіевскаго Статута, награждаться Георгіевскими крестами.

Запрошенный по сему поводу Капитуль Орденовъ высказалъ такое мнѣніе, что заурядъ военные чиновники, неимѣющіе дѣйствительныхъ классовыхъ чиновъ и награждаемые однѣми и тѣми же наградами съ нижними чинами, могутъ быть удостоиваемы къ награжденію георгіевскимъ крестомъ, при условіи совершенія ими подвиговъ, упомянутыхъ въ перечнѣ, приложенномъ къ ст. 67 Георгіевскаго статута; съ своей стороны и Главный Штабъ не имѣетъ къ сему возраженій.

Изложенное, по приказанію командующаго арміей объявляется для свѣдѣнія и руководства.

СПРАВКА: Приказаніе арміямъ юго-западнаго фронта 1915 года № 87.

---

6 февраля 1916 года.

### № 75.

Главный Штабъ. 27 апрѣля 1915 года за № 87129, сообщилъ начальнику штаба главнокомандующаго арміями юго-западнаго фронта, что при награжденіи сестеръ милосердія медалями съ надписью „за усердіе“, надлежитъ соблюдать межунаградный срокъ въ 6 мѣсяцевъ; исключенія могутъ быть допустимы только для работающихъ подъ огнемъ противника.

На основаніи ст. ст. 762—765 учр. орд. изд. 1892 года, съ названныхъ лицъ за пожалованныя медали слѣдуетъ производить установленный денежный вычетъ.

Вышеизложенное объявляется для свѣдѣнія и руководства.

СПРАВКА: Приказаніе арміямъ Юго-Западнаго фронта 1915 года № 61.

### № 76.

Въ приказаніи арміямъ Юго-Западнаго фронта отъ 5 іюня 1915 года за № 79 объявлено, что, согласно телеграммѣ главнаго штаба отъ 31 мая 1915 года за № 14022, установленный **ВЫСОЧАЙШЕ** утвержденными 31 декабря 1914 года правилами о награжденіи медалями съ надписью „за усердіе“ междунаградный срокъ въ 6 мѣсяцевъ относится ко всѣмъ лицамъ, награждаемымъ медалями „за усердіе“, кромѣ сестеръ милосердія, работающихъ подъ огнемъ противника.

### № 77.

Главный штабъ, телеграммой 1 августа 1915 года за № 20052, сообщилъ штабу Главнокомандующаго арміями Юго-Западнаго фронта, что награжденіе медалями „за усердіе“ обусловлено 25 процентной нормой и не менѣе какъ шестимѣсячной междунаградой выслугой. Достойнѣйшіе изъ получившихъ таковыя медали полгода назадъ могутъ вновь быть удостоены къ таковымъ, но общее число награждаемыхъ за данный періодъ не должно выходить за предѣлы указанной нормы.

Изложенное объявляется для свѣдѣнія и руководства.

СПРАВКА: Приказаніе арміямъ Юго-Западнаго фронта 1915 года № 126.

### № 78.

Главный штабъ, телеграммой отъ 10 сентября 1915 года за № 24014, разъяснилъ штабу Главнокомандующаго арміями Юго-Западнаго фронта, что льготы, указанная въ статьѣ 677 учр. орд. (С. З. т. 1 кн. VIII по прод. 1912 г.) и въ приказѣ по военному вѣдомству 1908 года № 365, не распространяются на нижнихъ чиновъ при награжденіи ихъ, на основаніи **ВЫСОЧАЙШАГО** повелѣнія отъ 31-го декабря 1914 года, медалями съ надписью „за усердіе“ за отлично-усердную службу и труды, понесенные во время военныхъ дѣйствій.

Объ изложенномъ объявляется для свѣдѣнія и руководства.

СПРАВКА: Приказаніе арміямъ Юго-Западнаго фронта 1915 года № 149.

### № 79.

Главный штабъ, 9 ноября 1915 года телеграммой за № 29923, сообщилъ штабу Главнокомандующаго арміями Юго-Западнаго фронта, что заурядъ-военные чиновники и сестры милосердія награждаются медалями „за усердіе“ по двадцатипяти-процентной нормѣ вмѣстѣ съ остальными, чинами и лицами управленій и учреждений.

Изложенное, по приказанію Командующаго арміей, объявляется для руководства.

СПРАВКА: Приказаніе арміямъ Юго-Западнаго фронта 1915 года № 194.

### № 80.

Главный военно-санитарный инспекторъ, 19 января сего года за № 1683, уведомилъ, что въ настоящее время нормальнымъ порядкомъ производится въ классный чинъ фельдшера срока службы 1902 года, т. е. прослужившіе 13 лѣтъ непрерывно.

Приказаніями **ВЕРХОВНАГО ГЛАВНОКОМАНДУЮЩАГО** отъ 25 ноября 1914 года за № 21 и отъ 18 іюня 1915 года за № 49 разрѣшено производить въ первый классный чинъ, внѣ очереди, лишь тѣхъ фельдшеровъ, которые оказали личные боевыя подвиги подъ дѣйствительнымъ огнемъ противника и при томъ достаточно прослужили.

Въ виду этого въ настоящее время удовлетворяются ходатайства о производствѣ въ первый классный чинъ лишь тѣхъ фельдшеровъ, кои прослужили значительное время и при томъ были награждены боевыми наградами, (Георгиевскими крестами или медалями), а потому представленія къ производству лицъ, прослужившихъ около 7 лѣтъ и не имѣющихъ боевыхъ наградъ, отклоняются.

Изложенное, по приказанію Командующаго арміей, объявляется для свѣдѣнія и руководства.

### № 81.

Главный штабъ, 12/15 іюля 1915 года за № 119220, сообщилъ начальнику штаба арміи Юго-Западнаго фронта, что производство въ прапорщики, на все время войны, п. 1 приказа по военному вѣдомству сего года за № 110, установлено только въ видахъ экстренной необходимости пополненія офицерскаго состава въ частяхъ дѣйствующей арміи, несущихъ потери въ бояхъ.

Въ виду изложеннаго, главный штабъ, согласуясь съ мнѣніями дежурнаго генерала при ВЕРХОВНОМЪ ГЛАВНОКОМАНДУЮЩЕМЪ и главнаго управления генеральнаго штаба, полагаетъ, что производство въ прапорщики нижнихъ чиновъ приданныхъ къ арміямъ строевыхъ частей вспомогательнаго назначенія какъ-то: искровыхъ, телеграфныхъ, автомобильныхъ ротъ и прочихъ частей, не принимающихъ активнаго участія въ бояхъ, хотя и несущихъ нѣрѣдко службу подъ огнемъ противника, должно основываться на пунктѣ 2-мъ приказа № 110. И это тѣмъ болѣе потому, что въ названныя части требуются офицеры спеціалисты, и пополненіе этихъ частей офицерами, произведенными въ прапорщики безъ экзамена, врядъ ли является желательнымъ.

Изложенное, по приказанію Командующаго арміей, объявляется для руководства и исполненія въ подлежащихъ случаяхъ.

СПРАВКА: Приказаніе арміямъ Юго-Западнаго фронта 1915 года № 134.

### № 82.

Главный Штабъ, 9/14 октября 1915 года за № 155114, сообщилъ дежурному генералу штаба арміи Юго-Западнаго фронта, что, на основаніи примѣчанія къ ст. 88 кн. VIII изд. З. С. В. П. 1869 г., къ награжденію подарками по чинамъ офицеры и военные чиновники не представляются.

Въ виду поступающихъ въ главный штабъ ходатайствъ о пожалованіи чинамъ дѣйствующей арміи подарковъ по чинамъ въ изытіе изъ приведеннаго закона, главнымъ штабомъ было запрошено заключеніе штаба ВЕРХОВНАГО ГЛАВНОКОМАНДУЮЩАГО относительно возможности удовлетворенія такихъ ходатайствъ.

Начальникъ Штаба ВЕРХОВНАГО ГЛАВНОКОМАНДУЮЩАГО не призналъ въ настоящее время соответственнымъ испрошеніе подарковъ по чинамъ, такъ какъ этотъ видъ награды вызываетъ расходы казны, которые нынѣ допускаемы быть не могутъ.

Означенное заключеніе Начальника Штаба ВЕРХОВНАГО ГЛАВНОКОМАНДУЮЩАГО военнымъ министромъ было повергнуто на ВЫСОЧАЙШЕЕ благовозрѣніе, при чемъ ЕГО ИМПЕРАТОРСКОМУ ВЕЛИЧЕСТВУ благоугодно было приведенныя соображенія Начальника упомянутаго штаба признать правильными.

Объ изложенномъ, по приказанію Командующаго арміей, объявляется для свѣдѣнія и исполненія.

СПРАВКА: Приказаніе арміямъ Юго-Западнаго фронта 1915 года № 178.

### № 83.

Въ приказаніи арміямъ Юго-Западнаго фронта отъ 14 мая 1915 года за № 67 объявлена копія телеграммы Начальника Штаба ВЕРХОВНАГО ГЛАВНОКОМАНДУЮЩАГО отъ 9 мая 1915 года № 8914 слѣдующаго содержанія:

„По закону ордена съ мечами даются только за военные противъ непріятеля подвиги и врачамъ, оказывающимъ помощь раненымъ на позиціяхъ. Затѣмъ, ВЫСОЧАЙШИМЪ повелѣніемъ, объявленнымъ въ приказѣ ВЕРХОВНАГО ГЛАВНОКОМАНДУЮЩАГО 8 марта № 154, дано право награждать мечами также всѣхъ чиновниковъ, оказавшихъ подвиги мужества и храбрости, исполнявшихъ свои обязанности подъ дѣйствительнымъ огнемъ непріятеля, напримѣръ: техническихъ мастеровъ, исправлявшихъ орудія на позиціяхъ, оружейныхъ мастеровъ, производившихъ осмотръ, починку винтовокъ въ окопахъ. Между тѣмъ въ послѣднее время опять замѣчается стремленіе давать боевыя награды за одно лишь пребываніе, часто случайное, подъ выстрѣлами непріятеля, а съ предоставленіемъ права давать боевыя награды чиновникамъ, таковымъ правомъ стали пользоваться широко; боевыя награды даются дѣлопроизводителямъ артиллерійскихъ парковъ, завѣдывающимъ хозяйственною частью лазаретовъ, завѣдывающимъ аптеками, лекарямъ дезинфекціонныхъ отрядовъ и другимъ, находившимся внѣ сферы дѣйствительнаго ружейнаго огня. ВЕРХОВНЫЙ ГЛАВНОКОМАНДУЮЩИЙ, обративъ на это вниманіе, повелѣлъ, чтобы подобнаго незаслуженнаго награжденія боевыми орденами впредь стнюдь не было.“

Изложенное Командующій арміей приказалъ принять къ точному руководству и исполненію.

### № 84.

Въ приказаніи арміямъ Юго-Западнаго фронта отъ 22 августа 1915 года за № 127, объявлена, въ развитіе приказанія ВЕРХОВНАГО ГЛАВНОКОМАНДУЮЩАГО 1915 г. № 56, копія телеграммы Дежурнаго Генерала при ВЕРХОВНОМЪ ГЛАВНОКОМАНДУЮЩЕМЪ, отъ 19 сентября 1915 года за № 12459, слѣдующаго содержанія:

„Въ число трехъ наградъ не должны приниматься въ расчетъ орденъ Георгія и Георгіевское оружіе; остальные ордена должны приниматься въ расчетъ“.

Изложенное Командующій арміей приказалъ объявить для руководства, въ дополненіе приказаніямъ арміи 1915 года № 177 и сего года № 29.

6 февраля 1916 года.

### № 85.

Въ приказаніи арміямъ Юго-Западнаго фронта отъ 24 октября 1915 года за № 177, объявлена, въ развитіе приказанія ВЕРХОВНАГО ГЛАВНОКОМАНДУЮЩАГО 1915 г. № 56, копія телеграммы дежурнаго генерала при ВЕРХОВНОМЪ ГЛАВНОКОМАНДУЮЩЕМЪ, отъ 22 октября 1915 года за № 15049, слѣдующаго содержанія:

„Приказаніе № 56 на офицеровъ саперныхъ, понтонныхъ автомобильныхъ и прочихъ специальныхъ частей войскъ, работающихъ на передовыхъ позиціяхъ въ боевой обстановкѣ, равно на священнослужителей, тамъ-же находящихся, не распространяется“.

Изложенное командующій арміей, приказалъ объявить для руководства, въ дополненіе приказаніямъ арміи 1915 года № 177 и сего года № 29.

6 февраля 1916 года.

### № 86.

Штабъ ВЕРХОВНАГО ГЛАВНОКОМАНДУЮЩАГО 6 января сего года за № 219, сообщилъ Штабу Юго-Западнаго фронта, что, согласно заключенію Капитула Орденовъ, изложенному въ приказаніи Начальника Штаба ВЕРХОВНАГО ГЛАВНОКОМАНДУЮЩАГО 17 октября 1915 года № 10, первоначальныя представленія ближайшаго начальства о награжденіи орденомъ Св. Георгія или Георгіевскимъ оружіемъ подлежатъ внесенію на разсмотрѣніе соответствующихъ Думъ, даже и въ томъ случаѣ, если начальства, черезъ которыя таковыя представленія восходятъ, дадутъ отрицательныя заключенія.

Въ виду сего представленія къ ордену Св. Георгія или къ Георгіевскому оружію, не внесенныя въ Думу только по той причинѣ, что высшими начальствами, черезъ которыя представленія эти проходили, были даны отрицательныя заключенія,—безусловно подлежатъ внесенію на разсмотрѣніе Думы.

Что же касается вопроса—нужно ли вносить въ Думу тѣ представленія, которыя были отклонены по 17 октября, (т. е. до дня объявленія вышеприведеннаго приказанія), начальствующими лицами за пропускомъ срока по ст. 19 Георг. Ст.,—то означенное приказаніе вопроса о срокѣ совершенно не затрагиваетъ и въ отношеніи такового надлежитъ руководствоваться исключительно ст. 19 Георгіевскаго Статута.

Изложенное объявляется для свѣдѣнія и руководства.

СПРАВКА: приказаніе арміямъ Юго-Западнаго фронта 1916 года № 7.

3 февраля 1916 года.

### № 87.

Дежурный генераль при ВЕРХОВНОМЪ ГЛАВНОКОМАНДУЮЩЕМЪ 7 января сего года за № 254, увѣдомилъ Штабъ Главногокомандующаго арміями Юго-Западнаго фронта, что ВЫСОЧАЙШЕЕ соизволеніе, объявленное въ приказѣ ВЕРХОВНАГО ГЛАВНОКОМАНДУЮЩАГО 1915 года № 431, касается чиновъ частей войскъ, полевыхъ управленій, учреждений и заведеній, входящихъ въ составъ дѣйствующихъ армій, и при томъ исключительно, награжденныхъ орденами безъ мечей „за отлично-усердную службу и труды, понесенные во время настоящей войны“.

Въ виду сего, лица, награжденные орденами „за труды, понесенные ими при мобилизации“, не могутъ быть освобождены отъ взноса денегъ за эти ордена. Вообще какое либо распространительное толкованіе ВЫСОЧАЙШАГО соизволенія по этому вопросу отнюдь не можетъ быть допущено.

Объ изложенномъ, по приказанію командующаго арміей, объявляется для свѣдѣнія и руководства, въ дополненіе приказа арміи 1915 года № 341.

СПРАВКА: приказаніе арміямъ Юго-Западнаго фронта отъ 19 января с. г. № 11.

8 февраля 1916 года.

### № 91.

Дежурный генераль при ВЕРХОВНОМЪ ГЛАВНОКОМАНДУЮЩЕМЪ, 11 января сего года за № 465, сообщилъ Штабу Главногокомандующаго арміями Юго-Западнаго фронта, что распоряженіе Начальника Штаба ВЕРХОВНАГО ГЛАВНОКОМАНДУЮЩАГО, о томъ, чтобы наградныя представленія разсматривались въ штабахъ армій по мѣсту нахождения войсковыхъ частей и не передавались въ тѣ арміи, въ составѣ коихъ офицеры оказали отличія, не касается наградныхъ представленій къ ордену Св. Георгія и Георгіевскому оружію, которыя, согласно ст. 16 и 114 Георгіевскаго Статута, должны восходить по боевому начальству.

Вышеизложенное объявляется въ дополненіе приказанія арміи 1915 года № 359.

СПРАВКА: приказаніе арміямъ Юго-Западнаго фронта отъ 23 января 1916 г. № 16.

12 февраля 1916 года.

### № 92.

Въ приказаніи VIII арміи отъ 3 сего февраля за № 169, объявлена слѣдующая телеграмма дежурнаго генерала штаба армій юго-западнаго фронта отъ 31 января 1916 года за № 66166:

„По разъясненію главнаго штаба, лица, имѣющія ордена и состоящія нижними воинскими чинами, могутъ быть награждаемы за отличія, оказываемыя въ этомъ зваченіи“.

ним, тѣми знаками отличія, кои присвоены нижнимъ чинамъ, независимо отъ имѣющихъ орденовъ, пожалованныхъ не въ нижнемъ званіи".

Изложенное Командующій арміей приказалъ объявить для свѣдѣнія и руководства.

11/12 февраля 1916 года.

### № 93.

При семъ объявляю, для свѣдѣнія и исполненія, копію приказанія, Арміямъ Юго-Западнаго фронта отъ 21 января сего года за № 14:

„Объявляю для свѣдѣнія и руководства, что военно-сторожевыя и санитарныя собаки съ проводниками перевозятся по желѣзнымъ дорогамъ по предложеніямъ литер А.

СПРАВКА: телеграмма Главнаго Начальника Военныхъ Сообщеній отъ 14-го января сего года за № 246/79/1“.

12 февраля 1916 года.

### № 94.

По вопросу о томъ, какимъ порядкомъ и чьимъ распоряженіемъ должны переименовываться въ дѣйствительные чины офицеры ополченія, состоящіе въ чинахъ заурядъ въ полевыхъ частяхъ, сформированныхъ изъ ополченскихъ частей и въ частности тѣ изъ нихъ, кои въ эти чины были переименованы **ВЫСОЧАЙШИМИ** приказами,—Главное Управление Генеральнаго Штаба разъяснило, что всѣ офицеры ополченія, какимъ бы порядкомъ они ни были переименованы ранѣе въ чины „заурядъ“,— по расформированіи ополченскихъ частей подлежатъ немедленному переименованію **обратно въ дѣйствительные чины** распоряженіемъ начальниковъ тѣхъ строевыхъ частей, въ которыя назначены на службу названные офицеры (Начальниковъ дивизій, отдѣльныхъ бригадъ, Командировъ артиллерійскихъ бригадъ и отдѣльныхъ дивизионовъ).

СПРАВКА: сношеніе Штаба Главнокомандующаго Арміями Юго-Западнаго фронта отъ 2 февраля сего года за № 66667.

### № 95.

13 февраля 1916 года.

Командующій арміей приказалъ принять къ исполненію, прилагаемыя правила сбора и сдачи военно-историческихъ матеріаловъ.

ПРИЛОЖЕНИЕ: правила.

Не подлежитъ оглашенію.

## П Р А В И Л А

сдачи штабами, управленіями, учрежденіями, заведеніями и войсковыми частями, входящими въ составъ VII арміи, военно-историческаго и справочнаго матеріала по настоящей войнѣ.

### 1. Обязательной сдачѣ подлежатъ:

- а) Журналы военныхъ дѣйствій (подлинныя)
- б) Приказы (подлинныя)
- в) Дѣла о военныхъ дѣйствіяхъ оперативнаго, отчетнаго и развѣдывательнаго характера, съ донесеніями, приказаніями, реляціями и проч., за исключеніемъ дѣлъ хозяйственныхъ, подлежащихъ контролю.

*Примѣчаніе:* Дѣла хозяйственныя, въ которыхъ не предвидится надобности для справокъ въ будущемъ, разрѣшено сдавать на общихъ основаніяхъ съ военно-историческими документами, но упаковывая ихъ въ отдѣльные ящики, съ надписью „хозяйственныя“, и, сдавая при особыхъ описахъ.

г) Документы отбитые у непріятели.

д) Прочіе матеріалы, могущіе имѣть военно-историческое значеніе, какъ напримѣръ: прокламаціи, объявленія воззванія и прочія подобныя распоряженія, какъ наши, такъ и непріятельскія.

е) Корешки полевыхъ книжекъ, при непремѣнномъ условіи надписи на первомъ листѣ части, чина и фамиліи лица (четко), коему таковая принадлежитъ; книжки эти ни коимъ образомъ не могутъ считаться чьею либо частной собственностью.

ж) Документы, не прошедшіе черезъ входящіе, или исходящіе журналы, какъ-то: планы, карты, фотографическіе снимки и т. п.

з) Штабный фотографъ штаба арміи сдаетъ воспроизведенные имъ снимки съ трофеевъ, отбитыхъ у непріятели, отдѣльныхъ участковъ нѣкоторыхъ районовъ боевыхъ столкновеній (укрѣпленныхъ позицій, переправъ и т. п.), отдѣльныхъ зданій, храмовъ, казармъ и т. п., разрушенныхъ и поврежденныхъ непріятельскими снарядами, эпизодовъ походной и боевой жизни, группъ и карточекъ, отличившихся участковъ кампаній и могилъ убитыхъ воиновъ, при чемъ фотографамъ при выполненіи снимковъ съ этихъ могилъ отмѣчать въ особыхъ вѣдомостяхъ свѣдѣнія о сохранившихся намогильныхъ надписяхъ. Негативы, по мѣрѣ ихъ выполненія, тоже сдаются въ особое дѣлопроизводство.

и) Офицерамъ корпуса военныхъ топографовъ, состоящимъ въ штабѣ арміи и корпусѣхъ заносить на кроки мѣста нахождения могилъ убитыхъ воиновъ и сдавать исполненныя кроки въ особое дѣлопроизводство одновременно съ періодической сдачей военно-историческихъ документовъ частями арміи.

к) Дѣла съ перепиской по снабженію войсковыхъ частей оружіемъ, огнестрѣльными припасами, инженернымъ имуществомъ и другими видами довольствія, касающимися боевой готовности частей, за исключеніемъ дѣлъ, содержащихъ документы денежной отчетности и подконтрольные, подлежатъ также сдачѣ.

*Примѣчаніе:* А) Въ журналахъ военныхъ дѣйствій войсковыхъ частей, помимо перечней именъ и фамилій убитыхъ и умершихъ отъ ранъ чиновъ, отмѣчать имѣющіяся свѣдѣнія о мѣстахъ погребенія.

Б) Начальникамъ войсковыхъ частей представлять въ штабы корпусовъ копіи приказовъ, въ которыхъ поименованы офицеры и нижніе чины, выбывшіе изъ строя убитыми, при чемъ копіи этихъ приказовъ штабы корпусовъ представляютъ въ штабъ фронта.

2) Всѣ вышеупомянутыя въ §§ а, б, в, г, д, е, ж, з, и, к, пункта 1 дѣла—сдаются въ подлинникахъ, а не въ копіяхъ, которыя могутъ быть сдаваемы лишь въ случаяхъ крайней необходимости, при чемъ при сдачѣ таковыхъ надлежитъ доносить, почему не сдаются подлинныя.

Дѣла должны сдаваться сброшюрованными, въ прочныхъ обложкахъ, съ надписями на нихъ части, названія и номера дѣла, съ помѣткой, когда дѣло начато и когда окончено, съ прошнурованными листами и скрѣпленными подписями и, гдѣ нужно, съ приложеніемъ печати, согласно положенію о письмоводствѣ и дѣлопроизводствѣ. Сдаваемые дѣла препровождаются при описи въ двухъ экземплярахъ, форма которой прилагается.

3) Войсковыя части и управленія, входящія въ составъ дивизій, сдаютъ свои дѣла въ штабы соответствующихъ дивизій, гдѣ эти дѣла сортируются, провѣряются, а затѣмъ препровождаются, при общей описи въ двухъ экземплярахъ, непосредственно въ дѣлопроизводство по сбору военно историческихъ документовъ при штабѣ арміи. Одновременно со сдачей дѣлъ надлежитъ доносить Командиру корпуса.



4) Всѣ войсковыя части, штабы, управления, учрежденія и заведенія, не входящія въ составъ дивизіи, сдаютъ свои дѣла при описяхъ непосредственно въ дѣлопроизводство по сбору военно-историческихъ документовъ при штабѣ арміи, при чемъ учрежденія и заведенія, подвѣдомственные артиллерійскому, инженерному, военно-санитарному и интендантскому вѣдомствамъ (мѣстные парки, передовые инженерныя склады, хлѣбопекарни, интендантскіе магазины, госпиталя, военно-санитарныя поѣзда и проч.), сдаютъ свои военно-историческіе матеріалы въ соотвѣтствующія управления, которыя въ свою очередь препровождаютъ таковыя при описяхъ въ дѣлопроизводство при штабѣ арміи.

Отдѣленія Управления Генераль-Квартирмейстера штаба арміи сдаютъ матеріалы непосредственно въ особое дѣлопроизводство.

6) Время сдачи и періодъ за каковой должны сдаваться военно-историческіе матеріалы, заблаговременно объявляются приказаніями по арміи.

7) Въ случаѣ невозможности сдать почему либо полностью документы за указанный періодъ, части не сдавшія матеріалы полностью, сдаютъ недостающіе—вмѣстѣ съ документами, подлежащими сдачѣ въ слѣдующій періодъ, увѣдомляя особое дѣлопроизводство о причинѣ несдачи.

8) Въ случаѣ выбытія изъ состава арміи по какимъ бы то ни было случаямъ войсковыхъ частей, управленій, заведеній и учреждений, военно-историческій матеріалъ подлежитъ сдачѣ означенными частями въ особое дѣлопроизводство при штабѣ арміи полностью, установленнымъ порядкомъ, за періодъ—со дня послѣдней сдачи, по 1-е или 15-е числа мѣсяца, предшествующія выбытію части.

9) Въ случаѣ прибытія въ составъ арміи новыхъ частей, историческій матеріалъ, почему либо не сданный ими за прошлое время, также долженъ быть сданъ въ ближайшій періодъ въ особое дѣлопроизводство при штабѣ арміи.

10) Ко времени эвакуаціи войскъ въ мѣста постоянныхъ расквартированій, всѣ подлежащія сдачѣ военно-историческія дѣла, должны быть закончены и сданы въ особое дѣлопроизводство. Равнымъ образомъ, тѣ войсковыя части, которыя могутъ подлежать расформированію, должны сдать всѣ дѣла и документы до приказа по части о расформированіи.

11) Начальники дивизій и лица равныя имъ по власти наблюдаютъ и проверяютъ, чтобы всѣ войсковыя части и другія учрежденія не задерживали сдачи дѣлъ и выполняли изданныя по сему указанію.

12) Дѣлопроизводство по сбору военно-историческихъ документовъ въ полученіи дѣлъ выдаетъ расписки.

13) Чины и фамиліи лицъ, на которыхъ возложена обязанность группировки, проверкіи, составленія описей и сдачи военно-историческихъ матеріаловъ въ дѣлопроизводство при штабѣ арміи, должны быть доставлены въ особое дѣлопроизводство при штабѣ арміи, и о всякой замѣнѣ означенныхъ лицъ другими, должно увѣдомлять дѣлопроизводство.

14) Кромѣ подлинныхъ приказовъ, сдаваемыхъ въ особое дѣлопроизводство при штабѣ арміи, всѣ части арміи, представляющія военно-историческіе документы, должны отсылать непосредственно въ Московское отдѣленіе общаго архива Главнаго штаба (Москва, Техническая ул. д. № 1 Лефортовскій дворецъ) по 3 экземпляра копій съ означенныхъ приказовъ.

Штабамъ корпусовъ и штабу арміи надлежитъ высылать туда-же по 5-ти экземпляровъ копій приказовъ.

15) Штабу арміи надлежитъ также высылать по одной копіи приказовъ и приказаній по арміи въ г. Петроградъ—въ военную типографію „ИМПЕРАТРИЦЫ ЕКАТЕРИНЫ ВЕЛИКОЙ“.

16) Частямъ войскъ, коимъ будетъ необходимо по служебнымъ надобностямъ получить подробныя справки въ дѣлахъ, сданныхъ ими въ особое дѣлопроизводство и

направленныхъ далѣе на храненіе въ Московское отдѣленіе общаго архива Главнаго штаба, предварительно командированія соответствующаго лица, испрашивать на то разрѣшенія штаба фронта по Генераль-Квартирмейстерской части, который и входитъ въ оцѣнку степени важности справки: въ ходатайствахъ надлежитъ указать для какой надобности, просмотра какихъ дѣлъ, примѣрно когда и кого именно предположено командировать; командировка же по мелкимъ надобностямъ не допускается.

ПРИЛОЖЕНІЕ: форма описи.

Форма описи.

Форматъ въ полъ листа.

**О П И С Ь**

дѣламъ и документамъ

представленнымъ въ особое дѣлопроизводство по сбору военно-историческихъ документовъ при штабѣ VII арміи.

№№ дѣлъ.	Наименованіе частей.	Содержаніе дѣлъ.	Когда начато.	Когда кончено.	Число листовъ.	№ ящика куда дѣло уложено*)	№№ расписокъ *)	Примѣчаніе.

\*) Заполняется въ особомъ дѣлопроизводствѣ при штабѣ арміи.

14 февраля 1916 года.

**№ 96.**

Главный Штабъ, 30 января сего года за № 16134, сообщилъ штабу Главного командующаго арміями Юго-Западнаго фронта, что офицеры корпуса военныхъ топографовъ, прикомандированныхъ для несенія службы къ строевымъ частямъ и выполняющіе при нихъ установленныя, объявленными при приказѣ по военному вѣдомству 1915 года за № 563, правилами условія, могутъ быть удостоиваемы къ награжденію льготами наравнѣ съ офицерами строевыхъ частей.

Изложенное объявляется для руководства въ подлежащихъ случаяхъ, въ дополненіе приказовъ арміи 1915 г. № 907 и сего года № 18.

СПРАВКА: Сношеніе Штаба Главного командующаго арміями Юго-Западнаго фронта отъ 8 февраля 1916 года № 67545.

14 февраля 1916 года.

**№ 97.**

Головными эвакуаціонными пунктами для арміи являются: 52-й въ Подволочискѣ и 53-й въ Проскуровѣ, а тыловыми: 56-й въ Черкасахъ, 58-й въ Кременчугѣ и 51-й въ Бирзуль. Кромѣ того на фронтѣ имѣется 57-й тыловой пунктъ въ Киевѣ.

ОСНОВАНІЕ: Копія сношенія начальника санитарной части арміи Юго-Западнаго фронта отъ 14 декабря 1915 года за № 24374/5562 и сношеніе начальника эвакуаціоннаго отдѣла управленія начальника санитарной части арміи Юго-Западнаго фронта 1916 года за № 2639/472.

14 февраля 1916 года.

**№ 98.**

Командующій арміей приказаль принять къ свѣдѣнію и исполненію объявляемыя при семъ приказанія арміямъ Юго-Западнаго фронта сего года за №№ 21, 23 и 24:

**№ 21.**

„Въ связи съ приказаніями арміямъ Юго-Западнаго фронта отъ 20 и 23 ноября 1915 года за №№ 199 и 200 былъ возбужденъ вопросъ о томъ: подлежатъ ли возвращенію въ строй безъ переосвидѣтельствванія нижніе чины раненые въ пальцы рукъ и уволенные вовсе отъ службы, или же они подлежатъ освидѣтельствуванію въ порядкѣ статьи 878 кн. VII Св. В. П. 1869 года изданія 1907 года, такъ какъ среди нихъ могутъ оказаться одержимые и теперь увѣчьемы, указаннымъ въ статьяхъ 82 и 83 росписанія болѣзней литера А (по редакціи приказа по В. В. 1915 года за № 597), дающимъ право на вторичное увольненіе и на полученіе пенсіи,—дежурный генераль при ВЕРХОВНОМЪ ГЛАВНОКОМАНДУЮЩЕМЪ телеграммою отъ 27 сего января за № 1099 увѣдомилъ, что раненые въ пальцы рукъ и уволенные отъ службы подлежатъ возвращенію по переосвидѣтельствуванію.

О чемъ по приказанію Главного командующаго объявляется для свѣдѣнія и исполненія.

СПРАВКА: Приказы по В. В. 1913 года за № 289 и 1915 года №№ 597 и 668.

**№ 23.**

Главное управленіе генеральнаго штаба разъяснило, что при исключеніи изъ списковъ убитыхъ и умершихъ отъ ранъ и болѣзней нижнихъ чиновъ, происходившихъ изъ мѣстностей нынѣ занятыхъ неприятелемъ, надлежитъ извѣщать о семъ управленія подлежащихъ воинскихъ начальниковъ по мѣсту ихъ эвакуаціи, и что направлять указанія выше свѣдѣнія возможно черезъ штабы соответствующихъ военныхъ округовъ.

Объ изложенномъ по приказанію Главнокомандующаго объявляю къ исполненію.  
СПРАВКА: Надпись Главнаго Штаба отъ 20/21 января сего года за № 9910/43.

**№ 24.**

Трижды эвакуированные за раненіями и контузіями нижніе чины не подлежатъ обязательному возвращенію въ армію.

О чемъ по приказанію Главнокомандующаго объявляется въ дополненіе приказанія арміямъ фронта отъ 5 сего января за № 2.

СПРАВКА: Телеграмма дежурнаго генерала при ВЕРХОВНОМЪ ГЛАВНОКОМАНДУЮЩИМЪ отъ 27 сего января за № 1105.

18 февраля 1916 года.

**№ 100.**

Нѣкоторые изъ офицеровъ, до разрѣшенія представленій о награжденіи ихъ чинами и орденами, попали въ плѣнъ или пропали безъ вѣсти. Кто именно изъ этихъ офицеровъ не исполнилъ долга службы и присяги выяснить въ настоящее время, въ большинствѣ случаевъ, не представляется возможнымъ.

Въ виду, сего бывшій ВЕРХОВНЫЙ Главнокомандующій, какъ о томъ увѣдомиль Штабъ ВЕРХОВНАГО Главнокомандующаго 29 Іюня 1915 года за № 8854, повелѣлъ, чтобы всѣ наградныя представленія на упомянутыхъ лицъ были рассмотрѣны по окончаніи военныхъ дѣйствій и чтобы такія представленія направлялись въ Главный Штабъ.

По увѣдомленію Штаба ВЕРХОВНАГО Главнокомандующаго отъ 16 Ноября 1915 года за № 14834, Главный Штабъ сообщилъ, что въ большинствѣ означенныя представленія поступаютъ въ этотъ штабъ не отъ командующихъ арміями, а отъ начальниковъ дивизій или командировъ корпусовъ.

Принимая во вниманіе, что наградныя представленія на упомянутыхъ лицъ, по окончаніи военныхъ дѣйствій и по выясненіи обстоятельствъ ихъ плѣненія, должны быть рассмотрѣны, при чемъ большинство изъ нихъ, несомнѣнно будутъ, подлежать удовлетворенію, необходимо, чтобы таковыя направлялись въ Главный Штабъ общимъ порядкомъ, установленнымъ для награжденія чиновъ дѣйствующей арміи, указаннымъ въ ст. 8 временныхъ правилъ о порядкѣ представленія къ наградамъ въ военное время, т. е. должны поступать въ Главный Штабъ отъ командующихъ арміями.

Въ противномъ же случаѣ, при наличіи удостоенія къ награждѣ только командиромъ части и начальникомъ дивизіи, въ будущемъ встрѣтятся затрудненія въ возможности пожалованія испрашиваемой награды тѣмъ лицамъ, которыя, по выясненіи обстоятельствъ ихъ плѣненія, будутъ признаны достойными награжденія.

Объ изложенномъ, по приказанію Командующаго арміей, объявляется для руководства и исполненія въ подлежащихъ случаяхъ.

Представленія о награжденіи попавшихъ въ плѣнъ и безъ вѣсти пропавшихъ офицеровъ должны дѣлаться отдѣльно отъ прочихъ представленій и въ первой графѣ наградныхъ листовъ должны быть помѣщены свѣдѣнія о томъ, что офицеры эти попали въ плѣнъ или безъ вѣсти пропали.

18 февраля 1916 года.

### № 101.

По приказанію Командующаго Арміей объявляется для исполненія въ копіи приказаніе Начальника Штаба ВЕРХОВНАГО Главкома командующаго отъ 6 февраля сего года за № 8:

„Для правильнаго и болѣе скорого хода ликвидаціи дѣлъ по текущей войнѣ, безусловно необходимо, какъ показали опытъ, собрать заблаговременно всѣ тѣ руководящіе документы и данныя (приказы, приказанія и другія распоряженія главныхъ начальствующихъ лицъ на театрѣ военныхъ дѣйствій), которые должны послужить основаніемъ къ правильному разрѣшенію возникшихъ дѣлъ на войнѣ и представить возможность ориентироваться въ дѣлахъ, для наивозможно быстрого разрѣшенія претензій, съ цѣлью удовлетворенія справедливыхъ.

Между тѣмъ, несмотря на сдѣланное распоряженіе о высылкѣ въ подготовительную Ликвидационную Комиссію приказовъ и приказаній главкома командующаго арміями фронтовъ, командующихъ арміями, начальниковъ отдѣльныхъ отрядовъ и корпусовъ, (въ томъ числѣ и ополченскихъ), главныхъ начальниковъ снабженій армій фронтовъ, генераль-губернаторовъ, главныхъ начальниковъ военныхъ округовъ и другихъ высшихъ начальствующихъ лицъ на театрѣ военныхъ дѣйствій, высылка въ Комиссію означенныхъ документовъ многими штабами и управленіями не производится совсѣмъ до сего времени, другіе же высылаютъ крайне неаккуратно и неполностью (разрозненные экземпляры), при чемъ приказы и приказанія (даже секретные) прибываютъ въ изодранныхъ конвертахъ, истрепанными, есть отпечанные гектографскимъ способомъ съ неясными оттисками, и т. п.

Въ виду изложеннаго подтверждается о непремѣнномъ и аккуратномъ выполненіи всѣми штабами и управленіями отданныхъ ранѣе распоряженій, о высылкѣ въ указанную выше комиссію всѣхъ приказовъ и приказаній полностью, хотя бы въ одномъ экземпляръ“.

16 февраля 1916 года.

### № 102.

По приказанію Командующаго Арміей объявляется для исполненія въ копіи приказаніе Начальника Штаба ВЕРХОВНАГО Главкома командующаго отъ 31 января сего года за № 6:

„По сообщенію Министерства Финансовъ, въ настоящее время въ Россіи функционируетъ свыше 15 тысячъ кредитныхъ и ссудо-сберегательныхъ товариществъ, объединившихъ до  $\frac{1}{3}$  сельскаго населенія.

Большинство членовъ этихъ товариществъ нынѣ призвано въ ряды дѣйствующей арміи, между тѣмъ какъ оставленныя ими на попеченія близкихъ родственниковъ хозяйства, по прежнему, нуждаются въ оказаніи имъ кредитной помощи.

По уставу же упомянутыхъ выше товариществъ, ссуды изъ учрежденій мелкаго кредита могутъ выдаваться только членамъ, проживающимъ въ районѣ даннаго товарищества.

Поэтому, въ цѣляхъ облегчить условія кредитованія хозяйствъ призванныхъ въ ряды войскъ членовъ кредитныхъ и ссудо-сберегательныхъ товариществъ, — Министерство Финансовъ еще въ 1915 году разрѣшило вступать членами въ упомянутыя товарищества женамъ, или родственникамъ сихъ лицъ, состоящимъ фактическими распорядителями хозяйствъ послѣднихъ.

Для освѣдомленія нижнихъ чиновъ о томъ, что ихъ хозяйства и впредь будутъ получать кредитную помощь со стороны учрежденій мелкаго кредита, а также, въ цѣ-

для оформить передачу ими права фактического участия въ дѣлахъ товарищества своимъ родственникамъ,—Управление мелкаго кредита выработало прилагаемый при семъ текстъ довѣренности, который будетъ разосланъ правлениямъ кредитныхъ и ссудо-сберегательныхъ товариществъ, а послѣднія имѣютъ въ виду посылать ихъ своимъ членамъ, находящимся въ дѣйствующей арміи, для подписи ими таковыхъ и засвидѣтельствованія, затѣмъ, этихъ довѣренностей командирами отдѣльныхъ частей.

Изложенное объявляется для свѣдѣнія и руководства, чтобы означенныя довѣренности, въ случаѣ просьбъ нижнихъ чиновъ, безпрепятственно свидѣтельствовались командирами отдѣльныхъ частей".

### Д О В ъ Р Е Н Н О С Т Ъ .

За отбытіемъ на военную службу, въ Дѣйствующую Армію, я, нижеподписавшійся, симъ уполномочиваю \_\_\_\_\_ на основаніи II-й

ст. образцоваго устава <sup>кредитн.</sup> <sub>ссудо-сбер.</sub> товариществъ, вступить вмѣсто меня въ \_\_\_\_\_

\_\_\_\_\_ товарищество, и тѣмъ самымъ принимать участіе въ общихъ собраніяхъ, быть избираемымъ въ должности по управленію тов-ствомъ, кредитоваться по всѣмъ видамъ ссудъ, принимать на себя поручительство за другихъ, входить въ сдѣлки съ товариществомъ по посредничеству и вообще принимать на себя всѣ обязательства предъ товариществомъ и вступать съ нимъ въ договоры, какіе допустимы по уставу, между товариществомъ и его членами. Во всемъ, что \_\_\_\_\_

\_\_\_\_\_ по этой довѣренности моей законно учинить, я ему вѣрю, спорить и прекословить не буду.

(Подпись).

Командиръ \_\_\_\_\_ полка симъ свидѣлствуетъ на основаніи **ВЫСОЧАЙШЕ** утвержденнаго 26 мая 1915 г. Положенія Совѣта Министровъ, что довѣренность дѣйствительно подписана \_\_\_\_\_ что онъ, по имѣющимся свѣдѣніямъ не лишенъ законной правоспособности къ совершенію этой довѣренности и что обращеніе къ нотаріусу по военнымъ обстоятельствамъ, для \_\_\_\_\_ невозможно. Копія съ этой довѣренности представлена.

18 февраля 1916 года.

**№ 103.**

По приказанію Командующаго арміей при семъ объявляю, для свѣдѣнія и руководства въ копіи приказаніе арміямъ Юго-Западнаго фронта отъ 24 января сего года за № 17:

„Въ виду возникшаго вопроса о томъ—какъ надлежитъ производить расчетъ фуражныхъ денегъ для довольствія собственныхъ офицерскихъ лошадей—по числу 30-ти дней въ мѣсяцъ или же на полное число дней каждаго мѣсяца, объявляется къ руководству, что, въ соответствии со ст. 1166 книги XIX Св. В. П. 1869 г., расчетъ фуражныхъ денегъ на собственныхъ офицерскихъ лошадей слѣдуетъ производить на полное число дней каждаго мѣсяца.

СПРАВКА: Сношеніе интенданта армій Юго-Западнаго фронта отъ 5 января 1916 года № 543\*.

18 февраля 1916 года.

## № 104.

По приказанію Командующаго арміей при семъ объявляю для свѣдѣнія и руководства копію приказа арміямъ Юго-Западнаго фронта отъ 21 января сего года за № 91:

### № 91.

По полученнымъ мною свѣдѣніямъ, воинскія части, штабы, управленія, заведенія и разнаго рода учрежденія военнаго вѣдомства и краснаго креста, прибывая по заблаговременно отданнымъ распоряженіямъ на остановки или стоянки внѣ района происходящихъ боевыхъ столкновеній въ населенные пункты, гдѣ нѣтъ казенныхъ зданій, занимаютъ для расквартированія общественныя зданія и обывательскіе дома самостоятельно безъ отвода ихъ гражданской властью.

Между тѣмъ законъ, Уст. о зем. Повинностяхъ (Св. Зак. т. IV, изд. 1899 г. и по прод. 1912 года), даетъ вполне ясныя указанія о порядкѣ отвода войскамъ квартиръ.

Находя самостоятельное занятіе самими войсками квартиръ, безъ участія гражданскихъ властей, не отвѣчающимъ закону, приказываю войскамъ и учрежденіямъ арміи и тылового района принять къ руководству слѣдующія правила о порядкѣ отвода квартиръ въ тѣхъ случаяхъ, когда перемѣщенія совершаются внѣ района боевыхъ столкновеній и въ мѣстностяхъ, гдѣ гражданскія и сельскія власти остаются на мѣстахъ:

1) Требования о приготовленіи квартиръ направляются начальниками отдѣльных частей, штабовъ, управленій и заведеній губернаторомъ и мѣстнымъ общественнымъ управленіямъ или полицейскимъ властямъ.

Требованія должны предъявляться по возможности заблаговременно; въ экстренныхъ случаяхъ требованія посылаются по телеграфу (ст. ст. 456 и 457 Уст. зем. пов.).

2) Передъ вступленіемъ воинской части въ новый пунктъ квартированія, а если позволяетъ, то за два дня, начальникъ части высылаетъ квартиреровъ въ мѣстное учрежденіе, вѣдающее расквартированіемъ войскъ. Безъ предварительныхъ сношеній квартиры отводятся лишь одиночно-слѣдующимъ военно-служащимъ (ст. ст. 460 и 461 Уст. о зем. пов.).

3) Въ случаѣ экстреннаго прибытія въ городъ, когда не представлялось возможности заблаговременно сообщить мѣстнымъ властямъ о прибытіи, какъ то указано въ п. 1 сего приказа, всѣ воинскія части, команды, штабы, управленія и заведенія, а также одиночно-слѣдующія чины, по прибытіи въ населенные пункты, въ которыхъ должны имѣть остановку и гдѣ имѣются коменданты городовъ и воинскіе начальники, должны обращаться за отводомъ помѣщеній къ этимъ лицамъ, а за отсутствіемъ таковыхъ къ мѣстнымъ полицейскимъ властямъ, отнюдь не занимая помѣщеній по своему усмотрѣнію.

4) Постой по обывателямъ долженъ быть распределенъ такимъ образомъ, чтобы жителямъ не причинялись излишнія стѣсненія и обиды (ст. 476 Уст. зем. пов.).

5) Всѣ помѣщенія, предназначенныя для войскъ, принимаются пріемщиками отъ войскъ по описи и должны быть сданы въ цѣлости при выступленіи, причемъ убытки, происшедшіе по винѣ войскъ, пополняются жителямъ немедленно распоряженіемъ военнаго начальства (ст. ст. 594—600 Уст. зем. пов.).

6) Въ занимаемая войсками помѣщенія отпускаются матеріалы отопленія и освѣщенія въ сроки, указанные ст. 605 Уст. зем. пов.

7) Обязанность по отпуску для указанной надобности матеріаловъ отопленія и освѣщенія лежитъ на тѣхъ учрежденіяхъ и лицахъ, кои получаютъ за расквартиро-

ваніе войскъ квартирныя оклады, къ коимъ и надлежитъ обращаться съ требованіемъ объ отпускѣ названныхъ матеріаловъ.

Отъ поставки дровъ на варку пищи и хлѣбопеченіе общественныя управленія могутъ отказываться, и въ этомъ случаѣ эта обязанность возлагается на губернскіе распорядительныя комитеты (ст. 553 Уст. зем. пов.).

8) Въ случаѣ невыполненія общественными управленіями законныхъ требованій войскъ начальники частей сообщаютъ о семъ Губернаторамъ, кои принимаютъ соотвѣтствующія мѣры (ст. 567 Уст. зем. пов.).

9) При выступленія войскъ изъ мѣстъ расквартированія, части войскъ выдаютъ жителямъ или общественнымъ управленіямъ особыя квитанціи.

Такъ какъ указаніе въ означенныхъ квитанціяхъ названій частей войскъ, штабовъ, управленій, заведеній и учреждений является особо важнымъ въ дѣлѣ шпионства, то въ видахъ сохраненія въ секретѣ мѣстъ расположенія и наименованія частей, приказываю, на замѣну приказовъ арміямъ 1915 года за №№ 894 и 1042, соблюдать при выдачѣ квартирныхъ квитанцій слѣдующія правила.

А. Всѣмъ воинскимъ частямъ, штабамъ, управленіямъ, заведеніямъ и учрежденіямъ, а также комендантамъ городовъ и воинскимъ начальникамъ завести особыя книжки квитанцій по прилагаемымъ формамъ:

а) при отводѣ квартиръ одиночнымъ лицамъ (форма I):

б) при отводѣ помѣщеній воинскимъ частямъ, командамъ, штабамъ и управленіямъ (форма II).

Б. При отводѣ помѣщеній для одиночно-слѣдующихъ лицъ, въ квитанціяхъ, выдаваемыхъ лицамъ и учрежденіямъ, предоставившимъ помѣщенія, обозначать чинъ и должность лица, коему отведена квартира. Полное же названіе части, штаба или управленія, — обозначается на корешкѣ квитанцій и остается у лица выдающаго квитанцію.

В. При отводѣ помѣщеній воинскимъ частямъ, управленіямъ и заведеніямъ, въ квитанціяхъ, выдаваемыхъ лицамъ или учрежденіямъ, предоставившимъ помѣщенія, обозначается лишь число квадратныхъ сажень пола какъ жилыхъ, такъ и нежилыхъ помѣщеній, съ подраздѣленіемъ ихъ на категоріи (штабныя, ротныя, т. е. канцеляріи, мастерскія, кухни, цейхгаузы), безъ названія воинскихъ частей, командъ, штабовъ, управленій и заведеній, а лишь съ указаніемъ числа офицерскихъ, классныхъ и нижнихъ чиновъ, занимавшихъ помѣщенія. Полное обозначеніе съ названіемъ части представляется на корешкѣ квитанцій.

Г. Въ районѣ боевыхъ столкновеній вышеизложенныя указанія выполнять въ мѣрѣ возможности, насколько это позволитъ обстановка.

10. Кромѣ квитанцій въ расквартированіи, воинскія части выдаютъ разнаго рода квитанціи и расписки различнымъ учрежденіямъ и частнымъ лицамъ, обслуживающимъ эти части, какъ напримѣръ подрядчикамъ, принявшимъ на себя обязанности по очисткѣ нечистотъ, поставкѣ дровъ и другихъ предметовъ.

И въ этихъ случаяхъ, внѣ зависимости отъ того въ казенныхъ или частныхъ квартирахъ расположены войска, въ квитанціяхъ и распискахъ ни въ коемъ случаѣ не представлять названія частей, а лишь указывать, что въ такомъ зданіи выполнены работы, или въ такое то зданіе доставлены такіе то предметы, указывая численность людей лишь въ томъ случаѣ, когда расчетъ съ подрядчиками стоитъ въ зависимости отъ числа людей.

Объявляя изложенное къ неуклонному исполненію, предлагаю всѣмъ начальствующимъ лицамъ указать своимъ частямъ, штабамъ, управленіямъ и заведеніямъ на всю важность этой мѣры, а одиночно-слѣдующимъ лицамъ напоминать каждый разъ о необходимости быть сдержанными въ разговорахъ и не обнаруживать названія частей, въ коихъ они состоятъ на службѣ“.



КВИТАНЦІЯ № \_\_\_\_\_

Настоящая квитанція выдана домовладѣльцу гор. Дубно, проживающему по Зарѣчной улицѣ д. № 18 (имя, отчество и фамилія) Ивану Сидоровичу Петрову въ удостовѣреніе того, что въ принадлежащемъ ему домѣ (квартирѣ) было отведено помѣщеніе (число комнатъ) въ 2 комнаты съ кухней для (название части чинъ и фамилія) Командира 15 маршеваго баталіона полковника Попова съ 3 по 28 ноября 191 г.

Воинскій Начальникъ  
Полковникъ № \_\_\_\_\_

\_\_\_\_\_ 191 г.  
г. Дубно.

КВИТАНЦІЯ № \_\_\_\_\_

Настоящая квитанція выдана домовладѣльцу гор. Дубно, проживающему по Зарѣчной улицѣ д. № 18, (имя, отчество и фамилія) Ивану Сидоровичу Петрову, въ удостовѣреніе того, что въ принадлежащемъ ему домѣ (квартирѣ) было отведено помѣщеніе (число комнатъ) въ 2 комнаты съ кухней для (чинъ) Командира отдѣльнаго баталіона (должность: мл.-офиц., ротн. ком., бат. ком., ком. полк.)

съ 3 по 28 ноября 191 г.

Дубенскій уѣздный Воинскій Начальникъ,  
Полковникъ № \_\_\_\_\_

\_\_\_\_\_ 191 г.  
г. Дубно.

А  
С  
Б  
В  
Г  
Д  
Е  
Ж  
З  
И  
К  
Л  
М  
Н  
О  
П  
Р  
С  
Т  
У  
Ф  
Х  
Ц  
Ч  
Ш  
Щ  
Ъ  
Ы  
Ь  
Э  
Ю  
Я

КВИТАНЦІЯ № \_\_\_\_\_

Настоящая квитанція выдана (проставляется название учреждения или лица предоставившаго помѣщенія, находящіяся въ такомъ то мѣстѣ) Полтавской Городской Управѣ въ удостовѣреніе того, что въ принадлежащемъ ему домѣ (какомъ либо иномъ строеніи) были отведены помѣщеніи (название воинской части, команды, штаба, управления или заведенія) для 26 маршевого запаснаго баталіона.

съ 21 сентября по 30 декабря.

Командиръ баталіона  
Полковникъ № \_\_\_\_\_

\_\_\_\_\_ 191 г.

гор. № \_\_\_\_\_

КВИТАНЦІЯ № \_\_\_\_\_

Настоящая квитанція выдана (проставляется названія учрежденія или лица, предоставившаго помѣщенія находящіяся въ такомъ то мѣстѣ) Полтавской Городской Управѣ въ удостовѣреніе того, что въ принадлежащихъ ей городскихъ казармахъ (какомъ либо иномъ строеніи) были отведены помѣщенія:

а) жилья \_\_\_\_\_ (для столькохъ то чиновъ) для 500 нижнихъ чиновъ

б) штабныя и ротныя:

Канцеляріи—22 кв. саж.; школы—80 кв. саж.; мастерскія—37 кв. саж.; кухни—24 кв. саж.; цейхгаузы—60 кв. саж. (и т. д. съ указаніемъ числа квадратныхъ сажень площади пола каждой категоріи помѣщеній).

съ 21 сентября по 30 декабря 1916 года.

Командиръ баталіона  
Полковникъ № \_\_\_\_\_

\_\_\_\_\_ 191 года.

гор. № \_\_\_\_\_

Л И Н І Я О Т Р Ъ З А .

— 563 —

18 февраля 1915 года.

## № 105.

По приказанію командующаго арміей при семь объявляю для свѣдѣнія и руководства копіи приказовъ арміямъ Юго-Западнаго фронта отъ 27 января сего года за №№ 059 и 060:

Неподлежитъ оглашенію.

### № 059.

„Несмотря на неоднократныя распоряженія о воспрещеніи закупокъ продуктовъ продовольствія и фуража въ тыловомъ районѣ, разныя части, управления и учрежденія фронта продолжаютъ закупки какъ въ ближайшемъ, такъ и въ глубокомъ тылу, внутри Имперіи и въ Сибири, входя затѣмъ съ ходатайствомъ о подачѣ вагоновъ на перевозку закупленныхъ продуктовъ, чѣмъ обременяютъ лишь напрасно телеграфъ, создавая для него непроизводительную работу.

Въ настоящее время совершенно опредѣленно выяснилось, что дѣйствующимъ арміямъ возможно будетъ подвести всѣ потребныя продовольственные грузы только при полномъ использованіи провозоспособности желѣзныхъ дорогъ, для чего необходимо строго плановая отправка на фронтъ продуктовъ и фуража лишь цѣлыми маршрутными поѣздами, а не единичными вагонами въ адреса отдѣльныхъ заготовителей.

Частичныя же закупки внутри Имперіи распоряженіемъ войсковыхъ частей не улучшаютъ продовольственного вопроса арміи, такъ какъ общее количество продуктовъ на фронтѣ отъ этого не увеличивается и во всякомъ случаѣ будетъ не больше того, что могутъ перевезти желѣзныя дороги.

Въ виду этого приказываю всѣмъ частямъ, управлениямъ и учреждениямъ фронта:

1) всѣ закупленные внутри Имперіи и въ Сибири продукты и фуражъ передать мѣстнымъ уполномоченнымъ министерства земледѣлія для переправки ихъ на фронтъ, въ общую потребность арміи и

2) впредь никакихъ закупокъ продовольствія и фуража распоряженіемъ чиновъ, командируемыхъ изъ армій, внутри Имперіи и въ Сибири, съ цѣлью отправки на фронтъ, не производить и за нарядомъ вагоновъ не обращаться, такъ какъ всѣ ходатайства этого рода приказано оставлять безъ отвѣта“.

### № 060.

Для снабженія армій фронта керосиномъ образованъ его запасъ при Киевскомъ основномъ бензиновомъ складѣ, откуда этотъ матеріалъ отпускается, въ мѣрѣ требованій, автомобильнымъ ротамъ, по установленнымъ начальникомъ инженерныхъ снабженій правиламъ.

Войсковыя же части получаютъ керосинъ черезъ свои этапно-хозяйственные отдѣлы изъ автомобильныхъ ротъ по требованіямъ, съ представленіемъ квитанцій мѣстнаго казначейства на уплаченную стоимость получаемаго керосина, изъ расчета 2 руб. 15 коп. за пудъ, на восстановленіе кредита по § 15 ст. 4 смѣты главнаго военно-техническаго управленія.

Вслѣдствіи истощенія рынка, заготовленіе свѣчей встрѣтило большія затрудненія, а потому о порядкѣ снабженія ими войсковыхъ частей будетъ объявлено особо, послѣ устраненія этихъ затрудненій предпринятыми мѣрами.

19 февраля 1916 года.

## № 107.

Объявляются копии приказаний армиямъ Юго-Западнаго фронта сего года 4 февраля за №№ 26 и 30:

### № 26.

„При семъ объявляю для свѣдѣнія и руководства приказъ по воен. вѣд. отъ 5-го января сего года за № 17“.

### № 17.

„Военный совѣтъ, журналомъ отъ 17 декабря 1915 года положилъ:

Предоставить, на время настоящей войны, право на получение установленнаго ст. 18 положенія о нижнихъ чинахъ строевой сверхсрочной службы (приложение къ ст. 740 кн. VII, изд. 2-е с. в. п. 1869 года, по свод. прод. 1911 года) пособия въ размѣрѣ 150 рублей тѣмъ сверхсрочнослужащимъ строевымъ нижнимъ чинамъ, въ какомъ бы они званіи ни состояли, которые не выслужили непрерывно 2-хъ лѣтъ въ одной части вслѣдствіе перевода ихъ въ другую часть.

Настоящее положеніе **ВЫСОЧАЙШЕ** утверждено 28 декабря 1915 года“.

### № 30.

Главный начальникъ Петроградскаго военнаго округа просить поставить въ извѣстность всѣ части войскъ объ установленныхъ въ Петроградѣ порядкахъ въ отношеніи нижнихъ чиновъ.

Всѣ нижніе чины, прибывающіе въ Петроградъ обязаны:

1) Являться во второе комендантское управленіе уголъ Кронверскаго проспекта и Введенской улицы д. № 22/24.

2) Помѣщаться и довольствоваться въ казармахъ, которыя указываются комендантомъ.

3) По окончаніи командировки или отпуска немедленно отправляться въ свои части.

4) При неисполненіи этихъ правилъ, или неодобрительномъ поведеніи нижніе чины будутъ отправляться въ свои части по этапу.

О вышеизложенномъ по приказанію Главнокомандующаго объявляю.

СПРАВКА: сношеніе начальника штаба Петроградскаго военнаго округа отъ 27 января сего года за № 5907“.

22 февраля 1916 года

## № 108.

Главный штабъ, 5/10 сего февраля за № 20816, увѣдомилъ, что ГОСУДАРЬ ИМПЕРАТОРЪ въ 25 день января сего года **ВЫСОЧАЙШЕ** повелѣтъ соизволилъ: при удостоеніи военныхъ чиновниковъ **дѣйствующей арміи** къ производству въ слѣдующіе чины какъ за обыкновенныя, такъ и за выдающіяся отличія и съ примѣненіемъ или безъ примѣненія льготныхъ правилъ, дарованныхъ по случаю 300 лѣтняго юбилея царствованія дома Романовыхъ, соответственное старшинство въ испрашиваемомъ чинѣ отдавать независимо отъ пожалованія этимъ чиновникамъ орденовъ.

Согласно сему **ВЫСОЧАЙШЕМУ** повелѣнію условія, указанныя въ ст. 256 т. III Уст. служб. прав., относительно исчисленія старшинства въ чинахъ, испрашиваемыхъ за отличіе по службѣ чиновникамъ **дѣйствующей арміи**, на время войны не должны быть примѣняемы.

Объ изложенномъ, по приказанію командующаго арміей, объявляется для свѣдѣнія и руководства въ подлежащихъ случаяхъ.

28 февраля 1916 года.

### № 117.

По имѣющимся свѣдѣніямъ нѣкоторыя части требуютъ лошадей, не считаясь съ дѣйствительною ихъ потребностью.

Главкомандующій приказалъ обратить на это строгое вниманіе, не допуская преувеличеннаго требованія лошадей про запасъ, подъ личною отвѣтственностью требующихъ.

Изложенное по приказанію командующаго арміей объявляется для исполненія.

СПРАВКА: Телеграмма за дежурнаго генерала штаба Главкомандующаго арміями Юго-Западнаго фронта отъ 25 сего февраля за № 70439.

### № 118.

По повелѣнію ГОСУДАРЯ ИМПЕРАТОРА, устанавливается для нижнихъ чиновъ гренадерскихъ взводовъ на лѣвомъ рукавѣ мундира и шинели особый знакъ изъ красной матеріи, въ видѣ горящей гранаты; діаметръ гранаты—вершокъ.

По приказанію командующаго арміей изложенное объявляется для исполненія.

СПРАВКА: Телеграмма за дежурнаго генерала штаба Главкомандующаго арміями Юго-Западнаго фронта отъ 24 сего февраля № 70279.

### № 119.

Главное управленіе Генеральнаго Штаба сообщило, что при Николаевскомъ инженерномъ училищѣ образована комиссія для производства экзаменовъ нижнимъ чинамъ инженерныхъ войскъ перваго разряда на чинъ прапорщика инженерныхъ и желѣзнодорожныхъ войскъ, которая будетъ экзаменовать въ мартѣ и сентябрѣ.

Командующій арміей приказалъ сдѣлать распоряженіе о немедленномъ командированіи въ Петроградъ желающихъ экзаменоваться, чтобы комиссія эта могла-бы уже въ мартѣ функционировать.

СПРАВКА: Телеграмма за дежурнаго генерала штаба Главкомандующаго арміями Юго-Западнаго фронта отъ 25 сего февраля за № 70480.

29 февраля 1916 года.

### № 122.

По приказанію командующаго арміей объявляется для свѣдѣнія и руководства въ копии сношеніе дежурнаго генерала при ВЕРХОВНОМЪ ГЛАВНОКОМАНДУЮЩЕМЪ отъ 10 февраля с. г. за № 1953 на имя начальника штаба Главкомандующаго арміями Юго-Западнаго фронта.

„Въ виду неимѣнія въ законѣ прямыхъ указаній о выборахъ въ суды чести въ частяхъ, формируемыхъ въ военное время, нѣкоторыми войсковыми начальниками возбужденъ вопросъ о необходимости установленія законодательнымъ путемъ тѣхъ или иныхъ отступленій отъ общаго порядка образованія офицерскихъ судовъ чести, выполненіе котораго нынѣ невозможно за отсутствіемъ офицеровъ, выслужившихъ въ новой части установленные сроки.

Принимая во вниманіе ограниченный составъ кадровыхъ офицеровъ въ полкахъ и постоянную смѣну офицерскаго состава по условіямъ боевой обстановки и имѣя въ виду связанную съ симъ крайнюю затруднительность установленія въ законѣ какихъ либо точныхъ общихъ указаній для образованія судовъ чести во вновь формируемыхъ частяхъ, необходимо при разрѣшеніи возбужденнаго вопроса руководствоваться указаніемъ ст. 134 дисциплинарнаго устава, согласно которой суды чести учреждаются при отдѣльныхъ частяхъ, въ зависимости отъ ихъ офицерскаго состава; въ тѣхъ же частяхъ войскъ, въ коихъ суды чести не будутъ образованы на основаніи указанной 134 статьи, права и обязанности названныхъ судовъ должны принадлежать согласно точному смыслу ст. 178 дисциплинарнаго устава начальнику части.

Объ изложенномъ по приказанію Начальника Штаба ВЕРХОВНАГО ГЛАВНОКОМАНДУЮЩАГО, сообщается для свѣдѣнія и руководства".

---

5 марта 1916 года.

### № 125.

Части войскъ, получая изъ мѣстныхъ парковъ снаряды и патроны въ специальной укупоркѣ, долго задерживаютъ ее у себя. Стрѣляныя же гильзы сдаютъ розсыпью безъ укупорочныхъ ящиковъ, чѣмъ затрудняется отправка гильзъ обратно на заводы для новаго снаряженія.

Командующій арміей приказалъ частямъ войскъ немедленно сдать въ мѣстные парки всю свободную укупорку и впредь по освобожденіи немедленно отправлять ее въ мѣстные парки вмѣстѣ со стрѣляными гильзами.

---

8 марта 1916 года.

### № 126.

Командующій арміей приказалъ, чтобы части войскъ, учрежденія и заведенія, передъ выступленіемъ въ мѣста новыхъ стоянокъ, непременно убирали своими средствами мусоръ и навозъ и не оставляли таковой неубраннымъ въ занимаемыхъ ими помѣщеніяхъ.

Отвѣтственность за неисполненіе этого всецѣло падеть на начальниковъ частей и учреждений.

---

9 марта 1916 года.

### № 127.

Вслѣдствіе постоянно встрѣчающихся затрудненій при разнаго рода случаяхъ съ павшими и пристрѣленными лошадьми, а также при отправленіи лошадей въ этапно-ветеринарные лазареты и пункты слабосильныхъ командъ, а равно продолжающагося въ нѣкоторыхъ частяхъ войскъ не удовлетворительнаго ухода за ковкой и содержанія лошадей, командующій арміей приказалъ принять къ руководству и исполненію ниже слѣдующія указанія:

1) Порядокъ составленія актовъ объ убыли лошадей и ихъ выбраковыванія.

Законъ требуетъ, чтобы о каждой павшей или уничтоженной лошади данной войсковой части или учрежденія былъ составленъ актъ.

Актъ о вскрытіи павшей лошади, о пристрѣлѣйшей пришедшей въ негодность, а равно и о выбраковываніи неспособныхъ къ службѣ лошадей составляется на основаніи при-

каза по войсковой части или учрежденію. Для сего командиръ (начальникъ) части назначаетъ особую комиссію, въ составъ которой долженъ быть ветеринарный врачъ. Комиссія составляетъ актъ, который подписывается всѣми членами комиссіи.

Если лошадь пала въ пути, и ветеринарнаго врача не окажется при части, то надо позаботиться о приглашеніи его или чрезъ этапнаго коменданта, или обратиться непосредственно къ завѣдывающему ветеринарной частью штаба VII арміи, или въ ближайшую войсковую часть; если ветеринарнаго врача по близости не окажется, то вскрывать трупъ обязанъ ветеринарный фельдшеръ и сдѣлать подробное донесеніе ветеринарному врачу, а послѣдній долженъ по этимъ даннымъ составить актъ, указавъ причину смерти, и актъ этотъ подписать (приказъ н-ка этапно-транспортнаго отдѣла Юго-Западнаго фр. 1915 года № 310).

Во всякомъ актѣ обязательно должны быть выяснены причины смерти лошади, или ея уничтоженія, вслѣдствіе, напр., неизлечимости, перелома костей и т. п. Если смерть лошади послѣдовала отъ причинъ не предвиденныхъ, предотвращеніе которыхъ было не возможно и частью были приняты всѣ мѣры къ устраненію падежа, утрата лошади принимается на счетъ казны; въ противномъ случаѣ убыль лошади на счетъ казны не принимается (ст. ст. 1470 и 1471 кн. XIX Св. В. Пост. 1869 года).

На основаніи сихъ же статей утрата лошадей принимается на казенный счетъ и въ тѣхъ случаяхъ, когда актъ вскрытія по обстоятельствамъ военной боевой обстановки ветеринарнымъ персоналомъ не могъ быть произведенъ, но въ такихъ случаяхъ требуется въ актѣ указать условія не позволившія вызвать врача или фельдшера.

Такой порядокъ касается не только лошадей павшихъ въ боевой обстановкѣ военнаго времени, но и лошадей, убитыхъ, смертельно раненыхъ, попавшихъ къ неприятелю, а также лошадей, погибшихъ отъ форсированныхъ маршей и усиленной работы, вызванныхъ военнымъ временемъ.

2. Лошади пришедшія въ полную негодность къ службѣ, вслѣдствіе, напримѣр, хроническихъ болѣзней, проявленія опухоли, мѣшающихъ полной работоспособности, потери зрѣнія на оба глаза, глубокая поперечная трещина копыта и т. п., но только не страдающія какими-бы то ни было заразными болѣзнями, немедленно должны быть проданы съ аукционнаго торга; для чего лица, пользующіяся правами начальниковъ дивизій (отдѣльныхъ бригадъ) разрѣшаютъ эту продажу, но съ соблюденіемъ нижеслѣдующаго: приказомъ по части должна быть составлена комиссія, въ которую входитъ командиръ (начальникъ) части, офицеръ въ непосредственномъ вѣденіи котораго находятся лошади, и ветеринарный врачъ. Комиссія составляетъ актъ осмотра лошадей и къ нему прикладываетъ списокъ, во всемъ согласный описи продаваемыхъ лошадей съ точнымъ, краткимъ, научнымъ опредѣленіемъ негодности лошади, представленнымъ противъ каждой лошади. Всю эту переписку представлять по командѣ завѣдывающей ветеринарной частью Штаба VII арміи дѣляетъ заключеніе на этихъ актахъ о совершенной негодности лошадей для службы въ войскахъ и возвращаетъ переписку по принадлежности, послѣ этого лошади продаются съ публичнаго торга; для этого разными способами возможно шире, распространяется извѣщеніе среди обывателей о днѣ и мѣстѣ продажи такого-то количества рабочихъ лошадей. При продажѣ присутствуютъ представители контроля и полиціи (приказъ главнаго н-ка снабж. арм. Юго-Зап. фр. 1915 года № 42).

3) Въ приказѣ по В. В. 1895 г. № 261 перечислены всѣ роды болѣзней лошадей, съ которыми онѣ для леченія должны отправляться въ этапно-ветеринарные лазареты (приказанія по VII-й арміи №№ 14 и 37 за 1916 г. и №№ 402 и 406 за 1915 г.) или какъ не излечимыя, должны быть пристрѣлены \*), или же должны быть

\*) Примѣчаніе: болѣзни, при которыхъ лошади немедленно пристрѣливаются: саль, бѣшенство, раны съ раздробленіемъ конечностей, переломы конечностей, полная параличи конечностей, полный вывихъ конечностей, сладеніе рогового копыта, раны суставовъ, признаваемые ветеринарнымъ врачомъ не излечимыми.

отправлены, какъ временно пришедшія въ негодность для работы (худоба, изнуреніе), въ пункты слабосильныхъ командъ для обозныхъ лошадей (приказъ по Юго-Западному фронту 1915 г. № 201).

При отправленіи лошадей въ этапный лазаретъ и пункты слабосильныхъ командъ—лошади должны быть отправляемы при описахъ и аттестатахъ объ удовлетвореніи фуражемъ. Лошади снабжаются недоуздками, торбами для зерна, скребницами, щетками и попонами.

Лошадей заболѣвшихъ заразными или прилипчивыми болѣзнями, ни въ коемъ случаѣ, безъ осмотра ихъ ветеринарнымъ врачомъ, съ мѣста ихъ нахождения не посылать ни въ лазареты, ни въ слабосильныя команды.

Кожа съ лошадей павшихъ и пристрѣленныхъ отъ заразныхъ болѣзней не снимается, а у могилы портится разрѣзами и прожиганіемъ и зарывается по указанію ветеринарнаго врача на глубину не менѣе трехъ аршинъ. Со всѣхъ же остальныхъ павшихъ и пристрѣленныхъ лошадей кожа снимается и, во избѣжаніе ея порчи, засаливается, складывается конвертомъ и сдается во всероссійскій земскій союзъ, а квитанція подшивается къ оправдательнымъ документамъ (приказъ арм. Юго-Зап. фронта 1915 года № 1463).

4) Лекарства для леченія больныхъ лошадей получаютъ учреждениями по чековымъ книжкамъ изъ полевой аптеки и военно-ветеринарнаго аптечнаго магазина (Кіевъ и Миргородъ), причемъ надо соблюдать въ точности всѣ правила, изложенныя въ приказѣ по В. В. 1908 г. № 529.

5) На ковку надлежитъ обратить исключительное вниманіе, такъ какъ правильной и исправной ковкой сберегается копыто. При уборкѣ лошадей—кузнецы обязаны ежедневно осматривать исправностьковки, провѣрять шипы. Для повѣрки и наблюденія за своевременностью перековки въ каждой части, учрежденіи и заведѣніи должна вестись ковачная вѣдомость лошадямъ, съ отмѣткой чиселъ перековыванія лошади. Вѣдомость эта должна постоянно провѣряться начальникомъ части и инспектирующими лицами.

Нормальное время перековыванія черезъ шесть недѣль, но при работѣ лошадь можетъ гораздо раньше терять подкову; для того, чтобы частой перековкой не испортить роговой стѣнки, надо слѣдить за правильнымъ выходомъ гвоздей въ роговой стѣнкѣ, помня, что зацѣпный гвоздь долженъ выйти всегда выше пяточного (приказъ по арм. Юго-Зап. фр. 1915 г. № 1670).

6) Въ періодъ военной жизни не приходится считаться съ тѣмъ, что полезнѣе для лошади, и къ чему она привыкла, а приходится оспользовать всякаго рода пищевой матеріалъ, лишь бы онъ былъ по своему существу здоровъ. При замѣнѣ овса ячменемъ надо помнить, что полезнѣе и здоровѣе лошади давать давленый ячмень, если давать нельзя—надо его дробить, если и этого нельзя, то надо предварительно дачи, вымачивать его въ водѣ не менѣе четырехъ часовъ. Лучшій порядокъ таковъ: рано утромъ дать лошади немного сѣна, затѣмъ напоить и черезъ часъ задать зерно (ячмень), послѣ же дачи зерна ни въ коемъ случаѣ не поить лошадей ранѣе трехъ часовъ (приказъ Главн. Н-ка Снабж. армій Юго-Зап. фронта № 730, 1916 г.).

9 марта 1916 года.

## № 129.

По приказанію командующаго арміей объявляется для руководства и исполненія въ копіи циркуляръ главнаго штаба 1915 года 2 декабря № 157:

„Въ послѣднее время обращаетъ на себя вниманіе несоблюденіе начальствующими лицами войсковыхъ частей, штабовъ, управленій и заведеній военнаго вѣдомства требованій ст. ст. 10 и 83 **ВЫСОЧАЙШЕ** утвержденаго положенія о письмоводствѣ и



дѣлопроизводствѣ въ военномъ вѣдомствѣ, объявленнаго при приказѣ по воен. вѣд. 1911 года за № 433, а именно:—на поляхъ бумагъ съ обширнымъ или сложнымъ текстомъ не прописывается краткое содержаніе того, о чемъ изложено въ бумагѣ; если же на поляхъ такихъ бумагъ и помѣщаются краткія замѣтки, то послѣднія не всегда соотвѣтствуютъ дѣйствительному содержанію самихъ бумагъ; кромѣ того, въ бумагахъ и телеграммахъ, служащихъ отвѣтами, не всегда проставляются номера тѣхъ сношеній и телеграммъ, отвѣтомъ на которыя онѣ являются. Вслѣдствіе несоблюденія такого требованія положенія о письмоводствѣ, работа чиновъ журнальныхъ частей, штабовъ и управленій какъ по записи подобнаго рода бумагъ и телеграммъ во входящіе журналы, такъ и по наведенію о нихъ надлежащихъ справокъ,—крайне затрудняется, и, кромѣ того, въ значительной степени замедляется исполненіе самой переписки, требующей иногда особой срочности.

Въ устраненіе замѣченнаго, подтверждается по военному вѣдомству о неуклонномъ соблюденіи указаній означенныхъ выше ст. ст. положенія о письмоводствѣ и дѣлопроизводствѣ въ военномъ вѣдомствѣ.

---

9 марта 1916 года.

### № 133.

Главный Штабъ, телеграммой 25 марта сего года за № 5323, разъяснилъ Штабу Главнокомандующаго арміями юго-западнаго фронта, что награжденіе боевыми наградами внѣ нормы врачей стрелковыхъ частей, за особыя отличія подъ огнемъ непріятели, допускается примѣнительно къ статьѣ 3-й Временныхъ правилъ о порядкѣ представленія къ наградамъ въ военное время (приложеніе № 17 къ Положенію о полевомъ управленіи войскъ въ военное время).

СПРАВКА: приказаніе арміямъ юго-западнаго фронта сего года № 47.

---

11 марта 1916 года.

### № 137.

При семъ объявляется для руководства копія приказанія арміямъ Юго-Западнаго фронта 1915 года за № 210:

СПРАВКА: приказъ VII-й арміи сего года № 208.

„По отношенію нижнихъ чиновъ, самовольно отлучившихся подъ разными предлогами въ тылъ и тайно проживающихъ въ деревняхъ внутри Россіи, Главнокомандующій приказалъ при возвращеніи ихъ въ свои части установить строгое наблюденіе, привлекая ихъ затѣмъ къ законной отвѣтственности за совершенныя ими преступныя отлучки, для чего:

1) Уѣзднымъ воинскимъ начальникамъ одновременно съ отправленіемъ означенныхъ нижнихъ чиновъ высылать этапнымъ комендантамъ при распредѣлительныхъ пунктахъ протоколы или дознаніе и прочіе, удостоверяющіе фактъ самовольныхъ отлучекъ этихъ лицъ, документы съ обязательнымъ указаніемъ въ препроводительныхъ бумагахъ: званія, имени и фамиліи нижняго чина, части войскъ и мѣста постоянного жительства т. е. губерніи, уѣзда, волости и деревни.

2) На этапахъ при распредѣлительныхъ пунктахъ эти люди должны быть совершенно изолированы отъ прочихъ находящихся тамъ нижнихъ чиновъ и содержаться обязательно въ отдѣльномъ помѣщеніи подъ строгимъ надзоромъ.

3) На распределительных пунктах формировать из этих нижних чинов особые маршевые роты или команды „отлучившихся нижних чинов“, для сопровождения коих назначать более опытных офицеров при усиленном составѣ унтер-офицеровъ, вооруженныхъ шашками или револьверами.

4) Тѣхъ нижнихъ чиновъ, которыя, судя по документамъ, уже неоднократно отлучались самовольно, отправлять въ части войскъ подъ конвоемъ.

5) Указанные въ п. 1-мъ документы вручать командиру роты (начальнику команды) при самомъ отправленіи съ распределительныхъ пунктовъ.

6) О самовольныхъ отлучкахъ упомянутыхъ нижнихъ чиновъ вносить въ ихъ послужные списки, при чемъ командирамъ частей предоставляется, примѣнительно къ приказу и приказанію арміямъ фронта с. г. за № № 541 и 76, уведомлять соответствующихъ губернаторовъ о лишеніи семействъ этихъ нижнихъ чиновъ продовольственныхъ пайковъ.

7) Настоящее приказаніе объявить нижнимъ чинамъ всѣхъ войсковыхъ частей, командъ, управленій и учреждений.

Объ изложенномъ сообщая для неуклоннаго исполненія въ дополненіе приказа арміямъ фронта отъ 7 ноября сего года за № 187\*.

---

13 марта 1916 года.

## № 139.

По приказанію командующаго арміей объявляется для свѣдѣнія въ копіи приказаніе начальника штаба ВЕРХОВНАГО Главнокомандующаго отъ 27 февраля сего года за № 15:

„Въ послѣднее время въ министерство иностранныхъ дѣлъ поступаетъ значительное количество ходатайствъ офицерскихъ и нижнихъ чиновъ о наведеніи справокъ о лицахъ, оставшихся въ мѣстностяхъ, занятыхъ непріятельскими войсками. При этомъ обращающіяся съ ходатайствомъ лица ссылаются на имѣющіяся по этому вопросу сообщенія въ Армейскомъ Вѣстникѣ и другихъ газетахъ о томъ, что согласія Германскаго правительства наводятся справки о русскихъ поданныхъ, находящихся въ губерніяхъ, занятыхъ непріятельскими войсками, а равно осуществляются черезъ посредство министерства иностранныхъ дѣлъ сношенія съ сими лицами.

Въ виду сего, министерство иностранныхъ дѣлъ проситъ оповѣстить чиновъ арміи, что, наоборотъ, Германское правительство заявило, что оно не будетъ давать никакихъ справокъ о лицахъ, находящихся въ занятыхъ германскими войсками мѣстностяхъ.

Однако, въ нѣкоторыхъ случаяхъ, въ видѣ исключенія, Министерству Иностранныхъ Дѣлъ удавалось получать справки о лицахъ, находящихся въ сказанныхъ мѣстностяхъ.

Министерство Иностранныхъ Дѣлъ не отказываетъ въ приѣмѣ прошеній о наведеніи означенныхъ справокъ, каковыя прошенія могутъ быть направляемы въ состоящее при Второмъ Департаментѣ Министерства Бюро справокъ. Прошенія эти оплатѣ гербовымъ сборомъ не подлежатъ.

Что же касается вопроса объ обезпеченіи сношеній съ мѣстностями, занятыми непріятельскими войсками, то таковыя ни въ формѣ пересылки писемъ, ни въ формѣ сообщеній какихъ либо свѣдѣній лицамъ, оставшимся въ сихъ мѣстностяхъ, до сего времени осуществить не представилось возможнымъ.

Доставляемая въ Министерство Иностранныхъ Дѣлъ для отсылки въ указанныя мѣстности письма, препровождаются въ Петроградскій Главный Почтамтъ, гдѣ съ ними поступаетъ по закону.

---

13 марта 1915 года.

## № 141.

Пунктъ для слабосильныхъ обозныхъ и артиллерійскихъ лошадей VII-й арміи въ г. Винницѣ сформированъ 10 сего марта и готовъ къ принятію лошадей.

Въ виду того, что указанный пунктъ только что открытъ и принятіе сразу большого числа лошадей будетъ затруднительно, Командующій арміей приказалъ:

1) Имѣющихся въ настоящее время слабосильныхъ обозныхъ и артиллерійскихъ лошадей отправить на пунктъ:

2 армейскаго корпуса въ періодъ съ 20 по 25 марта.

16 армейскаго корпуса—съ 30 марта по 4 апрѣля.

22 армейскаго корпуса—9 по 15 апрѣля.

Частей войскъ, учреждений и заведеній, не входящихъ въ составъ корпусовъ,— по мѣрѣ надобности.

2) Въ день отправленія лошадей телеграфировать завѣдывающему слабосильнымъ пунктомъ въ г. Винницѣ сколько лошадей отправляется.

СПРАВКА: приказъ VII-й арміи сего года № 0018 (секретно).

ОСНОВАНІЕ: телеграмма генерала Юзвickaго 10 марта № 2847.

14 марта 1915 года.

## № 143.

Во исполненіе приказанія арміямъ Юго-Западнаго фронта сего года 26 февраля № 43, при семъ объявляемаго въ копіи для свѣдѣнія и безотлагательнаго исполненія, Командующій арміей приказалъ:

Указанные въ приказаніи перечни дѣлъ и списки назначенныхъ лицъ, доставить въ дѣлопроизводство по сбору военно-историческихъ документовъ при штабѣ арміи:

1) Штабамъ дивизій—отъ штаба дивизіи, войсковыхъ частей управленій, учреждений и заведеній, подчиненныхъ начальникамъ дивизій.

2) Штабамъ корпусовъ—отъ войсковыхъ частей подчиненныхъ непосредственно Командирамъ корпусовъ, штаба корпуса и корпусныхъ управленій, учреждений и заведеній, входящихъ въ составъ корпусовъ.

3) Отдѣломъ полевого управленія арміи и частямъ и учреждениямъ, подчиненнымъ непосредственно Командующему арміей, доставить свѣдѣнія, непосредственно отъ себя въ дѣлопроизводство.

„Подробное и всестороннее описаніе настоящей войны будетъ всецѣло зависѣть отъ полноты документовъ, собранныхъ теперь же на театрахъ военныхъ дѣйствій.

Посему, въ интересахъ правильнаго учета и при необходимости указанія, какія именно изъ дѣлъ, заведенныхъ въ частяхъ, имѣютъ военно-историческій характеръ и подлежатъ обязательной сдачѣ въ Военно-Ученый Архивъ, а также вслѣдствіе неправильностей, встрѣчающихся при сдачѣ военно-историческихъ документовъ, Главного-мандующій приказалъ:

1) Всѣмъ безъ исключенія штабамъ, управленіямъ, учреждениямъ, заведеніямъ и войсковымъ частямъ фронта составить перечни всѣхъ заведенныхъ ими дѣлъ съ точнымъ указаніемъ наименованія и номера по описи.

2) Сдачу дѣлъ, документовъ и всѣхъ вообще военно-историческихъ матеріаловъ производить обязательно офицерамъ или чиновникамъ, для чего въ каждомъ штабѣ, управленіи, учрежденіи и всѣхъ частяхъ войскъ назначить, властью Начальниковъ этихъ частей, особыхъ лицъ, хотя бы отъ другихъ обязанностей ихъ и не освобождая.

которые были бы ответственны за сдачу дѣлъ и документовъ отъ этихъ штабовъ, управлений и частей войскъ.

Указанные выше перечни дѣлъ и списки назначенныхъ лицъ изъ штабовъ дивизій, войсковыхъ частей, управлений, учреждений и заведеній, подчиненныхъ Начальникамъ дивизій, изъ войсковыхъ частей, подчиненныхъ непосредственно командирамъ корпусовъ, изъ корпусныхъ управлений, учреждений и заведеній, входящихъ въ составъ корпусовъ, изъ отдѣловъ полевого управления армій и изъ частей и учреждений, подчиненныхъ непосредственно командующимъ арміями, надлежитъ препроводить въ дѣлопроизводства по сбору военно-историческихъ документовъ при штабахъ соответствующихъ армій; изъ всѣхъ же отдѣловъ штаба фронта, изъ всѣхъ управлений подчиненныхъ Главному Начальнику снабженій армій фронта и изъ всѣхъ войсковыхъ частей, управлений, учреждений и заведеній, непосредственно подчиненныхъ Главнокомандующему,—въ Полевое Отдѣленіе Военно-Ученнаго Архива при Штабѣ Главнокомандующаго\*.

---

20 марта 1916 года.

### № 149.

Главный военно-санитарный инспекторъ, 12 марта сего года за № 7510, увѣдомилъ, что, по заключенію Главнаго Штаба, лекаря и доктора медицины до истеченія 4-хъ лѣтъ службы, необходимыхъ для утвержденія ихъ, за выслугу лѣтъ, въ чинѣ, соответствующемъ ихъ ученой степени, могутъ воспользоваться производствомъ: первые—въ чинѣ титулярнаго совѣтника, а вторые—коллежскаго ассесора, но только за особыя отличія подѣ действительнымъ огнемъ противника и при томъ безъ старшинства со дня оказанія подвига (прим. 2 къ ст. 35 кн. VIII Св. П. 1869 года, изд. 3), такъ какъ это преимущество, по закону, предоставлено исключительно офицерамъ.

Изложенное, по приказанію командующаго арміей объявляется для руководства въ подлежащихъ случаяхъ.

---

25 марта 1916 года.

### № 155.

Главный Штабъ, 15/16 марта сего года за № 41524, увѣдомилъ, что подполковники, произведенные въ этотъ чинъ за боевыя отличія, на основаніи части третьей пункта В. ст. 1 правилъ, объявленныхъ при приказѣ по военному вѣдомству 1915 г. № 568, сохраняютъ за собою право использовать при производствѣ ихъ въ полковники выполненный ими въ чинѣ капитана пензъ командованія баталіономъ, установленный п. А. ст. 1 означенныхъ правилъ.

Объ изложенномъ по приказанію командующаго арміей, объявляется для руководства въ подлежащихъ случаяхъ.

### № 156.

По возбужденному вопросу о томъ, слѣдуетъ ли считать перерывомъ пребыванія офицера въ строю при расчетѣ выслуги на производство въ слѣдующій чинъ, согласно приказу по военному вѣдомству 1915 года № 563, нахождение его въ кратковременномъ отпуску, на основаніи приказа Начальника Штаба ВЕРХОВНАГО Главнокомандующаго 1915 года № 199,—Главный Штабъ, телеграммой 16 марта сего года за № 6830, увѣдомилъ Штабъ Главнокомандующаго арміями Юго-Западнаго фронта, что

всякое отсутствіе офицера изъ строя надлежитъ считать прервавшимъ срокъ пребыванія его въ строю.

Изложенное, по приказанію командующаго арміей, объявляется для руководства и исполненія.

СПРАВКА: Телеграмма дежурнаго генерала Штаба Главнокомандующаго арміями Юго-Западнаго фронта отъ 21 марта 1916 года № 74952.

---

25 марта 1916 года.

### № 157.

Объявляется для исполненія въ копіи приказаніе Начальника Штаба ВЕРХОВНАГО ГЛАВНОКОМАНДУЮЩАГО 11 сего марта № 18.

„Въ цѣляхъ возможности повѣрки фактическаго прибытія призывныхъ на укомплектованіе данной части, подтверждается къ точному исполненію всѣми войсковыми частями и учрежденіями арміи установленнаго порядка объ извѣщеніи подлежащихъ воинскихъ начальниковъ относительно призывныхъ, поступившихъ въ данную часть.

СПРАВКА: а) Ст. 94 „Положенія о письмоводствѣ, б) § 271 „Руководства для призыва и в) Ст. 55 „Наставленія для мобилизаціи“.

---

26 марта 1916 года.

### № 159.

По приказанію командующаго арміей объявляется для исполненія приказаніе арміямъ Юго-Западнаго фронта отъ 12 марта сего года за № 60.

„Замѣчено, что лицами и учрежденіями арміи часто подаются съ отмѣткой „по военнымъ обстоятельствамъ“ телеграммы, не имѣющія слѣснаго характера, которыя, благодаря указанной отмѣтки, передаются внѣ очереди. Такимъ образомъ нарушается порядокъ правильнаго обмѣна телеграммъ въ отношеніи ихъ срочности.

Главнокомандующій приказаль въ цѣляхъ достиженія большей успѣшности въ передачѣ срочныхъ телеграммъ, ограничить подачу депешъ съ отмѣткою „по военнымъ обстоятельствамъ“, дѣлая таковую только на телеграммахъ дѣйствительно имѣющихъ особо срочный характеръ“.

---

26 марта 1916 года.

### № 160.

Въ дѣлопроизводство по сбору военно-историческихъ документовъ при штабѣ арміи въ послѣднее время поступають военно-историческіе документы при сношеніяхъ лишь за подписью лицъ, назначенныхъ для сдачи означенныхъ дѣлъ.

Кромѣ того, несмотря на неоднократныя указанія въ приказахъ и приказаніяхъ арміи и разсланныя во всѣ части войскъ подробныя правила сдачи документовъ, продолжаютъ поступать дѣла съ нарушеніемъ вышеупомянутыхъ правилъ.

Въ устраненіе вышеизложеннаго, командующій арміей приказаль:

1) Военно-историческіе документы частей войскъ, управленій, учреждений и заведеній арміи, представляемые въ особое дѣлопроизводство при штабѣ арміи, въ отдѣлы штаба арміи, въ штабы корпусовъ и дивизій, препровождать согласно §§ 3 и 4

„Правиль сдачи документов“ при рапортахъ и сношеніяхъ начальниковъ частей и скрѣпленныя подписями лицъ, назначенныхъ для сбора и сдачи документовъ.

2) Документы представлять лишь за періоды, объявляемые въ приказаніяхъ арміи и не позднѣе указанныхъ сроковъ сдачи.

3) Описи въ 2-хъ экземплярахъ представляемымъ документамъ должны быть напечатаны на пишущихъ машинкахъ.

---

29 марта 1916 года.

### № 162.

При штабѣ арміи и при корпусахъ имѣются войсковыя части и учрежденія съ конскимъ составомъ, не имѣющія никакой ветеринарной организаціи. О заболѣваніи и смертности лошадей такихъ частей учета никто не ведетъ, а между тѣмъ среди нихъ часто появляются разнаго рода инфекціонныя заболѣванія: саль, сибирская язва, грудная зараза и проч.

Во избѣжаніе разноса заразы этими лошадьми, а равно и оказанія своевременной помощи заболѣвающимъ лошадямъ, командующій арміей приказалъ, чтобы лошади всѣхъ войсковыхъ частей находились подъ санитарнымъ наблюденіемъ ветеринарныхъ врачей, а потому начальникамъ такихъ частей и учреждений немедленно по прибытіи въ районы корпусовъ доносить корпусному ветеринару корпуса, на территории котораго соотвѣтствующая войсковая часть, или учрежденіе находится, а армейскія части, находящіяся въ расположеніи штаба арміи обязаны доносить непосредственно завѣдывающему ветеринарной частью. Ветеринарно-санитарное наблюденіе за конскимъ составомъ упомянутыхъ частей корпусные ветеринарные врачи распредѣляютъ между ветеринарными врачами частей корпуса, которые не менѣе раза въ мѣсяцъ осматриваютъ лошадей и о санитарномъ состояніи доносятъ корпусному ветеринарному врачу, а послѣдній сообщаетъ данныя завѣдывающему ветеринарной частью арміи. Завѣдывающій ветеринарной частью арміи распредѣляетъ ветеринарно-санитарный осмотръ лошадей армейскихъ частей между ветеринарными врачами для командировокъ.

Въ случаяхъ же появленія на лошадяхъ инфекціонныхъ заболѣваній, корпусные ветеринарные врачи объ этомъ по телеграфу сообщаютъ завѣдывающему ветеринарной частью.

---

29 марта 1916 года.

### № 163.

Въ виду поступающихъ въ штабъ арміи ходатайствъ объ увеличеніи пенсій офицерскимъ чинамъ увольняемымъ въ отставку, командующій арміей приказалъ объявить для свѣдѣнія и руководства копію циркулярнаго сношенія главнаго штаба 1914 года № 26799:

„Установленные пенсіоннымъ уставомъ 1912 года оклады пенсій являются въ большинствѣ случаевъ не только значительно большими по сравненію съ окладами кои назначались по ранѣе дѣйствительнымъ указаніямъ, но даже превышаютъ высшую норму пенсіоннаго обезпеченія по правиламъ объ усиленныхъ пенсіяхъ ( $\frac{2}{3}$  жалованья истоловыхъ).

Въ виду сего во всѣхъ случаяхъ ходатайствъ о назначеніи усиленныхъ пенсій въ размѣрахъ превышающихъ оклады пенсіоннаго обезпеченія по новому военно-пенсіонному уставу. Министръ финансовъ не только не изъявляетъ согласія на ихъ удовлетворенія но даже категорически указываетъ на совершенную недопустимость

какихъ либо отступленій отъ нормъ льготнаго и притомъ недавно изданнаго пенсіоннаго устава 1912 года.

На основаніи приведеннаго военный министр не призналъ возможнымъ давать дальнѣйшее движеніе ходатайствамъ о назначеніи усиленныхъ пенсій офицерамъ, военнымъ врачамъ и военнымъ чиновникамъ какъ—въ размѣрахъ превышающихъ нормы пенсіоннаго устава 1912 года.

Объ изложенномъ по приказанію военного министра сообщается для свѣдѣнія и руководства.

29 марта 1916 года.

### № 164.

Объявляется, для руководства, въ копіи приказаніе Начальника Штаба ВЕРХОВАГО ГЛАВНОКОМАНДУЮЩАГО отъ 18-го сего марта № 20:

„Нѣкоторыя начальствующія лица обращаются въ Канцелярію Военнаго Министерства за разъясненіемъ, куда надлежитъ зачислять суммы, добровольно, отчисляемыя чинами войсковыхъ частей и учреждений дѣйствующей арміи изъ своего содержанія въ пользу вдовъ и сиротъ убитыхъ воиновъ.

Вопросъ этотъ, вслѣдствіе сношенія Канцеляріи Военнаго Министерства, обсуждался Александровскимъ Комитетомъ о раненыхъ въ засѣданіи 4-го февраля 1916 года, причемъ Комитетъ нашель слѣдующее:

„По цѣли учрежденія Александровскаго Комитета о раненыхъ, какъ постоянного органа военнаго министерства для оказанія призрѣнія жертвамъ войны и ихъ осиротѣвшимъ семьямъ,—передача, въ состоящій въ вѣдѣніи комитета инвалидный капиталъ, процентныхъ отчисленій изъ жалованья чиновъ учреждений армій и фронтовъ явится, по мнѣнію комитета, единственно правильнымъ и исчерпывающимъ разрѣшеніемъ вопроса о направленіи устанавливаемыхъ отчисленій въ пользу вдовъ и сиротъ убитыхъ воиновъ, и такого рода пожертвованія будутъ приняты Александровскимъ комитетомъ о раненыхъ съ глубокою признательностью всѣмъ участвующимъ въ пожертвованіяхъ лицамъ.

Для использованія же средствъ, отчисляемыхъ упомянутыми чинами, соответственно цѣли ихъ предназначенія, Александровскій комитетъ обособить жертвуемая ими суммы отъ другихъ своихъ средствъ для производства изъ нихъ матеріальной помощи исключительно вдовамъ и сиротамъ погибшимъ въ бояхъ офицерскихъ чиновъ въ настоящей войнѣ.

Что же касается порядка зачисленія удерживаемыхъ суммъ, то таковыя должны быть обрабаемы по мѣстнымъ казначействамъ въ спеціальныя средства Александровскаго комитета о раненыхъ, безъ указанія параграфа и статьи, такъ какъ зачисленіе ихъ въ соответствующее подраздѣленіе смѣты инвалидовъ капитала будетъ производиться главнымъ казначействомъ“.

Изложенное объявляется для свѣдѣнія и руководства.

31 марта 1915 года.

### № 167.

Главный Штабъ, 10 Августа 1915 года за № 129894, сообщилъ Штабу XI арміи, что найденные и неизвѣстно кому принадлежащіе Георгіевскіе кресты и медали надлежитъ направлять въ Главный Штабъ.

Объ изложенномъ, по приказанію Командующаго арміей, объявляется арміи для руководства и исполненія въ подлежащихъ случаяхъ.

30 марта  
3 апрѣля 1916 года.

## № 170.

Командующій арміей приказаль объявить копію предписанія Главнаго Военно-Техническаго Управленія о порядкѣ взноса денегъ за горючіи и смазочный матеріалы.

„Справка о томъ, что деньги на бензинъ и друг. матеріалы для автомобилей, подлежатъ сдачѣ въ казначейство на возстановленіе кредита по параграфу 15 особ. послѣд. ст. 2 смѣты Главнаго Военно-Техническаго Управленія, относится и къ другимъ горючимъ и смазочнымъ матеріаламъ, но въ томъ и другомъ случаѣ только съ такимъ, заготовка коихъ производилась Главнымъ Военно-Техническимъ Управленіемъ или по его порученію и за которые уплата денегъ производится Управленіемъ.

Деньги же за матеріалы, заготавливаемые на смѣтныя суммы Управленія Инспектора Инженерной части Округа, подлежатъ внесенію по статьямъ, соответствующаго кредита“.

4 апрѣля 1916 года.

## № 174.

Главный Штабъ 20/26 Марта сего года за № 46994, увѣдомилъ, что съ дарованіемъ строевымъ офицерскимъ чинамъ дѣйствующей арміи особыхъ преимуществъ въ чинопроизводствѣ, объявленныхъ въ приказахъ по военному вѣдомству 1915 года за №№ 563 и 681, дѣйствіе коихъ распространено на все время настоящей кампаніи, при разсмотрѣніи нынѣ поступающихъ въ Главный Штабъ наградныхъ представленій о производствѣ означенныхъ офицерскихъ чиновъ за боевыя отличія неизбѣжно возникаетъ вопросъ—не приобрѣтено ли ими, ранѣе оказаннаго боевого отличія право на производство по упомянутымъ выше преимуществамъ, производство по коимъ въ эти же чины для представляемыхъ было бы значительно выгоднѣе, съ одной стороны—въ томъ отношеніи что боевое отличіе, неиспользованное въ смыслѣ награжденія, дало бы право, въ зависимости отъ оказаннаго отличія, либо на удостоеніе къ производствѣ въ слѣдующій затѣмъ чинъ, либо на поощреніе какой нибудь иной наградой.

Выясненіе этихъ обстоятельствъ посредствомъ сношеній съ начальствующими лицами въ арміи въ каждомъ отдѣльномъ случаѣ, по полученіи ходатайства о производствѣ за боевыя отличія, крайне замедляетъ разрѣшеніе этихъ ходатайствъ, что вмѣстѣ съ тѣмъ отражается на интересахъ представляемыхъ къ производству лицъ.

Принимая въ то же время во вниманіе, что въ случаѣ осуществленія производства за боевыя отличія всякое затѣмъ исправленіе старшинства крайне затруднительно, Главный Штабъ просить сдѣлать надлежащее распоряженіе соответствующимъ начальствующимъ лицамъ въ арміи, чтобы, при возбужденіи ходатайствъ о производствѣ офицеровъ за боевыя отличія, въ наградныхъ листахъ точно и опредѣленно обозначалось,—приобрѣтено ли представляемыми къ производству лицами ко дню оказанныхъ боевыхъ отличій и къ какому именно времени право на производство въ тѣ же чины по ВЫСОЧАЙШЕ дарованнымъ преимуществамъ и если не взирая на приобрѣтенное право, все же желательно осуществить производство за боевыя отличія, то, вмѣстѣ съ тѣмъ, оговаривалось, почему предпочтительно испросить производство того или иного лица за означенныя боевыя отличія, а не по преимуществамъ.

Изложенное, по приказанію Командующаго арміей, объявляется, для свѣдѣнія и исполненія въ подлежахъ случаяхъ.



5 апрѣля 1916 года.

## № 176.

Объявляются, для свѣдѣнія и руководства, въ копіяхъ приказанія Начальника Штаба ВЕРХОВНАГО ГЛАВНОКОМАНДУЮЩАГО сего года отъ 24 и 27 марта №№ 24 и 25.

### № 24.

Объявляется для свѣдѣнія и руководства, что приказаніе мое отъ 6 февраля сего года за № 8, о доставленіи въ Подготовительную Ликвидационную комиссію приказовъ и приказаній, отдаваемыхъ начальствующими лицами дѣйствующей арміи, не должно касаться весьма секретныхъ приказовъ: оперативнаго характера, по формированію и укомплектованію новыхъ частей съ ихъ штатами, по обезпеченію ихъ продовольствіемъ, огнестрѣльными припасами, съ указаніемъ мѣстъ стоянокъ и раіоновъ расположенія таковыхъ, т. е. съ такими свѣдѣніями, которыя должны тщательно оберегаться.

### № 25.

Нѣкоторые лица и учрежденія обращаются непосредственно въ войсковыя части за полученіемъ разнаго рода справокъ, какъ, на примѣръ: съ запросами о мѣстахъ расположенія, объ отличіяхъ частей и ихъ личнаго состава, о недостаткахъ того или иного имущества и снаряженія и т. п.

Такъ какъ выдача подобныхъ справокъ, безъ надлежащей провѣрки о возможности этой выдачи, можетъ легко повести къ разглашенію военныхъ тайнъ и вообще послужить во вредъ общему дѣлу, то о всѣхъ случаяхъ такихъ запросовъ, обращенныхъ къ войсковымъ частямъ, слѣдуетъ доносить по командѣ и выдавать справку лишь по полученіи на то соответствующаго разрѣшенія.

14 апрѣля 1916 года.

## № 184.

Командующій арміей приказалъ принять къ руководству и исполненію телеграмму Интенданта юго-западнаго фронта отъ 11-го апрѣля сего года за № 17517, въ которой, въ измѣненіе нормъ довольствія, объявленныхъ въ приказахъ сего года за № 61 и 115, сообщается приказъ Начальника Штаба ВЕРХОВНАГО ГЛАВНОКОМАНДУЮЩАГО отъ 7-го апрѣля 1916 года за № 446.

### Т Е Л Е Г Р А М М А

**Интенданта арміи юго-западнаго фронта отъ 11 апрѣля 1916 г. за № 17517.**

Приказъ Начальника Штаба ВЕРХОВНАГО ГЛАВНОКОМАНДУЮЩАГО 7 апрѣля 1916 года № 446 точка Въ измѣненіе нормъ довольствія объявленныхъ въ приказахъ сего года за номерами 61 и 115 въ виду затруднительности подвоза скота по желѣзнымъ дорогамъ ЕГО ИМПЕРАТОРСКОЕ ВЕЛИЧЕСТВО повелѣтъ соизволилъ установить общія для всѣхъ армій суточные продовольственныя дачи не подлежащія измѣненію безъ предварительнаго сношенія со Штабомъ ВЕРХОВНАГО ГЛАВНОКОМАНДУЮЩАГО въ слѣдующихъ размѣрахъ двоеточіе первое точка Муки два фунта двадцать пять съ половиной золотниковъ или хлѣба три фунта скобка изъ которыхъ полфунта въ мѣрѣ возможности изъ пшеничной муки крупчатки скобка или сухарей два фунта крупы двадцать четыре золотника рису макаронъ гороху фасоли чечевицы и тому подобныхъ или крупы разнаго рода двадцать золотниковъ соли один-

надцать золотниковъ подболточной муки четыре золотника сушеныхъ овощей четыре золотника или свѣжихъ овощей шестьдесятъ золотниковъ или квашенной капусты шестьдесятъ золотниковъ перцу одна шестая золотника жировъ скобка масла или сала или замѣняющихъ продуктовъ скобка десять золотниковъ мяса въ войсковыхъ и тыловыхъ районахъ полфунта при двухъ постныхъ дняхъ въ недѣлю для войскъ тыловыхъ районовъ запятая чаю три четверти золотника сахару восемнадцать золотниковъ табаку четыре золотника мыла для войсковыхъ и тыловыхъ районовъ полфунта въ мѣсяцъ точка Второе мясные консервы выдавать только передовымъ частямъ и лишь въ исключительныхъ случаяхъ въ размѣрѣ порціи скобка банка скобка консервовъ вмѣсто полфунта мяса точка Третье точка Установить для всѣхъ военно-плѣнныхъ находящихся на театрѣ войны кромѣ военноплѣнныхъ Турецкой арміи скобка военноплѣннымъ туркамъ на театрѣ военныхъ дѣйствій производить довольствіе согласно ВЫСОЧАЙШАГО повелѣнія отъ 25 августа 1916 года скобка слѣдующія продовольственные дачи двуеточіе муки одинъ фунтъ восемьдесятъ пять золотниковъ крупы двадцать четыре золотника соли одиннадцать золотниковъ подболточной муки четыре золотника сушеныхъ овощей четыре золотника или свѣжихъ овощей шестьдесятъ золотниковъ или квашенной капусты шестьдесятъ золотниковъ перцу одна шестая золотника жировъ скобка масла или сала или замѣняющихъ продуктовъ скобка пять золотниковъ мяса или рыбы четверть фунта при двухъ постныхъ дняхъ въ недѣлю запятая чаю ползолотника сахару шесть золотниковъ точка Настоящія нормы для военноплѣнныхъ не распространять на больныхъ находящихся въ военно-врачебныхъ заведеніяхъ и санитаровъ изъ военноплѣнныхъ ухаживающихъ за острозаразными больными которыхъ довольствоваться порядкомъ установленнымъ ВЫСОЧАЙШЕ утвержденными десятого ноября 1915 года и 9 января 1916 года Положеніями военного Совѣта а именно тире на содержаніе указанныхъ больныхъ военноплѣнныхъ нижнихъ чиновъ отпускать полные посуточные оклады какъ для больныхъ постороннихъ частей а санитарамъ изъ военноплѣнныхъ ухаживающимъ за острозаразными больными производить довольствіе наравнѣ съ нашими санитарями нижними чинами точка Четвертое точка Примѣненіе указанныхъ въ пунктахъ первомъ второмъ и третьемъ сего дачъ начать съ **20 апрѣля 1916 года** точка Подписаль Начальникъ Штаба Генералъ отъ инфантеріи **АЛЕКСѢЕВЪ** точка Представляю на распоряженіе 1670 Егорьевъковычки приказъ арміямъ подписанъ 17515 Эрдманъ.

---

18 апрѣля 1916 года.

### № 188.

По приказанію командующаго арміей объявляю для свѣдѣнія и руководства, что Главнокомандующій арміями Юго-Западнаго фронта приказалъ возбужденныя дѣла судовъ чести дальнѣйшимъ движеніемъ приостановить до окончанія войны и во время войны новыхъ дѣлъ не возбуждать въ порядкѣ дѣла суда чести, но разрѣшать такую дѣла въ порядкѣ дисциплинарномъ.

СПРАВКА: Сношеніе завѣдывающаго военно-судной частью штаба Главнокомандующаго отъ 9 апрѣля за № 40074 съ копией сношенія отъ 2 января за № 37038.

---

24 апрѣля 1916 года.

### № 191.

Главный Штабъ разъяснилъ, что всякое отсутствіе изъ строя, въ томъ числѣ и служебныя командировки, прерываютъ сроки пребыванія въ строю.

Объ изложенномъ, по приказанію командующаго арміей, объявляется для руководства, въ дополненіе къ приказанію арміи сего года за № 156.

СПРАВКА: Телеграмма дежурнаго генерала штаба Главнокомандующаго арміями Юго-Западнаго фронта отъ 20 сего апрѣля за № 79744.

29 апрѣля 1916 года.

## № 204.

Главный Штабъ, телеграммами за №№ 7944 и 9431, указалъ, чтобы въ наградныхъ представленіяхъ офицерскихъ чиновъ, представляемыхъ къ пожалованію преимуществъ, ВЫСОЧАЙШЕ дарованныхъ приказами по военному вѣдомству 1915 года за №№ 563 и 681, точно указывалось время включенія части въ составъ дѣйствующей арміи, въ отношеніи офицеровъ, прибывшихъ въ армію вмѣстѣ со своею частью, и время прибытія въ войсковую часть, находящуюся въ дѣйствующей арміи, въ отношеніи всѣхъ остальныхъ офицеровъ.

Изложенное, по приказанію Командующаго арміей, объявляется, для точнаго руководства и исполненія.

30 апрѣля 1916 года.

## № 205.

Главный Штабъ, 23 апрѣля сего года за № 62529, увѣдомилъ, что въ 21-й день апрѣля сего года ГОСУДАРЮ ИМПЕРАТОРУ благоугодно было ВСЕМИЛОСТИВѢЙШЕ соизволить на допущеніе на время настоящей войны производства въ слѣдующіе чины, по удостоенію начальства, подполковниковъ (войсковыхъ старшинъ) и капитановъ (ротмистровъ, есауловъ), состоящихъ на административныхъ должностяхъ какъ въ предѣлахъ дѣйствующей арміи, такъ и внѣ ея, безъ соблюденія условій о наличіи младшаго строевого сверстника въ соответствующемъ чинѣ, при выполненіи слѣдующихъ условій:

А.

### I. Въ чинѣ полковника:

а) Подполковниковъ (войсковыхъ старшинъ), состоящихъ на постоянныхъ должностяхъ, допускающихъ производство въ полковники, или назначенныхъ съ этихъ должностей на должности военного времени, также допускающія такое производство,— по прослуженіи въ чинѣ подполковника не менѣе 4 лѣтъ;

и б) Подполковниковъ (войсковыхъ старшинъ), состоящихъ на должностяхъ военного времени, допускающихъ производство въ полковники, но въ мирное время занимавшихъ штатныя должности, не допускающія такого производства,— по прослуженіи въ чинѣ подполковника не менѣе 5 лѣтъ и въ томъ числѣ не менѣе 1 года на означенныхъ должностяхъ военного времени.

### II. Въ чинѣ подполковника (войскового старшины):

а) Капитановъ (ротмистровъ, есауловъ), состоящихъ на постоянныхъ должностяхъ, допускающихъ производство въ подполковники (войсковые старшины), или назначенныхъ съ этихъ должностей на должности военного времени, также допускающія такое производство,— по прослуженіи въ чинѣ капитана (ротмистра, есаула) не менѣе 5 лѣтъ;

б) Капитановъ (ротмистровъ, есауловъ), состоящихъ на должностяхъ военного времени, допускающихъ производство въ подполковники (войсковые старшины), но въ

мирное время занимавших штатныя должности, не допускающія такого производства по прослуженіи въ чинѣ капитана (ротмистра, есаула) не менѣе 6 лѣтъ, въ томъ числѣ не менѣе 1-го года на означенныхъ должностяхъ военного времени;

в) Капитановъ (ротмистровъ, есауловъ), признанныхъ по послѣдствіямъ полученныхъ на войнѣ раненій и увѣчий непригодными къ строевой службѣ и назначенныхъ, на основаніи приказа по военному вѣдомству 1915 года за № 55, на административныя, хотя бы и оберъ-офицерскія (до чина капитана включительно или не ниже VIII класса), должности—по прослуженіи въ чинѣ капитана (ротмистра, есаула) не менѣе 7 лѣтъ;

и г) Капитановъ, состоящихъ на должностяхъ уѣздныхъ воинскихъ начальниковъ низшаго разряда—на основаніяхъ, изложенныхъ въ предыдущемъ пунктѣ (в) и кромѣ того въ порядкѣ, установленномъ для производства „за выдающіяся отличія“ по нормѣ награды 1:300 по выслугѣ въ чинѣ капитана не менѣе 5 лѣтъ.

Б.

Допустить къ повышенію въ слѣдующіе чины на приведенныхъ основаніяхъ подполковниковъ по фактической выслугѣ въ офицерскихъ чинахъ 15-ти лѣтъ и капитановъ—12-ти лѣтъ.

В.

Совершать производство вышепоименованныхъ лицъ въ полковники и подполковники (войсковые старшины) на приведенныхъ основаніяхъ въ нижеслѣдующіе сроки:

а) Лицъ, состоящихъ въ дѣйствующей арміи—день Св. Пасхи, 6 мая, 30 июля, 5 октября и 6 декабря.

и б) Лицъ, состоящихъ внѣ дѣйствующей арміи—6 мая и 5 октября.

Объ изложенномъ, по приказанію Командующаго арміей, объявляется для свѣдѣнія и руководства, въ дополненіе приказанія арміи сего года № 13.

2 мая 1916 года.

№ 209.

При семъ объявляется, для свѣдѣнія и руководства, въ копіи, приказаніе Начальника Штаба ВЕРХОВНАГО Главкомандующаго отъ 20 апрѣля 1916 года за № 34:

„По возбужденному Главнымъ Штабомъ вопросу о выдачѣ орденскихъ знаковъ съ мечами оставшимся семьямъ убитыхъ въ сраженіяхъ кавалеровъ, ГОСУДАРЬ ИМПЕРАТОРЪ, по всеподданнѣйшему докладу Канцлера Орденовъ, въ 21 день марта 1916 года, ВЫСОЧАЙШЕ повелѣть соизволилъ: въ изытіе изъ закона, выдавать ближайшимъ родственникамъ (отецъ, мать, жена и дѣти) убитыхъ офицерскихъ чиновъ, награжденныхъ въ настоящую войну *орденами съ мечами*, означенные орденскіе знаки, въ случаѣ поступленія о томъ ходатайства сихъ родственниковъ къ начальству офицеровъ, пожертвовавшихъ свою жизнь за отечество.

СПРАВКА: Сношеніе Главнаго Штаба отъ 15 апрѣля 1916 года за № 58032.

4 мая 1916 года.

№ 210.

Командующій арміей приказалъ въ удостовѣреніяхъ личности, выдаваемыхъ командироваемымъ по разнымъ случаямъ офицерамъ и нижнимъ чинамъ на основаніи п. 1 ст. IV приказа арміи с. г. за № 368, обязательно указывать число мѣсяца, по кото-

рое таковое удостовѣреніе считать дѣйствительнымъ, дабы облегчить провѣрку комендантами—не просрочена ли командировка, а также въ устраненіе возможности злоупотребленія, въ случаѣ потери удостовѣреній, со стороны нашедшихъ таковыя.

6 мая 1916 года.

## № 211.

Изъ доклада предсѣдателя Общаго корпуснаго Суда VII-й арміи, усматривается, что подсудимые, предаваемые Суду за побѣги со службы и за умышленное членовредительство, зачастую оказываются незнакомыми съ той отвѣтственностью, которую законъ налагаетъ на этихъ преступниковъ.

Съ другой стороны, изъ практики Суда, выяснилось, что дознанія съ которыми въ большинствѣ случаевъ приходится вѣдаться Суду, не удовлетворяютъ самымъ снисходительнымъ требованіямъ. Это влечетъ за собой нерѣдкія оправданія подсудимыхъ, но можетъ повлечь иногда и неправильное осужденіе невиновнаго. Особенно неудовлетворительны дознанія по дѣламъ о членовредительствѣ.

Въ такихъ дознаніяхъ, по характеру ожоговъ вокругъ раненія, необходимо установить: имѣется ли на лицо умышленное членовредительство, или только случайное. Въ большинствѣ случаевъ Суду установить это не представляется возможнымъ, такъ какъ въ дознаніяхъ упущены допросы врачей и фельдшеровъ, оказывавшихъ первую помощь подозрѣваемымъ лицамъ.

Въ дознаніяхъ зачастую отсутствуютъ допросы начальствующихъ лицъ, между тѣмъ какъ отзывы ихъ о нижнихъ чинахъ, предаваемыхъ Суду, въ значительной степени могли бы помочь Суду разобраться въ обстоятельствахъ даннаго случая.

Кромѣ того нижніе чины, обвиняемые въ умышленномъ членовредительствѣ, вмѣсто леченія ихъ въ мѣстныхъ госпиталяхъ, часто эвакуируются въ тылъ. Вслѣдствіе этого суду приходится тратить много времени на розыскъ подсудимыхъ, а это, въ свою очередь, влечетъ приостановку разсмотрѣнія дѣла на продолжительный срокъ.

Во избѣжаніе подобныхъ не только нежелательныхъ, но и вредныхъ явленій—Командующій арміей приказалъ:

1) всѣмъ командирамъ частей разъяснить нижнимъ чинамъ всю гнусность и позоръ—какъ побѣга со службы, такъ и умышленное, съ цѣлью уклоненія отъ службы, членовредительство, объяснивъ при этомъ ту отвѣтственность, которую законъ налагаетъ на такихъ преступниковъ (приказъ по VII-й арміи № 93—1916 г. и приказъ арміямъ Юго Западнаго фронта отъ 21 октября 1914 года № 177);

2) принять всѣ зависящія мѣры къ возможно болѣе подробному и всестороннему освѣщенію на дознаніяхъ каждого дѣла, передаваемого въ судъ безъ производства предварительныхъ слѣдствій;

3) обратить вниманіе, чтобы нижніе чины, обвиняемые въ умышленномъ членовредительствѣ отнюдь не эвакуировались бы въ тылъ, а находились на излеченіи въ мѣстныхъ госпиталяхъ и лазаретахъ.

10 мая 1916 года.

## № 217.

Объявляется, для руководства, въ копіи, приказаніе Начальника Штаба ВЕРХОВНАГО Главнокомандующаго отъ 29 апрѣля 1916 года № 39.

Въ виду возникшаго вопроса о томъ, съ какого дня надлежитъ выдавать нижнимъ чинамъ, награжденнымъ Георгіевскими Крестами и медалями, прибавочное жа-

дованье, если пожалованіе относится къ извѣстному періоду времени, а не къ какому-либо точно опредѣленному дню, по сношенію съ Капитуломъ Орденъ, объявляется для свѣдѣнія и исполненія нижеслѣдующее:

1) въ тѣхъ случаяхъ, когда пожалованіе Георгіевскими Крестами и медалями совершено за опредѣленный періодъ времени, то старшинство пожалованія сими знаками отличія слѣдуетъ относить къ заключительному дню означеннаго періода, и

2) въ тѣхъ случаяхъ, когда не представляется возможнымъ опредѣлить, хотя бы приблизительно, время совершенія отличій, за которыя пожалованы Георгіевскіе Кресты и медали,—старшинство пожалованія названными знаками отличія слѣдуетъ считать день фактическаго врученія этихъ знаковъ или день отдачи приказа по части войскъ, если таковой предшествуетъ фактическому врученію знаковъ.

---

10 мая 1916 года.

### № 218.

Объявляется, для руководства, въ копіи, приказаніе Начальника Штаба ВЕРХОВНАГО Главнокомандующаго отъ 26 апрѣля 1916 года № 36.

Въ 24-й день апрѣля сего года послѣдовало Высочайшее соизволеніе:

1) на допущеніе, на время текущей войны, производства военныхъ чиновниковъ по должностямъ военнаго времени въ слѣдующіе чины, при условіи состоянія ихъ непрерывно въ этихъ должностяхъ не менѣе года и при выполненіи всѣхъ прочихъ условій, установленныхъ для производства въ чины какъ за выслугу лѣтъ, такъ и за отличіе по службѣ.

2) На распространеніе этой Монаршей Милости на чиновниковъ, назначенныхъ на должности военнаго времени съ должностей мирнаго времени какъ военнаго, такъ и иныхъ вѣдомствъ, а также на призванныхъ изъ запаса, ополченія и изъ отставки.

---

10 мая 1916 года.

### № 219.

Главное Управленіе Генеральнаго Штаба указало, что, по точному смыслу 73 ст. VII кн. С. В. П. 1869 года изд. 2, командиры частей не могутъ производить за боевые отличія въ унтеръ офицеры сверхъ вакансій рядовыхъ, не пользующихся сокращенными сроками службы.

О производствѣ такихъ нижнихъ чиновъ, въ изытіе изъ правилъ, командиры частей должны входить съ представленіями по командѣ, каковыя представленія должны Штабомъ арміи направляться непосредственно въ Главный Штабъ на разрѣшеніе.

СПРАВКА: телеграмма Дежурнаго Генерала Штаба Главнокомандующаго арміями Юго-западнаго фронта № 82476.

---

18 мая 1916 года.

### № 226.

Въ дополненіе къ приказу Арміи сего года за № 230, по приказанію Командующаго Арміей, объявляю, для свѣдѣнія и исполненія, въ копіи, приказаніе Арміямъ Юго-Западнаго фронта отъ 9 мая сего года № 118:

Ввиду повторяющихся случаев неправильных выдач перевозочных документов и имѣя ввиду сокращеніе сроков храненіе корешковъ перевозочныхъ документовъ, отпускныхъ, экстренныхъ отзывовъ и сношеній на имя начальниковъ станцій (приказы арміямъ 1915 года № 1783 и сего года №№ 146 и 587), Главнокомандующій приказалъ, чтобы подлежащіе отсылкѣ въ Штабъ Кіевскаго Военнаго Округа корешки и отпуска предварительно повѣрялись комиссіями, по распоряженію подлежащаго Начальства, съ отдачей въ приказахъ по части о результатахъ повѣрки. Вмѣстѣ съ стѣмъ подтверждаю необходимость объявлять въ приказахъ по части о получаемыхъ бланкахъ перевозочныхъ документовъ, съ указаніемъ ихъ нумераціи\*.

19 мая 1916 года.

## № 228.

Ввиду отсутствія подвоза изъ тыла смазочныхъ веществъ и необходимости послѣднихъ въ каждой части, Командующій арміей приказалъ:

При всѣхъ транспортахъ и хлѣбопекарняхъ, а равно и другихъ частяхъ, гдѣ это представляется возможнымъ, приступить къ выгонкѣ дегтя, для чего:

- 1) сейчасъ же озаботиться пріобрѣтеніемъ желѣзныхъ котловъ.
- 2) Командировать отъ каждой части по одному нижнему чину—инструктору (желательно печника) въ распоряженіе Завѣдывающаго Интендантской частью для изученія выгонки дегтя и постройки печей.

**ПРИЛОЖЕНІЕ:** краткое описаніе выгонки дегтя и чертежи.

### Краткое описаніе выгонки дегтя.

Обыкновенный желѣзный котель, клепанный или изъ листового желѣза, вмазывается въ кирпичную кладку, подъ котломъ дѣлается во всю длину печь.

Съ одной стороны котель имѣетъ съемное дно, съ другой стороны, внизу, небольшое отверстіе въ діаметрѣ не болѣе 6 дюймовъ и на  $\frac{1}{4}$  отъ дна котла. Къ этому отверстию съ наружной стороны придѣлывается длинный тягунъ, если есть желѣзная труба; если нѣтъ то деревянный жолобъ. Длина трубы или жолоба отъ 3 до 5 саж. Эта труба или жолобъ вкладывается съ такимъ расчетомъ, чтобы деготь могъ идти самотекомъ. У конца жолоба вырывается яма для установки бочки, въ которую стекаетъ сначала вода, а потомъ деготь.

Внизу этой бочки дѣлается пробка для выпуска воды, когда въ ту-же бочку потечетъ деготь.

Въ котель вкладывается березовая кора, снятая съ пней. Береста вкладывается обыкновенной дровяной кладкой.

Затѣмъ котель закрывается крышкой и, кромѣ того, герметически замазывается при помощи большого желѣзнаго листа.

Когда, такимъ образомъ, котель готовъ, закладываются дрова въ печь, находящуюся подъ котломъ кирпичной кладкѣ и начинается топка.

Жаръ охватываетъ котель черезъ 4 отверстія діаметромъ до 3-хъ вершковъ. Эти отверстія идутъ изъ топки какъ разъ по бокамъ котла.

Если печь затоплена въ 5 час. дня, то черезъ 5 час., т. е. къ 10 часамъ веч. начнется черезъ тягунъ первый отгонъ воды съ незначительнымъ количествомъ дегтя, а черезъ 2 часа пойдетъ чистый деготь.

Остатки березовой коры отъ перегона можно употреблять какъ топливо при слѣдующей закладкѣ.

Изъ котла, въ которомъ помѣщено отъ 5-ти до 7-ми пуд. коры выходитъ до  $1\frac{1}{2}$ — $2\frac{1}{2}$  пудовъ дегтя.

Печь для выгонки дегтя

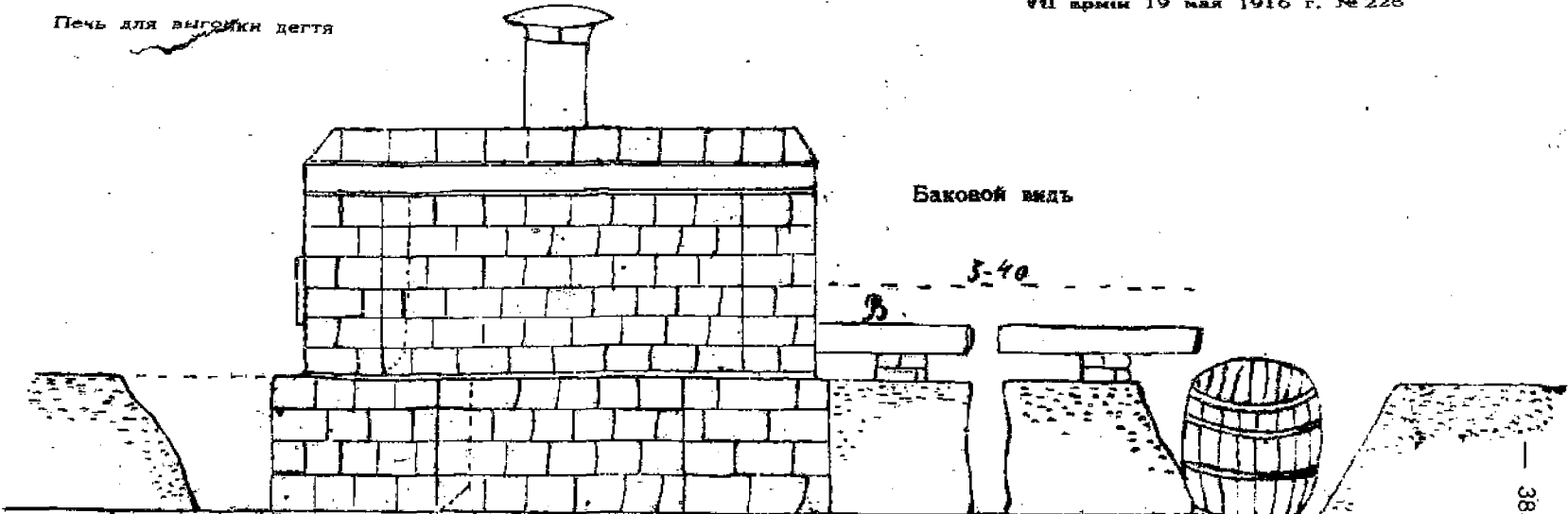

Баковой видъ

3-40

В

К Разрѣзъ

Фасадъ

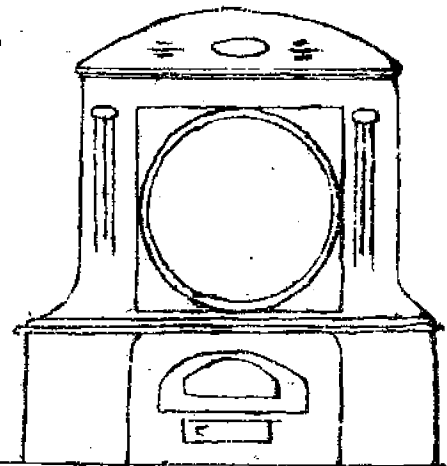
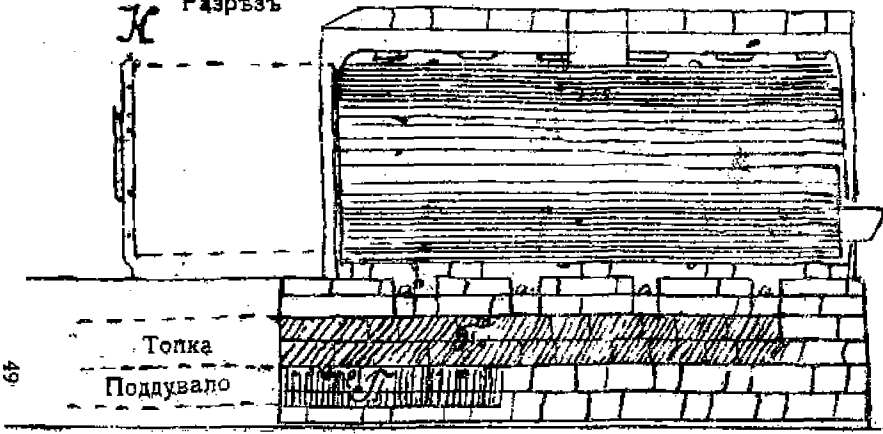

49

- |   |                |   |          |
|---|----------------|---|----------|
| П | Поддувало      | а | жароходъ |
| К | крышка наружн. | Т | топка    |
| В | тягиунь        |   |          |



19 мая 1916 года.

## № 229.

Объявляется, для свѣдѣнія и руководства въ копии приказаніе арміямъ Юго-Западнаго фронта отъ 8 сего мая № 116:

„По имѣющимся свѣдѣніямъ кавалерійскіе полки высылаютъ въ свои запасныя полки для подготовки пополненій въ большинствѣ случаевъ офицеровъ неподходящихъ для руководства маршевыми эскадронами.

Подтверждается къ исполненію пунктъ первый приказанія арміямъ фронта 21 августа прошлаго года за № 123 и 13 декабря того-же года за № 220, съ тѣмъ что-бы кавалерійскіе полки высылали для упомянутой надобности офицеровъ знающихъ службу хорошихъ инструкторовъ, такъ какъ пользы отъ посылки неопытныхъ офицеровъ мало; взглядъ же части строевого начальства на означенныя командировки, какъ на отдыхъ, совершенно неправильный.

СПРАВКА: телеграмма Дежурнаго Генерала при ВЕРХОВНОМЪ ГЛАВНОКОМАНДУЮЩЕМЪ отъ 2 сего мая за № 4663“.

21 мая 1916 года.

## № 230.

Объявляются, для свѣдѣнія и руководства, въ копияхъ приказанія арміямъ Юго-Западнаго фронта отъ 13 и 14 сего мая №№ 121 и 122:

### № 121.

„Изъ препровожденной Дежурнымъ Генераломъ при ВЕРХОВНОМЪ ГЛАВНОКОМАНДУЮЩЕМЪ, при надписи отъ 30/2 апрѣля сего года за № 985, выписки изъ доклада начальника Управленія по ремонту армій, генераль-лейтенанта Химца (отъ 24 апрѣля с. г. за № 297) объ осмотрѣ пунктовъ слабосильныхъ кавалерійскихъ лошадей Юго-Западнаго фронта, усматривается:

1) Пункты слабосильныхъ кавалерійскихъ лошадей фронта не имѣютъ специальныхъ мастерскихъ для починки сѣделъ и аммуниціи, почему починка таковыхъ производится за счетъ полковъ и въ крайне ограниченномъ размѣрѣ.

Этотъ пробѣлъ необходимо исправить.

2) Отъ частей фронта на пункты въ большемъ количествѣ прибываютъ лошади больныя чесоткой, также очень много постулаютъ жеребыхъ кобылъ.

Наблюдающему за пунктами слабосильныхъ кавалерійскихъ лошадей, генераль-лейтенанту Жигалину, доставить въ штабъ фронта списки тѣхъ войсковыхъ частей, отъ которыхъ поступили на пункты больныя чесоткой лошади, съ указаніемъ числа таковыхъ.

3) Полки пограничной стражи и Кавказской Туземной конной дивизіи въ большемъ количествѣ посылаютъ на пункты своихъ мелкихъ лошадей, видимо желая замѣнить ихъ лошадьми кавалерійскаго сорта, доказательствомъ чему служитъ то обстоятельство, что много лошадей изъ числа прибывающихъ на пункты по проверкѣ оказались совершенно годными къ работѣ и достаточно свѣжи для дальнѣйшей службы, особенно лошади Забайкальской и Монгольской породы.

Таковой порядокъ Главнокомандующій признаетъ недопустимымъ.

Объ изложенномъ сообщается для свѣдѣнія и надлежащихъ распоряженій по устраненію вышеозначенныхъ замѣчаній“.

№ 122.

„Командированный одной из дивизий фронта в отделение конского запаса офицер к погрузке на станции в вагоны принятых им лошадей не явился, а прибыл уже незадолго до отхода поезда, почему погрузка производилась без начальника эшелона, что вызвало ряд недоразумений и задержку в отправлений.

В виду того, что это уже не первый случай, когда начальники эшелонов не своевременно являются на погрузку, очевидно, считая, что погрузка лежит на обязанности чинов конских запасов, Главнокомандующий приказал указать, что приемщики **обязательно** должны присутствовать при погрузке в вагоны принимаемых ими из отделений конских запасов лошадей.

СПРАВКА: надпись Начальника штаба Одесского военного округа от 7 сего мая за № 4007.

23 мая 1916 года.

№ 233.

Объявляется, для руководства и исполнения, в копии приказание армиям Юго-Западного фронта от 17 сего мая № 125:

№ 125.

Прибывающие в школы подготовки прапорщиков пехоты нижние чины командуются частями войск зачастую без всяких аттестатов на довольствие и других личных документов. Особенно это практикуется командами выздоравливающих и теми частями, через которые эти нижние чины, выйдя из своей коренной части, проходят. Истребование аттестатов и документов от войсковых частей вызывает значительную переписку и осложняет делопроизводство в школах.

В виду сего, для упорядочения дела и сокращения переписки, Главнокомандующий армиями приказал, чтобы части, посылающие людей в школы:

1) всем командируемым в школы обязательно выдавали отдельно на руки все личные документы, в том числе: а) по строевой части—удостоверение на поступление в школы командира части, послужной список, приемно-формулярный список (если есть), свидетельство об образовании и метрику; б) по хозяйственной—арматурный список и аттестаты по удовлетворению денежным (жалованье, за знаки отличия и пр.), чайным, приварочным, провиантским, табачным и мыльным довольствиями;

2) как в аттестатах, так и в арматурных списках обязательно обозначали звание командируемых;

и 3) в аттестатах на тех чинов, кого это касается, также обязательно обозначали оклады денежного довольствия с указанием суммы, которую получает семья аттестуемого.

Объ изложенном объявляю для руководства и исполнения.

23 Мая 1916 года

№ 234.

На запрос штаба Главнокомандующего армиями Юго-западного фронта о том, могут ли, во-первых, офицеры пехоты, раненые, по выздоровлении, но по характеру последствий ранения немогущие продолжать службу в пехоте, прикомандироваться вперед до перевода в артиллерийские части, и во вторых, могут ли в военное

время вообще офицеры пѣхоты прикомандироваться впредь до перевода въ артиллерійскія части. Главный штабъ телеграммою отъ 14 сего мая за № 11147 разъяснилъ, что офицеры, немогущіе служить въ пѣхотѣ, могутъ быть командируемы на время войны для несенія службы въ парковые артиллерійскія части, прикомандированіе же пѣхотныхъ офицеровъ къ артиллеріи, для перевода впоследствии, въ военное время несоотвѣтственно и допустимо лишь въ крайнихъ случаяхъ и при томъ не иначе, какъ изъ числа лицъ съ высшимъ спеціальнымъ образованіемъ.

Изложенное объявляется для свѣдѣнія и руководства.

23 мая 1916 года.

### № 235.

Командующій арміей приказалъ объявить, для свѣдѣнія и руководства, въ измѣненіе приказанія отъ 22/23 марта сего года за № 153, вѣдомость заготовительнымъ цѣнамъ на рабочія руки и на наемъ подводъ для частей войскъ, входящихъ въ составъ VII-й арміи, на періодъ съ 20 мая 1916 года впредь до измѣненія.

### В Ъ Д О М О С Т Ь

заготовительнымъ цѣнамъ на рабочія руки и на наемъ подводъ для частей войскъ, входящихъ въ составъ VII-й арміи, на періодъ съ 20 мая 1916 года впредь до измѣненія.

№№ по порядку.	НА И М Е Н О В А Н І Е Л И Ц Ъ .	П л а т а .	
		РУБ.	КОП.
1	Плата рабочему въ день съ продовольствіемъ отъ казны . .	1	—
2	Плата работницѣ въ день съ продовольствіемъ отъ казны . .	—	75
3	Плата подростку въ день съ продовольствіемъ отъ казны . .	—	50
4	Плата рабочему съ одноконной подводой со своимъ фуражемъ	3	50
5	Плата рабочему съ пароконной подводой со своимъ фуражемъ	5	—

24 мая 1916 года.

### № 236.

За послѣднее время отъ нѣкоторыхъ войсковыхъ частей поступаютъ непосредственно въ управленіе интенданта Юго-Западнаго фронта требованія объ отпускѣ обоза.

Вопросъ о снабженіи обозомъ и принадлежностями къ нему объединенъ въ вѣдѣніи интенданта Юго-Западнаго фронта, но требованія объ отпускѣ ихъ должны направляться въ порядкѣ подчиненности.

Въ виду этого Командующій арміей приказаль, чтобы всякая потребность въ обозъ заявлялась черезъ дивизионныхъ и корпусныхъ интендантовъ въ Этапно-Хозяйственный Отдѣлъ Штаба арміи (въ интендантскую часть), а не непосредственно въ Управление Интенданта Юго-Западнаго фронта.

СПРАВКА: Телеграмма Интенданта фронта отъ 17 сего мая за № 23049.

---

27 мая 1916 года.

### № 238.

Командующій арміей приказаль, ввиду допускаемаго частями войскъ не всегда исправнаго полученія корреспонденціи изъ полевыхъ почтовыхъ учреждений, въ особенности посылокъ, установить регулярное и возможно частое полученіе всей корреспонденціи.

СПРАВКА: Телеграмма Вр. и д. Начальника Военныхъ Сообщеній Юго-Западнаго фронта отъ 17 мая сего года № 5595.

---

27 мая 1916 года.

### № 239.

Завѣдывающій ветеринарной частью Штаба VII арміи, проѣзжая въ районахъ расположенія войсковыхъ частей арміи, неоднократно наблюдалъ лошадей артиллерійскихъ частей, телеграфныхъ ротъ и пѣхотныхъ полковъ, выпущенныхъ на подножный кормъ на луга, связанными за ноги по двѣ лошади вмѣстѣ, причемъ одна лошадь за правую переднюю, а другая за лѣвую переднюю связывались въ области пясти, а также наблюдалъ связанными желѣзной цѣпью отъ недоуздки къ лутовому суставу одной изъ переднихъ ногъ. Результатомъ этого получились ссадины на кожѣ и воспалительные процессы подкожной клѣтчатки, а главное воспаления сухожилий съ ихъ влагалищами вплоть до утолщенія ихъ и укороченія, что впоследствии приводитъ къ выводу коня изъ строя, или же къ полной его выбраковкѣ.

Командующій арміей, не воспрещая пользованія подножнымъ кормомъ при возможности имѣть таковой, воспрещаетъ примѣнять по отношенію лошадей вышеозначенныя способы ихъ связыванія, возлагая ответственность за это на командировъ и начальниковъ всѣхъ войсковыхъ частей, коимъ лошади эти будутъ принадлежать.

---

30 мая 1916 года.

### № 241.

Главный Штабъ, 17/20 мая сего года за № 79368, увѣдомилъ, что для производства въ слѣдующіе чины, на основаніи приказа по военному вѣдомству 1915 года № 681, къ зачету на цензъ принимается лишь **фактическая служба** штабъ и оберъ-офицеровъ **въ строю** на театрѣ войны, а потому время, проведенное въ командировкахъ, хотя бы и на театрѣ военныхъ дѣйствій, но не въ строю, какъ напримѣръ, въ комиссіи по приѣмкѣ конскаго запаса для арміи, къ зачету на цензъ не подлежитъ.

Объ изложенномъ, по приказанію Командующаго арміей, объявляется для руководства, въ дополненіе къ приказаніямъ арміи сего года за №№ 10, 156 и 191.

30 мая 1916 года.

## № 243.

Объявляется, для свѣдѣнія и руководства въ копии приказаніе арміямъ Юго-Западнаго фронта отъ 21-го сего мая за № 131:

„По соглашенію Начальника Штаба ВЕРХОВНАГО ГЛАВНОКОМАНДУЮЩАГО съ Военнымъ Министромъ, на Начальника Управленія по ремонту армій возложено осматривать всѣ пункты слабосильныхъ лошадей кавалеріи, направлять ихъ дѣятельность и руководить высылкой лошадей въ дѣйствующіе кавалерійскіе полки.

Главнымъ Управленіемъ Генеральнаго Штаба, по соглашенію съ Начальникомъ Штаба ВЕРХОВНАГО ГЛАВНОКОМАНДУЮЩАГО, для болѣе успѣшнаго и согласованнаго использованія конскаго состава, какъ находящагося на слабосильныхъ пунктахъ, такъ и въ запасныхъ кавалерійскихъ частяхъ, установленъ слѣдующій порядокъ высылки лошадей въ дѣйствующія арміи:

а) всѣ требованія на маршевыя команды должны поступать черезъ Дежурнаго Генерала Штаба фронта въ Главное Управленіе Генеральнаго Штаба;

б) главное Управленіе Генеральнаго Штаба, предварительно снесясь съ управленіемъ по ремонту армій, въ вѣдѣніи коего нынѣ состоятъ всѣ поправившіяся лошади, находящіяся въ слабосильныхъ пунктахъ, и учтя количество лошадей, могущихъ быть отправленными съ сихъ пунктовъ, будетъ давать Управленію по ремонту армій нарядъ соотвѣтственно умѣньшоннымъ запаснымъ кавалерійскимъ частямъ;

в) управленіе по ремонту армій, съ своей стороны, увѣдомивъ въ каждомъ отдѣльномъ случаѣ Главное Управленіе Генеральнаго штаба о количествѣ лошадей, могущихъ быть направленными въ комплектуемую часть съ соотвѣтствующаго пункта, должно давать пунктамъ распоряженіе на отправленіе указанныхъ лошадей.

Сообщая объ изложенномъ для свѣдѣнія и руководства, присовокупляю, что, по увѣдомленію Начальника Мобилизаціоннаго отдѣла Главнаго Управленія Генеральнаго Штаба отъ 20-го сего мая за № 17759, и при новомъ порядкѣ отправленія слабосильныхъ кавалерійскихъ лошадей на поправку на сборные пункты таковыя исключенію изъ списковъ своихъ частей не подлежатъ, такъ какъ предназначаются на укомплектованіе исключительно своихъ частей.

СПРАВКА: Приказы арміямъ фронта 1914 и 1915 г.г. №№ 146 и 392, приказъ Главнаго Начальника Снабженій армій фронта с. г. № 714 и надписи Дежурнаго Генерала штаба фронта и Начальника штаба Кіевскаго военнаго округа отъ 11 февраля сего года и 6 сего мая за №№ 68113 и 27675[3203“.

4 іюня 1916 года.

## № 246.

Главный Штабъ, 15/17 мая сего года за № 77765, сообщилъ Штабу армій Юго-Западнаго фронта, что офицерскіе чины, воспользовавшіеся производствомъ на основаніи приказа по военному вѣдомству 1915 года за № 563 и послѣ того вновь выполнившіе условія, установленныя этимъ приказомъ, могутъ, на основаніи ст. 10 того же приказа, быть представляемы къ дальнѣйшему производству.

Напримѣръ: 1) прапорщикъ, произведенный въ подпоручики, со старшинствомъ съ 19 іюля 1915 года, и послѣ этого до 19 ноября непрерывно находящійся въ строю, можетъ быть удостоенъ производства—въ поручики.

2) Подпоручикъ, произведенный въ поручики, со старшинствомъ съ 19 іюля 1915 года, за выполненіе ценза и раненый 5 мая и 2 августа, оба раза эвакуированный, вернувшійся въ строй (послѣдній разъ 15 октября) и принявшій участіе въ бояхъ, можетъ быть удостоенъ къ производству въ штабсъ-капитаны, со старшинствомъ со дня втораго возвращенія въ часть, т. е. съ 15 октября 1915 года.

Изложенное, по приказанію Командующаго арміей, объявляется для руководства, въ дополненіе приказовъ арміи 1915 года № 907 и сего года № 18.

СПРАВКА: Надпись Штаба фронта отъ 27 мая 1916 года № 85959.

4 іюня 1916 года.

### № 247.

Главный Штабъ, 16/17 мая сего года за № 77766, сообщилъ Штабу армій юго-западнаго фронта, что офицерамъ, произведеннымъ въ слѣдующіе чины за выслугу лѣтъ, со старшинствомъ болѣе позднимъ, чѣмъ 19 іюля 1915 года, и къ этому дню выполнившимъ условія, установленныя ст. 1 правилъ, объявленныхъ при приказѣ по военному вѣдомству 1915 года за № 563, можетъ быть исходатайствовано старшинство въ настоящихъ чинахъ со дня выполнения ими этихъ условій (если они выполнены ранѣе 19 іюля 1915 года, съ этого числа, а если по 19 іюля минувшаго года, то со дня выполнения условій).

Вмѣстѣ съ симъ, Главный Штабъ сообщаетъ, что лица, удостоившіяся ко дню годовщины войны производствомъ за выполнение ценза, не могутъ быть представляемы къ таковому же за раненіе и контузіи, полученныя въ тотъ же періодъ, такъ какъ, на основаніи ст. 2 правилъ, офицерскіе чины, выполнившіе условія, какъ въ первомъ, такъ и во второмъ случаѣ, получаютъ старшинство въ чинѣ съ 19 іюля минувшаго года, т. е. пользуются возможностью производства одинъ разъ.

Лица же, награжденныя старшинствомъ за раненіе, къ награжденію производствомъ достаиваемы быть могутъ.

Изложенное, по приказанію Командующаго арміей, объявляется для руководства, въ дополненіе приказовъ арміи 1915 года № 907 и сего года № 18.

СПРАВКА: надпись Штаба фронта отъ 27 мая 1916 года № 85955.

5 іюня 1916 года.

### № 249.

ВЕРХОВНЫЙ Начальникъ Санитарной и Эвакуаціонной части указалъ, что, „для огражденія лошадей отъ дѣйствія удушливыхъ газовъ достаточно и наиболѣе цѣлесообразно надѣвать имъ на головы смоченные водой мѣшки“.

Командующій Арміей приказалъ принять это къ руководству и исполненію.

СПРАВКА: приказъ Главнокомандующаго арміями Западнаго фронта отъ 6 мая 1916 года № 3631.

7 іюня 1916 года.

### № 253.

Въ приказаніи арміямъ юго-западнаго фронта отъ 31 мая 1916 года № 142, объявлена, для свѣдѣнія и руководства, прилагаемая при семъ копія сношенія Дежурнаго Генерала при ВЕРХОВНОМЪ ГЛАВНОКОМАНДУЮЩЕМЪ отъ 21 мая 1916 года за № 7444, о порядкѣ пересылки по почтѣ знаковъ отличія.

„Въ одной изъ частей дѣйствующей арміи былъ случай, что командиръ таковой, желая выслать своему нижнему чину, находящемуся на излѣченіи внутри Россіи, Георгіевскій крестъ, былъ лишенъ возможности это сдѣлать, такъ какъ послыки и заказныя отправленія съ этимъ вложеніемъ не принимались полевой почтовой конторой.“

Во вниманіе къ тому, что это обстоятельство обременяетъ части, заставляя ихъ хранить лишнія цѣнности, а героевъ лишаетъ въ тоже время радости во время полу-

чить заслуженную ими награду, былъ поднять вопросъ, возможно ли вообще и какимъ порядкомъ осуществить пересылку изъ армій знаковъ отличія, исключая, конечно, случая оставшихся послѣ умершихъ, о порядкѣ пересылки коихъ объявлено въ ст. 32 приложения № 6 къ положенію о полевомъ управленіи войскъ въ военное время.

Главный начальникъ военныхъ сообщений по сему вопросу далъ слѣдующее разъясненіе:

Знаки отличія могутъ пересылаться почтою изъ арміи или льготныхъ открытыхъ письмахъ объявленною цѣнностью (вѣсомъ до 20 фунтовъ), оплачиваемыхъ лишь однимъ страховымъ сборомъ (ст. 27 п. в того же приложения), или же, въ отдѣльныхъ случаяхъ въ простыхъ льготныхъ (казенныхъ) письмахъ, кои при наличности надписи „съ документомъ“, пересылаются съ припискою къ реестру, т. е. порядкомъ, тождественнымъ съ пересылкою заказной корреспонденціи.

Изложенное сообщается на зивисящее распоряженіе.

7 іюня 1916 года.

## № 254.

Въ приказаніи арміямъ Юго-Западнаго фронта отъ 31 мая 1916 года № 141 объявлено:

„На возбужденное штабомъ фронта ходатайство о томъ, чтобы за пріобрѣтшими на поляхъ сраженія боевой опытъ и доказавшими самоотверженностью заурядъ-прапорщиками ополченія при переводахъ въ полевыхъ части сохраняемо было ихъ званіе, главное управленіе генеральнаго штаба, сношеніемъ отъ 23 мая сего года за № 30766, увѣдомило, что всѣ вообще прапорщики-заурядъ при переводѣ ихъ изъ ополченскихъ частей въ инныя части войскъ не должны сохранять это званіе, ибо таковое установлено только для нижнихъ чиновъ, состоящихъ на службѣ въ ополченскихъ частяхъ. Въ случаяхъ же, заслуживающихъ уваженія, строевому начальству слѣдуетъ входить съ ходатайствомъ по командѣ о производствѣ въ прапорщики тѣхъ изъ нихъ, которые дѣйствительно достойны офицерскаго званія и удовлетворяютъ условіямъ, объявленнымъ въ приказѣ по В.В. 1914 года № 617 и 1915 года №№ 110 и 423.

Что же касается званія заурядъ-прапорщика, то званіе это считается упраздненнымъ: въ полевыхъ войскахъ—съ 1912 года (приказъ по В.В. № 330), въ казачьихъ войскахъ—1915 года (таковой же приказъ № 103), а потому переименованію въ это послѣднее званіе въ періодъ текущей кампаніи нижніе чины не подлежали; переименованные же въ это званіе до упраздненія его, безусловно, въ силу означенныхъ приказовъ по В.В., должны сохранить его и въ настоящее время въ какихъ бы частяхъ они на службѣ ни состояли.

Объ изложенномъ, по приказанію Главнокомандующаго, объявляю для свѣдѣнія и руководства“.

9 іюня 1916 года.

## № 255.

Объявляется для свѣдѣнія, въ копіи, приказаніе Начальника Штаба ВЕРХОВНАГО ГЛАВНОКОМАНДУЮЩАГО отъ 14 мая сего года за № 40:

„ГОСУДАРЮ ИМПЕРАТОРУ, въ 22-й день марта и въ 30-й день апрѣля сего года, благоугодно было ВЫСОЧАЙШЕ возложить на генераль-адъютанта Скалона работу по организациіи сбора, переписки и храненію трофеевъ настоящей войны, для чего образована при немъ „ВЫСОЧАЙШЕ учрежденная комиссія для сбора, переписки и храненія трофеевъ настоящей войны и увѣковѣченія ея въ памяти потомства“.

Для осуществления задачи, поставленной вышеуказанной комиссией, **ВЫСОЧАЙШЕ** повелѣно:

1) немедленно организовать сборъ трофеевъ и предметовъ военной добычи, по прилагаемой при семъ программѣ, при посредствѣ особыхъ, командируемыхъ комиссией, специалистовъ-собирателей.

2) Немедленно приступить къ переписи и описанію имѣющихся уже въ складахъ и иныхъ мѣстахъ трофеевъ и предметовъ военной добычи, могущихъ въ будущемъ представить историческій интересъ.

Въ виду важности **ВЫСОЧАЙШЕ** поставленной задачи сохранения памятниковъ настоящей безпримѣрной борьбы народовъ, всѣмъ начальствующимъ лицамъ дѣйствующей арміи и тыловыхъ управленій слѣдуетъ оказывать полное содѣйствіе генералъ-адъютанту Скалону и лицамъ, командируемымъ состоящей при немъ комиссией“.

## П Р О Г Р А М М А С Б О Р А

трофеевъ и предметовъ военной добычи настоящей войны для увѣковѣченія въ памяти потомства.

### I.

#### Т р о ф е и.

Трофеями почитаются принадлежащія непріятельскимъ арміямъ и захваченныя съ боя русскими сухопутными и морскими силами: знамена, штандарты, знаменные флаги, кормовые судовые флаги, вымпела, флаги воздушныхъ кораблей, крѣпостные флаги; серебряныя трубы и литавры и завѣсы къ нимъ; фельдмаршальскіе жезлы и походное оружіе высшихъ начальниковъ; бунчуки, личные значки и флаги высшихъ начальниковъ; ключи укрѣпленныхъ городовъ и крѣпостей; орудія всѣхъ родовъ, пулеметы, броневые автомобили и вооруженные аэропланы.

### II.

#### Военная добыча.

Военной добычей почитаются: принадлежащія непріятельскимъ арміямъ и отдѣльнымъ воинамъ предметы вооруженія, снаряженія и снабженія (исключая частной невоеннаго характера собственности плѣнныхъ), захваченныя русскими войсками; правительственные флаги и гербы высшихъ правительственныхъ учрежденій занятыхъ городовъ; карты, книги и документы военнаго характера.

Сообразно историческому интересу и цѣнности военная добыча раздѣляется на:

а) добычу *первостепенной важности*; имѣющей въ будущемъ особый историческій интересъ:

- 1) мундиры и головные уборы высшихъ начальниковъ;
- 2) сабли и шарфы всѣхъ офицеровъ;
- 3) перевязи (панталеры) и знаки знаменщиковъ, перевязи и трости (булавы) тамбурмажеровъ, хоровые бунчуки;
- 4) образцы всѣхъ системъ ружей, револьверовъ, сабель, пикъ, штыковъ и тесаковъ нижнихъ чиновъ;



5) значки военныхъ союзовъ и военныхъ организацій, квартирнерскіе знаки штабовъ и знаки отличія отдѣльныхъ чиновъ;

6) образцы мундировъ и головныхъ уборовъ всѣхъ полковъ;

7) образцы снаряженія всѣхъ родовъ оружія и всѣхъ видовъ (ранцы, мѣшки, поясные и ружейные ремни, патронныя сумки, патронташи, ляцунки, портупей, темляки, фляги, котелки, сѣдла и т. п.);

8) образцы всѣхъ системъ бомбометовъ, минометовъ, ручныхъ гранатъ, аэропланныхъ бомбъ, артиллерійскихъ снарядовъ, фугасовъ, минъ, пулеметовъ, лентъ, патроновъ и т. п.;

9) образцы всѣхъ системъ искусственныхъ препятствій;

10) образцы освѣтительныхъ приспособленій всѣхъ системъ;

11) образцы наблюдательныхъ измѣрительныхъ и сигнальныхъ приборовъ и приспособленій;

12) образцы всѣхъ шанцевого инструмента всѣмъ системъ;

6) добычу *общаго или спеціального интереса* необходимую для полноты:

1) характерные образцы прочихъ предметовъ обмундированія, кромѣ мундировъ;

2) образцы всѣхъ системъ: передковъ, ходовъ, повозокъ, велосипедовъ, автомобилей, тракторовъ, блиндированныхъ паровозовъ и вагоновъ, понтоновъ, аэроплановъ и т. п.;

3) образцы всѣхъ видовъ военно-санитарнаго снабженія;

4) образцы военныхъ музыкальныхъ инструментовъ;

5) образцы военно-дорожныхъ приборовъ и приспособленій;

6) флаги и гербы высшихъ правительственныхъ учрежденій занятыхъ городовъ, пограничные столбы и доски;

7) осколки снарядовъ интересные своимъ видомъ или мѣстомъ попаданія;

8) образцы не вошедшіе въ настоящей перечень, но представляющіе интересъ и не составляющіе частной или общественной собственности.

Всѣ означенные предметы подлежатъ планомѣрному сбору специалистами-собираателями и регистрируются въ хранилищѣ трофѣевъ.

При обращеніи орудій, оружія и т. п. на нужды арміи въ хранилище поступаютъ только характерные образцы съ тѣмъ, чтобы по окончаніи войны, возможно большое количество ихъ было сосредоточено въ хранилищѣ.

---

11 іюня 1916 года.

**№ 256.**

Объявляется для руководства копія приказанія Начальника Штаба ВЕРХОВНАГО ГЛАВНОКОМАНДУЮЩАГО отъ 30-го мая сего года за № 48:

„Для болѣе удобнаго пользованія условными сокращенными телеграфными адресами, желательно, чтобы войсковые части, штабы, управленія и учрежденія, имѣющіе такіе адреса, обозначали ихъ на бланкахъ бумагъ, употребляемыхъ для служебной переписки, и проставляли ихъ въ телеграммахъ передъ подписью лица, отправляющаго телеграмму, если фамилія этого лица неизвѣстна адресату“.

---

11 іюня 1916 года.

**№ 257.**

Объявляется для свѣдѣнія и руководства копія приказанія арміямъ Юго-Западнаго фронта отъ 5 іюня 1916 года за № 147:

„Военные госпитали, управления воинскихъ начальниковъ и другія различныя тыловыя учрежденія направляютъ на распредѣлительныя пункты фронта всѣхъ воинскихъ чиновъ, новобранцевъ и даже плѣнныхъ, пересылаемыхъ по различнаго рода причинамъ, какъ на фронтъ, такъ и въ тылъ, что вызываетъ путаницу и задержку въ отправленіи этихъ людей; между тѣмъ приказами арміямъ фронта отъ 23 іюня 1915 года за № 892 и отъ 3 февраля сего года за № 183 на распредѣлительныя пункты возложены обязанности по направленію исключительно возвращающихся въ свои части эвакуированныхъ и оправившихся отъ болѣзней и ранъ воинскихъ чиновъ; для направленія же остальныхъ воинскихъ чиновъ существуютъ управления воинскихъ начальниковъ и этапныхъ комендантовъ.

Подтверждается къ неуклонному исполненію установленный приведенными приказами порядокъ направленія воинскихъ чиновъ.

СПРАВКА: рапортъ начальника 1 тылового этапнаго участка Юго-Западнаго фронта отъ 31 мая сего года за № 1951“.

14 іюня 1916 года.

## № 259.

По приказанію Командующаго арміей объявляется для исполненія въ копіи приказъ Главнаго Начальника снабженій армій Юго-Западнаго фронта отъ 31 мая 1916 года за № 1011.

„Главный Начальникъ снабженій армій Юго-Западнаго фронта приказалъ:

Въ отміну приказовъ моихъ 1915 года № 602 и 1916 года №№ 761 и 776 и въ дополненіе приказа арміямъ 1916 года № 838 въ отношеніи продовольствія и размѣщенія принудительно привлеченныхъ отъ населенія рабочихъ на окопныя и всякаго рода дорожныя и другія работы военнаго вѣдомства, подача имъ медицинской помощи и размѣра поденной платы рабочимъ устанавливается нижеслѣдующее:

### 1.

**Продовольствіе рабочихъ** заботами общественныхъ организацій или непосредственнымъ распоряженіемъ начальниковъ всякаго рода строительныхъ партій производить по прилагаемымъ при семъ раскладкамъ №№ 1, 2 и 3 съ примѣненіемъ раскладки № 1—одинъ разъ въ недѣлю, раскладки № 2—три раза въ недѣлю и раскладки № 3 три раза въ недѣлю.

При избыткѣ мяса, съ разрѣшенія начальниковъ строительныхъ партій, раскладка № 2 можетъ перемѣняться четыре раза въ недѣлю, лишній разъ взамѣнъ раскладки № 3.

По раскладкамъ вдредь до измѣненія устанавливаются слѣдующіе кормовые оклады въ день на каждаго рабочаго: по раскладкѣ № 1—40,335 коп.; по раскладкѣ № 2—36,109 коп. и по раскладкѣ № 3—33,124 коп. Раскладки № 1, 2 и 3 считать примѣненными для довольствія рабочихъ съ 1 мая сего года.

### 2.

Денежныя средства въ размѣрѣ мѣсячной примѣрной потребности главными руководителями или начальниками всякаго рода строительныхъ партій, имѣющими право распорядителей кредитовъ, переводятся Предсѣдателямъ Комитетовъ, стоящихъ во главѣ тѣхъ организацій, которыя приняли на себя заботы по продовольствію рабочихъ.

Если организаціи начали продовольствіе рабочихъ за счетъ свободныхъ кредитовъ, имѣвшихъ въ ихъ распоряженіи, то произведенные ими расходы на продовольствіе рабочихъ возмѣщаются вышеуказанными лицами ежемѣсячно по выше приведеннымъ кормовымъ окладамъ и числу рабочихъ, состоящихъ въ теченіе мѣсяца на довольствіи.

3.

**На расходы по содержанию личного состава**, обслуживающего дѣло продовольствія рабочихъ и подачу имъ амбулаторной медицинской помощи, отпускается дополнительный къ кормовому окладу въ размѣрѣ 7,43 коп. въ день на каждого состояшаго на довольствіи рабочаго.

Деньги эти отпускаются Предсѣдателямъ, стоящимъ во главѣ организаци, по-рядкомъ указаннымъ въ п. 2-мъ сего приказа.

4.

Всѣ остатки отъ кормовыхъ и дополнительнаго на содержание личного состава окладовъ общественными организациями показываются къ зачету при требованіи отъ начальствующихъ лицъ строительныхъ партій дальнѣйшихъ денежныхъ ассигнованій или по окончаніи дѣла продовольствія рабочихъ сдаются въ казну на возстановленіе кредита по соотвѣствующему смѣтному подраздѣленію.

О всѣхъ сданныхъ въ казначейства суммахъ общественныя организаци уведомляютъ Начальника Канцеляріи Главнаго Начальника Снабженій и Главнаго Полевого Контролера.

5.

**Расходы по перевозкѣ** гужемъ продуктовъ, инвентаря и другихъ предметовъ, необходимыхъ при продовольствіи рабочихъ, оплачиваются общественнымъ организаціямъ въ мѣрѣ дѣйствительной надобности.

Число необходимыхъ для перевозокъ подводъ, нанимаемыхъ или взимаемыхъ принудительно отъ населенія, опредѣляется тѣмъ начальникомъ строительной партіи (отдѣльнымъ руководителемъ работъ), которому присвоены хозяйственные права начальника дивизіи или соотвѣтственные права въ строительныхъ организаціяхъ гражданскаго вѣдомства.

6.

**Расходы на обзаведеніе необходимыми инвентаремъ** для продовольствія рабочихъ оплачиваются въ мѣрѣ дѣйствительной надобности, при чемъ организаци, взявшей на себя заботы по продовольствію, предварительно производства расходовъ, надлежитъ испросить у начальниковъ, указанныхъ въ п. 5 сего приказа, одобреніе предположеннаго расхода и отпускъ необходимыхъ средствъ.

7.

Общее руководство мѣрами по обезпеченію санитарнаго благосостоянія рабочихъ согласно отдѣла III правилъ, приложенныхъ къ приказу арміямъ № 858, возлагается на начальника санитарной части арміи фронта.

Непосредственное принятіе необходимыхъ санитарныхъ мѣръ возлагается на соотвѣтственныя губернска санитарно-исполнительныя комиссіи, учрежденныя въ губерніяхъ фронта подъ предсѣдательствомъ губернаторовъ.

Въ случаѣ необходимости принять тѣ или иныя санитарныя мѣры (открытіе больницъ, устройство заразныхъ барачковъ, командированіе дезинфекціонныхъ или эпидемическихъ отрядовъ и т. п.). Начальники строительныхъ партій или, по ихъ уполномочію общественныя организаци, вѣдающія продовольствіемъ рабочихъ, обращаются къ мѣстному губернатору за помощью со стороны санитарно-исполнительной комиссіи. Если въ теченіе 3-хъ дневнаго срока со стороны губернатора не послѣдуетъ какихъ либо распоряженій, то о необходимости принятія тѣхъ или иныхъ мѣръ извѣщается Начальникъ санитарной части арміи, который или дѣлаетъ распоряженіе объ удовлетвореніи возникшихъ потребностей имѣющимися у него средствами, или даетъ Начальнику строительной партіи или общественной организаци разрѣшеніе принять мѣры собственнымъ попеченіемъ.

Всѣ расходы на медикаменты для рабочихъ и на санитарно-медицинскую помощь имъ оплачиваются въ мѣрѣ дѣйствительной надобности распоряженіемъ подлежащихъ начальниковъ строительныхъ партій въ зависимости отъ ихъ хозяйственныхъ правъ.

8.

Въ случаѣ невозможности для общественныхъ организацій пріобрѣтенія скота для продовольствія рабочихъ, имъ представляется право полученія его изъ заготовокъ Министерства Земледѣлія, для чего организаціямъ надлежитъ обращаться къ Районному Уполномоченному Министерства Земледѣлія при штабѣ Главнокомандующаго арміями фронта Дѣйств. Статск. Сов. Григоренко\*).

Равнымъ образомъ при невозможности закупки по твердымъ цѣнамъ тѣхъ изъ указанныхъ въ раскладкахъ продуктовъ, для которыхъ такія цѣны установлены, общественнымъ организаціямъ предоставляется обращаться къ мѣстнымъ Уполномоченнымъ Министерства Земледѣлія о реквизиции этихъ продуктовъ.

9.

На основаніи ст. ст. 41—42 правилъ, приложенныхъ къ приказу арміямъ сего года № 838, для принудительно привлеченныхъ отъ населенія рабочихъ и подводъ на работахъ окопныхъ, дорожныхъ и иныхъ, производимыхъ по распоряженію Военнаго Вѣдомства въ войсковыхъ и тыловыхъ районахъ, устанавливается съ 20 апрѣля сего года впредь до измѣненія нижеслѣдующая подневная плата въ тѣхъ случаяхъ, когда таковая примѣняется вмѣсто сдѣльной:

1. Одиночнымъ рабочимъ въ день:
  - а) Мужчинѣ . . . . . 1 руб. — коп.
  - б) Женщинѣ . . . . . — руб. 80 коп.
  - в) Подростку . . . . . — руб. 50 коп.
2. Подводчикамъ конныхъ подводъ:
  - а) одноконной . . . . . 3 руб. 50 коп.
  - б) пароконной . . . . . 5 руб. — коп.

Съ продовольствіемъ за счетъ казны отъ строительныхъ партій.

Подводчики обязаны снабжать своихъ лошадей фуражемъ за свой собственный счетъ; имъ представляется право требовать фуражъ (ячмень, сѣно или кормовую солому) отъ строительныхъ партій съ уплатой изъ своихъ средствъ стоимости фуража, причемъ плата за фуражъ утверждается Начальникомъ строительной партіи по соглашенію съ Уполномоченными общественныхъ организацій, если эти послѣднія заготовку фуража приняли на свое попеченіе.

За 30 дней непрерывной усердной работы (исключая нерабочіе праздничные дни) одиночные рабочіе получаютъ наградныя деньги въ размѣрѣ: мужчины—10 руб.; женщины 7 руб. 50 коп. и подростки—5 рублей. Однако наградныя деньги съ утвержденія Начальника строительной партіи выдаются только тѣмъ усердно работавшимъ въ теченіе мѣсяца рабочимъ, у которыхъ въ расчетныхъ книжкахъ не будетъ внесено никакихъ отмітокъ о штрафахъ, указанныхъ въ ст. ст. 43 и 44 правилъ, приложенныхъ къ приказу арміямъ фронта 1916 года № 838.

Болезнь въ теченіе не болѣе 3-хъ дней выдачѣ наградныхъ денегъ не препятствуетъ.

Подводчики наградныхъ денегъ не получаютъ\*.

ПРИЛОЖЕНІЕ: Раскладки №№ 1, 2 и 3.

\*). Условный адресъ для телеграммъ: „Кіевъ Землеустройство Григоренко“.

Приложение к приказу Главного Начальника снабжений.  
31 мая 1916 года № 1011.

### ТАБЕЛЬ

кормовых окладов для довольствия окопных, рабочих, составленная на основании постановления Совещания 1 мая 1916 года.  
(Раскладки №№ 1, 2 и 3).

Наименование про- дунтовъ	Стоимость одного пуда про- дуктовъ	Раскладка № 1-й (примѣняется одинъ разъ въ недѣлю)		Раскладка № 2-й (примѣняется три раза въ недѣлю)		Раскладка № 3-й (примѣняется три раза въ недѣлю)		Примѣчаніе
	Копѣйки	Суточная дача въ золотни- кахъ	Стоимость суточной дачи въ копѣйк.	Суточная дача въ золотни- кахъ	Стоимость суточной дачи въ копѣйк.	Суточная дача въ золотни- кахъ	Стоимость суточной дачи въ копѣйк.	
Мясо . . . . .	1190	48,00	14,875	24,00	7,438	—	—	1) По раскладкѣ № 2 мясо можетъ быть замѣняемо рыбой по расчету въ свѣжемъ видѣ фунтъ за фунтъ и въ со- леномъ или выленомъ 3/4 фун. рыбы за фунтъ мяса. 2) Чечевица и горохъ приготовляет- ся въ пицѣ по возможности безъ шелухи. 3) Въ раскладкахъ № 2 и 3 отпус- кается на человѣка въ сутки животныхъ жировъ 10 зол. и растительныхъ маселъ 6 золотн. 4) Въ раскладкѣ № 3 изъ 288 золот- никовъ хлѣба выдается 96 золотниковъ бѣлаго хлѣба (пшеничнаго).
Крупа гречневая, пшеничная, перловая, горохъ, фасоль, чечевица и кукуруза . . . . .	260	32,00	2,167	32,00	2,167	48,00	3,250	
Жиры: сало, коровье масло или замѣняющіе ихъ продукты . . . . .	1400	10,00	3,646	10,00	3,646	10,00	3,646	
Масла постнаго . . . . .	1300	—	—	6,00	2,031	6,00	2,031	
Картофель . . . . .	60	40,00	0,625	40,00	0,625	60,00	0,932	
Бапуста . . . . .	180	24,00	1,125	40,00	1,875	40,00	1,875	
Лукъ . . . . .	200	2,00	0,104	3,00	0,156	4,00	0,208	
Перецъ . . . . .	4600	0,16	0,192	0,16	0,192	0,16	0,192	
Лавровый листъ . . . . .	4000	0,08	0,083	0,083	0,083	0,08	0,083	
Соль . . . . .	100	8,00	0,208	8,00	0,208	8,00	0,208	
Хлѣбъ . . . . .	180	240,00	11,250	240,00	11,250	288,00	13,500	
Сахаръ . . . . .	725	10,00	1,888	12,00	2,266	16,00	3,021	
Чай . . . . .	6000	0,75	1,172	0,75	1,172	0,75	1,172	
Дрова . . . . .	—	—	3,000	—	3,000	—	3,000	
<b>ИТОГО . . . . .</b>	<b>—</b>	<b>—</b>	<b>40,335</b>	<b>—</b>	<b>36,109</b>	<b>—</b>	<b>33,124</b>	

Подписалъ: Помощникъ Главнаго Начальника снабженій армій юго-западнаго фронта, Генералъ-Лейтенантъ Эльснеръ.  
Скѣриль: И. д. Начальника Отдѣленія, Полковникъ Сухиню.

Съ подлиннымъ вѣрно: Забѣдывающій Интендантской частью Штабно-Хозяйственнаго Отдѣла.  
Штаба VII-й армій, Подполковникъ Потимусъ.

14 июня 1916 года.

**№ 260.**

Командующій арміей приказаль подтвердитъ, чтобы въ наградныхъ листахъ на представляемыхъ къ наградамъ офицерскихъ и классовыхъ чиновъ обязательно включались слѣдующія свѣдѣнія:

- 1) какимъ высочайшимъ приказомъ (годъ, мѣсяцъ и число) представляемый произведенъ въ послѣдній чинъ и съ какимъ старшинствомъ;
- 2) какими приказами—высочайшимъ или арміи и фронту (годъ, мѣсяцъ, число и въ послѣднихъ случаяхъ—номеръ приказа) награжденъ представляемый полученными имъ въ теченіи настоящей кампаніи орденами;
- 3) въ отношеніи прапорщиковъ и подпоручиковъ, произведенныхъ во время войны изъ прапорщиковъ,—всѣ требуемыя приказаніемъ арміи сего года за № 30 свѣдѣнія;
- 4) въ отношеніи всѣхъ вообще представляемыхъ чиновъ—требуемыя заголовкомъ первой графы свѣдѣнія о томъ, за какія именно отличія или за какой наградной періодъ получены пожалованныя въ теченіи настоящей кампаніи награды.

15 июня 1916 года.

**№ 263.**

По приказанію Командующаго Арміей при семъ объявляются, для руководства и исполненія, копии приказовъ по Военному Вѣдомству 1904 г. № 324 и 1916 г. № 235, объ установленіи погонъ для заурядъ-военныхъ чиновниковъ.

ПРИЛОЖЕНИЕ: образцы погонъ.

**№ 324.**

ГОСУДАРЬ ИМПЕРАТОРЪ, въ 3-й день сего июня мѣсяца, ВЫСОЧАЙШЕ повелѣтъ соизвоилъ: заурядъ-военнымъ чиновникамъ при нынѣ установленной формѣ обмундированія (приказы по воен. вѣд. 1885 г. № 851 и 1891 года № 137) взаимѣнъ нынѣ полагаемыхъ, для означенія чиновъ, знаковъ на воротникахъ мундирной одежды, присвоить:

а) имѣющимъ классныя чины продольные плечевыя погоны образца, установленнаго для гражданскихъ чиновниковъ \*) военнаго вѣдомства (приказъ воен. вѣд. 1897 г. № 176), съ нашивкою поперекъ погонъ отличій, обозначающихъ ихъ воинское званіе, которое они имѣли при прохожденіи военной службы, согласно прилагаемому рисунку № 1;

и б) неимѣющимъ классныхъ чиновъ—продольные плечевыя суконныя погоны съ нашивкою продольно и по срединѣ погона въ одинъ рядъ галуна образца, установленнаго для плечевыхъ погонъ гражданскихъ чиновниковъ \*) военнаго вѣдомства, шириною въ  $\frac{1}{2}$  вершка, согласно прилагаемому рисунку № 2. Сукно и выпушки погонъ должны быть сообразно околышу фуражки.

О такомъ ВЫСОЧАЙШЕМЪ повелѣніи объявляю по военному вѣдомству для надлежащаго руководства и исполненія въ дополненіе къ приказу по военному вѣдомству 1891 года № 137.

\*) По приказу военному вѣдомству 1914 г. № 137 именуются „военными чиновниками“.

№ 235.

ГОСУДАРЬ ИМПЕРАТОРЪ, въ 30-й день апрѣля 1916 года, ВЫСОЧАЙШЕ повелѣть соизволилъ: 1) установить заурядъ-военнымъ чиновникамъ, имѣющимъ классный чинъ, переименованнымъ изъ лицъ рядового званія или изъ ополченцевъ,—погоны военного чиновника по чину, но съ одной поперечной нашивкой изъ узкаго галуна по цвѣту прибора въ верхней части погона, 2) установить заурядъ-военнымъ чиновникамъ какъ имѣющимъ классный чинъ, такъ и не имѣющимъ его, переименованнымъ изъ кандидатовъ на классную должность,—на соответствующихъ погонахъ (т. е. по чину или какъ у чина неимѣющихъ) одну поперечную нашивку въ верхней части погона изъ портупейнаго галуна, шириною  $\frac{1}{2}$  вершка, по цвѣту прибора.

О таковой ВЫСОЧАЙШЕЙ волѣ объявляю по военному вѣдомству въ дополненіе приказовъ по в. в. 1891 г. 137\*) и 1904 г. № 324.

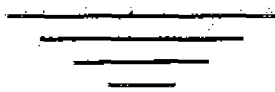

\*) Съ объявленіемъ положенія о заурядъ военныхъ чиновникахъ.

*На подлинномъ написано:*

*Высочайше утверждены:*

*Юня 3-го дня 1904 г.*

*Военный Министръ,*

*Генералъ-Адъютантъ Сазаровъ.*

Приложение къ приказанію  
VII-й армии 1916 года № 263.

*Рисунокъ № 1.*

## Образцы

погонъ для заурядъ военныхъ чиновниковъ имѣющихъ классные чины.

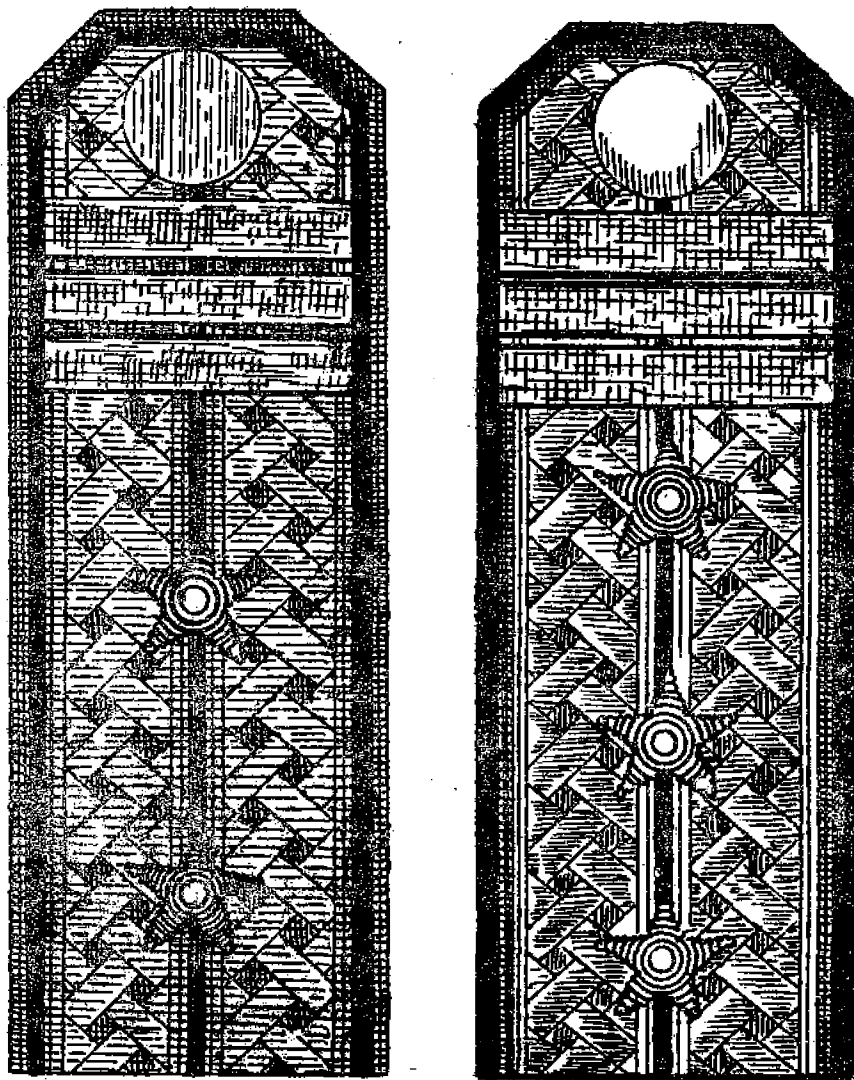

*Върно:*

*Управляющій дѣлами Техническаго Комитета*

*Генералъ-Майоръ Нечаевъ.*



Къ призыву по воен. вѣд.  
1904 г. № 324.

# Рисунокъ

Рисунокъ № 2.

погонсы для заурядъ военныхъ чиновниковъ по высшимъ класснымъ  
чинамъ.

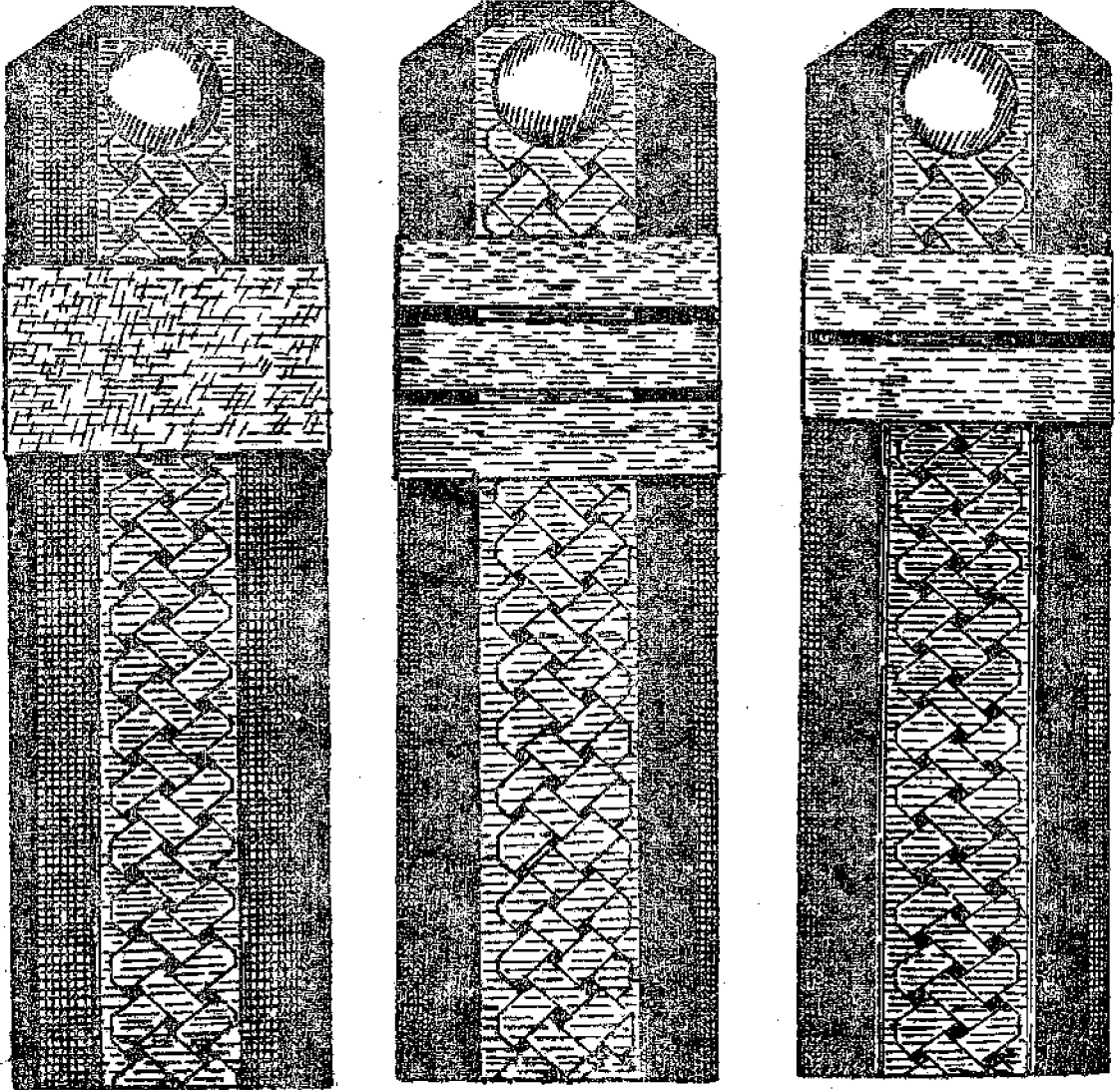

Топогр. Отдѣленіе Штаба Арміи.

18 іюня 1916 года.

### № 264.

По возбужденному однимъ изъ Штабовъ арміи вопросу, можно ли представлять къ награжденію орденомъ Св. Владимира 4 степени по нормѣ за періодъ, если этотъ орденъ является очереднымъ, т. е. послѣ имѣющагося уже ордена Св. Анны 2 степени, и, въ утвердительномъ случаѣ, надлжитъ ли въ графѣ третьей наградныхъ листовъ излагать, въ такомъ случаѣ, описаніе отличій, Штабъ фронта, телеграммой 16 сего іюня за № 89246, сообщилъ, что Главнокомандующій указалъ къ ордену Св. Владимира 4 степени представлять только за *отличія* съ описаніемъ таковыхъ отличій въ наградныхъ листахъ.

Изложенное, по приказанію Командующаго арміей, объявляется для руководства въ подлежащихъ случаяхъ и исполненія.

18 іюня 1916 года.

### № 265.

Объявляется, для руководства и исполненія, въ копіи, приказаніе арміямъ Юго-Западнаго фронта отъ 12 іюня 1916 года № 154.

„Въ виду послѣдовавшаго разрѣшенія представить къ 4-й наградѣ наиболѣе достойныхъ чиновъ, перечисленныхъ въ приказаніи ВЕРХОВНАГО Главнокомандующаго 1915 года № 56, со всѣми къ нему дополненіями и разъясненіями, Главнокомандующій приказалъ:

1) Всѣхъ достойныхъ чиновъ упомянутой категоріи, находящихся въ арміяхъ фронта, а также въ частяхъ и учрежденіяхъ, подвѣдомственныхъ Главному Начальнику снабженій, Начальнику военныхъ сообщеній и Завѣдывающему авіаціей и воздухоплаваніемъ въ дѣйствующей арміи, представить къ очереднымъ наградамъ, не свыше четвертыхъ, съ отнесеніемъ 50% этихъ наградъ на 6-е мая и 50%—на 5 октября сего года.

2) Всѣ четвертыя награды, уже пожалованныя въ отступленіе отъ указаннаго приказанія № 56, принять къ учету при исчисленіи наградъ, причитающихся на 6-е мая и

3) Всѣ разновременно состоявшіяся по Юго-Западному фронту распоряженія о порядкѣ исчисленія наградной нормы, а также и о награжденіи чиновъ, указанныхъ въ упомянутомъ выше приказаніи отмінить.

4) При представленіяхъ къ наградамъ чиновъ ополченскихъ частей и запасныхъ войскъ, а также чиновъ строительныхъ организацій, руководствоваться распоряженіями данными штабомъ фронта въ сношеніяхъ отъ 28 сентября 1915 г. за № 44056 и 31 января 1916 года за № 66322 Инспектору ополченія, въ телеграммѣ отъ 21 февраля 1916 года за № 69962 Инспектору запасныхъ войскъ и въ циркулярныхъ телеграммахъ отъ 15 октября 1915 года за № 10320 Начальникамъ строительныхъ партій и отъ 4-го апрѣля 1916 года за № 494 Начальникамъ Инженеровъ арміи фронта и Главнымъ руководителямъ работъ Кіевского и Одесскаго военныхъ округовъ“.

20 іюня 1916 года.

### № 266.

Въ дополненіе къ приказанію VII Арміи отъ 9 іюня с. г. за № 255, объявляется для свѣдѣнія, въ копіи, приказаніе Начальника Штаба ВЕРХОВНАГО ГЛАВНОКОМАНДУЮЩАГО отъ 6 іюня сего года за № 50.

„Дѣятельность“ высочайше учрежденной Комиссіи для сбора, переписки и хранения трофеевъ настоящей войны и увѣковѣченія ея въ памяти потомства“, объ оказаніи содѣйствія которой, въ исполненіи ея задачъ, было объявлено въ приказаніи моемъ отъ 14 -го мая сего года за № 40, не должна разсматриваться, какъ сокращающая программу работъ полевыхъ отдѣленій военно-ученаго архива и дѣлопроизводства дѣйствующей арміи по сбору военно-историческихъ документовъ по настоящей войнѣ.

Дѣятельность послѣднихъ должна продолжаться, согласно объявленной въ приказѣ ВЕРХОВНАГО ГЛАВНОКОМАНДУЮЩАГО отъ 22-го сентября 1914 года за № 65 инструкции, независимо отъ работъ вышеназванной комиссіи.

Объ изложенномъ, въ виду поступившихъ запросовъ, объявляется для свѣдѣнія и руководства\*.

20 іюня 1916 года.

## № 267.

По приказанію Командующаго Арміей, при семъ объявляются, для свѣдѣнія и исполненія, въ копіяхъ, приказанія Арміямъ Юго-Западнаго фронта отъ 13 и 14 іюня сего года за № 158:

„При семъ объявляю для свѣдѣнія и зависящихъ распоряженій копію сношенія Главнаго Интендантскаго Управленія отъ 4-го іюня 1916 года за № 54331, по вопросу о порядкѣ примѣненія въ военное время ст. 150 кн. XIX изд. 1910 года Св. В. П. 1869 года.

Приказомъ по военному вѣдомству 1910 г. № 500 предусмтрѣно для всѣхъ вообще военнотружущихъ право на сохраненіе прежняго высшаго оклада лишь при переходѣ съ должностей мирнаго времени на должности полевого управленія войскъ, статья же 146 кн. XIX С. В. П., дававшая поводъ къ неправильному толкованію ея въ смыслѣ возможности сохраненія прежнихъ высшихъ окладовъ также и при переходѣ съ одной должности на другую, въ настоящее время исключена приказомъ по воен. вѣд. 1915 года № 657. Между тѣмъ изъ представляемой на ревизію денежной отчетности и ревизіонной переписки было усмтрѣно, что медицинскіе, ветеринарные и фармацевтическіе чины при переходѣ ихъ съ одной должности военного времени на другую, предъявляли требованія на сохраненіе прежняго высшаго оклада военного времени на основаніи ст. 150 кн. XIX С. В. П. какъ чины, переводимые съ высшихъ мѣстъ на низшія не по собственному желанію, а по распоряженію начальства для пользы службы. Такое требованіе означенныхъ чиновъ признано несоотвѣтственнымъ. Въ устраненіе же неправильнаго примѣненія ст. 150 кн. XIX С. В. П. на практикѣ, Главнымъ Интендантскимъ Управленіемъ былъ представленъ докладъ Военному Совѣту.

Военный Совѣтъ по этому вопросу имѣлъ слѣдующія сужденія.

Ст. 150 кн. XIX С. В. П. въ настоящее время слѣдуетъ считать устарѣвшею, такъ какъ сохраненіе ея приводитъ къ тому, что однѣ и тѣ же должности занимаютъ лица съ разными окладами содержанія. Военнымъ Совѣтомъ обычно отклонялись ходатайства о сохраненіи высшихъ окладовъ содержанія по прежнимъ должностямъ при реформированіи учрежденія или при упраздненіи учрежденій и отдѣльных должностей.

Кромѣ того, при наличіи означенной статьи начальство не можетъ пользоваться ею для перевода служащаго на низшую должность по несоотвѣтствію занимаемой имъ прежней должности, такъ какъ такимъ перемѣщеннымъ также долженъ быть сохраненъ высшій окладъ, что является неудобнымъ.

На основаніи изложеннаго Военный Совѣтъ по журналу 5-го мая 1916 года положилъ:

1) Разъяснить, что ст. 150 кн. XIX, изд. 1910 года Св. В. П. 1869 года, согласно которой медицинскіе, фармацевтическіе и ветеринарные чины, переводимые съ выс-

шихъ мѣстъ на низшія не по собственному желанію, а по распоряженію начальства для пользы службы, удерживаютъ прежній высшій окладъ,—предусматриваетъ перемѣщеніе помянутыхъ чиновъ на должности по штатамъ мирнаго времени.

2) Дѣйствіе ст. 150 кн. XIX, изд. 1910 года Св. В. П. 1869 года отмѣнить.

Пунктъ 2-й настоящаго положенія **ВЫСОЧАЙШЕ** утвержденъ 23-го мая 1916 года.

Настоящее положеніе Военнаго Совѣта будетъ объявлено въ приказѣ по военному вѣдомству.

Изложенное сообщаю Вашему Превосходительству для свѣдѣнія и зависящихъ распоряженій”.

21 іюня 1916 года.

## № 268.

Объявляется, для руководства, въ копіи приказаніе арміямъ Юго-Западнаго фронта отъ 11 сего іюня № 153:

„Въ виду имѣвшихъ мѣсто случаевъ возбужденія строевымъ начальствомъ ходатайствъ о зачисленіи въ резервъ чиновъ при окружныхъ штабахъ офицеровъ, командированныхъ въ Персію и Монголію въ качествѣ военныхъ инструкторовъ, начальникъ штаба **ВЕРХОВНАГО** Главнокомандующаго указалъ, что имѣя въ виду то обстоятельство, что при назначеніи русскихъ офицеровъ инструкторами въ Монголію и Персію своевременно было испрошено **ВЫСОЧАЙШЕЕ** соизволеніе на право возвращенія ихъ въ свои части, на названныхъ офицеровъ положеніе о чинахъ резервовъ (приказы по В. В. 1915 г. № 694 и 1916 г. № 128) распространено быть не можетъ.

Объ изложенномъ по приказанію Главнокомандующаго объявляю къ свѣдѣнію и руководству.

**СПРАВКА:** надпись дежурнаго генерала при **ВЕРХОВНОМЪ** Главнокомандующемъ отъ 3-го іюня с. г. за № 8251”.

23 іюня 1916 года.

## № 271.

Въ настоящее время ощущается большой недостатокъ въ желѣзныхъ хлѣбопекарныхъ печахъ. Находящіяся въ работѣ въ полевыхъ военныхъ хлѣбопекарняхъ или пришли въ совершенную негодность или требуютъ капитальной починки.

Въ виду этого Командующій арміей приказалъ объявить способъ постройки хлѣбопекарной печи, предложенный капитаномъ Тепловымъ.

При испытаніи въ 87-й военной хлѣбопекарнѣ печь капитана Теплова дала отличные результаты. Постройка ея не требуетъ затратъ, ни желѣза ни кирпича.

**ПРИЛОЖЕНІЕ:** описаніе способа постройки хлѣбопекарной печи капитана Теплова и чертежи.

**Полевая глиняная хлѣбопекарная печь капитана А. І. Теплова съ таблицей чертежей составленной техникомъ гидро-технической организаціи Б. Я. Гадзевичемъ.**

### **П о с т р о и к а п е ч и .**

#### **О П И С А Н І Е .**

На ровной площади срывается грунтъ на 4 вершка глубину, съ такимъ расчетомъ, чтобы къ передней части былъ уклонъ вершка на 2—3, что и будетъ представлять изъ себя котлованъ, который требуется для одной печи по фронту 2<sup>1</sup>/<sub>2</sub> арш. и въ глубину 4 арш.

На дно этого котлована насыпается 1 верш. песку и 3 верш. глины плотно утрамбовывается.

Котлованъ съ такою набивкою служить подомъ печи (черт. № 1).

На приготовленный такимъ образомъ подъ, устанавливаются 4—5 шт. желѣзныхъ полуобруча на равномъ разстояніи одинъ отъ другого, разстояніе отъ передней части пода до задней 55—60 верш.

На печной подъ, кладутся поперекъ, на каждую сторону подъ обручи отъ 5 до 6 шт. 10 верш. полѣньевъ, толщиною отъ 2 до 3 верш. На уложенныя поперечныя полѣнья, кладутся продольныя такой же толщины, на нихъ по срединѣ кладутся поперечныя 12 верш. полѣнья (черт. № 2). Дальнѣйшая укладка дровъ, производится по формѣ полуобручей, образуя правильную форму для свода (черт. № 3). Когда дрова уложены, то полуобручи поднимаются и по верхъ дровъ накладывается тонкій слой соломы, для того, чтобы сводъ вышелъ ровнѣе. Окончивъ настилку соломы, полуобручи ставятся на прежнія мѣста. Первый и послѣдній полуобручи должны отстоять отъ краевъ дровъ на 4 верш. Благодаря такой укладкѣ дровъ, получается продольное отверстіе, которое нужно для сушки печи, а также достигается одновременная осушка пода и свода, сокращая расходъ дровъ.

Для набивки одной печи, необходимо имѣть 6 шт. деревянныхъ молотковъ, для насыпки вокругъ палубы глины (на 1 верш. толщ.) утрамбовывать ее молотками, рабочіе становятся: 4 человекъ по бокамъ печи и по 1 чел. спереди и сзади. Окончивъ набивку первой подсыпки, производится вторая и т. д. (Основаніе свода должно быть въ 6 верш., а вершина въ 4 верш. толщины). По окончаніи набивки обрѣзывается и обравнивается передняя и задняя части печи, послѣ чего приступается къ прорѣзыванію топочнаго отверстія. Для предупрежденія обвала глины, въ верхнюю часть топочнаго отверстія вбиваютъ осторожно 12-ти верш. кусокъ обручнаго желѣза. Въ задней стѣнкѣ печи, прорѣзывается дымоходное отверстіе ш. 5 вер. в. 6 вер. Къ прорѣзанному въ задней стѣнкѣ отверстію приставляется формовочная коробка для набивки трубы, указаннымъ выше способомъ, толщину стѣнокъ при основаніи 6 верш., къ концу сводится къ 3 вер. Когда набивка трубы доведена до 2 арш., вставляется брусокъ въ отверстіе формовочной коробки и коробка вынимается. По окончаніи набивки необходимо обравнять какъ самую печь такъ и трубу. Дрова поджигаются. Послѣ того какъ выгорятъ дрова, приступаютъ къ чисткѣ печи, въ особенности обращается вниманіе на гладкую поверхность пода; послѣ чистки вновь закладываются дрова подъ посадку хлѣба.

(Когда печь высохнетъ, то желѣзные полуобручи выпадаютъ сами или же осторожно вынимаются).

Вынутые обручи служатъ вновь для постройки новой печи и т. д.

При усушкѣ печи появляющіяся трещины засыпаются сухимъ пескомъ и затираются растворомъ глины.

Постройка описанной печи можетъ производиться во всякое время года.

Для удобства при топкѣ и посадкѣ хлѣба, передъ печью вырывается яма (черт. № 12).

Печь указанныхъ размѣровъ выпекаетъ отъ 10 до 12-ти пуд. хлѣба: при 5-ти выпечкахъ въ сутки печь можетъ дать 60 пуд. хлѣба.

Если нѣтъ палатокъ для дежей и не представляется возможнымъ устроить навѣсъ (черт. № 12), то печи возможно строить возлѣ хатъ, дежи помѣщаются въ хатахъ, тѣсто для посадки въ печь подается черезъ окна.

Времени для устройства глиняной печи, при 12-ти рабочихъ требуется отъ 4-хъ до 6 часовъ. Для осушки ея требуется отъ 12-ти до 15-ти часовъ.

Если строятся нѣсколько глиняныхъ печей, то можно строить ихъ въ 2 яруса т. е. на печкѣ набивается еще печь, при чемъ, стѣны нижней печки надвести перпендикулярно. Труба набивается общая съ перегородкой, при чемъ отъ каждой печи дол-

женъ быть отдѣльный дымоходъ. Въ двухъ-ярусныхъ глиняныхъ печахъ, получается большая экономія дровъ, такъ какъ верхнюю печь надо только подтапливать мелкими дровами для нагрѣванія свода, подъ же нагрѣвается отъ нижней печи. Осушка 2-хъ ярусныхъ печей начинается обязательно съ верхней печи.

Двухъ-ярусныя печи могутъ примѣняться: нижняя для выпечки хлѣба, верхняя для сушки сухарей.

Описанныя печи удовлетворяютъ слѣдующимъ главнымъ условіямъ:

1) Могутъ дать наибольшее количество хлѣба, такъ какъ постройка ихъ крайне проста и доступна каждому.

2) Печи строятся безъ затратъ.

3) При отходѣ назадъ печи легко уничтожаются.

4) Постройка печей возможна даже и тогда, когда нѣтъ никакихъ матеріаловъ кромѣ глины и дровъ.

Приступая къ устройству глиняныхъ печей, необходимо имѣть слѣдующій матеріалъ:

1) Глина (сырецъ) если очень жирная, слѣдуетъ примѣшивать немного песку.

2) Дрова колотыя полѣньями, толщина 2—3 верш., длина безразлична.

3) Полосы шинового желѣза—длина полосы—2 арш. 10 верш., ширина отъ  $1\frac{1}{2}$  до 2-хъ дюймовъ и толщина отъ  $\frac{3}{8}$  до  $\frac{1}{2}$  дюйма.

Полосы сгибаются въ видѣ полуобручей, такъ, чтобы вершина полуобруча отстояла отъ пода печи на 9 или 10 верш. Разстояніе между концами полуобруча отъ 30 до 32 верш. Для одной печи потребуется отъ 4 до 5 шт. полуобручей.

Для набивки трубы необходимо заготовить деревянную формовочную коробку длиною  $\frac{1}{2}$  арш., шириною 5 верш.; при чемъ верхняя часть должна быть на  $\frac{1}{2}$  верш. шире нижней. У верхней части формовочной коробки, продѣлывается два противоположныхъ отверстия, примѣрно въ вершокъ, куда впоследствии вкладывается брусокъ,— для того, чтобы вынуть формовочную коробку послѣ набивки трубы.

Для утрамбовки глины требуется: деревянные молотки и трамбовки (сдѣланные тутъ же изъ дровъ).

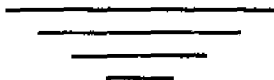

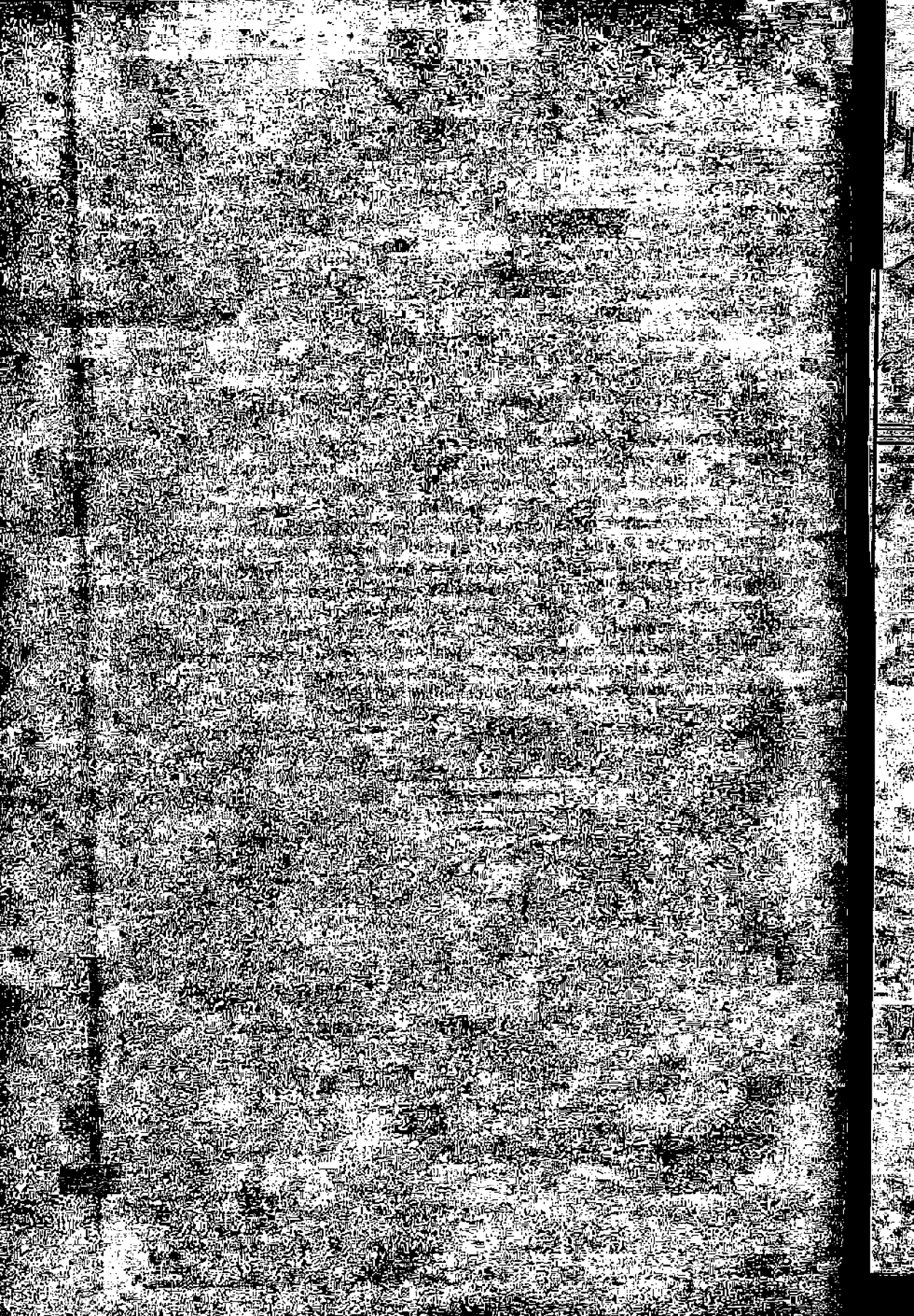

# Этюд о конструкции печи Калитина А.И. Зеленова

Укладка дров для свода

Конечный вид укладки дров и обрешей.

Формовка для свода печи.

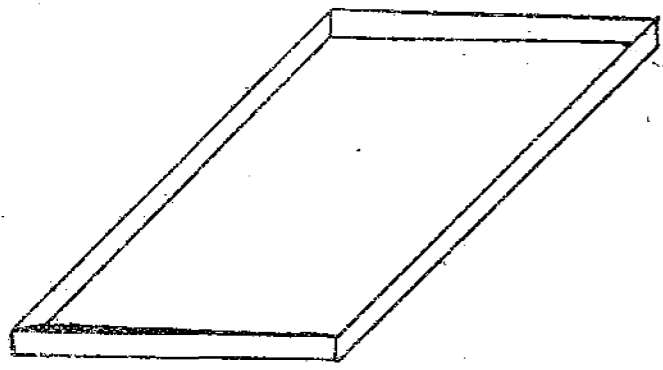

Разрез свода



Чер. № 1.

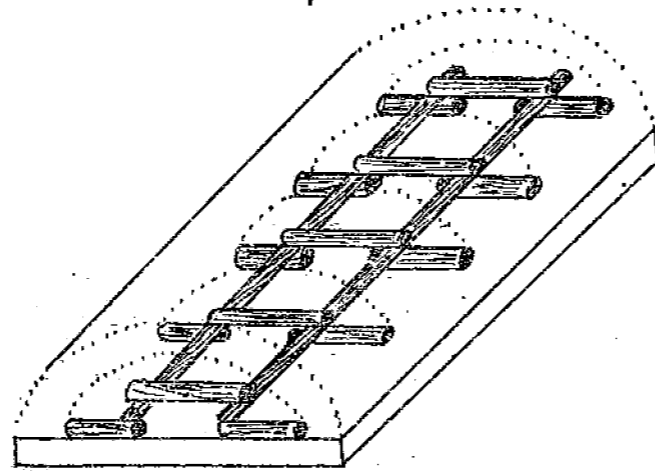

Чер. № 2.

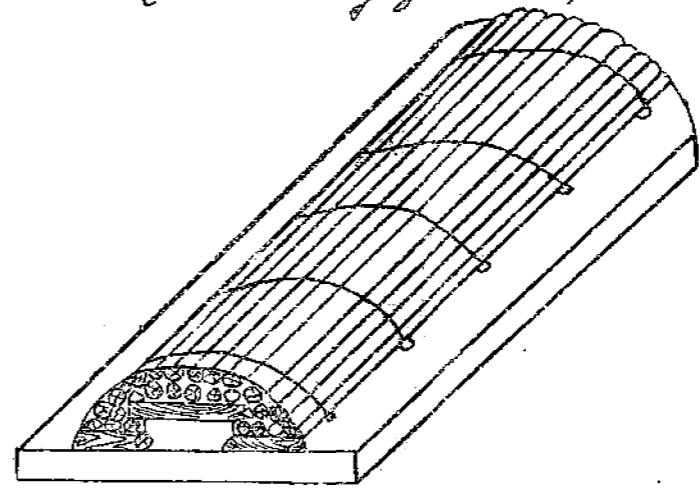

Чер. № 3.

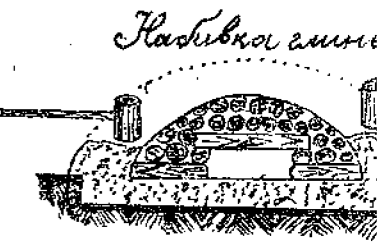

Чер. № 4.

Фасад

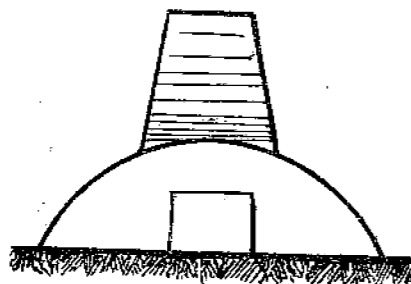

Чер. № 5.

Вид с боку

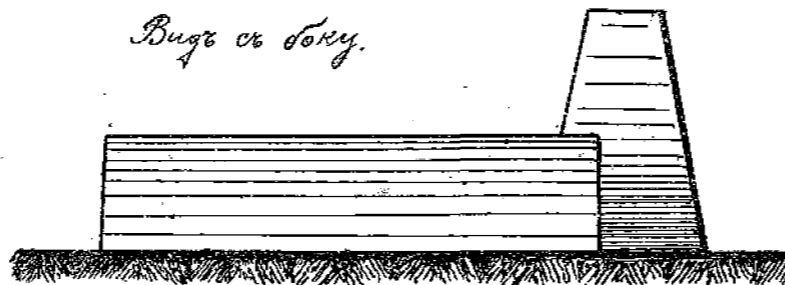

Чер. № 6.

Глиняная печь

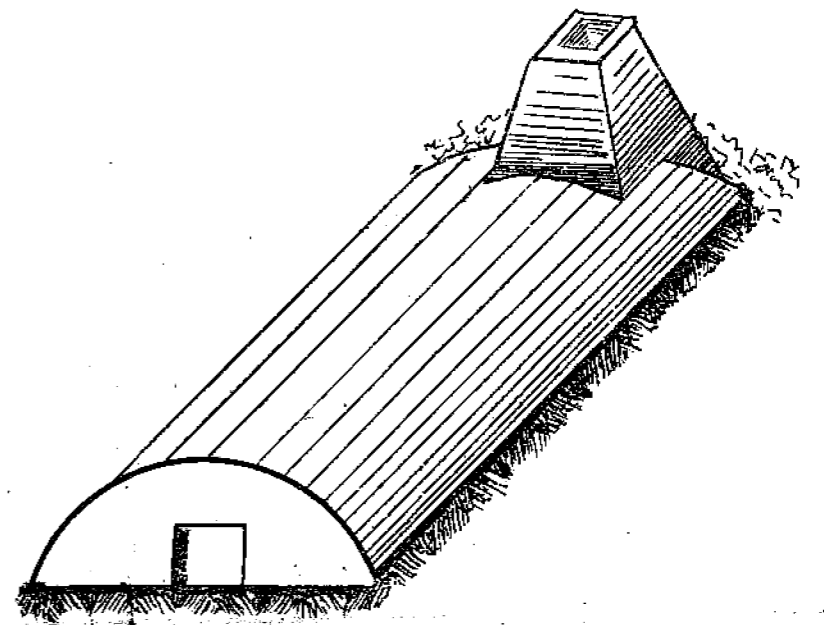

Чер. № 11.

Поперечный разрез

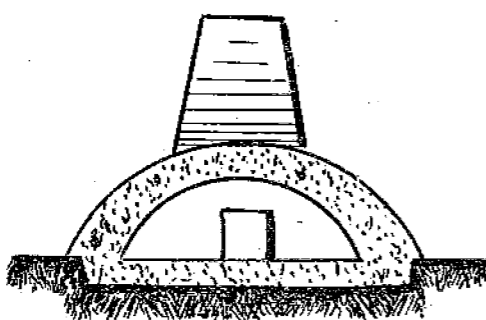

Чер. № 7.

Продольный разрез

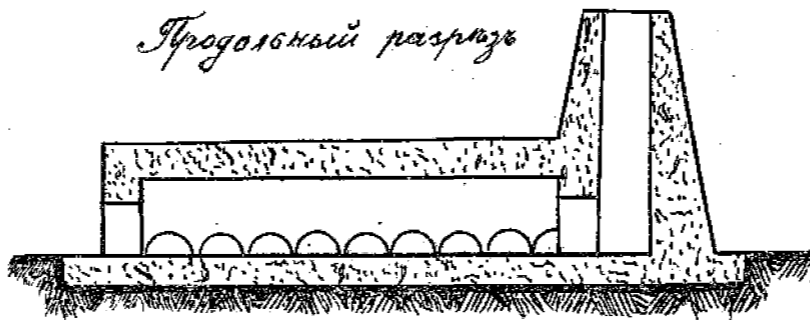

Чер. № 8.

Общий вид

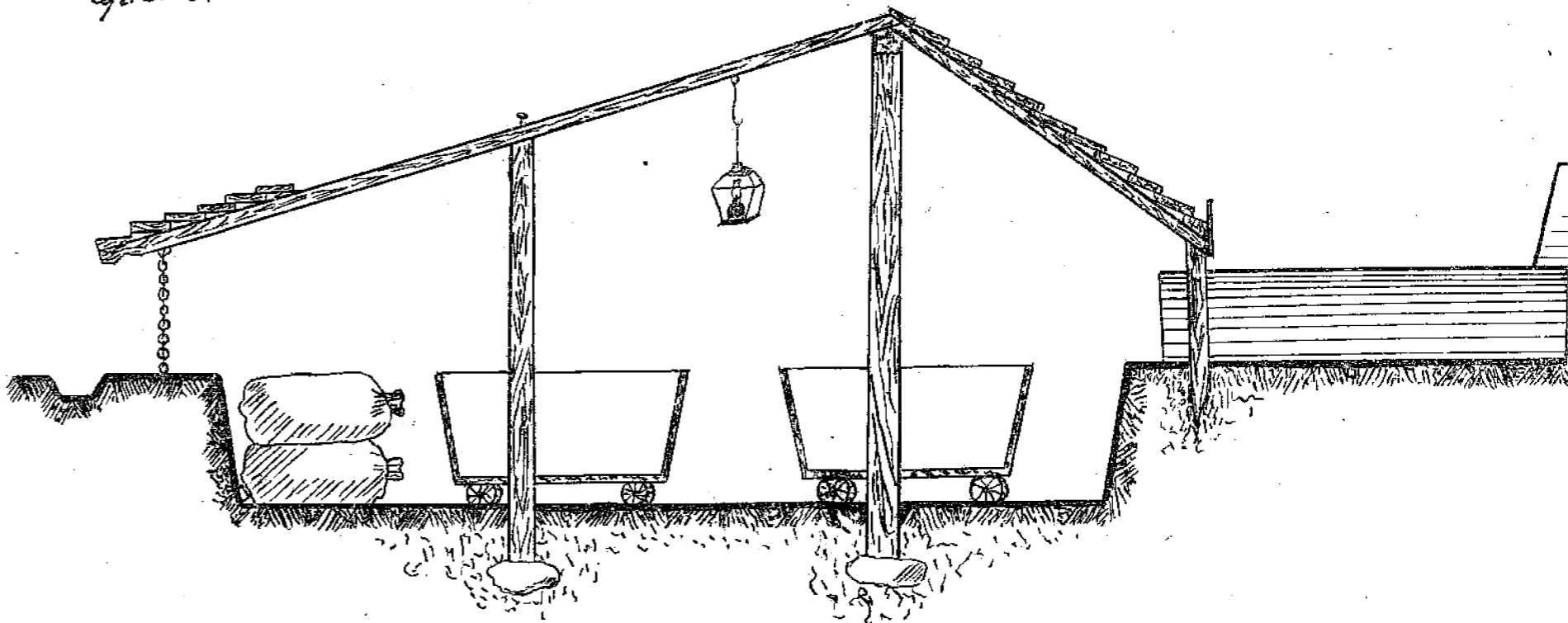

Чер. № 12.

План

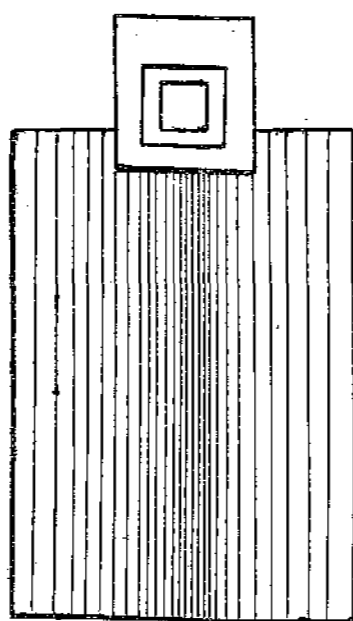

Чер. № 9.

Формовка для трубы



Залочка



Чер. № 10.

Масштаб.



Действующая Армия 1/VI-1916

Издание Глобографического отд.  
Штаба III армии

Исполнитель  
Чертежник Н.Зу

Сланцы с натурой проводили  
Технический Организация  
Б. Козловский



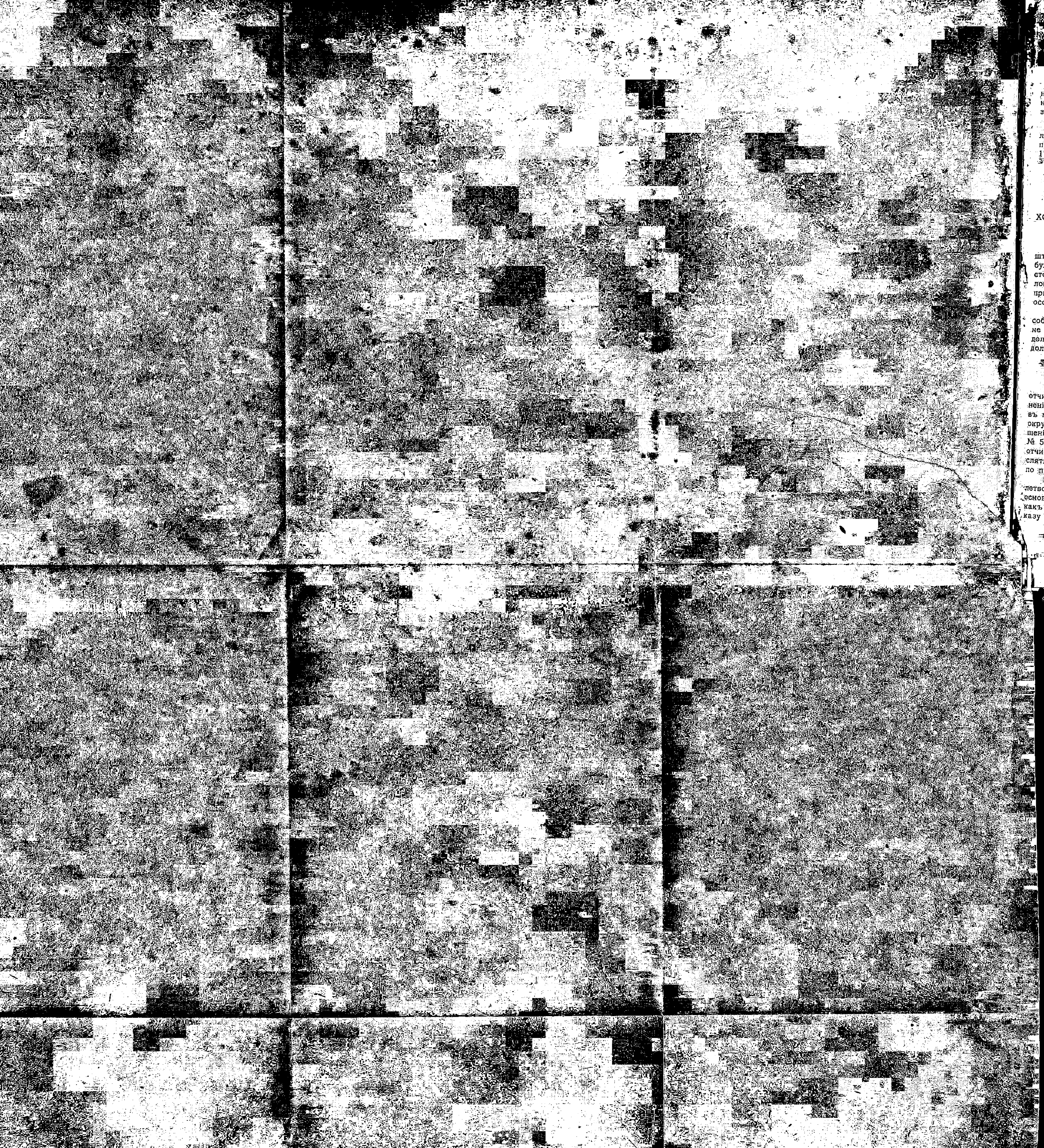

н  
н  
за  
ле  
пр  
17  
ХС  
шт  
бу  
сто  
лов  
при  
осо  
соб  
не  
дол  
дол  
отчи  
вени  
въ п  
окру  
шен  
№ 5  
отчи  
слят  
по пр  
летво  
основ  
какъ  
казу



23 іюня 1916 года.

### № 272.

Командующій арміей приказаль объявить копію телеграммы Главнаго Начальника Снабженій арміей Юго-Западнаго фронта за № 45786 и подтвердить къ неуклонному исполненію приказъ арміямъ Юго-Западнаго фронта отъ 16 декабря 1915 года за № 1713:

„Въ виду повторяющихся случаевъ прибытія одиночнымъ порядкомъ безъ надлежащихъ эвакуаціонныхъ документовъ офицеровъ для помѣщенія лечебныхъ заведеній прошу подтвердить исполненію приказъ арміямъ фронта 16 декабря 1915 года номеръ 1713 точка 45786 *Маеринъ*“.

23 іюня 1916 года.

### № 273.

Объявляется, для руководства, въ копіяхъ приказанія Начильника Штаба ВЕРХОВНАГО ГЛАВНОКОМАНДУЮЩАГО отъ 8 сего іюня №№ 51 и 52:

#### № 51.

Въ настоящую войну многіе оберъ-офицеры за боевыя отличія произведены въ штабъ-офицерскій чинъ сверхкомплекта, вслѣдствіе чего строевымъ начальствомъ возбуждаются вопросы о сохраненіи за такими сверхкомплектными штабъ-офицерами столовыхъ денегъ по послѣднимъ, занимавшимся ими должностямъ. Сохраненіе столовыхъ денегъ такимъ штабъ-офицерамъ является мѣрою, несоотвѣтствующею нынѣ принятому общему порядку и вызывающею притомъ новые расходы изъ казны безъ особой на то необходимости.

Въ законѣ нѣтъ указаній, что производство въ высшій чинъ должно влечь за собой немедленное освобожденіе даннаго лица отъ исправленія прежней должности, не соотвѣтствующей новому чину. Такія лица могутъ, впредь до назначенія на новую должность, исправлять прежнюю свою должность и получать столовыя деньги по этой должности.

Изложенное объявляется для свѣдѣнія и исполненія.

#### № 52.

Вслѣдствіе поступающихъ запросовъ объявляется: заурядъ-военные чиновники, отчисленные во время настоящей войны отъ должностей вслѣдствіе болѣзней или раненій, а также вслѣдствіе расформированія учреждений, не должны переименовываться въ прежнія воинскія званія, а должны поступать въ резервъ подлежащихъ штабовъ округовъ, сохраняя званіе заурядъ-военнаго чиновника, при чемъ, въ случаѣ превышенія установленной приказомъ ВЕРХОВНАГО ГЛАВНОКОМАНДУЮЩАГО 1915 года № 591 нормы для заурядъ-военныхъ чиновниковъ при штабахъ военныхъ округовъ, отчисляемые по приведеннымъ причинамъ заурядъ-военные чиновники должны зачисляться на писарскія должности примѣнительно къ ст. 756 кн. VII Св. В. П. 1869 г. по продолженію 1911 года.

Назначенныя на писарскія должности заурядъ-военные чиновники должны удовлетворяться содержаніемъ на основаніи ст. 816 кн. XIX Св. В. П. на одинаковыхъ основаніяхъ со штатными писарями той части или учрежденія куда назначены, и, какъ не занимающіе классныхъ должностей, порціонами по 9 разряду, согласно приказу по в. в. 1915 года за № 481.

26 іюня 1916 года.

**№ 275.**

Объявляется, для свѣдѣнія и руководатва, копія приказанія арміямъ Юго-Западнаго фронта отъ 19 іюня с. г. за № 163:

„АВГУСТЪЙШИМЪ Походнымъ атаманомъ отдано распоряженіе о томъ, чтобы эвакуированныхъ въ тыловыя лечебныя заведенія казаковъ по выздоровленіи отправлять не въ свое казачье войско, а непосредственно въ свои части.

Объявляя объ этомъ для свѣдѣнія и руководства въ дополненіе приказанія арміямъ фронта прошлаго года за № 135, сообщаю, что въ тѣхъ случаяхъ, когда возвращающихся казаковъ необходимо будетъ снабдить обмундированіемъ и обувью, то таковое надлежитъ производить въ порядкѣ пункта 3 „правиль“, приложенныхъ къ приказу по В. В. 1915 года за № 124.

СПРАВКА: телеграмма начальника канцеляріи Главнаго начальника снабженій армій фронта отъ 15 сего іюня за № 46557, основанная на телеграммѣ дежурнаго генерала при ВЕРХОВНОМЪ ГЛАВНОКОМАНДУЮЩЕМЪ сего же года за № 6241 и приложение XII къ ст. 1166 кн. X. Св. В. П. по редакціи приказа по В. В. 1915 года № 379“.

26 іюня 1916 года.

**№ 276.**

Выздоровѣвшія казачьи лошади съ пунктовъ слабосильныхъ лошадей въ свои части должны отправляться по непосредственнымъ требованіямъ начальниковъ дивизій распоряженіемъ наблюдающихъ за пунктами помимо управленія по ремонту арміи, на учетъ коего нижніе чины и лошади казачьихъ частей не состоятъ.

ОСНОВАНІЕ: телеграмма дежурнаго генерала штаба Главнаго командующаго арміями Юго-Западнаго фронта. № 89697.

СПРАВКА: приказаніе VII-й арміи отъ 30 мая 1916 года № 243.

27 іюня 1916 года.

**№ 277.**

Въ разъясненіе циркулярныхъ сношеній главнаго штаба отъ 10/14 декабря 1915 года за № 185670 (объявлено въ приказаніи арміи сего года № 13) и отъ 23 апрѣля сего года за № 62529 (объявлено въ приказаніи арміи сего года № 205), главный штабъ, 12 сего іюня за № 94936, сообщилъ штабу фронта, что ВЫСОЧАЙШЕЕ повелѣніе 1 декабря 1915 установившее возможность производства въ слѣдующіе чины по должностямъ военнаго времени, равно какъ и ВЫСОЧАЙШЕЕ повелѣніе 21 апрѣля сего года, допустившее производство въ слѣдующіе чины безъ условія о наличіи младшаго строевого сверстника, по выслугѣ опредѣленнаго числа лѣтъ въ предыдущихъ чинахъ, относится только къ офицерамъ, занимающимъ административныя должности и числящимся по соответствующему роду оружія.

На офицеровъ же, не находящихся въ строю, а занимающихъ нестроевыя должности въ войскахъ, оставаясь въ то же время въ спискахъ своихъ строевыхъ частей (напр.: командиры дивизіонныхъ обозовъ, завѣдывающіе хозяйственной частью въ войскахъ, дивизіонные интенданты и проч.), вышеупомянутое ВЫСОЧАЙШЕЕ повелѣніе не распространяется.

Эти офицеры могутъ быть представляемы къ производству въ слѣдующіе чины за отличіе по службѣ на основаніи правилъ, установленныхъ ВЫСОЧАЙШИМИ повелѣніями 27 января и 27 августа 1915 года (циркулярное сношеніе главнаго штаба отъ 6-го сентября того же года за № 140412, объявленное въ приказаніи арміи 1915 года за № 259).

Изложенное, по приказанію командующаго арміей, объявляется для руководства въ дополненіе приказаній арміи 1915 года № 259 и сего года №№ 13 и 205.

СПРАВКА: сношеніе штаба фронта отъ 23 іюня 1916 года № 90616.

27 іюня 1916 года.

## № 279.

По приказанію командующаго арміей объявляется, для свѣдѣнія и руководства, въ копіи, приказаніе арміямъ Юго-Западнаго фронта отъ 21 іюня сего года за № 167:

„Вслѣдствіе запроса одной изъ армій фронта о томъ, какая форма погонь и какой приборъ положены для офицеровъ состоящихъ при штабѣ дивизіи на должностяхъ оберъ-офицера для порученій, начальника команды связи и дивизионнаго коменданта было испрошено разъясненіе штаба Верховнаго Главнокомандующаго, который въ надписи отъ 16 іюня сего года за № 9280 сообщилъ слѣдующее:

„Должности оберъ-офицера для порученій, начальника команды связи и дивизионнаго коменданта штаба дивизіи введены „временнымъ штатомъ только на время войны“, офицеры на эти должности назначаются непосредственно начальникомъ дивизіи приказомъ по дивизіи, въ своихъ полкахъ числятся въ командировкѣ и сохраняютъ свою полковую форму“.

Объ изложенномъ объявляется къ свѣдѣнію и руководству.

27 іюня 1916 года.

## № 280.

По приказанію Командующаго арміей объявляется, для свѣдѣнія и руководства, въ копіи, приказаніе начальника штаба ВЕРХОВНАГО ГЛАВНОКОМАНДУЮЩАГО отъ 10 іюня сего года за № 54:

При семъ объявляется для свѣдѣнія и руководства копія циркулярнаго сношенія Департамента Государственнаго Казначейства, отъ 28-го мая 1916 года за № 148, по поводу сдачи въ доходъ казны денежныхъ суммъ, конфискованныхъ и отбитыхъ у непріятеля“.

Департаментъ Государственнаго Казначейства даетъ знать, для свѣдѣнія и подлежащихъ распоряженій, что въ случаяхъ сдачи въ казначейства германскихъ и австрійскихъ денежныхъ знаковъ надлежитъ таковые принимать по курсу.

### 1) Золотая монета:

австрійскія кроны—по 39 коп.,  
германскія марки—по 46 коп.,

### 2) Серебряная монета:

австрійскія кроны—по 15 коп.,  
германскія марки—по 17 коп.,

### 3) Банкноты:

австрійскія кроны—по 25 коп.,  
германскія марки—по 30 коп., а затѣмъ отсылать въ Государственный банкъ по отдѣлу заграничныхъ операций.

Денежная сумма, конфискованная и отбитая у непріятеля, надлежитъ зачислять въ доходы казны по § 34 ст. 6 смѣты Департамента Государственнаго Казначейства.

27 іюня 1916 г.

## № 281.

Командующій арміей приказалъ принять къ исполненію объявляемое при семъ въ копіи приказаніе арміямъ Ю.-З. фронта отъ 15 іюня с. г. № 159:

„Дежурный генераль при ВЕРХОВНОМЪ ГЛАВНОКОМАНДУЮЩЕМЪ 13 сего іюня за № 6243 просить распоряженія, чтобы войсковыя части, получая выздоравливавшихъ эвакуированныхъ нижнихъ чиновъ, принадлежащихъ къ составу другихъ частей войскъ, обязательно увѣдомляли послѣднія о прибытіи къ нимъ означенныхъ нижнихъ чиновъ, дабы части въ коихъ они числятся, своевременно исключали ихъ изъ списковъ.

Объ изложенномъ сообщается для исполненія и надлежащихъ распоряженій въ дополненіе п. 2 приказанія арміямъ фронта отъ 16 сентября прошлаго года за № 143:\*

30 іюня 1916 года.

## № 282.

По приказанію Командующаго арміей объявляется для исполненія въ копіи, приказъ главнаго начальника снабженій армій Юго-Западнаго фронта отъ 29 мая 1916 г. за № 1005:

„Военный совѣтъ, разсмотрѣвъ представленіе главнаго интендантскаго управленія объ установленіи отпуска денегъ на канцелярскіе расходы дивизионнымъ и бригаднымъ обозамъ и корпуснымъ транспортамъ, журналомъ 24 марта 1916 г. положилъ:

1) Установить, на время настоящей войны, отпускъ денегъ дивизионнымъ и бригаднымъ обозамъ, а равно и корпуснымъ продовольственнымъ транспортамъ на канцелярскіе расходы въ размѣрѣ 25 рублей каждому въ годъ.

2) Вызываемые, указанною въ п. 1 мѣрнія мѣроу, расходы относить на военный фондъ.

Пунктъ 1 настоящаго положенія **ВЫСОЧАЙШЕ** утверждень 9-го апрѣля 1916 г.  
СПРАВКА: Сношеніе главнаго интендантскаго управленія сего года за № 48539.

30 іюня 1916 года.

## № 283.

Командующій арміей приказалъ объявить, для свѣдѣнія и безотлагательнаго исполненія, копію телеграммы верховнаго начальника санитарной и эвакуаціонной части сего года за № 11972.

СПРАВКА: Телеграмма Начальника Штаба Главнокомандующаго арміями Юго-Западнаго фронта отъ 15-го сего іюня за № 30632.

„Телеграммы верховнаго начальника санитарной и эвакуаціонной части на имя Начальника Штаба Главнокомандующаго арміями Юго-Западнаго фронта сего года за № 11972.

Благоволите сдѣлать общее распоряженіе чтобы люди всегда были обеспечены достаточнымъ количествомъ кипятку и безвредной питьевой водой для чего во всѣхъ частяхъ заботами силъ частей должны быть заведены кипяильники самого простаго произвольнаго типа которые всегда можно приспособить своими средствами изъ подручнаго матеріала точка Распоряженія эти въ виду жаркаго времени имѣютъ весьма важное значеніе для предохраненія отъ остро-желудочныхъ заболѣваній точка Съ своей стороны принимаю мѣры къ скорѣйшему снабженію войскъ пищевыми диетическими кислотами и клюквеннымъ экстрактомъ точка Независимо сего примите мѣры къ возможно частой стиркѣ бѣлья согласно приказа моего отъ 10 марта № 132 и къ пользованію войскъ банями 11972 Принцъ *Ольденбургскій*.

1 іюля 1916 года.

## № 284.

Начальникъ Штаба Главнокомандующаго арміями Юго-Западнаго фронта, 18 іюня сего года за № 89774, увѣдомилъ, что приказаніемъ фронту сего года № 154 отмѣ-

нены всѣ отданныя ранѣ распоряженія о награжденіи чиновъ, перечисленныхъ въ приказаніи ВЕРХОВНАГО ГЛАВНОКОМАНДУЮЩАГО 1915 года № 56, въ томъ числѣ отмѣнено также распоряженіе, изложенное въ предписаніи Штаба фронта отъ 14 апрѣля сего года за № 79610 (приказаніе арміи сего года за № 190).

Въ дополненіе къ сему, дежурный генераль Штаба фронта, телеграммой отъ 29 іюня сего года за № 91539, увѣдомилъ, что всѣ достойные чины штабовъ и тыловыхъ учрежденій могутъ быть представляемы къ очереднымъ наградамъ, не свыше однако четвертой, по нормѣ въ 50 процентовъ на 6 мая и 5 октября сего года.

Въ виду изложеннаго, приказаніе арміи сего года № 190 отмѣняется и частямъ войскъ, штабамъ, управленіямъ, учрежденіямъ и заведеніямъ арміи въ отношеніи представленія къ наградамъ чиновъ, ограниченныхъ въ наградахъ приказаніемъ ВЕРХОВНАГО ГЛАВНОКОМАНДУЮЩАГО 1915 года № 56, руководствоваться приказаніемъ фронту сего года № 154 (объявлено въ приказаніи арміи сего года № 265).

1 іюля 1916 года.

### № 285.

Въ приказаніи арміямъ юго-западнаго фронта отъ 16 іюня сего года за № 160 объявлена, для свѣдѣнія и руководства, копія слѣдующей телеграммы дежурнаго генерала при ВЕРХОВНОМЪ Главномъ командующемъ отъ 12-го іюля 1916 года за № 6208:

„Представленія къ Георгіевскимъ крестамъ и медалямъ должны осуществляться въ корпусѣ по мѣсту нахождения части въ данное время, но не передаваться въ корпусъ, въ которомъ оказано отличіе. 6208. Кондзеровскій“.

1 іюля 1916 года.

### № 286.

Въ приказаніи арміямъ юго-западнаго фронта отъ 16 іюня 1916 года № 161, объявлена, для свѣдѣнія и руководства, прилагаемая при семъ копія сношенія дежурнаго генерала при ВЕРХОВНОМЪ ГЛАВНОКОМАНДУЮЩЕМЪ отъ 8 іюня 1916 года за № 8664, о порядкѣ врученія Георгіевскихъ крестовъ и медалей родственникамъ безъ вѣсти пропавшаго нижняго чина.

Однимъ изъ штабовъ округа былъ поднятъ вопросъ, можно ли выдавать по принадлежности Георгіевскіе кресты и медали родственникамъ безъ вѣсти пропавшаго нижняго чина, если имѣются свѣдѣнія, что этотъ нижній чинъ не безъ вѣсти пропалъ, а добровольно сдался въ плѣнъ.

По сему вопросу Штабъ ВЕРХОВНАГО ГЛАВНОКОМАНДУЮЩАГО сообщаетъ для зависящихъ распоряженій, что въ данномъ случаѣ Георгіевскіе кресты и медали не должны выдаваться родственникамъ, а подлежать высылкѣ частями войскъ въ Главный Штабъ, для отправленія въ Капитуль Орденовъ, на храненіе, до возвращенія изъ плѣна этихъ нижнихъ чиновъ и выясненія дѣйствительныхъ причинъ этого плѣненія.

СПРАВКА: приказанія ВЕРХОВНАГО ГЛАВНОКОМАНДУЮЩАГО 1915 года № 25 и 27.

2 іюля 1916 года.

### № 287.

Командующій арміей приказалъ, ввиду неоднократныхъ случаевъ паденія нижнихъ чиновъ изъ вагоновъ, во время движенія поѣздовъ, которыя сопровождались увѣчьями или даже смертью, всѣмъ командирамъ частей, начальникамъ эшелоновъ и комендантамъ станцій принять самыя строжайшія мѣры противъ того, чтобы нижние

чины, слѣдующіе въ поѣздахъ, или конвоирующіе платформы съ грузомъ, всегда бы размѣщались въ мѣстахъ, указанныхъ имъ желѣзно-дорожной администраціей, а отнюдь не взбирались бы на крыши вагоновъ или на верхъ грузовъ.

3 іюля 1916 года.

**№ 288.**

Главный штабъ, телеграммой 27 іюня сего года за № 14886, увѣдомилъ, что производство за отличіе по службѣ (т. е. не за боевое отличіе) всѣхъ вообще чиновъ, являясь наградой, должно обязательно испрашиваться въ счетъ нормы наградъ, определенной для административныхъ чиновъ.

Изложенное, по приказанію командующаго арміей, объявляется для руководства и исполненія.

3 іюля 1916 года.

**№ 289.**

Объявляется, для свѣдѣнія и руководства, въ копии приказаніе арміямъ Ю.-З. фронта отъ 27 іюня с. г. № 174:

„Въ виду происшедшихъ измѣненій, объявляется, въ отміну приказанія арміямъ фронта отъ 21-го мая сего года за № 132, новый списокъ управленій уѣздныхъ воинскихъ начальниковъ Варшавской и Минской мѣстныхъ бригадъ, эвакуированныхъ въ тылъ.

Письменные свѣдѣнія на убитыхъ и умершихъ отъ ранъ и болѣзней нижнихъ чиновъ, согласно приказанія арміямъ фронта отъ 30-го января с. г. за № 23, надлежитъ направлять въ поименованные въ спискѣ управленія уѣздныхъ воинскихъ начальниковъ по мѣсту ихъ нахождения.

**СПИСОКЪ**

№№ по порядку	Наименованіе управленій уѣздныхъ воинскихъ начальниковъ.	Гдѣ квартируютъ управленія уѣздныхъ воинскихъ начальниковъ.
<i>Варшавской мѣстной бригады:</i>		
1	Варшавскій . . . . .	Подольскъ, Московской губ.
2	Ново-Минскій . . . . .	Егорьевъ, Рязанской губ.
3	Равскій . . . . .	" " "
4	Ломжинскій . . . . .	Уральскъ.
5	Брестъ-Литовскій . . . . .	Тверь.
6	Люблинскій . . . . .	Богородскъ, Московской губ.
7	Радомскій . . . . .	Юрьевъ-Польскій, Владимирской губ.
8	Кѣлецкій . . . . .	Шуя, Владимирской губ.
9	Бѣльскій, Гродненской губ. . . . .	Романово-Борисоглѣбскъ, Ярославской губ.
10	Бѣльскій, Холмской губ. . . . .	Ростовъ, Ярославской губ.
11	Пружанскій . . . . .	Галичъ, Костромской губ.
12	Владиміръ-Волыньскій . . . . .	Юрьеvecъ, Костромской губ.
13	Ковельскій . . . . .	Орловъ, Вятской губ.
14	Островскій . . . . .	Темиръ, Уральской губ.

15	Волковскій . . . . .	Скопинь, Рязанской губ.
16	Козеницкій . . . . .	Борисоглѣбскъ, Тамбовской губ.
17	Сѣдлецкій . . . . .	Кулянскъ, Харьковской губ.
18	Плонскій . . . . .	Суджа, Курской губ.
19	Бѣлостокскій . . . . .	Бѣлгородъ, Курской губ.
20	Блонскій . . . . .	Ахтырка, Харьковской губ.
21	Кобринскій . . . . .	Калуга.
22	Холмскій . . . . .	Вязьма, Смоленской губ.
23	Замостскій . . . . .	
24	Лодзинскій . . . . .	При "управленіи Сѣдлецкаго уѣзднаго воинскаго начальника.
	<i>Минской мѣстной бригады:</i>	
25	Новогрудскій . . . . .	Новгородъ-Сѣверскъ, Черниговской губ.
26	Пинскій . . . . .	Новозыбковъ, Черниговской губ.
27	Слонимскій . . . . .	Стародубъ, Черниговской губ.
28	Двинскій . . . . .	Витебскъ.

3 июля 1916 года.

**№ 290.**

По приказанію Командующаго Арміей объявляются, для свѣдѣнія и руководства въ копіяхъ, приказанія Арміямъ Юго-Западнаго фронта отъ 23 іюня сего года за №№ 169 и 170:

**№ 169.**

При семъ объявляю, для свѣдѣнія и зависящихъ распоряженій, копію рапорта Завѣдывающаго школами подготовки прапорщиковъ пѣхоты Петроградскаго военного округа отъ 10 сего іюня за № 962 съ приложеніемъ вѣдомости выпускамъ изъ школы прапорщиковъ, кои не удовлетворены пособіями по приказу В. В. 1915 года № 683.

**ЗАВѢДЫВАЮЩІЙ**

**Копія.**

школами  
подготовки прапорщиковъ  
ПѢХОТЫ  
ПЕТРОГРАДСКАГО  
ВОЕННАГО ОКРУГА.

*Начальнику Штаба Петроградскаго военного округа.*

**РАПОРТЪ.**

10 іюня 1916 года.

**№ 962.**

г. Петергофъ.

На основаніи первоначальнаго Положенія о школахъ прапорщиковъ, выпускаемые изъ этихъ школъ прапорщики не получили особыхъ денегъ на пріобрѣтеніе шапки, револьвера, бинокля, компаса и уставовъ, и всѣ эти предметы, за исключеніемъ биноклей, пріобрѣтались ими за счетъ 300 рублей, отпускаемыхъ имъ на обмундированіе.

Приказомъ по В. В. 1915 года № 683 установлено производить во время настоящей войны, всѣмъ прапорщикамъ запаса и прапорщикамъ не имѣющимъ нынѣ права на полученіе предметовъ, означенныхъ въ пунктѣ 3 отд. II закона 24 декабря 1908 г. (приказъ по воен. вѣд. 1909 г. № 1), отпускъ этихъ предметовъ въ натурѣ, стоимостью не свыше ста рублей, или же, взамѣнъ тѣхъ же предметовъ, отпускъ ста рублей деньгами, при



чемъ дѣйствіе этой мѣры распространено на все прошедшее отъ начала войны время.

Со дня объявленія этого приказа школы округа завалены просьбами о выдачѣ выпущеннымъ имъ прапорщикамъ удостовѣреній въ томъ, что они не получали этихъ предметовъ и денегъ на приобрѣтеніе ихъ, и переписка съ войсковыми частями разрослась до весьма большихъ размѣровъ.

Не будетъ ли признано возможнымъ объявить въ циркулярѣ Главнаго Штаба вѣдомость выпускамъ изъ школъ прапорщиковъ, кои не удовлетворены пособіями по приказу В. В. 1915 года № 683.

Вѣдомость эту при семъ представляю.

ПРИЛОЖЕНІЕ: Вѣдомость.

### ВѢДОМОСТЬ

выпусковъ изъ школъ подготовки прапорщиковъ пѣхоты Петроградскаго военнаго округа, коимъ не было выдано школами единовременныхъ пособій въ натурѣ или деньгами, согласно приказа В. В. 1915 года № 683.

НАЗВАНІЕ ШКОЛЬ	Время выпуска			НАЗВАНІЕ ШКОЛЬ	Время выпуска		
	Годъ	Мѣсяць	Число		Годъ	Мѣсяць	Число
1 Ораніенбаумская школа.	1915	Январь	10	1 Петергофская школа.	1915	Февраль	15
	1915	Апрѣль	10		1915	Май	14
	1915	Іюль	10		1915	Августъ	15
	1915	Октябрь	10		1915	Ноябрь	15
	1916	Январь	10		1916	Февраль	15
2 Ораніенбаумская школа.	1915	Январь	10	2 Петергофская школа.	1915	Февраль	15
	1915	Апрѣль	10		1915	Май	14
	1915	Іюль	10		1915	Августъ	15
	1915	Октябрь	10		1915	Ноябрь	15
	1916	Январь	10		1916	Февраль	15
4 Петергофская школа.	1915	Августъ	15	3 Петергофская школа.	1915	Августъ	15
	1915	Ноябрь	15		1915	Ноябрь	15
	1916	Февраль	15		1916	Февраль	15

1-я, 2-я, 3-я и 4-я Петроградскія школы—выпускъ 15 августа 1915 г.

#### Дежурному Генералу Штаба армій Юго-Западнаго фронта.

Настоящую копию, по приказанію главнаго начальника округа, препровождаю на зависящее распоряженіе.

Въ циркулярѣ Главнаго Штаба объявлено не будетъ.

Подписаль: За Начальника Штаба Петроградскаго военнаго округа, Полковникъ №. Вѣрно: Старшій Адъютантъ, Подполковникъ №.

16/17 іюня 1916 года.

№ 42648/4159.

Петроградъ.

№ 170.

При семь объявляю для руководства и исполненія копии: 1) рапорта Начальника Штаба походнаго атамана при ЕГО ИМПЕРАТОРСКОМЪ ВЕЛИЧЕСТВѢ отъ 16 сего юня за № 2751 и 2) сношенія главнаго интендантскаго управленія отъ 26 мая сего года за № 51184.

ПРИЛОЖЕНІЕ: двѣ копии.

Копія.

**НАЧАЛЬНИКЪ**

ШТАБА

Походнаго Атамана

П Р И

Его Императорскомъ  
Величествѣ.

16 юня 1916 года.

№ 2751.

*Начальнику Штаба армій Юго-Западнаго фронта.*

**РАПОРТЪ.**

„Доношу къ свѣдѣнію, что мною вмѣстѣ съ симъ, по приказанію АВГУСТЪЙШАГО походнаго атамана и съ согласія дежурнаго генерала при ВЕРХОВНОМЪ ГЛАВНОКОМАНДУЮЩЕМЪ препровождена Начальникамъ Штабовъ армій Юго-Западнаго фронта копія сношенія главнаго интенданта отъ 26 мая за № 51184, въ разъясненіе вопроса о невыдачѣ казачьимъ частямъ инспекторскихъ свидѣтельствъ на утраченное собственное казачье имущество и лошадей ихъ за пропускомъ срока по ст. 1464 кн. XIX Св. В. П. изд. 1911 г., для объявленія по арміямъ къ руководству и исполненію начальствующихъ лицъ, на коихъ по закону лежитъ обязанность выдавать инспекторскія свидѣтельства; для казачьихъ же частей означенное разъясненіе будетъ объявлено въ приказѣ АВГУСТЪЙШАГО Походнаго Атамана.

ПРИЛОЖЕНІЕ: Копія сношенія за 51184.

Копія.

ГЛАВНОЕ

ИНТЕНДАНТСКОЕ

УПРАВЛЕНІЕ

Отдѣленіе 7.

Столъ 4.

26 мая 1916 года.

№ 51184.

ПЕТРОГРАДЪ.

Адресъ для телеграммъ:

„Грамотъ й“.

На № 2101.

*Начальнику Штаба Походнаго Атамана при ЕГО  
ИМПЕРАТОРСКОМЪ ВЕЛИЧЕСТВѢ.*

По вопросу объ измѣненіи сроковъ уст. ст. 1464 кн. XIX С. В. П. изд. 1911 г., на донесеніе командирами частей объ утратѣ въ военное время казеннаго имущества и объ урегулированіи, въ связи съ этимъ, дѣла объ уплатѣ казакамъ и ихъ наслѣдникамъ вознагражденій (а также отпускѣ вещей натурой) за утраченное въ военное время собственное ихъ имущество и лошадей, — сообща Вашему Превосходительству нижеслѣдующее:

Установленный статьей 1464 кн. XIX С. В. П. изд. 1911 г. срокъ для донесенія командирами частей объ утратѣ предметовъ вещевого довольствія и лошадей въ 14 дней въ нѣкоторыхъ, указанныхъ въ этой же статьѣ, случаяхъ можетъ быть отдаленъ до мѣсяца и даже на неопредѣленное время.

При чемъ указаніе этой статьи (1464 кн. XIX) о срокахъ вовсе не относится къ случаямъ утраты казаками собственнаго имущества, такъ какъ въ такихъ случаяхъ вознагражденія за такое ихъ имущество (а также отпускъ вещей натурой взаменъ утраченныхъ) выдаются на основаніи особыхъ на то законоположеній, именно правилъ, объявленныхъ въ приказахъ по

военному вѣдомству 1911 г. №№ 18 и 236 и 1915 г. № 124 и приказа по В. В. 1915 г. № 99, коими вовсе не установлены сроки, въ которые командиры казачьихъ частей должны донести объ утратѣ казаками собственнаго ихъ имущества.

Такимъ образомъ слѣдуетъ придти къ заключенію въ 1-хъ), что ст. 1464 кн. XIX С. В. П. изд. 1911 г., устанавливающая сроки на донесеніе командирами частей объ утратахъ въ казенномъ имуществѣ, совершенно не можетъ касаться случаевъ утраты по военнымъ обстоятельствамъ нижними чинами казачьихъ войскъ собственнаго имущества; во 2-хъ), что командиры казачьихъ частей никакими сроками при донесеніяхъ начальникамъ дивизій для полученія отъ нихъ инспекторскихъ свидѣтельствъ, установленныхъ приказомъ по В. В. 1915 г. № 124, не связаны и въ 3-хъ), что своевременная выдача этихъ свидѣтельствъ начальниками дивизій зависитъ лишь отъ своевременнаго представленія командирами частей свѣдѣній (списокъ казаковъ, количества вещей и суммы) о понесенныхъ казаками утратахъ, безъ чего, конечно, интендантство не въ состояніи удовлетворять требованія.

Признавая съ своей стороны, что всякое замедленіе, не говоря уже про отказы, въ выдачѣ начальниками дивизій инспекторскихъ свидѣтельствъ является нежелательнымъ, и, по своимъ послѣдствіямъ, такое тяжело отражается на боевой готовности казаковъ и на матеріальномъ состояніи ихъ наслѣдниковъ, вмѣстѣ съ тѣмъ, я въ виду приведенныхъ заключеній, не могу не замѣтить, что эти факты происходятъ, по моему мнѣнію, лишь отъ неправильнаго примѣненія строевымъ казачьимъ начальствомъ (командиры частей, начальники дивизій) законоположеній, касающихся выдачъ казакамъ отъ казны вознагражденій за утраченное собственное ихъ имущество и самаго порядка такихъ выдачъ (приказы по военному вѣдомству 1911 г. №№ 18 и 236, 1915 года №№ 99 и 124).

Такія же явленія, какъ отказы начальниковъ дивизій отъ выдачи инспекторскихъ свидѣтельствъ по тѣмъ причинамъ, что они лично не видѣли самаго факта утраты имущества, я считаю прямымъ недоразумѣніемъ такихъ начальниковъ, т. е. перечисленными выше законоположеніями совершенно не предусмотрѣно такихъ условий.

На основаніи изложеннаго и принимая во вниманіе во 1-хъ), что измѣненіе сроковъ установленныхъ ст. 1464 кн. XIX С. В. П., не имѣетъ прямого отношенія къ вопросу объ урегулированіи существующаго порядка выдачи казакамъ вознагражденія за утраченное ихъ собственное имущество и во 2-хъ), что отмѣнить выдачу начальниками дивизій указанныхъ выше инспекторскихъ свидѣтельствъ, какъ единственное средство къ ускоренію отпуска казакамъ и ихъ наслѣдникамъ вознагражденія, представляется невозможнымъ, такъ какъ только при такомъ положеніи начальники дивизій, имѣютъ возможность слѣдить за правильностью и законностью всѣхъ требованій командировъ частей, предъявляемыхъ къ интендантству, а также въ виду того, что эти свидѣтельства служатъ оправдательнымъ документомъ предъ государственнымъ контролемъ въ правильности отпуска довольствующими учрежденіями отъ казны денегъ или вещей,—я полагаю бы, что, въ случаѣ согласія Вашего Превосходительства съ приведеннымъ выше заключеніемъ моимъ возникшія недоразумѣнія, по поводу выдачъ начальниками дивизій инспекторскихъ свидѣтельствъ и по примѣненію законоположеній, касающихся выдачъ вознагражденій казакамъ, могли бы быть устранены путемъ соответствующаго разъясненія Штаба ВЕРХОВНАГО ГЛАВНОКОМАНДУЮЩАГО.

О послѣдующемъ по сему распоряженіи Вашего Превосходительства прошу меня уведомить.

4 Юля 1916 года.

## № 291.

Командующій арміей приказалъ принять къ руководству и исполненію „Наставленіе для стирки бѣлья и уничтоженія насѣкомыхъ“, приложенное къ приказу Верховнаго Начальника Санитарной и Эвакуаціонной части отъ 10 марта сего года за № 132.

### НАСТАВЛЕНІЕ

#### для стирки бѣлья и уничтоженія насѣкомыхъ.

#### I.

Въ тѣхъ случаяхъ, когда воинскія части, лечебныя заведенія, эвакуаціонныя, этапныя и ночлежныя пункты и проч. бывають лишены возможности пользоваться прачечными, стирку бѣлья надлежитъ производить слѣдующимъ образомъ.

Грязное бѣлье погружается въ котель съ холоднымъ мыльно-керосиновымъ растворомъ: на одно ведро воды берется четверть фунта зеленого или (при неимѣніи его) обыкновеннаго мыла и двѣ столовыхъ ложки керосина.

Затѣмъ котель нагрѣвается до кипѣнія, которое поддерживается въ теченіе пяти часовъ. Во все время кипѣнія бѣлье глубоко и старательно помѣшивается весломъ.

Послѣ пяти часовъ кипяченія, бѣлье перекладывается въ заблаговременно заготовленный другой котель съ чистой кипящей водой, гдѣ бѣлье кипятится еще два часа.

Послѣ этого бѣлье вынимается, отжимается и просушивается.

Котлы можно устанавливать въ любомъ подходящемъ мѣстѣ, даже подъ открытымъ небомъ. Главное,—котлы установить такъ, чтобы при размѣшиваніи весломъ они не опрокидывались.

#### II.

Въ случаѣ отсутствія пароформалиновыхъ камеръ, уничтоженіе насѣкомыхъ на одеждѣ и другихъ вещахъ, не могушихъ подвергнуться кипяченію, производится обкуриваніемъ „сѣрничками“.

„Сѣрнички“—это пачки изъ узкихъ полосъ бумаги, покрытой сѣрой.

„Сѣрнички“ могутъ, въ настоящее время, высылаться по первому требованію, съ которымъ надлежитъ обращаться (хотя бы открытымъ письмомъ) въ Управление Верховнаго Начальника санитарной и эвакуаціонной части.

Въ ближайшемъ будущемъ склады „сѣрничковъ“ откроются въ губернскихъ городахъ.

„Сѣрничками“ надлежитъ пользоваться слѣдующимъ образомъ.

Въ небольшомъ помѣщеніи (изба, комната, баня, землянка, вагонъ и т. п.) нужно заглушить или заклеить бумагой всѣ имѣющіяся отверстія, щели въ окнахъ, дверяхъ, печныхъ дверцахъ, вытяжкахъ трубъ и проч.

Послѣ этого вещи, на которыхъ есть насѣкомыя (бѣлье, платье, полушубки и проч.), должны быть развѣшены въ этомъ помѣщеніи, чуть отступая отъ стѣны, по одиночкѣ, не касаясь одна другой.

На каждую кубическую сажень помѣщенія нужно взять по 3 или 4 пачки „сѣрничковъ“. Въ каждой пачкѣ содержится  $\frac{1}{2}$  фунта сѣры чистаго вѣса.

Для предохраненія отъ пожара, пачки „сѣрничковъ“ надо подвѣсить на проволоку, а подъ ними на полу положить желѣзные листы или поставить тазы, глиняныя чашки и т. п., или же просто мѣста подъ „сѣрничками“ на полу засыпать землею вершка на два.

Надо стараться подвѣшивать „сѣрнички“ какъ можно выше надъ поломъ, а то газъ пойдетъ только по низу и верха не захватить.

Чтобы вещи не загорѣлись, не нужно вѣшать ихъ надъ „сѣрничками“ или близко около нихъ. Ближе, чѣмъ на три четверти аршина, вѣшать нельзя.

Когда все готово „сѣрнички“ нужно поджечь снизу. Двери помѣщенія надо плотно запереть, законопатить, или заклеить бумагой, или замазать глиной по щелямъ.

Открывать двери слѣдуетъ не ранѣе какъ черезъ 6—7 часовъ дѣйствія сѣрнистаго газа.

### III.

Для уничтоженія насѣкомыхъ въ помѣщеніяхъ (казармахъ, лечебныхъ заведеніяхъ, баракахъ, этапныхъ и ночлежныхъ пунктахъ, цейхгаузахъ, пекарняхъ, кухняхъ, вагонахъ, судовыхъ помѣщеніяхъ и проч.) „сѣрнички“ примѣняются согласно вышеприведеннымъ указаніямъ, съ непремѣннымъ соблюденіемъ слѣдующихъ условій:

- 1) на каждую кубическую сажень помѣщенія берется 3 или 4 пачки „сѣрничковъ“;
- 2) всѣ предметы и вещи внутри помѣщенія должны не касаться другъ друга;
- 3) всѣ щели, отверстія и вытяжки должны быть хорошо заклеены или замазаны;
- 4) открывать двери и окна не ранѣе какъ черезъ 6—7 часовъ дѣйствія сѣрнистаго газа.

Лучше всего производить окуриваніе „сѣрничками“ сразу всего помѣщенія, цѣликомъ; но въ тѣхъ случаяхъ, когда это сдѣлать затруднительно, можно съ успѣхомъ окуривать по частямъ. Въ послѣднемъ случаѣ необходимо особенно тщательно заклеивать или замазывать всѣ щели и отверстія между частями помѣщенія, дабы сѣрнистый газъ не могъ проникнуть въ тѣ части помѣщенія, гдѣ находятся люди.

По отзывамъ частей войскъ, „сѣрнички“, при умѣломъ пользованіи, совершенно уничтожаютъ насѣкомыхъ не только на бѣльѣ и одеждѣ, но и въ помѣщеніяхъ, даже въ тѣхъ случаяхъ, когда никакими другими способами нельзя уничтожить насѣкомыхъ.

6 іюля 1916 года.

### № 293.

Объявляю при семъ для свѣдѣнія, руководства и точнаго исполненія въ копіи приказаніе Арміямъ Юго Западнаго фронта отъ 29-го іюня 1916 года за № 178:

„Главнокомандующій приказалъ объявить войскамъ армій фронта о необходимости поддерживать въ порядкѣ могилы непріятельскихъ офицеровъ и солдатъ въ занимаемыхъ нами мѣстностяхъ. На начальника и чиновъ Полевого отдѣленія военно-учебнаго Архива и на завѣдывающихъ дѣлопроизводствами по сбору военно-историческихъ документовъ возлагается обязанность, на ряду съ учетомъ могилъ нашихъ воиновъ, вести также регистрацію мѣстамъ погребенія павшихъ воиновъ армій нашихъ противниковъ и слѣдить за точнымъ исполненіемъ настоящаго приказанія“.

6 іюля 1916 года.

### № 294.

Дежурный Генераль при ВЕРХОВНОМЪ Главномъ командующемъ, 15 іюня 1916 года за № 9228, увѣдомилъ Начальника Штаба армій юго-западнаго фронта, что однимъ изъ Штабовъ фронта былъ возбужденъ вопросъ—могутъ ли начальствующія лица, при вторично возбужденномъ ходатайствѣ о награжденіи того или другого лица Статутной наградой, потребовать изъ дѣлъ Георгіевскихъ Думъ первоначальное представленіе, для сличенія съ новымъ (вторичнымъ) представленіемъ.

По сему вопросу Штабъ ВЕРХОВНАГО Главномъ командующаго, въ связи съ заключеніемъ Капитула Орденовъ, сообщилъ, что требовать изъ Думъ первоначальнаго представленія могутъ, съ разрѣшенія командующихъ и главнокомандующихъ арміями

фронтовъ, только тѣ штабы, при которыхъ созывается Дума для разсмотрѣнія вторичнаго представленія.

Объ изложенномъ, по приказанію Командующаго арміей, объявляется для свѣдѣнія и руководства.

**СПРАВКА:** приказаніе арміямъ юго-западнаго фронта отъ 25 іюня сего года за № 173.

---

6 іюля 1916 года.

### № 295.

Главный Штабъ 19/20 іюня сего года за № 98740, сообщилъ Штабу арміи юго-западнаго фронта, что **ВЫСОЧАЙШІЯ** повелѣнія отъ 1 декабря 1915 года и 21 апрѣля сего года—о производствѣ въ слѣдующіе чины по должностямъ военного времени не распространяются на офицеровъ специальныхъ корпусовъ и вѣдомствъ, производство коихъ совершается по особымъ правиламъ и безъ условія о наличіи младшаго строевого сверстника.

Изложенное, по приказанію командующаго арміей, объявляется для руководства, въ дополненіе приказаній арміи 1915 за № 259 и сего года №№ 13, 205 и 277.

---

7 іюля 1916 года.

### № 297.

При семъ объявляю, для свѣдѣнія и руководства, копію сношенія Главнаго Штаба отъ 15/16 іюня 1916 года за № **96650:**

**СПРАВКА:** приказаніе арміямъ юго-западнаго фронта 1916 года № 179.

„Въ правилахъ 31 декабря 1914 года выраженія „достоинѣйшіе нижніе чины строевыхъ частей войскъ, независимо отъ полученія ими боевыхъ наградъ“ не было потому, что таковыми правилами не было предоставлено права награждать строевыхъ нижнихъ чиновъ частей войскъ.

На основаніи п. 2 **ВЫСОЧАЙШЕ** утвержденныхъ правилъ 29 декабря 1915 года къ награжденію медалями съ надписью „за усердіе“ могутъ быть представляемы, между прочимъ, достоинѣйшіе нижніе чины строевыхъ частей войскъ, независимо отъ полученія ими боевыхъ наградъ, но это не значитъ, что награжденію подлежатъ обязательно нижніе чины всѣхъ частей войскъ по нормѣ 25: 100 и черезъ каждые 6 мѣсяцевъ, такъ какъ такое награжденіе всецѣло зависитъ отъ удостоенія Командующаго арміей, причемъ норма наградъ для каждой изъ частей войскъ, въ зависимости отъ усмотрѣнія Командующаго арміей, можетъ быть измѣнена, но съ тѣмъ, чтобы число наградъ для каждой части не было болѣе 25: 100 списочнаго состава части.

Что же касается правилъ 29 декабря 1915 года, то таковыя не отмѣняютъ порядка награжденія медалями по правиламъ 31 декабря 1914 года, со старшинствомъ пожалованія съ 1 іюля 1915 года, но при примѣненіи новыхъ правилъ надлежитъ руководствоваться медальной постепенностью, объявленной въ приказѣ по военному вѣдомству 1908 года за № 365.

---

8 іюля 1916 года.

### № 298.

Объявляется, для свѣдѣнія и руководства, въ копіи циркуляръ Главнаго Штаба отъ 13 іюня сего года за № **94:**

„ВЫСОЧАЙШЕ повелѣно въ сентябрѣ и октябрѣ сего 1916 года произвести при военныхъ училищахъ офицерскіе экзамены прапорщикамъ, вольноопредѣляющимся частей войскъ и прочимъ нижнимъ чинамъ на слѣдующихъ основаніяхъ:

1) Испытанія произвести на основаніи ВЫСОЧАЙШАГО повелѣнія, объявленнаго въ приказѣ по военному вѣдомству 1911 года № 617.

2) Лицъ, прошедшихъ курсъ одного изъ высшихъ учебныхъ заведеній всѣхъ вѣдомствъ, но не сдавшихъ Государственныхъ экзаменовъ, или не выполнившихъ проектовъ или специальныхъ работъ для полученія дипломовъ, допустить къ офицерскимъ экзаменамъ на равнѣ съ лицами, получившими высшее образованіе.

3) Лицъ, изъ числа бывшихъ юнкеровъ военныхъ училищъ, успѣшно прошедшихъ курсъ общаго класса 3-хъ классныхъ военныхъ училищъ и удовлетворившихъ условіямъ на переводъ въ 1-й специальный классъ этихъ училищъ—подвергнуть испытаніямъ лишь изъ курса специальныхъ классовъ этихъ заведеній.

4) Лицъ, изъ числа бывшихъ юнкеровъ военныхъ училищъ, успѣшно прошедшихъ курсъ младшаго (1-го специального) класса сихъ училищъ и удовлетворившихъ условіямъ на переводъ въ старшій (2-й специальный) классъ—экзаменовать только изъ курса старшаго (2-го специального) класса военныхъ училищъ съ зачетомъ балловъ, полученныхъ ими въ младшемъ (1-мъ специальномъ классѣ).

5) Лицъ, изъ числа бывшихъ юнкеровъ военныхъ училищъ, успѣшно прошедшихъ удовлетворительно всѣ экзамены, но не производившихъ полевыхъ практическихъ занятій по тактикѣ и топографіи только по полевымъ практическимъ занятіямъ по тактикѣ „топографіи“.

6) Допустить, по удостоеніямъ войсковымъ начальниковъ, къ офицерскимъ экзаменамъ и такимъ нижнимъ чиновъ, изъ числа бывшихъ юнкеровъ военныхъ училищъ, которые при исключеніи изъ училищъ были ограничены въ правахъ на допущеніе къ такимъ экзаменамъ опредѣленнымъ срокомъ.

Въ виду изложеннаго экзамены будутъ произведены слѣдующимъ порядкомъ:

1) Лицамъ съ высшимъ и законченнымъ среднимъ образованіемъ\*) испытанія будутъ произведены въ Петроградѣ, при Владимірскомъ военномъ и Николаевскомъ кавалерійскомъ училищахъ.

2) Въ случаѣ особыхъ обоснованныхъ ходатайствъ, направленныхъ въ главное управленіе военно-учебныхъ заведеній, такія лица будутъ допущены и при иногороднихъ училищахъ.

3) Лица съ образованіемъ нижесредняго будутъ допущены исключительно при 3-хъ классныхъ военныхъ училищахъ (Новочеркасскомъ и Оренбургскомъ казачьихъ, Виленскомъ, Одесскомъ, Чугуевскомъ, Тифлисскомъ и Иркутскомъ военныхъ училищахъ).

4) Представленія на лицъ, перечисленныхъ въ п. п. 1 и 2, должны быть направляемы въ главное управленіе военно-учебныхъ заведеній, а на прочихъ лицъ—непосредственно въ подлежащія училища; къ представленію необходимо приложить ниже слѣдующіе документы: 1) Послужной списокъ, 2) аттестатъ или свидѣтельство о полученномъ образованіи и 3) засвидѣтельствованную фотографическую карточку.

Дабы въ училища являлись лица, въ достаточной степени подготовленныя къ экзаменамъ, всѣ желающіе подвергнуться испытаніямъ, должны быть предупреждены, что испытанія эти будутъ произведены согласно приказа по военному вѣдомству 1911 года № 617, то есть по программамъ, принятымъ въ мирное время.

Всѣ означенныя лица должны быть командированы съ такимъ расчетомъ времени, чтобы могли прибыть въ подлежащія заведенія между 20—25 августа для полученія соответствующихъ указаній.

\*) Т. е. лицамъ, окончившимъ полный курсъ кадетскихъ корпусовъ, гимназій (8 классовъ) реальныхъ училищъ (съ дополнительнымъ классомъ) и другихъ равныхъ по объему курса учебныхъ заведеній.

9 июля мая 1916 года.

№ 299.

По приказанію Командующаго Арміей, объявляется, для свѣдѣнія, въ копіи, приказаніе арміямъ Юго-Западнаго фронта отъ 28 іюня сего года № 176:

„При семъ объявляю для свѣдѣнія копію письма Военнаго Министра отъ 20-го сего іюня за № 153189, о приѣмъ Александровскимъ Комитетомъ о раненыхъ, пожертвованій на обезпеченіе пострадавшихъ на войнѣ генераловъ, офицеровъ, нижнихъ чиновъ и ихъ осиротѣвшихъ семействъ, а также на увѣковѣченіе памяти павшихъ воиновъ въ настоящую войну“.

**Военный Министръ,**

ПРЕДСѢДАТЕЛЬ

**АЛЕКСАНДРОВСКАГО**

КОМИТЕТА

О РАНЕННЫХЪ

Копія.

*Милостивый Государь,*

**Алексеѣй Алексеѣвичъ.**

20 іюня 1916 года.

№ 153189.

ПЕТРОГРАДЪ.

Еще въ 1814 г., послѣ упорныхъ войнъ съ Наполеономъ, ИМПЕРАТОРОМЪ АЛЕКСАНДРОМЪ I былъ учрежденъ изъ наиболѣе близкихъ къ ГОСУДАРЮ генераль-адъютантовъ, подъ предсѣдательствомъ генерала отъ артиллеріи графа Аракчеева, особый Комитетъ, нынѣ Александровскій Комитетъ о раненыхъ, который долженъ былъ заботиться объ обезпеченіи пострадавшихъ на войнѣ генераловъ, офицеровъ, нижнихъ чиновъ и ихъ осиротѣлыхъ семей.

Назначеніе пенсій и пособій вызвало у Комитета всегда очень значительный расходъ, но онъ покрывался поступлениями отъ доходовъ съ капиталовъ различныхъ, отчисленій и пожертвованій.

Эти пожертвованія обычно поступали въ усиленномъ размѣрѣ въ години особыхъ испытаній, когда Россіи приходилось вести войны съ врагами.

Всѣ указанные источники образовали такъ называемый инвадидный капиталъ.

Настоящая война вызвала со стороны Александровскаго Комитета о раненыхъ чрезвычайные расходы, значительно превышающіе имѣющіяся въ его распоряженіи средства.

Надѣясь на такую же отзывчивость и въ переживаемую безпримѣрную войну, Комитетъ издалъ воззваніе о пожертвованіяхъ и свѣдѣнія о капиталахъ, находящихся въ его распоряженіи.

Изъ нихъ можно усмотрѣть, что цѣли жертвователей были чрезвычайно разнообразны; но особенное вниманіе обращаютъ на себя тѣ капиталы, которыми увѣковѣчены имена славныхъ русскихъ полководцевъ: гр. Румянцера-Задунайскаго, кн. Прозоровскаго, гр. Паскевича-Эриванскаго кн. Варшавскаго, св. кн. Суворова-Италійскаго, а также тѣ, которые предназначены для оказанія помощи служащимъ и служившимъ одной опредѣленной воинской части. Среди такихъ воинскихъ частей можно указать на

*Его Высочайшему  
превосходительству*

**А. А. Брусилову.**

Главнокомандующему  
арміями Юго-Западнаго  
фронта.



10 гренадерскій Малороссійскій генераль-фельдмаршала графа Румянцера-Задунайскаго полкъ, Л. Гв. Преображенскій полкъ, Кавалегардскій, Л. Гв. Измайловскій полкъ, 9-й гренадерскій Фанагорійскій и 80 пѣх. Кабардинскій полки.

Призывая весь русскій народъ къ посильнымъ жертвамъ на возможно полное обезпеченіе раненныхъ и ихъ семей, Александровскій комитетъ озаботился также принятіемъ мѣръ къ увѣковѣченію памяти павшихъ воиновъ въ настоящую войну.

Съ этой цѣлью, съ ВЫСОЧАЙШАГО одобренія, по всей Россіи устраиваются особыя братскія кладбища и часовни, въ церквахъ и молитвенныхъ домахъ будутъ сооружаться поминальныя доски съ начертаніемъ именъ погибшихъ воиновъ мѣстныхъ уроженцевъ и жителей, и устанавливаться неугасимыя лампы съ занесеніемъ именъ воиновъ въ синодики для вѣчнаго поминовенія.

Довода объ указанныхъ мѣропріятіяхъ до свѣдѣнія Вашего Высокопревосходительства съ покорной просьбой содѣйствія возможно широкому распространенію свѣдѣній объ этомъ среди частей войскъ вѣреннаго Вамъ фронта, сообщаю, что одновременно съ этимъ всѣ указанныя изданія Александровскимъ Комитетомъ о раненныхъ разосланы по штабамъ армій фронтовъ.

По экземпляру этихъ изданій при семъ прилагаю.

Уважающій Васъ Д. Шуваловъ.

9 іюля 1916 года.

### № 300.

Объявляется, для руководства, въ копіи приказаніе арміямъ Юго-Западнаго фронта отъ 30 іюня сего года № 182:

„Дежурный генераль при ВЕРХОВНОМЪ ГЛАВНОКОМАНДУЮЩЕМЪ сношеніемъ отъ 22-го сего іюня за № 9708 сообщилъ для свѣдѣнія и руководства, что и съ введеніемъ въ дѣйствіе приказа Начальника Штаба ВЕРХОВНАГО ГЛАВНОКОМАНДУЮЩАГО сего года № 716 (новый штатъ пѣхотнаго полка)—дѣйствующія табели офицерскихъ лошадей (приказы по военному вѣдомству 1914 года № 516 и 1915 года № 66)—остаются въ силѣ“.

9 іюля 1916 года.

### № 301.

Ввиду неоднократныхъ случаевъ обращенія къ комендантамъ этаповъ г.г. офицеровъ и нижнихъ чиновъ съ требованіями о выдачѣ имъ предложеній на проѣздъ по желѣзной дорогѣ, командующій арміей приказалъ подтвердить чтобы командиры отдѣльныхъ частей и лица, равныя имъ по власти, выдавали командируемымъ ими воинскимъ чинамъ всѣ необходимыя для каждаго случая командированія предложенія, такъ какъ комендантами въ подобныхъ случаяхъ по закону предложенія выдаваться не могутъ.

Комендантами этаповъ переотправляются воинскіе чины лишь въ случаяхъ, указанныхъ ст. 53 положенія объ этапахъ въ военное время (Приложеніе 3 къ положенію о полевомъ управленіи войскъ).

10 іюля 1916 года.

### № 302.

ВЫСОЧАЙШИМЪ повелѣніемъ 22 октября 1915 года было установлено, что лица, состоящія на должностяхъ военнаго времени, могутъ быть повышаемы въ чи-

нахъ не выше того чина, въ которомъ были положены ихъ постоянныя должности мирнаго времени.

Этимъ же ВЫСОЧАЙШИМЪ повелѣніемъ было воспрещено повышение въ слѣдующіе чины лицъ, призванныхъ изъ запаса и ополченія, дабы этимъ самимъ не ставить ихъ въ лучшее положеніе по сравненію съ лицами постоянной службы.

ВЫСОЧАЙШИМЪ повелѣніемъ 1 декабря 1915 года допущена возможность производства въ слѣдующіе чины, при извѣстныхъ условіяхъ, лицъ, состоящихъ на временныхъ должностяхъ.

Такимъ образомъ ограниченіе лицъ, призванныхъ на службу изъ запаса и ополченія, въ правѣ на производство въ слѣдующіе чины утратило значеніе.

Въ виду сего и во вниманіе къ отлично-усердной службѣ и трудамъ, понесеннымъ во время текущей войны офицерами, призванными изъ запаса и ополченія, ГОСУДАРЮ ИМПЕРАТОРУ, въ 24 день іюня сего года, благоугодно было ВСЕМИЛОСТИВѢЙШЕ соизволить на предоставленіе этимъ офицерамъ права на производство въ слѣдующіе чины на общихъ основаніяхъ.

Изложенное, по приказанію Командующаго арміей, объявляется для свѣдѣнія и руководства въ подлежащихъ случаяхъ.

СПРАВКА: сношеніе Главнаго Штаба отъ 26/30 іюня сего года за № 105080.

10 іюля 1916 года.

### № 303.

Объявляю, для свѣдѣнія, что вся корреспонденція для личнаго состава русскихъ бригадъ, дѣйствующихъ на Западномъ фронтѣ или у Салоникъ, должна имѣть слѣдующій адресъ:

№ бригады, полка, баталіона, роты и  
„Почтовое отдѣленіе № 189“.  
„Ф Р А Н Ц І Я“.

СПРАВКА: надпись ГЕНКВАРІУЗ отъ 1-го сего іюля № 31125.

10 іюля 1916 года

### № 304.

По приказанію Командующаго арміей объявляется, для исполненія, въ копию, приказъ Главнаго Начальника Снабженія армій Юго-Западнаго фронта отъ 15 іюня 1916 года:

№ 1041.

§ 1.

По имѣющимся свѣдѣніямъ въ районахъ дѣйствующихъ армій отъ пришедшихъ въ полную негодность повозокъ, кухонь, упряжи, сѣделъ накапливается металлическая оковка, разнаго рода пряжки, скобы и прочій металлическій ломъ, могущій быть использованъ, какъ при ремонтахъ обоза, такъ и при изготовленіи новаго.

Въ виду этого указанные предметы, по освобожденіи ихъ отъ деревянныхъ и кожаныхъ частей и за использованием ихъ въ мѣрѣ надобности въ починочныхъ мастерскихъ фронта, направлять въ распоряженіе Московскаго окружнаго интендантскаго управленія, въ Хорошовскій складъ.

СПРАВКА: Сношеніе Главнаго Полевого Интенданта отъ 8 іюня 1916 г. за № 2868.

14 июля 1916 года.

№ 306.

Командующий армией приказалъ принять къ исполненію объявляемая при семъ въ копіяхъ: сношеніе Главнаго Штаба отъ 19/25 іюня сего года № 102609 на имя дежурнаго генерала штаба армій Юго-Западнаго фронта.

ОСНОВАНІЕ: надпись дежурнаго генерала штаба Главнокомандующаго арміями Юго-Западнаго фронта отъ 5 сего іюля № 92853.

М. В.

К о п и я.

**ГЛАВНЫЙ ШТАБЪ.**

ОТДѢЛЪ  
Дежурнаго Генерала.

*Дежурному генералу штаба армій Юго-Западнаго фронта.*

Отдѣленіе 1-6

Столъ Пом.

25 іюля 1916 года.

№ 102609.

Въ поступающихъ въ Главный Штабъ на основаніи циркулярныхъ предписаній отъ 12/15 іюля 1915 года за № 118971 \*), 16/20 того же іюля за № 121272 \*\*) спискахъ вновь назначенныхъ въ части офицеровъ и чиновниковъ, очень часто отсутствуютъ тѣ именно свѣдѣнія, которыя являются весьма необходимыми для болѣе быстраго и точнаго учета этихъ чиновъ по книгамъ Главнаго Штаба.

Отсутствіе такихъ свѣдѣній вызываетъ въ свою очередь, необходимость дѣлать каждый разъ особый для этого сношенія съ подлежащимъ начальствомъ, что не только излишне увеличиваетъ и безъ того значительно возросшую за время войны переписку, но вмѣстѣ съ тѣмъ крайне вредно отражается на своевременномъ разрѣшеніи различнаго рода поступающихъ въ Главный Штабъ ходатайствъ.

Въ виду сего Главный Штабъ проситъ сдѣлать распоряженіе о доставленіи на будущее время упомянутыхъ списковъ исключительно по прилагаемой при семъ формѣ.

Если у прибывшаго въ новую часть или учрежденіе не окажется почему либо требуемыхъ документовъ, то въ такомъ случаѣ надлежитъ все же подробно выяснитъ всѣ необходимыя свѣдѣнія путемъ личнаго опроса прибывшаго, каковыя и внести затѣмъ въ соответствующія графы списка.

ПРИЛОЖЕНІЕ: форма списка.

№ 173.

Главный Штабъ 12/15 сего іюля за № 118971 сообщилъ, что для болѣе точнаго учета офицерскаго состава, перемѣщаемого по какимъ бы то ни было случаямъ, какъ изъ внутреннихъ округовъ—на театр военныхъ дѣйствій и обратно, такъ и изъ одного округа въ другой или въ предѣлахъ одного и того же округа, надлежитъ принять къ руководству слѣдующій порядокъ сношеній и учета при таковыхъ перемѣщеніяхъ.

Примѣчаніе: \*) объявлено въ приказаніи VII арміи 1915 года № 173 при семъ прилагаемое.  
\*\*) " " " " " " " " № 181 " " "

1) При отправленіи офицеровъ, состоящихъ вообще на дѣйствительной службѣ, какъ то:

- а) окончившихъ военныя или спеціальныя училища;
- б) произведенныхъ въ прапорщики по окончаніи временныхъ школъ при управленіяхъ пѣхотныхъ запасныхъ бригадъ;
- в) произведенныхъ въ офицерскій чинъ какимъ бы то ни было порядкомъ изъ нижнихъ чиновъ, какъ состоящихъ на дѣйствительной военной службѣ до начала военныхъ дѣйствій, такъ и поступившихъ на таковую послѣ объявленія уже мобилизации.
- г) Определенныхъ **ВЫСОЧАЙШИМИ** приказами въ теченіе войны изъ отставки или запаса на дѣйствительную военную службу,—сообщать по мѣсту ихъ назначенія о времени отправленія офицера, съ точнымъ указаніемъ цѣли, для которой онъ командированъ.

Штабъ, войсковая часть или учрежденіе, куда офицеръ командированъ, по прибытіи упомянутаго въ сношеніи лица увѣдомляетъ, какъ мѣсто отправленія, съ точнымъ указаніемъ времени, когда командированный прибылъ, такъ и Главный Штабъ, съ помѣткой откуда офицеръ прибылъ и какое получилъ дѣльнѣйшее направленіе.

При послѣдующихъ перемѣщеніяхъ долженъ соблюдаться такой же порядокъ.

II. При отправленіи офицеровъ:

- а) призванныхъ въ офицерскихъ чинахъ изъ запаса или ополченія при мобилизации
- б) произведенныхъ въ теченіе войны по запасу или ополченію въ офицерскій чинъ изъ нижнихъ чиновъ, призванныхъ изъ запаса или ополченія.

Порядокъ взаимныхъ сношеній, указанный въ предыдущемъ отдѣлѣ, долженъ примѣняться только лишь между мѣстами отправленій и назначеній, безъ увѣдомленія о томъ Главнаго Штаба.

III) Исключеніе изъ списковъ части командированнаго офицера производится:

1) при переводахъ или назначеніяхъ офицеровъ дѣйствительной службы (пн. а и г отдѣла 1 го) по полученіи увѣдомленія о воспослѣдованіи **ВЫСОЧАЙШАГО** приказа о таковомъ переводѣ или назначеніи.

2) При перемѣщеніи офицеровъ другихъ категорій (отдѣлъ 1-й пн. б, в и отдѣлъ 2-й)—по полученіи увѣдомленія о прибытіи офицера къ мѣсту новаго назначенія.

Надлежитъ при этомъ имѣть постоянный учетъ времени, могущаго потребоваться для пути, и въ случаѣ опозданія или вовсе неприбытія офицера въ положенный срокъ къ мѣсту назначенія принимать соотвѣтствующія мѣры.

Вмѣстѣ съ тѣмъ Главный Штабъ считаетъ необходимымъ поставить въ извѣстность, что переводу **ВЫСОЧАЙШИМЪ** приказомъ изъ одного мѣста службы въ другое подлежатъ только офицеры, окончившіе военныя и спеціальныя училища, равно и определенныя на дѣйствительную военную службу **ВЫСОЧАЙШИМИ** приказами.

## № 181.

Въ виду того, что въ настоящее время происходитъ много новыхъ формированій по распоряженію Штаба Верховнаго Главнокомандующаго, Главнокомандующими фронтами и отдѣльными арміями, равно и по распоряженію Главныхъ Управленій внутри Имперіи,—Главный Штабъ проситъ зависящихъ распоряженій о безотлагательномъ доставленіи списковъ на офицеровъ и чиновниковъ какъ уже назначенныхъ во всѣ сформированныя, со времени объявленія мобилизации, части, такъ и имѣющихъ быть назначенными при предстоящихъ формированіяхъ.

Списки эти отъ каждой части желательно получить составленными на отдѣльныхъ листахъ въ слѣдующей группировкѣ:

1) На офицеровъ дѣйствительной службы, назначенныхъ въ части при формированіи таковыхъ до начала военныхъ дѣйствій; определенныхъ въ теченіе войны изъ запаса или отставка **ВЫСОЧАЙШИМИ** приказами и на выпущенныхъ въ часть изъ военныхъ или спеціальныхъ училищъ, послѣ объявленія мобилизации.

2) На офицеровъ, призванныхъ изъ запаса или ополченія при мобилизаціи и на произведенныхъ въ офицерскій чинъ, какъ изъ школъ прапорщиковъ, такъ и за боевыя отличія или вообще для пополненія некомплекта.

и 3) На классныхъ чиновъ.

Во всѣхъ этихъ спискахъ надлежитъ указать штатное мѣсто служенія офицера или чиновника, откуда послѣдовало назначеніе въ сформированную часть и на какую должность назначенъ въ этой послѣдней части, а на прапорщиковъ, произведенныхъ изъ военныхъ или спеціальныхъ училищъ, еще и время ихъ производства и изъ какого училища выпущены.

На остальныхъ же прапорщиковъ необходимо указать какимъ приказомъ состоялось ихъ производство:

**ВЫСОЧАЙШИМЪ**, по фронту отдѣльной арміи или Главнаго Начальника округа и подъ какой рубрикой—по запасу, по ополченію (въ случаяхъ окончанія ополченскихъ школъ) или по соотвѣствующему роду войскъ (оружія).

При этомъ Главный Штабъ указалъ, чтобы каждая вновь сформированная часть доставила таковыя списки въ Главный Штабъ непосредственно.

Командующій арміей приказалъ изложенное исполнить безотлагательно.

**СПРАВКА:** сношеніе Главнаго Штаба за № 121272.

---

## С П И С О К Ъ

офицеровъ и чиновниковъ, назначенныхъ въ (название части).

№№ по порядку.	1) Чинъ 2) Имена и отчества 3) Фамилія 4) Вѣроисповѣданія 5) Какое военное училище и или школу прапорщиковъ окончилъ	Какимъ приказомъ произведенъ въ 1 офицерскій чинъ (годъ, мѣсяць и число)	Если призванъ изъ запаса или отставки по мобилизаціи, то: 1) какимъ приказомъ былъ зачисленъ въ запасъ или уволенъ въ отставку и 2) въ какихъ частяхъ находился на службѣ со дня призыва	Если определенъ въ действительную службу въ періодъ войны изъ запаса или отставки, то какимъ приказомъ (годъ, мѣсяць и число)	Наименованіе послѣдняго штатнаго мѣста служенія, въ коемъ офицеръ закрѣпленъ <b>ВЫСОЧАЙШИМЪ</b> приказомъ	Когда и изъ какой части прибылъ	ПРИМѢЧАНІЕ

15 іюля 1916 года.

### № 307.

Въ дополненіе циркулярныхъ сношеній Главнаго Штаба отъ 10/14 декабря 1915 года за № 185670 (объявлено въ приказаніи арміи сего года № 13 и отъ 23 апрѣля сего года за № 62529 (объявлено въ приказаніи арміи сего года № 205), Главный Штабъ, 26/28 іюня сего года за № 104406, сообщилъ, что производство лицъ административной службы въ штабъ-офицерскіе чины на основаніи **ВЫСОЧАЙШИХЪ** повелѣній 1 декабря 1915 года и 23 апрѣля сего года является наградой, а потому такое производство должно осуществляться въ наградномъ порядкѣ, причеиъ оно должно обязательно входить въ норму наградъ, установленную для офицеровъ, состоящихъ на административныхъ должностяхъ, за отлично-усердную службу и труды, понесенные во время текущей войны.

Изложенное, по приказанію Командующаго арміей, объявляется для руководства, въ дополненіе приказаній арміи сего года №№ 277 и 288.

СПРАВКА: сношенія Главнаго Штаба отъ 26/28 іюня сего года № 104406 и Штаба фронта отъ 4 сего іюля № 92583.

15 іюля 1916 года.

### № 308.

Штабъ Главногокомандующаго арміями Юго-Западнаго фронта, телеграммой за № 92396, увѣдомилъ, что **ВЫСОЧАЙШЕЕ** благоволеніе не за боевыя отличія можетъ испрашиваться лишь офицерамъ въ чинѣ не ниже капитана, состоящимъ въ должности соответствующей командиру роты и врачамъ и чиновникамъ въ чинѣ не ниже надворнаго совѣтника, состоящимъ въ должности не ниже VII класса.

Изложенное, по приказанію Командующаго арміей, объявляется для руководства и исполненія въ подлежащихъ случаяхъ.

15 іюля 1916 года.

### № 309.

По приказанію Командующаго арміей, при семъ объявляется, для свѣдѣнія и исполненія, копія приказанія арміямъ Юго-Западнаго фронта отъ 9 сего іюля за № 193:

„При семъ объявляю для зависящихъ распоряженій копію сношенія Дежурнаго Генерала при **ВЕРХОВНОМЪ ГЛАВНОКОМАНДУЮЩЕМЪ** отъ 30/2 іюня 1916 года за № 10328 о недопущеніи оставленія у нижнихъ чиновъ всякаго рода боевыхъ снарядовъ“.

**Дежурный Генераль**

К о п і я.

— ПРИ —

*Начальнику Штаба Главногокомандующаго арміями  
Верховномъ Главногокомандующемъ Юго-Западнаго фронта.*

30/2 іюня 1916 года.

**№ 10328.**

— 0 —

„Въ Штабъ **ВЕРХОВНАГО ГЛАВНОКОМАНДУЮЩАГО** поступили вполне достовѣрныя свѣдѣнія о томъ, что нижними чинами, возвращающимися въ виду различныхъ обстоятельствъ изъ дѣйствующей арміи на родину, а также нижними чинами проходящихъ эшалоновъ, очень часто провозятся снаряженныя ручныя

бомбы, которыя означенными чинами или выбрасываются по дорогѣ или продаются мѣстнымъ жителямъ для глушенія рыбы и другихъ надобностей.

Въ виду сего Начальникъ Штаба ВЕРХОВНАГО ГЛАВНОКОМАНДУЮЩАГО, принимая во вниманіе ущербъ, приносимый арміи непроизводительной тратой всякаго рода боевыхъ снарядовъ, возможность несчастныхъ случаевъ, а равно, использование провозимыхъ бомбъ въ преступныхъ цѣляхъ, признаеть необходимымъ принятіе рѣшительныхъ мѣръ къ устраненію подобнаго рода явленія, путемъ установленія самаго строгаго наблюденія со стороны военного начальства за недопущеніемъ оставленія у нижнихъ чиновъ боевыхъ снарядовъ.

Объ изложенномъ сообщается на распоряженіе\*.

---

15 іюля 1916 года.

### № 310.

Объявляются, для свѣдѣнія и руководства, въ копіяхъ приказанія арміямъ Юго-Западнаго фронта отъ 8-го и 9-го сего іюля за №№ 190 и 191:

#### № 190.

„Въ дополненіе приказанія арміямъ фронта отъ 27-го іюня сего года за № 174 объявляется, что управленіе Варшавской мѣстной бригады находится въ г. Харьковѣ, управленія же Плоцкаго, Скерневецкаго, Ченстоховскаго, Кутненскаго, Ласскаго, Анд-реевскаго, Ленчицкаго и Петроковскаго уѣздныхъ-воинскихъ начальниковъ, по обстоя-тельствамъ военного времени, закрыты.

СПРАВКА: сношеніе начальника Варшавской мѣстной бригады отъ 1 іюля сего года за № 6213.

#### № 191.

„По увѣдомленію Дежурнаго Генерала при ВЕРХОВНОМЪ ГЛАВНОКОМАНДУЮЩЕМЪ отъ 6 сего іюля за № 7163, указанный ранѣе порядокъ возвращенія выздоровѣвшихъ казаковъ непосредственно изъ лечебныхъ заведеній въ свои части, по приказанію Начальника Штаба ВЕРХОВНАГО ГЛАВНОКОМАНДУЮЩАГО, отмѣняется.

Означенныхъ казаковъ надлежитъ по прежнему направлять въ запасныя сотни своихъ войскъ, откуда они отправляются въ свои части.

Объ изложенномъ сообщаю для исполненія въ измѣненіе приказанія арміямъ фронта отъ 19 іюня сего года за № 163.

СПРАВКА: телеграмма Главнаго Начальника Снабженій фронта отъ 7 сего іюля за № 48502.

---

16 іюля 1916 года.

### № 311.

При семь объявляется, для точнаго руководства и исполненія, въ копіи, прика-занія Начальника Штаба ВЕРХОВНАГО Главкома командующаго отъ 3 іюля сего года за № 59:

Главный штабъ увѣдомилъ, что при разсмотрѣніи представленій, доложенныхъ Петроградской Кавалерской Думѣ ордена Св, Георгія, Дума усмотрѣла, что подлежа-



щія начальства не всегда исполняютъ требованіе Георгіевскаго Статута (ст. 17) о показаніи потерь, понесенныхъ воинскою частью при совершеніи подвига, за который представляется къ наградѣ ея начальникъ или входившій въ ея составъ офицерскій чинъ, въ виду чего Дума постановила: сообщить о необходимости точнаго соблюденія требованій означенной статьи 17-й Георгіевскаго Статута.

Такое постановленіе Думы, въ 10-й день іюня сего года, удостоилось **ВЫСОЧАЙШАГО** утвержденія.

Объ изложенномъ объявляю для свѣдѣнія и руководства.

**СПРАВКА:** Сношеніе Главнаго Штаба отъ 27 іюня сего года за № 105268.

17 іюля 1916 года.

## № 312.

По приказанію Командующаго Арміей, объявляются, для свѣдѣнія и исполненія, въ копіяхъ, приказанія Начальника Штаба **ВЕРХОВНАГО ГЛАВНОКОМАНДУЮЩАГО** отъ 3 іюля сего года №№ **60** и **61**:

### № 60.

„Въ виду возрастающей дороговизны на письменныя принадлежности вообще, а на бумагу въ особенности, должны быть приняты всѣ мѣры къ бережливому ихъ расходованію, для чего:

1) Принять къ обязательному исполненію статью 11 положеніе о письмоводствѣ и дѣлопроизводствѣ въ военномъ вѣдомствѣ, на основаніи которой всѣ бумаги (рапорты, сношенія, доклады, записки, письма) независимо отъ той инстанціи, въ которую они посылаются, должны быть излагаемы на  $\frac{1}{4}$ ,  $\frac{1}{8}$  листа, загибая лѣвый край для подшивки къ дѣламъ; на полулистѣ, сложенномъ попаламъ и на листѣ, въ случаѣ надобности со столькими вшитыми листами, сколько нужно по количеству написаннаго.

2) Дать широкое примѣненіе въ перепискѣ полевымъ книжкамъ.

3) Листы чистой бумаги обязательно должны быть удаляемы изъ всѣхъ дѣлъ, но безъ вреда для переписки (прил. 2 къ ст. 75 и 77 полож. о письм. и дѣлопр.) и тѣ изъ нихъ, которые непригодны для передаточныхъ надписей или для изготовленія бланковъ (въ  $\frac{1}{4}$  или  $\frac{1}{8}$  листа), употреблять для выполненія черновой работы.

4) Для пересылки не секретныхъ бумагъ, конверты изготовлять изъ оберточной бумаги, но достаточно крѣпкой для пересылки по почтѣ; для пересылки на небольшія разстоянія (не по почтѣ), на конверты можно употреблять газетную бумагу, а гдѣ возможно—бумаги пересылать и вовсе безъ конвертовъ.

Всѣ чины штабовъ, управленій и канцелярій обязаны принимать, возможными мѣрами къ сокращенію расходовъ на бумагу и на письменныя принадлежности.

Начальники же штабовъ, управленій и канцелярій обязаны имѣть личное соблюденіе какъ за сокращеніемъ вообще переписки, такъ и за исполненіемъ изложеннаго.\*

### № 61.

При семъ объявляется, для свѣдѣнія и руководства, копія сношенія Начальника Штаба Петроградскаго военнаго округа на театрѣ военныхъ дѣйствій отъ 27 іюня сего года за № **45993**:

## НАЧАЛЬНИКЪ ШТАБА

Копія.

Петроградскаго  
ВОЕННАГО ОКРУГА

на театрѣ  
военныхъ дѣйствій.

*Дежурному Генералу при Верховномъ Главнокомандующемъ*

27 июля 1916 года.

№ 45993.

Петроградъ.

Главный Начальникъ округа проситъ о поставленіи въ извѣстность всѣхъ фронтовъ объ установленныхъ въ Петроградѣ правилахъ для прибывающихъ по разнаго рода случаямъ изъ дѣйствующихъ армій офицерскихъ, классныхъ и нижнихъ чиновъ:

1. Прибывающіе въ Петроградъ офицеры и военные чиновники военного и военно-морского вѣдомствъ обязаны немедленно по прибытіи въ столицу сообщать долевой администраціи (домовладѣльцамъ, управляющимъ домами, гостинницами, меблированными комнатами) либо квартирохозяину письменныя свѣдѣнія о своемъ чинѣ, имени, отчествѣ и фамиліи, при чемъ, если прибывшій офицеръ или чиновникъ не сообщилъ этихъ свѣдѣній по собственному почину, то долевая администрація или квартирохозяинъ обязанъ потребовать сообщенія сихъ свѣдѣній, по полученіи коихъ, сообщить таковыя въ участковое полицейское управленіе не позднѣе 12-ти часовъ слѣдующаго за полученіемъ ихъ дня.

2. Всѣ прибывающіе въ Петроградъ штабъ и оберъ-офицеры и классные чиновники военного вѣдомства обязаны не позднѣе 12 часовъ слѣдующаго за прибытіемъ дня, представить имѣющіеся у нихъ документы во 2-ое Петроградское Комендантское управленіе (Кронверскій пр. № 55), для полученія особаго удостовѣренія на право проживанія въ Петроградѣ въ теченіе опредѣленнаго срока, на основаніи документовъ, полученныхъ ими отъ своего начальства. Генералы обязаны предъявлять документы въ 1-е Комендантское управленіе (уг. Садовой и Инженерной улицъ). Выдача удостовѣреній производится отъ 10 часовъ утра до 2-хъ часовъ дня.

3. Прибывающіе въ Петроградъ адмиралы, генералы, штабъ и оберъ-офицеры, медицинскіе чины морского вѣдомства и военно-морскіе чиновники обязаны не позднѣе 12 часовъ слѣдующаго за прибытіемъ дня представить имѣющіеся у нихъ документы въ Главный Морской штабъ для полученія особыхъ удостовѣреній на право проживанія въ столицѣ.

4. Документами на полученіе удостовѣреній на право проживанія въ Петроградѣ для офицеровъ и классныхъ чиновъ какъ военного, такъ и военно-морского вѣдомствъ признаются: удостовѣренія личности, отпускные билеты, предписанія воинскихъ частей, но отнюдь не запасно-отпускные билеты или гражданскіе паспорта.

5. Отъѣзжающимъ изъ Петрограда къ мѣсту своего служенія или назначенія офицерскимъ и класснымъ чинамъ обязательно сообщать объ отъѣздѣ въ комендантскія управленія надписью на томъ же удостовѣреніи.

6. Всѣмъ прибывающимъ въ городъ офицерскимъ и класснымъ чинамъ руководствоваться въ отношеніи порядка и под-

чинности уставомъ внутренней службы, соблюдая законныя требованія властей. Наблюденіе за исполненіемъ сего возложено на штабъ-офицеровъ и адъютантовъ комендантскаго управленія, согласно имѣющихся на этотъ предметъ инструкцій.

7. Комендантамъ города о каждомъ случаѣ неисполненія доносить главному начальнику округа для привлеченія виновныхъ къ законной отвѣтственности.

Всѣ нижніе чины, прибывающіе въ Петроградъ обязаны:

1. Являться во 2-е комендантское управленіе.

2. Помѣщаться и довольствоваться въ казармахъ, которыя указываются комендантомъ.

3. По окончаніи командировки или отпуска, немедленно отправляться въ свои части.

4. При неисполненіи этихъ правилъ, или неодобрительномъ поведеніи, нижніе чины будутъ отправляться въ свои части по этапу.

Для нижнихъ чиновъ флота морскимъ министромъ установленъ особый порядокъ учета всѣхъ прибывающихъ въ Петроградъ нижнихъ чиновъ флота, согласно которому, они обязаны немедленно, по прибытіи въ столицу, являться во 2-й Балтійскій флотскій экипажъ, гдѣ и зачисляются на учетъ и довольствіе.

17 іюля 1916 года.

### № 313.

Главный Штабъ, 4/6 іюля 1916 года за № 109678, сообщилъ, что производство въ первый классный чинъ за боевыя отличія закономъ не установлено.

Изложенное, по приказанію Командующаго арміей, объявляется для свѣдѣнія и руководства.

17 іюля 1916 года.

### № 314.

Согласно ст. 847 кн. XIX Св. В. П. изд. 1910 года, по редакц. приказа В. В. 1914 г. № 703, единовременное пособіе за утраченное имущество, указаннымъ въ этой статьѣ военнотружущимъ, можетъ быть назначено властью командира корпуса и въ размѣрѣ не свыше военно-подъемныхъ денегъ.

Между тѣмъ, въ числѣ представляемыхъ Командующему арміей ходатайствъ о выдачѣ означенныхъ пособій, имѣются заявленія на сумму менѣе оклада военно-подъемныхъ по росписанію, приложенному къ ст. 850 (прилож. XVIII).

Въ устраненіе излишней переписки, Командующій арміей приказалъ, чтобы означенныя ходатайства представлялись въ порядкѣ ст. 848 названной книги въ томъ лишь случаѣ, если они не могутъ быть разрѣшены властью Командира корпуса.

СПРАВКА: указы В. В. 1914 года № 703 и 1915 года за №№ 52 и 235.

18 іюля 1916 года.

### № 316.

Объявляется для свѣдѣнія и руководства въ копіи приказаніе арміямъ Юго-Западнаго фронта отъ 11 іюля 1916 года за № 197:

„Согласно разъясненія Главнаго Военно-Суднаго Управленія, исполненіе приговоровъ военныхъ судовъ, присуждающихъ военнотружущихъ къ смертной казни, къ

обязанностямъ гражданской прокуратуры относиться не должно, а потому таковыя приговоры подлежатъ исполненію военнымъ начальствомъ, безъ посредства прокуроровъ гражданскихъ судовъ, о чемъ, по приказанію Главнокомандующаго, объявляется для свѣдѣнія и руководства.

20 іюня 1916 года.

## № 317.

Объявляется, для исполненія, въ копіи приказаніе арміямъ Юго-Западнаго фронта отъ 12 сего іюля за № 198.

**ВЫСОЧАЙШИМЪ** указомъ повелѣно призвать 15 августа:

I. Для пополненія строевого состава 5 очередныхъ возрастовъ ратниковъ 2-го разряда сроковъ призыва съ 1905 по 1901 г.г. включительно, въ возрастѣ отъ 31 до 35 лѣтъ включительно.

II. Для удовлетворенія потребности нестроевыхъ нижнихъ чиновъ:

а) Последніе четыре возраста ратниковъ перваго разряда съ 1896 по 1893 г.г. включительно, въ возрастѣ отъ 40 до 43 лѣтъ включительно.

б) Зачисленныхъ во 2-й разрядъ ополченія по физической непригодности къ строевой службѣ при бывшихъ призывахъ военнообязанныхъ всѣхъ категорій и в) Въдобретителей при переосвидѣтельствovanіи временно отпущенныхъ въ отпускъ.

Упомянутые въ пунктѣ второмъ ратники, призываемые въ районъ фронта, предназначаются:

1) На пополненіе некомплекта въ ополченскихъ частяхъ фронта.

2) На замѣну въ тыловыхъ частяхъ, управленіяхъ и учрежденіяхъ нижнихъ чиновъ годныхъ къ строю и

3) На пополненіе въ тѣхъ же частяхъ, управленіяхъ и учрежденіяхъ некомплекта.

Означенной выше замѣнѣ подлежатъ: ратники моложе 36 лѣтъ и нижніе чины дѣйствительной службы и изъ запаса всѣхъ возрастовъ до 40 лѣтъ включительно за исключеніемъ: писарей, вахтеровъ продовольственныхъ магазиновъ, фельдшеровъ, инженерныхъ кондукторовъ и чертежниковъ, нижнихъ чиновъ авіаціонныхъ частей, надзирателей военныхъ мукомоленъ, санитаровъ подвижныхъ лечебныхъ заведеній и тѣхъ нижнихъ чиновъ, на оставленіе коихъ послѣдовали частныя распоряженія Штаба фронта.

Въ виду требованій Начальника Штаба ВЕРХОВНАГО ГЛАВНОКОМАНДУЮЩАГО, приведенныхъ въ приказаніи арміямъ фронта отъ 21 марта сего года за № 63, Главнокомандующій приказалъ подлежащему начальству прослѣдить за правильностью производства замѣны въ тылахъ нижнихъ чиновъ путемъ фактической повѣрки на мѣстахъ.

Замѣняемыхъ людей направлять для надлежащей ихъ строевой подготовки: изъ тыловыхъ частей, управленій и учрежденій района армій—въ армейскіе запасные баталіоны, по указанію подлежащихъ Штабовъ армій и Штаба войскъ гвардіи, изъ тыловыхъ же частей, управленій и учрежденій фронта—въ тыловые запасные баталіоны, по указанію Начальника Штаба Кіевского военнаго округа.

Обученіе прибывающихъ съ мѣста призыва ратниковъ въ строю и свѣдѣніямъ обязательнымъ для каждаго рядового возлагается на начальниковъ частей войскъ, управленій и учрежденій куда они поступятъ.

СПРАВКА: телеграмма Дежурнаго Генерала при ВЕРХОВНОМЪ ГЛАВНОКОМАНДУЮЩЕМЪ отъ 8 сего іюля за № 1590".

20 іюля 1916 года.

### № 318.

Въ послѣднее время замѣчено, что дознанія, поступающія для производства предварительныхъ слѣдствій къ военнымъ слѣдователямъ, не удовлетворяють иногда самымъ снисходительнымъ требованіямъ. Въ дознаніяхъ зачастую отсутствуютъ указанія на мѣсто, время и обстоятельства совершенія преступнаго дѣянія, а иногда производящій дознаніе, ограничившись допросомъ одного лишь обвиняемаго, даетъ дознанію дальнѣйшее направленіе.

Такого рода дознанія помимо того, что создаютъ для военныхъ слѣдователей излишнюю переписку, недопустимую въ военное время, они кромѣ того часто затрудняютъ раскрытіе полностью картины совершеннаго преступленія, между тѣмъ какъ, по свѣжимъ слѣдамъ, этого легко и быстро могъ бы достигнуть производящій дознаніе—конечно при условіи нѣкоторой вдумчивости и желанія.

Признавая подобный порядокъ производства дознаній не только недопустимымъ, но и вреднымъ для дѣла, командующій арміей приказалъ: всѣмъ начальникамъ обратить особое вниманіе на полноту производимыхъ по ихъ приказаніямъ дознаній, принявъ всѣ зависящія мѣры къ устраненію вышеуказанныхъ недостатковъ.

20 іюля 1916 года.

### № 319.

Объявляется, для руководства, въ копіи приказаніе Начальника Штаба ВЕРХОВНАГО ГЛАВНОКОМАНДУЮЩАГО отъ 8 іюля сего года за № 63:

„Однимъ изъ штабовъ армій фронта былъ возбужденъ вопросъ возможно ли награжденіе Георгіевскимъ крестомъ офицера за боевой подвигъ, оказанный имъ въ бытность нижнимъ чиномъ.

Въ соотвѣтствіи съ заключеніемъ главнаго штаба и капитула орденовъ объявляется, что награжденіе офицера Георгіевскимъ крестомъ (за подвигъ, оказанный имъ въ нижнемъ званіи) возможно, но при непремѣнномъ условіи, чтобы въ приказѣ по арміи или корпусу было объявлено, что Георгіевскій крестъ жалуется бывшему нижнему чину (съ указаніемъ его званія), нынѣ произведенному въ офицеры, за подвигъ, оказанный имъ въ нижнемъ званіи тогда-то“.

20 іюля 1916 года.

### № 320.

Объявляется, для руководства, въ копіи приказаніе Начальника Штаба ВЕРХОВНАГО ГЛАВНОКОМАНДУЮЩАГО отъ 8 іюля сего года за № 64:

„Однимъ изъ штабовъ армій фронта былъ возбужденъ вопросъ возможно ли и въ какихъ случаяхъ награжденіе Георгіевскими крестами и медалями нижнихъ чиновъ, попавшихъ въ плѣнъ и пропавшихъ безъ вѣсти.

Въ соотвѣтствіи съ заключеніемъ главнаго штаба, объявляется, что награжденіе таковыхъ нижнихъ чиновъ означенными знаками отличія возможно, если ближайшему начальству будетъ извѣстно, что нижній чинъ не сдался въ плѣнъ добровольно.

Въ случаѣ же если о какомъ либо нижнемъ чинѣ, совершившемъ подвигъ и представленномъ къ награжденію Георгіевскимъ крестомъ или Георгіевскою медалью,

будетъ подлежащимъ начальствомъ установлено, что онъ сдѣлся въ плѣнъ добровольно или неизвѣстно куда скрылся, чтобы сдѣться въ плѣнъ (если будетъ установлено, что онъ находится въ плѣну), то такіе нижніе чины не могутъ быть награждаемы до возвращенія ихъ изъ плѣна и окончательнаго выясненія причинъ плѣненія.

На всѣхъ такихъ нижнихъ чиновъ, представленныхъ къ награжденію Георгіевскими крестами и медалями, въ штабахъ армій и корпусовъ надлежитъ завести особые именныя списки.

20 іюля 1916 года.

### № 321.

Дежурный Генераль Штаба Главнокомандующаго арміями Юго-Западнаго фронта сношеніемъ отъ 13 сего іюля за № 94480 увѣдомилъ, что офицеры, призванные изъ запаса и ополченія переводу **ВЫСОЧАЙШИМИ** приказами не подлежатъ, а перемѣщаются изъ части въ другую часть распоряженіемъ общаго строевого начальника этихъ частей, слѣдовательно перемѣщенія ихъ совершаются въ предѣлахъ арміи—приказами по арміи, въ предѣлахъ корпуса—приказами по корпусу и въ предѣлахъ дивизіи—приказами по дивизіи.

Въ соотвѣтствіи съ симъ офицеры непостоянной службы, относительно опредѣленія въ службу или назначенія коихъ на командныя должности не было **ВЫСОЧАЙШИХЪ** приказовъ, могутъ быть переѣмаемы изъ арміи въ резервы округовъ и обратно только лишь приказомъ Главнокомандующаго. О такомъ перемѣщеніи надлежитъ входить съ представленіями въ штабъ фронта съ указаніемъ основаній ходатайства и приложеніемъ краткой записки о службѣ, если же въ ходатайствѣ имѣется ссылка на состояніе здоровья представляемаго къ перемѣщенію, то и акта Медицинскаго освидѣтельствованія, утвержденаго подлежащимъ санитарнымъ начальствомъ.

Объявляется для свѣдѣнія и руководства.

23 іюля 1916 года.

### № 322.

По приказанію Командующаго арміей, при семъ объявляются, для свѣдѣнія и исполненія, въ копійхъ, приказанія арміямъ Юго-Западнаго фронта отъ 14 іюля сего года №№ **201** и **202**:

#### № 201.

„При семъ объявляю для свѣдѣнія и зависящихъ распоряженій копию сношенія Главнаго Интендантскаго Управленія, отъ 5-го сего іюля за № 65462, о порядкѣ удовлетворенія денежнымъ довольствіемъ военнослужащихъ, осужденныхъ и состоящихъ подъ судомъ и слѣдствіемъ.

5 іюля 1916 г. № 65462.

Военный Совѣтъ, заслушавъ представленіе главнаго интендантскаго управленія отъ 31 мая 1916 г. № 53158 о порядкѣ удовлетворенія денежнымъ довольствіемъ военнослужащихъ, осужденныхъ и состоящихъ подъ судомъ и слѣдствіемъ, журналомъ 16 іюня 1916 года положилъ:

1) Установить, что:

а) военнослужащія, исполненіе приговоровъ о коихъ отложено до окончанія войны на основаніи пункта 2-го приложенія X-го, къ ст. 1429, кн. XXIV, С. В. П. 1869 г., по ред. прик. по в. в. 1914 г. № 464, со дня вступленія приговора въ силу и по день приведенія его въ исполненіе, имѣютъ право на

все денежное довольствие полностью по тем должностям, на каких они состоятъ, и

б) военнослужащие, отправленные или подлежащие отправленію въ дѣйствующую армию, производство дѣлъ о преступленіяхъ или приведеніе въ исполненіе судебныхъ приговоровъ о коихъ отложено, согласно примѣчаніямъ къ ст. 281 и 1112, кн. XXIV, С. В. П. 1869 г., изд. 4, главными начальниками округовъ до окончания войны, имѣютъ право на все денежное довольствіе полностью по занимаемымъ ими должностямъ,

2) Мѣру, указанную въ п. 1-мъ сего положенія, распространить и на прежнее время, съ начала настоящей войны.

Настоящее положеніе ВЫСОЧАЙШЕ утверждено 26 іюня 1916 года.

Положеніе это будетъ объявлено въ приказѣ по военному вѣдомству.

Изложенное сообщаю Вашему Превосходительству для свѣдѣнія и зависящихъ распоряженій.

## № 202.

При семъ объявляю для свѣдѣнія и зависящихъ распоряженій копій:

1) сношенія Главнаго Интендантскаго Управленія отъ 6-го сего іюля за № 65209 и 2) правилъ о порядкѣ погашенія переборовъ между денежнымъ довольствіемъ военнослужащихъ, ушедшихъ въ походъ и временнымъ денежнымъ довольствіемъ означенныхъ семействъ по смерти или безвѣстномъ отсутствіи ихъ главъ, а также переборовъ семействъ военнослужащихъ, находящихся въ плѣну.

6 іюля 1916 г. № 65209.

Военный Совѣтъ, заслушавъ представленія Главнаго Интендантскаго Управленія отъ 23-го мая 1916 г. за № 50155 и 9-го іюня 1916 г. за № 55961—объ измѣненіи и дополненіи нѣкоторыхъ правилъ о денежномъ довольствіи семействъ военнослужащихъ, по журналамъ 2-го и 16-го іюня 1916 г. положилъ:

I. Статью 5 ВЫСОЧАЙШЕ утвержденныхъ 8-го сентября 1914 года правилъ (прик. по В. В. 1914 года № 597) о порядкѣ назначенія, отпуска и учета денежнаго довольствія семействамъ военнослужащихъ, убитыхъ, умершихъ отъ ранъ, безъ вѣсти пропавшихъ и умершихъ отъ болѣзней, полученныхъ на войнѣ—отмѣнить.

II. Установить, что:

1) командиры частей и лица, пользующіяся равною съ ними властью, обязаны немедленно извѣщать о смерти или безвѣстномъ отсутствіи военнослужащихъ—начальниковъ тѣхъ штабовъ, управленій, учреждений и заведеній, коимъ выданы удостовѣренія на предметъ удовлетворенія денежнымъ довольствіемъ семействъ означенныхъ военнослужащихъ по уходѣ ихъ главъ въ походъ. Въ случаѣ смерти военнослужащихъ отъ ранъ или болѣзней, полученныхъ на войнѣ, во врачебныхъ заведеніяхъ, эта обязанность возлагается на начальниковъ сихъ заведеній. Въ случаѣ отсутствія у начальниковъ врачебныхъ заведеній свѣдѣній, кто довольствуется семейство умершаго военнослужащаго, свѣдѣнія о таковой смерти они должны немедленно сообщать командирамъ соответственныхъ частей, на предметъ подлежащихъ распоряженій;

2) начальники штабовъ, управленій, учреждений и заведеній должны переводить тѣ семьи, которыя имѣютъ право на пенсію за службу главы семьи на временное денежное довольствіе, полагающееся на основаніи ВЫСОЧАЙШЕ утвержденнаго 8-го сентября 1914 года положенія Военнаго Совѣта (прик. по В. В. 1914 года № 597), тотчасъ по полученіи означенныхъ въ п. 1 извѣщеній, причѣмъ повѣрка таковыхъ извѣщеній путемъ запроса главному штабу должна быть производима независимо отъ перехода на временное денежное довольствіе.

III. Ввести въ дѣйствіе правила о порядкѣ погашенія переборовъ между денежнымъ довольствіемъ семействъ военнослужащихъ, ушедшихъ въ походъ, и временнымъ денежнымъ довольствіемъ означенныхъ семействъ, по смерти или безвѣстномъ отсутствіи ихъ главъ, а также переборовъ семействъ военно-служащихъ, находящихся въ плѣну,—согласно прилагаемому проекту.

Настоящее положеніе и упомянутый въ отд. 3 проектъ правилъ **ВЫСОЧАЙШЕ** утверждены 27-го Іюня 1916 года и въ непродолжительномъ времени будутъ объявлены въ приказѣ по военному вѣдомству.

Объ изложенномъ сообща Вашему Высокопревосходительству для свѣдѣнія и зависящихъ распоряженій.

### П Р А В И Л А

о порядкѣ погашенія переборовъ между денежнымъ довольствіемъ семействъ военнослужащихъ, ушедшихъ въ походъ, и временнымъ денежнымъ довольствіемъ означенныхъ семействъ по смерти или безвѣстномъ отсутствіи ихъ главъ, а также переборовъ семействъ военнослужащихъ, находящихся въ плѣну.

Ст. 1. Настоящія правила предусматриваютъ: а) случаи погашенія такихъ переборовъ между денежнымъ довольствіемъ семействъ военнослужащихъ, ушедшихъ въ походъ, и временнымъ денежнымъ довольствіемъ означенныхъ семействъ по смерти или безвѣстномъ отсутствіи ихъ главъ, которые образовались по безусловному уважительнымъ причинамъ, какъ то: невозможность для части своевременно сообщить подлежащимъ довольствующимъ учрежденіямъ свѣдѣнія о смерти или безвѣстномъ отсутствіи военнослужащаго вслѣдствіе особо тяжелыхъ боевыхъ условий, перерывъ сообщеній съ частью и т. п. б) порядокъ погашенія переборовъ семействъ военнослужащихъ, находящихся въ плѣну.

Ст. 2. Означенные въ ст. 1 настоящихъ правилъ переборы между денежнымъ довольствіемъ семействъ военнослужащихъ, ушедшихъ въ походъ, и временнымъ денежнымъ довольствіемъ означенныхъ семействъ по смерти или безвѣстномъ отсутствіи ихъ главъ, происходящія въ теченіе перваго мѣсяца со дня смерти или безвѣстнаго отсутствія главъ семействъ почитаются дѣйствительнымъ расходомъ казны не обращаются ко взысканію съ означенныхъ семействъ.

Ст. 3. Таковыя же переборы, происходящія со втораго мѣсяца со дня смерти или безвѣстнаго отсутствія главы, отнюдь не должны быть погашаемы изъ послѣдующаго фактически выдаваемаго временнаго денежнаго довольствія, а подлежатъ погашенію изъ условной пенсіи, назначаемой семейству согласно **ВЫСОЧАЙШЕ** утвержденнаго 26 сентября 1914 года положенія Военнаго Совѣта (приказъ по В. В. 1914 года № 638).

Ст. 4. Переборы, означенные въ ст. 3 настоящихъ правилъ, подлежатъ погашенію, независимо отъ ихъ суммы, путемъ вычетовъ, въ размѣрѣ одной десятой каждой послѣдовательной выдачи условной пенсіи. Однако, въ случаѣ согласія пенсіонеровъ, погашеніе этихъ переборовъ допускается и полностью, путемъ соответственныхъ вычетовъ изъ пенсіи.

Ст. 5. Если условная пенсія назначена въ размѣрахъ большихъ противъ временнаго денежнаго довольствія, выдаваемаго на основаніи правилъ, приложенныхъ къ приказу по Воен. Вѣд. 1914 г. № 597, то съ лицъ, пользующихся такой пенсіей, удержаніе перебора, означеннаго въ ст. 3, производится слѣдующимъ порядкомъ: причитающаяся за время со дня смерти или безвѣстнаго отсутствія главы семьи до дня первой выдачи пенсіи разница между пенсіей и временнымъ денежнымъ довольствіемъ должна полностью удерживаться съ означенныхъ пенсіонеровъ на предметъ погашенія, переборовъ, упоминаемыхъ въ ст. 3 настоящихъ правилъ, остатокъ же таковой разницы выдается пенсіонеру на руки. Если же этой суммы будетъ недостаточно для покрытія всего перебора, то неполненная часть его погашается порядкомъ, изложеннымъ въ ст. 4 сихъ правилъ.

Ст. 6. Переборы, образующіеся за семействами военнослужащихъ, находящихся въ плѣну, вслѣдствіе заложавшихъ извѣщеній о плѣненіи ихъ главъ, подлежатъ удержанію изъ содержанія этихъ главъ по возвращеніи послѣднихъ изъ плѣна, въ порядкѣ ст.ст. 194<sup>1</sup> (въ редакціи прик. по В. В. 1916 г. № 173) и 259 кн. XIX С. В. П. 1869 г. изд. 1910 г.



Ст. 7. Переборы, образующіеся вслѣдствіе выдачи условной пенсіи на основаніи **ВЫСОЧАЙШЕ** утвержденныхъ 26 сентября 1914 года правилъ (прик. по В. В. 1914 г. № 638) женамъ и дѣтямъ военнослужащихъ безъ вѣсти пропавшихъ и затѣмъ оказавшихся въ плѣну, зачитываются въ счетъ содержанія, причитающагося военнослужащему по возвращеніи изъ плѣна.

Ст. 8. Въ случаѣ смерти военнослужащаго—главы семьи во время нахождения въ плѣну, какъ переборы, указанные въ ст. 7 настоящихъ правилъ, такъ и переборы, могущіе образоваться вслѣдствіе назначенія пенсіи въ размѣрахъ меньшихъ противъ выданнаго семьѣ, уже по смерти ея главы въ плѣну, денежнаго довольствія (половины жалованья, столовыхъ и добавочныхъ главы; квартирныхъ и на наемъ прислуги, согласно ст.ст. 885 и 995 кн. XIX изд. 1910 и 1911 г.г. С. В. П. 1869 г.)—почитаются дѣйствительнымъ расходомъ казны и не обращаются ко взысканію изъ назначенныхъ пенсій.

24 іюля 1916 года.

### № 323.

По сообщенію Дежурнаго Генерала Штаба Главнокомандующаго арміями Юго Западнаго фронта, въ Штабъ фронта продолжаютъ поступать представленія о производствѣ нижнихъ чиновъ, за боевыя отличія, въ прапорщики непосредственно отъ начальниковъ дивизій и лицъ равныхъ имъ по власти.

Командующій арміей приказаль подтвердитъ къ точному руководству и исполненію приказаніе арміи сего года № 44, въ коемъ указано было, что представленія эти подлежатъ направленію по командѣ—черезъ начальниковъ дивизій и командировъ корпусовъ, съ заключеніями этихъ начальствующихъ лицъ, Его Высокопревосходительству.  
СПРАВКА: телеграмма Штаба фронта сего года № 95796.

25 іюля 1916 года.

### № 326.

По приказанію Командующаго арміей объявляю, для свѣдѣнія и руководства, что полевая ветеринарная аптека арміи Юго-Западнаго фронта переведена изъ гор. Миргорода въ гор. Бердичевъ и, въ послѣднемъ, расположена на Махновской улицѣ, въ домѣ Воярской (противъ Собора).

30 іюля 1916 года.

### № 327.

Объявляется для свѣдѣнія и руководства въ копіяхъ приказанія арміямъ Юго-Западнаго фронта отъ 21 іюля 1916 года № 212 и 23 іюля 1916 года № 216:

#### № 212.

„Имя въ виду ст. 176 кн. XIX Св. В. П. 1869 г. было испрошено разъясненіе Дежурнаго Генерала при **ВЕРХОВНОМЪ ГЛАВНОКОМАНДУЮЩЕМЪ** о томъ, какими видами денежнаго довольствія надлежитъ удовлетворять офицерскихъ и классныхъ чиновъ за время пребыванія ихъ въ 2-хъ мѣсячномъ по болѣзни, отпускѣ, т. е. сохраняется ли за ними жалованье изъ усиленнаго оклада, столовыя деньги и добавочные оклады военного времени, такъ какъ въ приказѣ по В. В. 1915 г. № 567 по этому вопросу нѣтъ указаній; телеграмма же Начальника Штаба **ВЕРХОВНАГО ГЛАВНОКОМАНДУЮЩАГО** 1915 года № 11213 и приказаніе № 199 только касается отпусковъ не свыше трехъ недѣль (Европейской Россіи) но не по болѣзни.

По вышеизложенному вопросу послѣдовалъ отвѣтъ Дежурнаго Генерала при ВЕРХОВНОМЪ ГЛАВНОКОМАНДУЮЩЕМЪ, что порядокъ и сроки увольненія въ отпускъ во время войны военнослужащихъ, а также и право означенныхъ лицъ на денежное довольствіе за время пребыванія въ отпуску объявлены въ приказѣ Начальника Штаба ВЕРХОВНАГО ГЛАВНОКОМАНДУЮЩАГО 1915 года № 199.

Увольненіе же военнослужащихъ въ отпускъ во время войны на большіе сроки, чѣмъ предусмотрѣнные помянутымъ приказомъ, закономъ вовсе не установлено.

Если военнослужащій, по состоянію своего здоровья, не можетъ нести службу, то въ такихъ случаяхъ надлежитъ не увольнять въ отпускъ, а эвакуировать для леченія болѣзни на общемъ основаніи.

ЗАКОНЪ: приказъ по военному вѣдомству 1915 года № 567.

### № 216.

„При семъ объявляю для свѣдѣнія и руководства копію сношенія Дежурнаго Генерала при ВЕРХОВНОМЪ ГЛАВНОКОМАНДУЮЩЕМЪ отъ  $\frac{30 \text{ іюня}}{2 \text{ іюля}}$  1916 года за

№ 10321 о допущеніи къ офицерскому экзамену при Николаевскомъ инженерномъ училищѣ вольноопредѣляющихся и прочихъ нижнихъ чиновъ унтеръ-офицерскаго званія, прапорщиковъ запаса и лицъ, произведенныхъ въ офицерскіе чины безъ выдержанія офицерскаго экзамена“.

„Начальникъ Николаевской инженерной академіи и училища увѣдомилъ, что офицерскій экзаменъ при Николаевскомъ инженерномъ училищѣ, на основаніи ст.ст. 173—179, 815—817 кн. VII (изд. 2 и по прод. 1911 г.) и ст. 1371 кн. XV (изд. 4) С. в. П. 1869 г., предположенъ осенью сего года съ 1-го октября по программѣ, объявленной, въ общихъ основаніяхъ при приказѣ по В. В. 1907 г. № 161, и просить объявить объ этомъ по войскамъ дѣйствующей арміи и военнымъ округамъ, находящимся на театрѣ военныхъ дѣйствій.

Къ экзамену допускаются, безъ предварительныхъ испытаній въ округахъ вольноопредѣляющіеся и прочіе нижніе чины унтеръ-офицерскаго званія, прапорщики запаса и лица, произведенные въ офицерскіе чины безъ выдержанія офицерскаго экзамена— всѣ при условіи окончанія полнаго курса въ одномъ изъ высшихъ учебныхъ заведеній въ кадетскихъ корпусахъ, или въ такомъ среднемъ учебномъ заведеніи, объемъ курса котораго, по общеобразовательнымъ предметамъ, соотвѣтствуетъ курсу кадетскихъ корпусовъ (гимназій, реальныхъ училища съ дополнительнымъ классомъ и др.).

Документы на неизъявившихъ желаніе подвергнуться экзамену должны быть доставлены въ канцелярію Николаевской инженерной академіи и училища къ 1-му сентября сего года; командированіе же офицеровъ можетъ послѣдовать только по полученіи извѣщенія о допущеніи къ экзамену.

Вмѣстѣ съ этимъ начальникъ означенной академіи и училища просить, чтобы всѣ командируемые на экзаменъ (офицеры и нижніе чины) направлялись въ управленіе Петроградскаго уѣзднаго воинскаго начальника, гдѣ и состояли бы въ прикомандированіи, являясь въ Николаевское инженерное училище только на экзамены.

Подробную программу предметовъ, изъ которыхъ производится экзаменъ, можно получить въ складѣ В. А. Березовскаго (Петроградъ, Колокольная 14); войсковымъ же частямъ программы высылаются канцеляріею академіи и училища.

Сообщаю объ изложенномъ на случай если представится возможнымъ допустить къ экзамену чиновъ дѣйствующей арміи“.

1 августа 1916 года.

### № 329.

По приказанію командующаго арміей объявляю, что этапный ветеринарный лазаретъ Штаба VII-й арміи переведенъ изъ м. Тарноруды въ г. Копычницы.

1 августа 1916 года.

**№ 330.**

При семъ объявляется для исполненія въ копіи циркулярное предписаніе Главнокомандующаго Арміями Юго-Западнаго фронта отъ 23/25 іюля 1916 года за № 43960:

*Циркулярно.*

„Неоднократными распоряженіями штаба фронта предписывалось военно-начальствующимъ лицамъ, въ вѣдѣніи коихъ состоятъ мѣста заключенія военнаго вѣдомства, имѣть неослабное наблюденіе за правильнымъ содержаніемъ арестованныхъ и не допускать переполненія мѣстъ заключенія нижними чинами, содержаніе коихъ подъ стражею не вызывается необходимостью.

Изъ поступающихъ ко мнѣ свѣдѣній я усматриваю, что и въ настоящее время мѣста заключенія переполнены арестованными, при чемъ среди таковыхъ значительное большинство содержится по обвиненію въ самовольныхъ отлучкахъ. Если содержаніе подъ стражей тяжкихъ преступниковъ несомнѣнныхъ дезертировъ необходимо и въ условіяхъ настоящаго времени, впредь до окончательнаго разрѣшенія дѣлъ военными судами, то не находить себѣ оправданія содержаніе подъ арестомъ нижнихъ чиновъ продолжительное время, обвиняемыхъ въ кратковременныхъ отлучкахъ безъ намѣренія уклониться вовсе отъ военной службы или отъ участія въ боевыхъ дѣйствіяхъ и зачастую добровольно явившихся изъ отлучки. По нынѣ дѣйствующему закону подобныя самовольныя отлучки караются лишь военной тюрьмой и не рассматриваются какъ побѣги, а между тѣмъ сроки предварительнаго ареста задержанныхъ въ самовольныхъ отлучкахъ нижнихъ чиновъ до суда превышаютъ сроки наказанія, которое затѣмъ налагаетъ судъ. Кромѣ того, для нижнихъ чиновъ, желающихъ уклониться отъ боевой службы, продолжительное заключеніе на гауптвахтахъ, является однимъ изъ средствъ уклоненія отъ боевой службы. Для того, чтобы использовать боевыя силы Имперіи начальникамъ, въ вѣдѣніи коихъ находятся мѣста заключенія, необходимо сортировать задержанныхъ нижнихъ чиновъ и, выяснивъ, что задержанные не являются тяжкими преступниками и не подлежатъ обвиненію въ побѣгахъ, а лишь въ кратковременныхъ самовольныхъ отлучкахъ, въ особенности, если самовольно отлучившіеся явились изъ отлучки добровольно, не задерживать ихъ подъ стражей, а безотлагательно отправлять въ свои части, сообщая о совершенной самовольной отлучкѣ. Несомнѣнныхъ дезертировъ, уклоняющихся вовсе отъ службы въ дѣйствующей арміи или отъ участія хотя бы временно въ боевыхъ дѣйствіяхъ, предавать военно-полевому суду на мѣстахъ задержанія, руководствуясь циркуляромъ отъ 30 августа 1915 года за № 6436—6439.

Приказываю военно-начальствующимъ лицамъ озаботиться принятіемъ мѣръ для устраненія переполненія мѣстъ заключенія праздными людьми“.

1 августа 1916 года.

**№ 332.**

Главный Штабъ сношеніемъ отъ 15 іюля сего года за № 116456 разъяснилъ, что права, установленныя приказомъ по военному вѣдомству 1916 года № 227 по отношенію къ помощникамъ командировъ полковъ по хозяйственной части въ кавале-

рійскихъ полкахъ, всецѣло распространяются и на помощниковъ командировъ полковъ по хозяйственной части въ казачьихъ полкахъ.

СПРАВКА: сношеніе Главнокомандующаго арміями Юго-Западнаго фронта отъ 23 сего іюля за № 96642.

3 августа 1916 года.

### № 333.

Объявляется, для руководства и исполненія приказаніе арміямъ Юго-Западнаго фронта отъ 26 іюля сего года № 218:

„Изъ поступившей во ввѣренный мнѣ штабъ переписки усматривается, что въ числѣ писарей 4-й категоріи, допущенныхъ въ порядкѣ ст. 11 кн. VII Св. В. П. 1869 г. изд. 1907 года къ исправленію классныхъ должностей, оказывается значительный процентъ ихъ совершенно несоотвѣтствующихъ такому назначенію или по причинѣ полнаго незнанія дѣла, или же въ силу крайне неудовлетворительныхъ нравственныхъ качествъ. Будучи отчислены по негодности въ резервъ писарей, эти лица при слѣдующихъ очередныхъ нарядахъ вновь попадаютъ на вакантныя классныя должности, обнаруживая тѣ же отрицательныя качества.

Въ устраненіе такой очевидной несообразности и въ силу ст. 196 кн. VI Св. В. П. изд. 1907 г., Главнокомандующій приказалъ установить такой порядокъ:

1) писарей названной категоріи, признанныхъ неспособными къ занятію классныхъ должностей, но могущихъ исполнять писарскія обязанности, возвращать въ резервъ писарей съ надлежащей отмѣткой въ ихъ послужныхъ спискахъ (послужныхъ листахъ) о непригодности для классныхъ должностей; такихъ писарей при очередныхъ нарядахъ назначать изъ резерва исключительно на писарскія вакансіи, какъ писарей 34 категоріи.

2) Писарей же, какъ 4-й, такъ и 34 категорій, оказавшихся несоотвѣтствующими своему званію не только по незнанію дѣла, но и по нравственнымъ качествамъ, переводить въ строй званіемъ рядового, назначая ихъ въ такихъ случаяхъ въ запасныя полки фронта по указанію Дежурнаго Генерала штаба фронта съ обязательной отмѣткой въ послужныхъ спискахъ (послужныхъ листахъ), согласно указаній п. 8 ст. 97 Полож. о письмоводствѣ и дѣлопроизводствѣ въ военномъ вѣдомствѣ.

3) Въ соотвѣтствіи съ вышеизложеннымъ теперь же выдѣлить изъ резерва писарей, подходящихъ подъ условія пункта 2 настоящаго приказанія, и войти съ представленіемъ о назначеніи ихъ въ армейскіе запасныя полки, для отправленія ихъ, по надлежащей подготовкѣ, въ строй“.

СПРАВКА: переписка при надписи Начальника Штаба Кіевского военного округа отъ 15 сего іюля за № 45050/5109 и сношеніе Канцелярїи Военнаго Министерства за № 42071, объявленное въ циркулярѣ штаба Кіевского военного округа 1903 года № 145.

4 августа 1916 года.

### № 334.

Въ послѣднее время частями арміи испрашивается къ отпуску большое количество орудій и вообще артиллерійскаго имущества, между тѣмъ, какъ при огромномъ

въ настоящую войну общемъ расходѣ предметовъ этого снабженія, едва является возможность удовлетворить насущную потребность.

Командующій арміей приказалъ: частямъ войскъ арміи требовать отпуска предметовъ артиллеріи строго въ мѣрѣ дѣйствительной надобности и согласно положеній, не допуская истребованія излишковъ, особенно орудій, пушекъ и гаубицъ. Замѣнять новымъ только то артиллерійское имущество, которое совершенно негодно къ службѣ по неисправности или по вѣтхости, при чемъ орудія по изношенности каналовъ замѣнять лишь тѣ, которыя числятся въ первой категоріи и при томъ потерявшія мѣткость.

Фактическая повѣрка правильности бракованія частями войскъ артиллерійскаго имущества и повѣрка ихъ требованій лежить на обязанности и ответственности лицъ, выдающихъ инспекторскія свидѣтельства и командировъ частей (приказъ по арміи сего года за № 750).

Лицамъ выдающимъ инспекторскія свидѣтельства на негодное и не исправное имущество по обнаруженіи неправильностей бракованія частью войскъ вещей или неправильнаго истребованія ихъ, немедленно телеграфомъ сообщать завѣдывающему артиллерійской частью штаба арміи для прекращенія отпуска не правильно потребованнаго.

Кромѣ того, нѣкоторыя части требуютъ артиллерійское имущество въ большемъ количествѣ, чѣмъ положено по штату, вслѣдствіе чего частямъ арміи при требованіи имущества не достающаго до штата обязательно проставлять въ ихъ требованіяхъ: сколько даннаго имущества положено по штату, имѣется на лицо и подлежитъ отпуску. Въ требованіяхъ на предметы, испрашиваемые взаменъ негодныхъ и неисправныхъ, выполнение этого условія не обязательно.

5 августа 1916 года.

### № 335.

Командующій арміей приказалъ подтвердить къ руководству и исполненію, въ копіяхъ, указы арміямъ Юго-Западнаго фронта отъ 10 сентября 1914 года за № 89 и отъ 25 января за № 108:

#### № 89.

Прилагаемое при семъ „Наставленіе о порядкѣ погребенію убитыхъ на поляхъ сраженія и оздоровленія этихъ полей“ приказываю войскамъ арміи фронта принять къ неуклонному исполненію.

#### **Наставленіе о порядкѣ погребенія убитыхъ на поляхъ сраженій и оздоровленія этихъ полей.**

1. Послѣ боя убитые немедленно предаются землѣ.
2. Въ каждомъ корпусѣ общее наблюденіе за порядкомъ погребенія убитыхъ лежить на обязанности корпуснаго коменданта. Онъ распоряжается нарядомъ командъ отъ частей войскъ по возможности при офицерахъ для работъ по погребенію.
3. Тѣла убитыхъ подбираются и укладываются группами-офицеры отдѣльно отъ нижнихъ чиновъ—на самомъ полѣ сраженія вблизи мѣстъ, выбранныхъ для погребенія; убитые группируются, по возможности, по полкамъ и другимъ отдѣльнымъ частямъ. Тѣла непріятельскія укладываются отдѣльно отъ своихъ.
4. По сосредоточеніи всѣхъ тѣлъ начальники командъ осматриваютъ тѣла, для удостовѣренія личности каждаго умершаго и заносятъ имена, отчества и фамиліи опознанныхъ убитыхъ съ обозначеніемъ войсковой части въ вѣдомости, которыя предъ-

ставляются послѣ погребенія корпусному коменданту; при невозможности опознать убито-го въ вѣдомость заносится только наименованіе части.

5. При осмотрѣ тѣлъ оказавшіяся при убитыхъ оружіе, снаряженіе и собствен-ные вещи (деньги, документы и цѣнные предметы) отбираются для передачи въ тѣ части, гдѣ убитые служили.

Изъ числа казенныхъ и собственныхъ вещей на убитомъ оставляется для погре-бенія: мундиръ или шинель, шаровары, рубаха, подштанники и сапоги\*).

6. Тѣла умершихъ на перевязочныхъ пунктахъ также выносятся для общаго по-гребенія послѣ сраженія.

7. Для погребенія убитыхъ должны быть выбираемы мѣста на значительномъ раостояніи отъ жилищъ, колодцевъ и береговъ рѣки, сухія, по возможности, песчан-ныя; расположенія этихъ мѣстъ на крутыхъ склонахъ слѣдуетъ избѣгать.

8. Могила для погребенія тѣла павшихъ на полѣ сраженія вырывается такой глубины, чтобы тѣла были покрыты слоемъ земли не менѣе 1½ аршина. По засыпкѣ могилъ земля, по возможности, утрамбовывается, а затѣмъ надъ могилой дѣлается насыпь вышиной не менѣе  $\frac{3}{4}$  аршина\*\*).

9. На поверхности могильной насыпи ставятся кресты для обозначенія мѣста по-гребенія и на крестахъ дѣлаются надписи съ обозначеніемъ числа погребенныхъ и, по возможности, частей войскъ, въ составѣ коихъ они служили, дабы въ послѣдствіи имѣлась возможность воздвигнуть на могилахъ памятники. Могила, въ коихъ погребе-ны тѣла непріятели, должны обозначаться столбами съ такими же надписями.

На крестахъ офицерскихъ могилъ, если возможно, обозначаются также имена и фамиліи погребенныхъ.

10. Въ каждой изъ братскихъ могилъ число погребенныхъ не должно превы-шать ста\*\*\*).

11. Въ предупрежденіе размыванія дождевыми водами могилъ, расположенныхъ на земляныхъ уклонахъ почвы, могилы окапываются рвами для отведенія воды.

12. При производствѣ работъ на поляхъ сраженій поддерживаются, по возмож-ности, костры, на которыхъ сжигаются всякаго рода негодныя вещи и мусоръ, нахо-дящійся на полѣ сраженія. Зола костровъ служить для засыпки тѣлъ въ могилахъ.

Тѣла похороненныхъ въ общихъ братскихъ могилахъ, по возможности, слѣдуетъ засыпать негашеною извѣстью.

13. Для отпѣванія убитыхъ при погребеніи приглашаются изъ лазаретовъ диви-зій или изъ частей войскъ священники съ причтомъ.

14. При погребеніи какъ своихъ павшихъ-воиновъ, такъ и непріятельскихъ от-даются установленныя воинскія почести.

15. Начальники командъ, наряженныхъ для работъ по погребенію убитыхъ и умершихъ отъ ранъ, по окончаніи погребенія, представляютъ корпусному коменданту вмѣстѣ съ вѣдомостями о погребенныхъ также и принадлежащія имъ казенныя и соб-ственные вещи; эти вещи при особыхъ спискахъ о погребенныхъ каждой части съ отмѣткой въ нихъ о вещахъ препровождаются корпуснымъ комендантомъ подлежа-щимъ начальникамъ отдѣльныхъ частей.

16. Мѣрами по оздоровленію (ассенизація) полей сраженій вѣдаетъ корпусный врачъ.

Если поле сраженія остается въ районѣ расположенія дивизіи, то эти мѣры про-изводятся подъ наблюденіемъ дивизіоннаго врача.

\* ) п. 5 измѣненъ приказомъ арміямъ юго-западнаго фронта 27 февраля 1916 г. № 305, объявлен-нымъ въ приказѣ 7 арміи 20 марта 1916 г. № 314.

\*\* ) п. л. 8 и 10 измѣнены приказомъ № 108; см. ниже.

\*\*\* ) Пунктомъ 2 прик. арм. юго-зап. фронта № 108 отъ 25 января 1915 г. это число сокращено до 20.

17. Оздоровленіе полей сраженія сводится, главнымъ образомъ, къ незамедлительному послѣ сраженій и правильному погребенію тѣлъ убитыхъ воиновъ, зарытію въ землю труповъ павшихъ животныхъ и, въ случаѣ необходимости, производству дезинфекціи.

Для производства дезинфекціонныхъ работъ назначается распоряженіемъ дивизионнаго врача санитарно-дезинфекціонный отрядъ.

18. Назначенный распоряженіемъ корпуснаго или дивизионнаго врача, врачъ совместно съ начальниками, наряженныхъ для работъ по погребенію убитыхъ командъ, наблюдаетъ за точнымъ соблюденіемъ приведенныхъ выше указаній относительно мѣстъ расположенія могилъ, почвы, мѣста погребенія, глубины могилъ, тщательности засыпанія ихъ и дезинфекціи.

По распоряженію дивизионнаго врача къ работамъ по дезинфекціи и оздоровленію полей сраженій можетъ привлекаться рота носильщиковъ перевязочныхъ отрядовъ.

19. Ямы для зарытія труповъ павшихъ и убитыхъ животныхъ вырываются глубиной не менѣе трехъ аршинъ; при выборѣ мѣстъ для этихъ ямъ и при зарытіи труповъ соблюдаются тѣ же указанія относительно удаленія этихъ мѣстъ отъ жилищъ, водныхъ источниковъ, почвы, уклоновъ и дезинфекціи, какія даны выше относительно могилъ для павшихъ воиновъ.

За правильностью зарытія труповъ животныхъ и производства въ случаѣ необходимости дезинфекціи наблюдаетъ ветеринарный врачъ.

20. Въ видахъ скорѣйшаго обезвреживанія полей сраженій рекомендуется населенію засѣваніе ихъ травами или злаками.

СПРАВКА: 1) ст.ст. 533, 565 и 634 Положенія о полевомъ управленіи войскъ въ военное время, 2) ст.ст. 687, 1423 и 1452 кн. XVI Св. Вон. Постановленій 1869 г. изд. 4-е, 3) Инструкція о мѣропріятіяхъ противъ развитія заразныхъ болѣзней въ арміи (Приказъ по Военному Вѣдомству 1905 года № 440), 4) ст. 135 ВЫСОЧАЙШЕ утвержден. 18 июля 1914 года Положенія о воен. сан. учрежденіяхъ.

### № 108.

Среди войсковыхъ частей дѣйствующихъ армій наблюдаются нынѣ всевозможныя заразныя заболѣванія, а за послѣднее время число желудочно-кишечныхъ и тифозныхъ заболѣваній увеличилось.

Приписываю это недостаточно тщательному соблюденію мѣръ, указанныхъ въ приказахъ арміямъ №№ 35 и 103 за 1914 годъ.

Между тѣмъ при долговременномъ расположеніи армій на однихъ и тѣхъ же мѣстахъ и при скученномъ размѣщеніи нижнихъ чиновъ совместно съ населеніемъ предохранительныя противъ заразныхъ болѣзней мѣры должны были приниматься съ особою тщательностью.

Для предупрежденія дальнѣйшаго распространенія заразныхъ заболѣваній, особенно въ виду предстоящаго наступленія теплаго весенняго времени, мною указано гражданскимъ властямъ принять цѣлый рядъ мѣръ по отношенію населенія районовъ, занятыхъ арміями. Однако, эти мѣры не могутъ оказать должныхъ результатовъ безъ соотвѣтственной одновременной работы со стороны войскъ.

Поэтому приказываю:

1) Могилы павшихъ на поляхъ сраженій и умершихъ отъ болѣзней воиновъ устраивать, а зарытіе павшихъ животныхъ производить, неуклонно руководствуясь указаніями, объявленными въ приказѣ арміямъ 1914 года № 89, съ измѣненіями и дополненіями настоящаго приказа, изложенными въ пунктѣ 2.

2) Пересмотрѣть теперь-же могилы ранѣ погребенныхъ воиновъ—нашихъ и не пріятельскихъ.

7 августа 1916 года.

**№ 336.**

Въ приказаніи арміямъ юго-западнаго фронта отъ 26 іюля сего года за № 219 объявлено, что однимъ изъ Штабовъ армій фронта былъ возбужденъ вопросъ о томъ, теряютъ ли цензъ на производство въ слѣдующіе чины, согласно приказа по военному вѣдомству отъ 24 декабря 1915 года за № 181, ротмистры, командовавшіе эскадронами въ кавалерійскихъ полкахъ и затѣмъ назначенные на должности завѣдывающихъ хозяйствомъ въ стрѣлковыхъ дивизіонахъ.

На сдѣланный по сему запросъ, Главный Штабъ, телеграммой отъ 15 іюля сего года за № 16554, разъяснилъ, что вышеозначенныя лица ценза на производство ихъ въ слѣдующіе чины не теряютъ и, въ этомъ отношеніи, приравняются къ помощникамъ командировъ полковъ по хозяйственной части, согласно приказа по военному вѣдомству отъ 29 апрѣля сего года за № 227.

Объ изложенномъ, по приказанію Командующаго арміей, объявляется для свѣдѣнія и руководства.

**№ 337.**

Главный Штабъ, 17/19 іюля сего года за № 118051, сообщилъ Штабу армій юго-западнаго фронта, что приказъ по военному вѣдомству 1915 года № 681 на офицеровъ отдѣльныхъ конныхъ сотенъ, не принимавшихъ непосредственнаго участія въ бояхъ, не распространяется и можетъ быть распространенъ только въ томъ случаѣ, если эти офицеры фактически принимали дѣятельное участіе въ бояхъ, при чемъ въ каждомъ отдѣльномъ случаѣ должно быть возбуждено особо мотивированное ходатайство, съ описаніемъ оказанныхъ отличій.

Объ изложенномъ, по приказанію Командующаго арміей, объявляется для руководства въ подлежащихъ случаяхъ.

СПРАВКА: приказаніе арміямъ юго-западнаго фронта отъ 30 іюля 1916 года № 227.

8 августа 1916 года.

**№ 338.**

Объявляются для свѣдѣнія и исполненія въ копіяхъ приказанія арміямъ Юго-Западнаго фронта отъ 2 августа сего года за № 233:

„Дежурный Генераль при ВЕРХОВНОМЪ ГЛАВНОКОМАНДУЮЩЕМЪ увѣдомилъ Начальника Мобилизаціоннаго отдѣла Главнаго Управленія Генеральнаго Штаба, что ходатайства о переводахъ отдѣльныхъ нижнихъ чиновъ изъ запасныхъ частей, въ войска дѣйствующей арміи, не подлежатъ удовлетворенію.

Изложенное объявляю для свѣдѣнія и руководства.

СПРАВКА: телеграмма Начальника Мобилизаціоннаго отдѣла Главнаго Управленія Генеральнаго Штаба отъ 29 іюня сего года за № 28279.

9 августа 1916 года.

**№ 339.**

По приказанію Командующаго арміей, объявляются, для исполненія, въ копіи, приказанія Арміямъ Юго-Западнаго фронта отъ 7 и 8 іюля с. г. за №№ 189 и 194:



**№ 189.**

Приказаніем моимъ отъ 19-го февраля сего года за № 37 поручалось оповѣстить чиновъ войсковыхъ частей, управленій, учреждений и заведеній дѣйствующей арміи, что пересылка въ простыхъ и заказныхъ письмахъ денегъ сопряжена съ рискомъ недоставленія ихъ по назначенію.

Между тѣмъ по имѣющимся даннымъ случаи пересылки указаннымъ порядкомъ денегъ продолжаютъ повторяться, изъ чего слѣдуетъ заключить, что изложенныя въ приказаніи № 37 свѣдѣнія недостаточно распространены среди чиновъ воинскихъ частей.

Въ виду сего и въ предупрежденіе конфискаціи денегъ, пересылаемыхъ въ большинствѣ случаевъ нижними чинами въ небольшихъ суммахъ (отъ одного до пяти рублей), Главнокомандующій вновь приказалъ принять мѣры къ возможно широкому распространенію по частямъ, управленіямъ, учрежденіямъ и заведеніямъ дѣйствующей арміи вышеозначенныхъ свѣдѣній, а также къ оповѣщенію нижнихъ чиновъ, что пересылку денегъ по почтѣ удобнѣе всего производить почтовыми переводами съ уплатой почтового сбора въ размѣрѣ 15 копѣекъ за переводъ на сумму до 25 рублей.

Вмѣстѣ съ тѣмъ Его Высочайшее Предводительство находитъ полезнымъ имѣть при канцеляріяхъ войсковыхъ частей, управленій, учреждений и заведеній переводные бланки для облегченія чинамъ возможности заполнять таковыя адресомъ и текстомъ съ тѣмъ, чтобы отправка при этихъ бланкахъ денегъ на почту производилась черезъ войсковыхъ сдатчиковъ.

**№ 194.**

Приказаніемъ арміямъ фронта отъ 27-го октября прошлаго года за № 181 указывалось, что сообщеніе лицамъ, съ коими ведутъ переписку чины дѣйствующей арміи, свѣдѣній о мѣстахъ нахождения частей, въ которыхъ они состоятъ на службѣ, строго воспрещается; въ приложеніи же къ приказанію указанъ порядокъ адресованія писемъ въ армію.

Между тѣмъ и до нынѣ наблюдаются случаи, что чины дѣйствующей арміи въ письмахъ на родину продолжаютъ указывать мѣста нахождения своихъ частей, благодаря чему родные и знакомые сихъ чиновъ адресуютъ имъ корреспонденцію по мѣстамъ расположенія частей.

Въ виду сего Главнокомандующій приказалъ вновь подтвердить, что указаніе въ частной перепискѣ мѣсть нахождения частей ни подъ какимъ видомъ не должно допускаться; письма адресованныя по мѣсту нахождения части будутъ уничтожаться.

9 августа 1916 года.

**№ 340.**

Въ 12-й день іюля мѣсяца сего года послѣдовало ВЫСОЧАЙШЕЕ соизволеніе на предоставленіе всѣмъ чиновникамъ, временно исправляющимъ должности, освободившимся за назначеніемъ состоявшихъ на нихъ лицъ въ управленія и учрежденія дѣйствующей арміи, права на производство въ слѣдующіе чины по этимъ временнымъ должностямъ на тѣхъ же основаніяхъ, какія установлены для производства лицъ, занимающихъ должности военного времени.

СПРАВКА: сношенія Главнаго Штаба отъ 18/23 іюля 1916 года за № 120491 и Штаба Главнокомандующаго арміями юго-западнаго фронта отъ 31 іюля 1916 года за № 98218.

18 августа 1916 года.

### № 343.

Главный Штабъ, 31 июля сего года за № 126899, увѣдомилъ, что ВЫСОЧАЙШИМЪ повелѣніемъ, послѣдовавшимъ въ пятый день іюля мѣсяца сего года, въ до-полненіе къ приказу по военному вѣдомству 1915 года № 681, предоставлено штабсъ-капитанамъ артиллеріи право на производство въ капитаны за 16 мѣсячное фактиче-ское пребываніе на театрѣ военныхъ дѣйствій въ строю артиллеріи вообще или въ должности командира парка или 24 мѣсяца въ прочихъ должностяхъ въ парковыхъ бригадахъ и дивизіонахъ.

24 августа 1916 года.

### № 345.

На основаніи ВЫСОЧАЙШАГО повелѣнія, послѣдовавшаго въ 8 день октября 1913 года, генераламъ, воспользовавшимся при увольненіи отъ службы производствомъ въ слѣдующіе чины на сокращенныхъ срокахъ, при новомъ поступленіи на службу тѣмъ чиномъ, который они получили при увольненіи въ отставку, старшинство въ этомъ чинѣ опредѣлялось со дня выслуги сроковъ, установленныхъ ст. 40 кн. VIII С. В. П. 1869 года, изд. 3, то-есть не ранѣе 8 лѣтъ выслуги въ чинахъ полковника и генераль-маіора и не ранѣе 12 лѣтъ выслуги въ чинѣ генераль-лейтенанта. Время нахожденія, при этомъ, въ отставкѣ при расчетѣ старшинства на общемъ основаніи исключалось.

Это ВЫСОЧАЙШЕЕ соизволеніе было испрошено въ тѣхъ соображеніяхъ, что генералы, ушедшіе со службы съ повышеніемъ въ слѣдующій чинъ по выслугѣ тѣхъ сроковъ, при которыхъ они, оставаясь на службѣ, не были бы повышены въ слѣду-ющіе чины, не обгоняли бы при вторичномъ поступленіи на службу своихъ сверстни-ковъ, кои продолжали непрерывно нести службу.

На вышеуказанныхъ условіяхъ исчислено старшинство значительному числу ге-нераловъ, опредѣленныхъ вновь на службу изъ отставки какъ до начала текущей войны, такъ и съ объявленіемъ мобилизаціи и многимъ изъ нихъ дано старшинство не только съ конца 1916 года, но даже и 1920 года.

Такое же старшинство въ чинѣ впередъ, на точномъ основаніи статьи 42 упо-мянутой книги VIII, исчисляется и тѣмъ лицамъ, кои производятся въ генеральскіе чины на основаніи этой статьи закона при назначеніи на высшія генеральскія дол-жности, положенныя въ опредѣленныхъ чинахъ при выслугѣ ими сроковъ меньшихъ установленныхъ закономъ для производства въ эти чины за выдающіяся отличія, т. е. 6 и 10 лѣтъ.

Многіе изъ генераловъ, коимъ исчислено на основаніи изложеннаго старшинство впередъ за время текущей войны, сказали выдающіеся боевые подвиги, въ награды за которые они могли бы быть выдвинуты.

Между тѣмъ опредѣленное этимъ генераламъ старшинство впередъ препятству-етъ такому ихъ выдвиженію и они обходятся младшими, производимыми въ слѣду-ющіе чины за боевыя отличія и получающими старшинство въ новыхъ чинахъ со дня оказанныхъ ими отличій, какъ это установлено закономъ.

ГОСУДАРЮ ИМПЕРАТОРУ, въ 27-й день іюля мѣсяца сего года, благоугодно было ВСЕМИЛОСТИВѢЙШЕ соизволить на установленіе таковымъ генераламъ, на время текущей войны, въ случаѣ представленія ихъ за боевыя отличія, отданія стар-шинства, въ видѣ награды за оказанныя отличія—со дня оказаннаго подвига. (Ст. 46 кн. VIII С. В. П. 1869 года, изд. 3).

О такомъ **ВЫСОЧАЙШЕМЪ** соизволеніи, по приказанію Командующаго арміей, объявляется для руководства въ подлежащихъ случаяхъ.

**СПРАВКА:** сношеніе Главнаго Штаба отъ 8/9 августа сего года за № 130840.

20 августа 1916 года.

### № 346.

Штабъ Главнокомандующаго арміями юго-западнаго фронта, телеграммой за № 100694, увѣдомилъ, что Главнокомандующій требуетъ, при испрашеніи ордена Св. Владиміра 4 степени, представлять наградные листы порядкомъ, установленнымъ для внѣочередныхъ наградъ.

Объ изложенномъ, по приказанію Командующаго арміей, объявляется для точнаго руководства и исполненія.

### № 347.

Штабъ Главнокомандующаго арміями юго-западнаго фронта, телеграммой за № 100122, увѣдомилъ, что, вопреки циркуляру Штаба фронта 31 мая минувшаго года за № 23348, въ Штабъ фронта поступають наградные листы безъ указаній на первой страницѣ сихъ листовъ по нормѣ или внѣ нормы испрашивается награда, въ виду чего подтверждается о необходимости точнаго соблюденія требованій указаннаго циркуляра.

Объ изложенномъ по приказанію Командующаго арміей, объявляется для точнаго руководства и исполненія.

22 августа 1916 года.

### № 348.

Объявляется для свѣдѣнія и руководства въ копіи приказаніе арміямъ Юго-Западнаго фронта отъ 14-го сего августа за № 248:

„Въ виду особыхъ, въ нѣкоторыхъ случаяхъ, условій дѣятельности нижнихъ чиновъ перечисленныхъ ниже тыловыхъ учреждений и заведеній, разрѣшается не замѣнять нестроевыми ратниками:

- 1) вахтеровъ во всѣхъ интендантскихъ управленіяхъ, учрежденіяхъ и заведеніяхъ, гдѣ таковыя положены по штату;
- 2) сапожниковъ, портныхъ и другихъ мастеровыхъ, а также надзирателей въ починочныхъ мастерскихъ интендантскаго вѣдомства въ числѣ положенномъ по штату;
- 3) сверхсрочныхъ нижнихъ чиновъ въ кадетскихъ корпусахъ;
- 4) палатныхъ надзирателей въ подвижныхъ лечебныхъ заведеніяхъ;
- 5) шорниковъ, слесарей и прочихъ дѣйствительныхъ мастеровыхъ-спеціалистовъ въ Кіевскомъ арсеналѣ, Шостенскомъ-Михайловскомъ пороховомъ заводѣ, подвижныхъ починочныхъ мастерскихъ артиллерійскаго вѣдомства и оружейныхъ мастерскихъ;
- 6) мастеровыхъ спеціалистовъ въ артиллерійскихъ складахъ и состоящихъ при нихъ мѣстныхъ артиллерійскихъ паркахъ;
- 7) унтеръ-офицеровъ управленій воинскихъ начальниковъ и военно-фельдшерскихъ школъ;
- 8) призванныхъ изъ запаса учителей (независимо ихъ возраста, непроходившихъ вовсе военной службы на основаніи ст. 102 Уст. о воин. повинности, изд. 1915 г., при условіи однако занятія ими штатныхъ должностей.

9) нижнихъ чиновъ всѣхъ званій и категорій, состоящихъ при подвижныхъ полевыхъ штабахъ и управленіяхъ.

Объ изложенномъ, въ дополненіе приказаній арміямъ фронта с. г. за №№ 198 и 203, сообщается для свѣдѣнія и руководства съ присовокупленіемъ, что:

а) въ войскахъ къ числу тыловыхъ частей, управленій, заведеній и учрежденій надлежитъ отнести всѣ неприписанныя къ дивизіямъ и корпусамъ;

б) запасные госпитали и санитарные поѣзда надлежитъ отнести къ числу неподвижныхъ лечебныхъ заведеній;

в) замѣненные въ тылу здоровые нижніе чины, отчисленные въ запасные полки для строевой подготовки, ни въ коемъ случаѣ не должны назначаться вновь на тыловыя должности.

СПРАВКА: сношеніе интенданта армій Юго-Западнаго фронта отъ 30-го іюля сего года за № 35715 и отъ 8-го сего августа за № 37283, телеграммы: дежурнаго генерала штаба VII арміи отъ 24-го іюля с. г. № 220015, уполномоченнаго Россійскаго Общества Краснаго Креста Юго-Западнаго фронта отъ 29-го того же іюля за № 3376, начальника штаба Одесскаго военнаго округа сего года отъ 24 и 31-го іюля за №№ 5837, 5984, 2 и 10-го сего августа за №№ 6025 и 6239 и его же надпись отъ 31-го іюля за № 5985 телеграммы начальника штаба Киевскаго военнаго округа отъ 26 іюля с. г. за № 8820, и его же надпись отъ 10-го сего августа за № 52255/5911, телеграммы дежурнаго генерала штаба VIII арміи отъ 16-го и 26 іюля №№ 728823 и 730432 и дежурнаго генерала при ВЕРХОВНЫМЪ ГЛАВНОКОМАНДУЮЩЕМЪ отъ 13-го сего августа за № 8733.

22 августа 1916 года.

### № 349.

Главный Штабъ, 21/22 апрѣля 1915 года за № 82168, разъяснилъ, что, согласно ст. ст. 240 и 241 кн. VII Св. В. П. 1869 года, изд. 2-е, къ утвержденію въ классныхъ чинахъ могутъ быть достаиваемы только тѣ изъ заурядъ-военныхъ чиновниковъ, которые по ихъ дипломамъ или аттестатамъ (окончившіе высшія учебныя заведенія) имѣютъ право на утвержденіе въ классныхъ чинахъ при самомъ опредѣленіи ихъ въ службу, а изъ неимѣющихъ такихъ аттестатовъ могутъ быть производимы въ первый классный чинъ тѣ заурядъ-военные чиновники, которые переименованы въ это званіе изъ кандидатовъ на классную должность; всѣ же остальные, имѣющіе образовательный цензъ не ниже окончанія уѣзднаго училища (ст. 297 т. III Св. Зак. уст. служб. прав. изд. 1869 года), получаютъ право на производство лишь по выслугѣ на административныхъ должностяхъ установленныхъ ст. 245 т. III Св. Зак. по прод. 1912 г. сроковъ.

Объ изложенномъ, по приказанію Командующаго арміей, объявляется для свѣдѣнія и руководства въ подлежащихъ случаяхъ.

22 августа 1916 года.

### № 359.

Въ приказаніи арміямъ юго-западнаго фронта отъ 4 августа 1916 года за № 238 объявлено, что въ 26-й день іюля сего года послѣдовало ВЫСОЧАЙШЕЕ повелѣніе о распространеніи, на офицерскихъ чиновъ особыхъ стрѣлковыхъ пѣшихъ эскадроновъ ВЫСОЧАЙШЕ дарованныхъ въ 23 день декабря 1915 года офицерскимъ чинамъ

кавалеріи преимуществъ, объявленныхъ въ приказѣ по военному вѣдомству отъ 24 декабря 1915 года за № 681.

Объ изложенномъ, по приказанію Командующаго арміей, объявляется для свѣдѣнія и руководства.

22 августа 1916 года.

### № 351.

При семъ объявляю, для свѣдѣнія, копію приказанія Арміямъ Юго-Западнаго фронта отъ 9 августа сего года за № 244:

„Главкомандующій приказаль:

1) съ 1-го сентября сего года газету „Армейскій Вѣстникъ“ выпускать ежедневно, кромѣ понедѣльниковъ, помѣщая въ ней наиболѣе интересующія войска свѣдѣнія изъ приказовъ;

2) установить за высылку газеты мѣсячную плату въ размѣрѣ 40 коп. со всѣхъ частей дѣйствующей арміи и 75 коп. для всѣхъ остальныхъ;

3) войсковымъ частямъ, управленіямъ, учрежденіямъ и заведеніямъ выписывать названную газету на хозяйственныя суммы по расчету на полкъ не менѣе 15 экземпляровъ“.

24/25 августа 1916 г.

### № 352.

Объявляется для руководства и исполненія въ копію приказаніе Начальника Штаба ВЕРХОВНАГО ГЛАВНОКОМАНДУЮЩАГО отъ 8-го сего августа за № 71:

„Въ одномъ изъ штабовъ арміи фронта имѣлъ мѣсто случай опредѣленія военными чиновниками на службу въ интендантское вѣдомство, призванныхъ по мобилизации изъ запаса нижними чинами, заурядъ-военныхъ чиновниковъ.

Въ соответствии съ заключеніями начальника канцеляріи Военнаго Министерства, Главнаго штаба и Главнаго Управленія Генеральнаго штаба, объявляется, что опредѣленіе на службу военными чиновниками лицъ, призванныхъ изъ запаса или ополченія, на основаніи существующихъ законоположеній, не можетъ имѣть мѣста и лица означенной категоріи могутъ быть переименовываемы лишь въ званія заурядъ-военныхъ чиновниковъ, съ правами и преимуществами для нихъ въ законѣ точно опредѣленными.

Въ случаѣ если до сего времени гдѣ либо въ частяхъ войскъ, штабахъ, управленіяхъ и заведеніяхъ уже имѣло мѣсто означенное выше закононарушеніе, то надлежитъ безотлагательно возбудить вопросъ объ исправленіи его, при чемъ въ отношеніи лицъ, не утвержденныхъ еще въ должностяхъ ВЫСОЧАЙШИМИ приказами, путемъ отмены соответственныхъ назначеній, а объ остальныхъ, на опредѣленіе коихъ воспослѣдовало утвержденіе, немедленно войти съ представленіемъ о семъ по командѣ, тѣмъ же порядкомъ, какимъ состоялось утвержденіе, для представленія черезъ Военнаго Министра соответственнаго всеподданнѣйшаго доклада.

26 августа 1916 года.

### № 353.

По приказанію Командующаго Арміей, при семъ объявляю, для свѣдѣнія, копію приказанія Начальника Штаба ВЕРХОВНАГО Главкомандующаго отъ 14 августа сего года за № 74.

Съ весны 1915 года существуетъ въ Петроградѣ Всероссійское Общество памяти воиновъ Русской арміи, павшихъ въ войну съ Германіей, Австріей и Турціей.

Общество это имѣетъ цѣлью всеми законными способами и средствами охранять и содѣйствовать охраненію на поляхъ брани могилъ Русскихъ воиновъ, павшихъ въ войну съ Германіей, Австріей и Турціей безъ различія вѣроисповѣданій и національности и сохранить въ дальнѣйшемъ память погибшихъ жертвъ долга родины. Общество отыскиваетъ и приводитъ въ извѣстность могилы воиновъ, устанавливаетъ, по возможности, вѣроисповѣданіе, національность, наименованіе воинскихъ частей, имена, фамиліи и время кончины павшихъ, приводитъ въ должный видъ братскія и одиночныя могилы, ставитъ кресты, памятники, ограды и печется о дальнѣйшемъ сохраненіи ихъ въ порядкѣ.

Обществу предоставляется въ установленномъ законѣмъ порядкѣ переносить въ случаѣ погребенія въ несоотвѣтствующихъ мѣстахъ, прахъ покойныхъ въ другія мѣста, а равно содѣйствовать родственникамъ въ розысканіи мѣстъ погребенія воиновъ, а при желаніи ихъ оказывать возможную помощь къ перевозкѣ праха на родину; опредѣлять дни поминовенія павшихъ и общей панихиды. Обществу предоставляется въ увѣковѣчиваніе выдающихся боевъ и подвиговъ отдѣльныхъ лицъ, сооружать храмы, часовни, памятники, издавать историческія описанія подвиговъ воинскихъ частей и героевъ ихъ; открывать благотворительныя учрежденія, сопряженныя съ памятью погибшихъ: пріюты, школы, музеи, читальни, стипендіи и т. п.

Однако вышеуказанныя задачи Общества, близкія сердцу каждаго русскаго воина и гражданина и имѣющія важное воспитательно-патріотическое значеніе для потомства, могутъ получить свое осуществленіе повсемѣстно въ Россіи лишь при общемъ содѣйствіи въ этомъ Всероссійскому Обществу памяти воиновъ Русской арміи со стороны всѣхъ гражданъ Россійской Имперіи и главнымъ образомъ чиновъ арміи и флота.

Членами Общества могутъ быть лица обоаго пола, всѣхъ званій и состояній безъ различія вѣроисповѣданія и національности (за исключеніемъ германскихъ, австрійскихъ и турецкихъ подданныхъ), отдѣльныя воинскія части, правительственныя установленія, общественныя и сословныя учрежденія.

Званіе почетнаго члена Общества можетъ быть присвоено лицамъ, внесшимъ единовременно не менѣе 500 р., пожизненнаго — 100 р., дѣйствительнаго — 5 р., ежегодно и сореовнвателя — 1 р. Первые три категоріи членовъ пользуются правомъ голоса на общихъ собраніяхъ Общества. Лица, записавшіяся и внесшія установленныя членскіе взносы въ званіи членовъ Общества утверждаются постановленіемъ Главнаго Совѣта. Общество можетъ открывать свои отдѣлы повсемѣстно, гдѣ имѣется не менѣе 20-ти членовъ первыхъ трехъ категорій.

Желающіе записаться въ члены Общества или внести пожертвованіе благоволятъ обращаться письменными заявленіями въ Главный Совѣтъ Общества, съ сопровожденіемъ членскаго взноса и 20 коп. на почтовые расходы по адресу: Петроградъ, Литейный пр. № 20, Офицерское Собрание Арміи и Флота.

---

26 августа 1916 года.

## № 354.

Штабъ ВЕРХОВНАГО Главкомаандующаго, 4 сего августа за № 12425, сообщилъ Начальнику Штаба Главкомаандующаго арміями юго-западнаго фронта, что, во исполненіе повѣленій ГОСУДАРЯ ИМПЕРАТОРА о томъ, чтобы офицеры и нижніе чины награждались быстро, устраняя канцелярскую переписку, было установлено проводить наградныя представленія изъ дивизій черезъ тѣ штабы корпусовъ и армій, въ составъ которыхъ дивизіи входятъ во время полученія представленій и чтобы тако-

выя не передавались въ тѣ корпуса и арміи, въ составѣ которыхъ офицеры и нижніе чины оказали отличія.

Несмотря на ясное указаніе, съ какою именно цѣлью установленъ этотъ особый порядокъ направленія наградныхъ представленій, тѣмъ не менѣе на практикѣ выяснилось, что нѣкоторыми штабами усвоено упомянутое распоряженіе только съ формальной стороны, а именно въ томъ смыслѣ, что при переходѣ чиновъ изъ одного соединенія въ другое, во всѣхъ случаяхъ наградныя представленія не должны разсматриваться прежнимъ начальствомъ и подлежать проведенію черезъ послѣднее начальство представляемыхъ. Въ виду этого, наградныя представленія на такихъ чиновъ, уже поступившія въ прежніе штабы корпусовъ и даже армій, перебрасываются вслѣдъ за перешедшими даже отдѣльными чинами.

Въ виду сего, Начальникъ Штаба ВЕРХОВНАГО Главнокомандующаго указалъ подтвердить, чтобы наградныя представленія, поступившія въ штабы корпусовъ и армій, проводились въ этихъ штабахъ и не передавались въ штабы другихъ корпусовъ и армій.

Въ тѣхъ, однако, случаяхъ, когда встрѣтится необходимость въ посвидѣтельствovanіи боевыхъ отличій командиромъ корпуса или командующимъ арміею, въ районѣ расположенія частей коихъ отличія были совершены, эти лица не должны уклоняться отъ сообщенія по таковымъ представленіямъ своего заключенія.

Такіе случаи передачи наградныхъ представленій на заключеніе могутъ имѣть мѣсто, напримѣръ, когда представленія сдѣланы къ боевымъ наградамъ офицерскихъ и классовыхъ чиновъ, находящихся въ строительныхъ организаціяхъ въ вѣдѣніи главнаго начальника снабженій и начальника военныхъ сообщений, а также и чиновъ ополченія, перешедшихъ изъ вѣдѣнія боевого начальства къ инспектору ополченія, такъ какъ въ большинствѣ подобныхъ представленія вносятся непосредственными начальниками представляемыхъ и восходятъ черезъ ихъ постоянное не боевое начальство.

Изложенное, по приказанію командующаго арміею, объявляется для точнаго руководства и исполненій въ подлежащихъ случаяхъ.

СПРАВКА: приказаніе фронту отъ 13 августа 1916 года № 247.

28 августа 1916 года.

### № 356.

Объявляется, для свѣдѣнія въ копіи приказаніе арміямъ Юго-Западнаго фронта отъ 18 сего августа № 251.

Въ дополненіе приказаній арміямъ фронта сего года за №№ 174 и 190 объявляется дислокація управленій уѣздныхъ воинскихъ начальниковъ Варшавской мѣстной бригады, эвакуированныхъ въ тылъ.

СПРАВКА: сношеніе начальника Варшавской мѣстной бригады отъ 9 августа сего года за № 7216.

### ДИСЛОКАЦІЯ

управленій уѣздныхъ воинскихъ начальниковъ района Варшавской мѣстной бригады.

№№ по порядку.	Наименованіе управленій уѣздныхъ воинскихъ начальниковъ.	Мѣсто квартированія.
	Управленія:	
1	Варшавскаго воинскаго начальника	} Подольскъ, Московской губ. Егерьевскъ, Рязанской "
2	Ново-Минскаго " "	
3	Равскаго " "	

4	Ломжинскаго воинскаго начальника	Уральскъ
5	Брестъ-Литовскаго " "	Тверь
6	Люблинскаго " "	Богородскъ, Московской губ.
7	Радомскаго " "	Юрьевъ-Польскій, Влад. "
8	Кѣлецкаго " "	Шуя, Владимірской "
9	Вѣльскаго, Гроднен. г. воин. началн.	Романово-Борисоглѣбскъ, Ярославской "
10	" Холмск. г., " "	Ростовъ, " "
11	Пружанскаго воинскаго начальника	Галичъ, Костромской "
12	Влад.-Волынскаго " "	Юрьевецъ " "
13	Ковельскаго " "	Орловъ, Вятской "
14	Островскаго " "	Темиръ, Уральской обл. "
15	Волковскаго " "	Скопинъ, Рязанской губ. "
16	Козеницкаго " "	Борисоглѣбскъ, Тамбовск. "
17	Сѣдлецкаго " "	Купянскъ, Харьковской "
18	Плонскаго " "	Суджа, Курской "
19	Вѣлостокскаго " "	Вѣлгородъ " "
20	Блонскаго " "	Ахтырка, Харьковской "
21	Кобринскаго " "	Калуга "
22	Холмскаго " "	Вязьма, Смоленской "
23	Замостскаго " "	Вязьма, " "
24	Лодзинскаго при управленіи Сѣдлецкаго воинскаго начальника	

Управленія: Плоцкаго, Скерневицкаго, Ченстоховскаго, Кутненскаго, Ласскаго, Андреевскаго, Ленчицкаго и Петраковскаго уѣздныхъ воинскихъ начальниковъ по обстоятельствамъ военнаго времени закрыты и воинскіе начальники ихъ занимаютъ должности ниже сего означенныя.

№№ по порядку.	Наименованіе уѣздныхъ воинскихъ начальниковъ, управленія коихъ закрыты.	Какія должности занимаютъ.
1	Плоцкій уѣздный воинск. начальникъ	Н-ка 1 тылов. этапн. участка.
2	Скерневицкій уѣздн. воинск. начальникъ	Н-ка 6 " " "
3	Ченстоховскій " " "	Н-ка 31 тылов. эвакуац. пункта.
4	Кутненскій " " "	Назначенъ ВЫСОЧАЙШИМЪ прик. 26 іюля с.г. Новоградъ-Волынскимъ уѣзднымъ воинск. начальникомъ. Въ виду чего переписку адресованную на имя Кутненскаго уѣзднаго воинск. н-ка слѣдуетъ вр. адресовать въ Управление Замостскаго уѣзд. воинск. начальника (г. Вязьма).
5	Ласскій " " "	Н-ка 2 тыл. этапнаго участка Юго-Западнаго фронта.
6	Андреевскій " " "	И. д. Владимірѣ-Волынк. уѣздн. воинск. начальника.
7	Ленчицкій " " "	И. д. Радомскаго уѣздн. воинск. начальника.
8	Петроковскій " " "	К-ра 15 этапн. баталіона.



28 августа 1916 года.

## № 357.

Объявляется для свѣдѣнія и руководства въ копіи приказаніе Начальника Штаба Верховнаго Главнокомандующаго отъ 18 сего августа № 77:

„При семъ объявляется для свѣдѣнія и руководства копія сношенія Главнаго военно-санитарнаго управленія отъ 14 сего августа за № 24976.“

„Министръ народнаго просвѣщенія, сношеніемъ отъ 27-го минувшаго іюля за № 7576, увѣдомилъ военнаго министра, что „въ 21 день того же іюля послѣдовало ВЫСОЧАЙШЕЕ соизволеніе на предоставленіе медицинскимъ испытательнымъ комиссиямъ при Императорскихъ университетахъ, управляемыхъ на основаніи устава 1884 года, и медицинскимъ факультетамъ Императорскихъ Юрьевского и Варшавскаго университетовъ утверждать въ степени лекаря безъ испытанія тѣхъ заурядъ-врачей I разряда, призванныхъ или поступившихъ добровольно на военную службу въ 1914 году, которые получили выпускныя свидѣтельства медицинскихъ факультетовъ или соответствующія удостовѣренія отъ университетовъ Варшавскаго и Юрьевского въ томъ же году, по прослушаніи полныхъ 10 семестровъ и по выполненіи всѣхъ требованій по зачету учебныхъ полугодій и которые возбуждаютъ объ этомъ передъ названными комиссиями или факультетами соответствующія ходатайства“.

О такомъ ВЫСОЧАЙШЕМЪ соизволеніи увѣдомляя Ваше Превосходительство, покорнѣйше прошу не отказать въ распоряженіи опубликовать его въ приказаніяхъ начальника Штаба Верховнаго Главнокомандующаго.

---

28 августа 1916 года.

## № 358.

Объ открывшихся вакантныхъ командныхъ должностяхъ, согласно статьи 9 и 10 правилъ, объявленныхъ въ приказѣ начальника штаба Верховнаго Главнокомандующаго за № 503 сего года, въ управленіе АВГУСТЪЙШАГО Полевого Генераль-Инспектора Артиллеріи сообщаютъ: штабы армій—о вакансіяхъ командировъ батарей и дивизионовъ и штабы фронтовъ—о вакансіяхъ командировъ бригадъ и инспекторовъ артиллеріи. Указанными же штабами могутъ быть возбуждаемы ходатайства о назначеніи своихъ кандидатовъ на соответствующія вакансіи. Между тѣмъ до сего времени въ Управленіе АВГУСТЪЙШАГО Полевого Генераль-Инспектора Артиллеріи продолжаютъ поступать свѣдѣнія о вакансіяхъ и ходатайства о назначеніяхъ кандидатовъ, помимо штабовъ армій и фронтовъ, отъ отдѣльныхъ частей, штабовъ, корпусовъ и дивизій, что вызываетъ излишнюю переписку и крайне осложняетъ дѣло назначеній. Такимъ же порядкомъ въ названное управленіе продолжаютъ поступать ходатайства о перемѣщеніяхъ лицъ команднаго состава, что всецѣло предоставлено статьею 14 указанныхъ выше правилъ, штабамъ армій и фронтовъ. По приказанію АВГУСТЪЙШАГО Полевого Генераль-Инспектора Артиллеріи Управленіе послѣдняго проситъ руководствоваться точно правилами объявленными въ приказѣ Начальника Штаба Верховнаго Главнокомандующаго за № 503 сего года. Ходатайства, возбужденныя вопреки этихъ правилъ, по приказанію АВГУСТЪЙШАГО Инспектора будутъ оставляться безъ удовлетворенія.



30 августа 1916 года.

### № 360.

Замѣчено, что многія части войскъ, пересылая почтой деньги, не всегда указываютъ въ денежныхъ переводахъ какое назначеніе имѣютъ деньги, а ограничиваются отмѣткой „къ № \_\_\_\_\_“, содержаніе же самой бумаги излагаютъ въ особыхъ сношеніяхъ, которыя иногда или вовсе не получаются, или если и получаются, то съ значительнымъ опозданіемъ, вслѣдствіе чего полученныя съ почты деньги, не могутъ быть своевременно обращены по принадлежности.

Въ устраненіе сего надлежитъ, на бланкахъ денежныхъ переводовъ, указывать для какой надобности присылаются деньги; если же содержаніе сообщенія не можетъ быть помѣщено на купонѣ перевода—тогда кратко излагать назначеніе пересылаемыхъ денегъ, дѣлая ссылку на номеръ сношенія—къ которому высылаются деньги.

30 августа 1916 года.

### № 361.

По приказанію Командующаго Арміей, объявляю, для свѣдѣнія, въ копіи, приказаніе Арміямъ Юго-Западнаго фронта отъ 23 августа сего года за № 258:

„Объявляю при семъ для свѣдѣнія копію сношенія Дежурнаго Генерала при ВЕРХОВНОМЪ ГЛАВНОКОМАНДУЮЩЕМЪ отъ 14-го августа сего года за № 13040 о случаѣ взрыва бомбы австрійскаго бомбомета въ пассажирскомъ вагонѣ на станціи Кіевъ.

2-го сего августа въ 12 час. 15 мин., на станціи „Кіевъ I-й пас.“ Юго-Западныхъ желѣзныхъ дорогъ, при выходѣ пассажировъ изъ вагоновъ прибывшаго изъ Волочиска поѣзда № 8, въ вагонѣ II класса № 205, произошелъ взрывъ бомбы австрійскаго бомбомета.

При этомъ изъ пассажировъ убиты: представитель фирмы „Проводникъ“ Зелекъ Райскій, техникъ Андрей Терещенко и неизвѣстная женщина; умерли отъ ранъ: дворянинъ Сигизмундъ Чеховичъ, кадетъ Владимірскаго корпуса Всеволодъ Верецкій и неизвѣстный кадетъ въ погонахъ Владикавказскаго корпуса; тяжело ранены: инженеръ-технологъ Витольдъ Завицкій, капитанъ 9-го этапнаго баталіона Иванъ Эрдманъ, мѣщанинъ Григорій Павленко; гражданка Елена Твердохлѣбова и носильщикъ Владиміръ Гамановъ; легко ранены: рядовой 9-й Химической команды Николай Бережной, завѣдывающій передвижнымъ аптекарскимъ складомъ Всероссійскаго Земскаго Союза Дмитрій Новоселовъ, сестра милосердія 4-го передвижнаго отряда Марія Федорова и крестьянинъ Григорій Тумка.

Взрывомъ поврежденъ вагонъ.

Начальникъ Штаба ВЕРХОВНАГО ГЛАВНОКОМАНДУЮЩАГО признаетъ необходимымъ случай этотъ сдѣлать извѣстнымъ въ арміяхъ дабы любители коллекционировать приняли происшествіе къ свѣдѣнію.

Объ изложенномъ сообщается на распоряженіе.

30 августа 1916 года.

### № 362.

По приказанію Командующаго арміей, объявляется при семъ, для свѣдѣнія и руководства, въ копіи, приказаніе Начальника Штаба ВЕРХОВНАГО Главногокомандующаго отъ 20 августа сего года за № 79:

„Главный штабъ увѣдомилъ, что при разсмотрѣннн представлений доложенныхъ Петроградской Думѣ Георгіевскаго оружія, Дума усмотрѣла, что подлежащія начальства не всегда исполняютъ требованіе статьи 115 Георгіевскаго Статута о показаніи потерь, понесенныхъ воинскою частью при совершеніи подвига, за который представляется къ награждѣ ея начальникъ или входившій въ ея составъ офицерскій чинъ, а равно не бываетъ свидѣтельскихъ показаній, при чемъ Дума полагаетъ, что при необходимости вообще свидѣтельскихъ показаній желательнѣе, въ случаѣ къ тому возможности, представлять показанія не отъ офицеровъ частей войскъ, въ составѣ которыхъ совершенъ подвигъ.

Такое постановленіе Думы, въ 28-й день іюня сего года, удостоилось ВЫСОЧАЙШАГО утвержденія.

Объ изложенномъ объявляю для свѣдѣнія и руководства.

СПРАВКА; Сношеніе Главнаго штаба отъ 16|17 августа сего года за № 135618.

---

31 августа 1916 года.

### № 363.

По приказанію Командующаго арміей, объявляется при семъ, для свѣдѣнія и руководства, въ копіи, приказаніе Начальника Штаба ВЕРХОВНАГО Главнокомандующаго 23 августа сего года за № 80:

Георгіевскіе Кавалеры и ихъ семьи, обращаясь со своими ходатайствами въ ВЫСОЧАЙШЕ учрежденный Георгіевскій Комитетъ Его Императорскаго Высочества Великаго Князя МИХАИЛА АЛЕКСАНДРОВИЧА, не указываютъ необходимыхъ свѣдѣній, а потому, по независящимъ отъ Комитета обстоятельствамъ, зачастую задерживается разсмотрѣніе такихъ ходатайствъ, вслѣдствіе затребованія соответствующихъ свѣдѣній.

Въ виду сего, Вице-Предсѣдатель названнаго Комитета проситъ объявить по арміямъ, что Георгіевскіе Кавалеры (какъ офицерскіе, такъ и нижніе чины), а равно и ихъ семьи при всякаго рода ходатайствахъ, направляемыхъ въ Георгіевскій Комитетъ, должны, по возможности, прилагать справки или копіи удостовѣреній или какіе либо другіе документы, изъ коихъ видно было бы: что ищущіе покровительства Комитета имѣютъ право на таковое по награжденіи Георгіевскими наградами ихъ самихъ, или главъ ихъ семействъ, а также по которымъ можно было бы судить о семейномъ и матеріальномъ положеніи просителей.

---

1 сентября 1916 года.

### № 364.

Главный Полевой Интендантъ разъяснилъ, что по точному смыслу пункта Б приказа Начальника Штаба ВЕРХОВНАГО Главнокомандующаго сего года № 115 младшіе чины гражданскаго вѣдомства на театрѣ войны, въ томъ числѣ и низшіе служащіе, присяжные счетчики, почталіоны, разсылные и прочіе, входящіе въ составъ войсковыхъ управленій и учреждений, какъ то: полевыхъ почтовыхъ конторъ, телеграфа, казначейства и контроля, имѣютъ право на бесплатный отпускъ продовольствія, по удостовѣренію лицъ пользующихся правами Начальника дивизіи, при условіи, что указанные чины предусмотрѣны штатомъ.

Объ изложенномъ по приказанію Командующаго арміей объявляется для свѣдѣнія и руководства.

СПРАВКА: телеграмма Интенданта армій юго-западнаго фронта отъ 24 августа 1916 года за № 40098.

3 сентября 1916 года.

**№ 365.**

Объявляется, для руководства, въ копию, приказаніе Начальника Штаба ВЕРХОВНАГО ГЛАВНОКОМАНДУЮЩАГО сего года 18 августа № 78.

Во избѣжаніе несчастныхъ случаевъ, имѣвшихъ мѣсто за послѣднее время при перевозкѣ неразорвавшихся стрѣляныхъ непріятельскихъ снарядовъ въ тыловые артиллерійскіе склады, а также во избѣжаніе загроможденія этихъ складовъ ненужными и негодными предметами, пересылаемыми изъ частей дѣйствующей арміи вмѣстѣ съ трофейнымъ имуществомъ, надлежитъ принять къ руководству:

1) Частямъ дѣйствующей арміи и отдѣльнымъ лицамъ запрещается, по собственной инициативѣ, пересылать неразорвашіеся стрѣляные непріятельскіе снаряды въ тыловые артиллерійскіе склады въ снаряженномъ видѣ.

2) Въ случаѣ необходимости пересылки неразорвавшихся стрѣляныхъ непріятельскихъ снарядовъ въ снаряженномъ видѣ по требованію высшихъ начальниковъ, такіе снаряды должны пересылаться съ соблюденіемъ всѣхъ правилъ, установленныхъ для перевозки огнестрѣльныхъ припасовъ.

3) Разрядка неразорвавшихся стрѣляныхъ снарядовъ должна производиться только специалистами, съ соблюденіемъ требующихся для этого мѣръ предосторожности.

4) Неразорвашіеся стрѣляные непріятельскіе снаряды, кои по мѣстоположенію своему могутъ угрожать войскамъ или гражданскому населенію, должны быть уничтожаемы на мѣстѣ, подрываніемъ пироксилиновыми шашками, закапываніемъ въ землю или потопленіемъ.

5) Частямъ дѣйствующей арміи и отдѣльнымъ лицамъ запрещается пересылать въ тыловые артиллерійскіе склады въ числѣ трофеевъ предметы, не имѣющіе матеріальной цѣнности и не представляющіе интереса въ конструктивномъ отношеніи, какъ-то: испорченные укупорочные снарядные заводскіе ящики, негодные ящики мѣстныхъ парковъ и тому подобные предметы.

5 сентября 1916 года.

**№ 366.**

Въ 21-й день августа 1916 года ГОСУДАРЬ ИМПЕРАТОРЪ ВЫСОЧАЙШЕ повелѣть соизволилъ:

1) дѣйствіе ВЫСОЧАЙШАГО повелѣнія о дарованіи чиновникамъ права на производство по должностямъ военного времени считать не съ 24-го апрѣля 1916 года, а съ 1-го декабря 1915 года, т. е. со дня предоставленія таковыхъ же правъ офицерамъ и

2) старшинство въ слѣдующемъ чинѣ при такомъ производствѣ отдавать чиновникамъ не далѣе какъ съ 1-го декабря 1915 года или со дня выслуги годичнаго срока въ должности военного времени, если эта выслуга истекаетъ послѣ 1-го декабря 1915 года.

Объ изложенномъ, по приказанію Командующаго арміей, объявляется для свѣдѣнія и руководства, въ дополненіе приказанія арміи сего года № 218.

СПРАВКА: сношеніе Главнаго Штаба отъ 23/25 августа 1916 г. № 142249.

7 сентября 1916 года.

**№ 367.**

Объявляется для руководства и исполнения приказание армиямъ Юго-Западнаго фронта отъ 27 августа сего года за № 264.

При семъ объявляю, для свѣдѣнія и руководства, копию сношенія Начальника мобилизаціоннаго отдѣла главнаго управленія Генеральнаго Штаба отъ 10 августа с. г. за № 47760, о командированіи нижнихъ чиновъ изъ дѣйствующей арміи въ школы подготовки прапорщиковъ пѣхоты.

Изъ донесенія генерала для порученій при Военномъ Министерѣ генераль-маіора Адамовича, инспектировавшаго, по приказанію Его Высочайшаго Превосходительства, школы подготовки прапорщиковъ пѣхоты, усматривается, что значительное число юнкеровъ означенныхъ школъ, командированныхъ въ нихъ изъ дѣйствующей арміи, не только не имѣютъ боевого опыта, но и вовсе не участвовало въ бояхъ.

Между тѣмъ, нижніе чины, командированные изъ дѣйствующей арміи, принимаются въ школы подготовки прапорщиковъ пѣхоты въ первую очередь, предпочтительно передъ нижними чинами запасныхъ частей внутреннихъ округовъ Имперіи.

Въ виду изложеннаго и принимая во вниманіе, что нижніе чины, обладающіе боевымъ опытомъ современной войны представляютъ собою особо цѣнный матеріалъ, практическія познанія которыхъ въ военномъ дѣлѣ могутъ за время нахождения въ школахъ принести большую пользу дѣлу подготовки будущихъ офицеровъ, Главное Управление Генеральнаго Штаба проситъ не отказать въ распоряженіи, чтобы частями войскъ фронта въ школы подготовки прапорщиковъ пѣхоты направлялись, по возможности, нижніе чины, принимавшіе участіе въ бояхъ и имѣющіе, такимъ образомъ, боевой опытъ текущей войны\*.

8 сентября 1916 года.

**№ 368.**

При семъ объявляю вѣдомость осеннимъ и зимнимъ теплымъ вещамъ, которыя долженъ получить каждый нижній чинъ дѣйствующей арміи.

СПРАВКА: сношеніе интенданта арміи Юго-Западнаго фронта отъ 26 августа с. г. за № 40515.

ПРИЛОЖЕНІЕ: вѣдомость.

**В ъ Д О М О С Т Ь**

осенней и зимней теплой одеждѣ, которую долженъ получить каждый нижній чинъ дѣйствующей арміи.

Пѣхоты, артиллеріи и проч.	Кавалеріи и конн. артилл.	Автомобильныхъ командъ.
<p><b>Теплое бѣлье</b>—фуфайки и кальсоны (бумажное; вязаное, трикотажное и шитое изъ бумазеи).</p> <p>1 пар. <b>суконныхъ портянокъ</b> или 2 пар. <b>шерстяныхъ чулокъ.</b></p>	<p><b>Теплое бѣлье</b>—фуфайки и кальсоны (бумажное; вязаное, трикотажное и шитое изъ бумазеи).</p> <p>1 пар. <b>суконныхъ портянокъ</b> или 2 пар. <b>шерстяныхъ чулокъ.</b></p>	<p><b>Теплое бѣлье</b>—фуфайки и кальсоны (бумажное; вязаное, трикотажное и шитое изъ бумазеи).</p> <p>1 пар. <b>суконныхъ портянокъ</b> или 2 пар. <b>шерстяныхъ чулокъ.</b></p>

<p><b>Ватныя тэлогрэйкі</b>, или замѣняющія ихъ шерстяныя фуфайки нижнимъ чинамъ, не получающимъ полушубковъ въ постоянную носку.</p> <p><b>Ватныя брюки</b>, или шерстяныя кальсоны.</p> <p><b>Палаха</b>, а при недостаткѣ ихъ—фуражка съ башлыкомъ.</p> <p><b>Перчатки.</b></p> <p><b>Рукавицы</b>, дополнительно къ перчаткамъ, но лишь для находящихся на передовыхъ позиціяхъ.</p> <p><b>Укороченные полушубки</b> лишь для сторожевого охраненія и вообще для тѣхъ нижнихъ чиновъ, кои по роду ихъ дѣятельности подвергаются усиленному влиянію холода (всего около 33% штатнаго состава).</p> <p><b>Валенки</b>—не на каждого нижн. чина, а въ опредѣленномъ количествѣ на всю часть (не болѣе 33% штатнаго состава) для снабженія ими нижнихъ чиновъ сторожевого охраненія, а также тѣхъ нижн. чиновъ, которые по роду ихъ дѣятельности подвергаются усиленному влиянію холода.</p>	<p><b>Ватныя тэлогрэйкі</b>, или замѣняющія ихъ шерстяныя фуфайки нижнимъ чинамъ, не получающимъ полушубковъ въ постоянную носку.</p> <p><b>Ватныя брюки</b>, или шерстяныя кальсоны.</p> <p><b>Палаха</b>, а при недостаткѣ ихъ—фуражка съ башлыкомъ.</p> <p><b>Перчатки.</b></p> <p><b>Рукавицы</b>, дополнительно къ перчаткамъ, но лишь для находящихся на передовыхъ позиціяхъ.</p> <p><b>Укороченный полушубокъ</b> (только строевымъ).</p> <p><b>Валенки</b>—не на каждого нижн. чина, а въ опредѣленномъ количествѣ на всю часть (на болѣе 33% штатнаго состава) для снабженія ими нижнихъ чиновъ сторожевого охраненія, а также тѣхъ нижн. чиновъ, которые по роду ихъ дѣятельности подвергаются усиленному влиянію холода.</p>	<p><b>Ватныя тэлогрэйкі</b>, или замѣняющія ихъ шерстяныя фуфайки нижнимъ чинамъ, не получающимъ полушубковъ въ постоянную носку.</p> <p><b>Ватныя брюки</b>, или шерстяныя кальсоны.</p> <p><b>Палаха</b>, а при недостаткѣ ихъ—фуражка съ башлыкомъ.</p> <p><b>Перчатки.</b></p> <p><b>Рукавицы</b>, дополнительно къ перчаткамъ, но лишь для находящихся на передовыхъ позиціяхъ.</p> <p><b>Удлиненный полушубокъ</b> (только несущимъ специальную службу).</p> <p><b>Валенки</b>—не на каждого нижн. чина, а въ опредѣленномъ количествѣ на всю часть (не болѣе 33% штатнаго состава) для снабженія ими нижнихъ чиновъ сторожевого охраненія, а также тѣхъ нижн. чиновъ, которые по роду ихъ дѣятельности подвергаются усиленному влиянію холода.</p>
--	--	---

Въ сентябрѣ выдаются лишь суконныя портянки и теплое бѣлье, въ октябрѣ и далѣе до февраля включительно ватныя вещи, полушубки, валенки, портянки и теплое бѣлье; въ мартѣ лишь теплое бѣлье. Ранѣе 1-го сентябрю и послѣ 1-го апрѣля никакія теплыя вещи не выдаются. Папахи и перчатки съ 15 сентябрю, а съ 1-го апрѣля отпускъ ихъ прекращается.

9 сентября 1916 года.

**№ 369.**

По приказанію Командующаго арміей, объявляется при семъ, для руководства и исполненія, въ копіи, приказаніе Начальника Штаба ВЕРХОВНАГО ГЛАВНОКОМАНДУЮЩАГО отъ 29 августа сего года за № **84**:

„Согласно пунктовъ 8 и 9 временныхъ правилъ о порядкѣ представленія къ наградамъ въ военное время, наградныя представленія на штабъ-офицеровъ, некоман­дующихъ отдѣльными частями, оберъ-офицеровъ и чиновниковъ до VI класса включи­тельно направляются, по командѣ, къ командиру корпуса и, съ заключеніемъ послѣд­няго, чрезъ командующаго арміей—въ главный штабъ или подлежащія главныя управ­ленія военнаго министерства, по принадлежности, для испрошенія установленнымъ по­рядкомъ ВЫСОЧАЙШАГО соизволенія на пожалованіе испрашиваемыхъ наградъ; пред­ставленія же къ наградамъ штабъ-офицеровъ, командующихъ отдѣльными частями, и чиновниковъ V класса и выше восходятъ, по командѣ, къ командующимъ арміями, а отъ сихъ послѣднихъ, съ ихъ заключеніемъ, къ военному министру, для представле­нія на ВЫСОЧАЙШЕЕ благовозрѣніе.

Между тѣмъ, въ послѣднее время въ главный штабъ поступаетъ весьма значи­тельное количество наградныхъ представленій (въ томъ числѣ и о производствѣ за труды, понесенные во время военныхъ дѣйствій, оберъ-офицеровъ въ штабъ-офицерскіе чины и чиновниковъ въ слѣдующіе классные чины) непосредственно отъ командировъ корпусовъ и зачастую даже отъ начальниковъ дивизій.

Такия представленія, по закону, не могутъ быть повергаемы на ВЫСОЧАЙШЕЕ благовозрѣніе и ихъ приходится возвращать для направленія въ установленномъ по­рядкѣ.

Во избѣжаніе напрасной потери времени и излишней перениски подтверждается въ неуклонному исполненію, что при представленіи къ наградамъ офицерскихъ и классныхъ чиновъ дѣйствующей арміи надлежитъ точно руководствоваться времен­ными правилами о порядкѣ представленія къ наградамъ въ военное время“.

9 сентября 1916 года.

**№ 370.**

Объявляется для руководства въ копіяхъ приказанія Начальника Штаба ВЕР­ХОВНАГО ГЛАВНОКОМАНДУЮЩАГО отъ 28 и 29-го августа сего года за №№ **82** и **83**:

**№ 82.**

„Нижніе чины, находящіеся уже на службѣ, но признаваемые по болѣзнямъ под­лежащими перечисленію въ ратники 2-го разряда, не должны увольняться съ дѣйстви­тельной службы. Такимъ нижнимъ чинамъ слѣдуетъ предоставлять, по возможности, нестроевыя должности или назначать ихъ на тыловую службу.

Освободиться же отъ назначенія въ войска, впредь до распоряженія о призывѣ перечисленныхъ въ ополченіе 2-го разряда по болѣзнямъ, могутъ лишь лица, пере­числяемые въ сей разрядъ при самомъ призывѣ, т. е. еще не поступившія на воен­ную службу“.

**№ 83.**

„Въ виду имѣвшихъ въ послѣднее время мѣсто разнаго рода недоразумѣній на почвѣ отданія воинской чести и взаимнаго привѣтствія между воинскими чинами и ли­цами гражданскихъ вѣдомствъ, находящимися на театрѣ военныхъ дѣйствій, коимъ, по



обстоятельствамъ военного времени, предоставлено право ношенія наплечныхъ зна-ковъ (погонъ), при установленной формѣ одежды, объявляется, что правила воинскаго чинопочитанія и взаимнаго привѣтствія, установленныя закономъ для военно-служащихъ, на чиновъ гражданскихъ вѣдомствъ не распространяются.

Въ тѣхъ же случаяхъ, когда, вслѣдствіе особыхъ условий военного времени чины гражданскихъ вѣдомствъ несутъ совмѣстную съ воинскими чинами службу и являются одни по отношенію къ другимъ начальниками или подчиненными, правила воинскаго чинопочитанія, а слѣдовательно и отданія чести, должны соблюдаться ими на тѣхъ же основаніяхъ, какъ и между воинскими чинами“.

11 сентября 1916 года.

### № 372.

По приказанію Командующаго арміей объявляется, для руководства и исполненія въ копіи, приказъ Главнаго начальника снабженій армій Юго-Западнаго фронта отъ 10-го августа 1916 года № 1151:

„При семъ объявляется циркуляръ Главнаго Штаба отъ 12-го іюля 1916 г. № 105:

По соглашенію съ Главнымъ управленіемъ почтъ и телеграфовъ и департаментъ военной и морской отчетности установлено, что расчеты платы за телеграммы, поданныя въ долгъ въ учрежденіяхъ почтово-телеграфнаго вѣдомства воинскими частями и учрежденіями, должны направляться для оплаты къ тѣмъ войсковымъ частямъ и учрежденіямъ, которыми были отправлены телеграммы.

Уплата денегъ по предъявленнымъ такимъ порядкомъ расчетамъ должна производиться или самими воинскими частями и учрежденіями изъ имѣющихся у нихъ на эту надобность денежныхъ авансовъ; или же, при отсутствіи такихъ авансовъ, довольствующими интендантскими управленіями, въ которыя отъ войсковыхъ частей и учрежденій и должны препровождаться названные расчеты, съ приложеніемъ копій относящихся къ этимъ расчетамъ телеграммъ.

Объ этомъ объявляется для руководства въ дополненіе къ ст. ст. 27 и 202 правилъ о назначеніи денежныхъ выдачъ по Главному интендантскому управленію (цирк. Главнаго Штаба 1915 г. № 110)“.

16 сентября 1916 года.

### № 375.

При семъ объявляется, для свѣдѣнія и руководства, въ копіи, приказаніе Начальника Штаба ВЕРХОВНАГО Главнокомандующаго отъ 1 сентября 1916 года за № 87:

„Въ виду поступающихъ запросовъ о разъясненіи высочайшаго повелѣнія, объявленнаго въ моемъ приказѣ 1916 года за № 266, по поводу освобожденія отъ взноса денегъ по пожалованію медалями съ надписью „за усердіе“ за отлично-усердную службу и труды, понесенные на театрѣ военныхъ дѣйствій, заурядъ-военныхъ чиновниковъ, сестеръ милосердія и низшихъ служащихъ разныхъ учрежденій, входящихъ въ составъ дѣйствующихъ армій, объявляется для свѣдѣнія и руководства нижеслѣдующее.

Отъ взноса денегъ по пожалованію медалями съ надписью „за усердіе“ за отлично-усердную службу и труды, понесенные на театрѣ военныхъ дѣйствій, освобождаются заурядъ-военные чиновники, сестры милосердія (собственно военнаго вѣдомства, получающіе содержаніе отъ казны) и низшіе служащіе всѣхъ учрежденій, входящихъ въ составъ дѣйствующихъ армій, независимо отъ мѣста расположенія ихъ къ району военныхъ дѣйствій, если только пожалованіе такими медалями послѣдовало властью начальствующихъ лицъ, указанныхъ въ пункт. 1-мъ высочайше утвержденныхъ 29-го

декабря 1915 года правилъ о награжденіи означенными медалями, т. е. Начальникомъ Штаба Верховнаго Главнокомандующаго, Главнокомандующими арміями фронтовъ и командующими арміями\*.

17 сентября 1916 года.

### № 376.

По приказанію командующаго арміей объявляется, для исполненія, въ копіи, приказаніе арміямъ Юго-Западнаго фронта отъ 5-го августа сего года за № 242:

„Въ теченіе настоящей войны на фронтѣ построено много новыхъ желѣзнодорожныхъ линій и вѣтвей широкой и узкой колес, паровыхъ и конныхъ.

Списки станцій этихъ новыхъ линій не могли войти въ официальные указатели, изданные до войны.

Опубликованіе же этихъ списковъ ко всеобщему свѣдѣнію въ настоящее время не представляется возможнымъ.

Во избѣжаніе задержекъ въ отправкѣ воинскихъ грузовъ, адресуемыхъ на станціи вновь построенныхъ линій, необходимо, чтобы въ воинскомъ предложеніи обязательно указывались какъ станція назначенія, такъ и станція примыканія новой дороги къ сѣти Россійскихъ желѣзныхъ дорогъ.

Указаніе станціи примыканія можетъ не дѣлаться при отправленіи перевозки на желѣзныя дороги Галиціи, принадлежавшія Австріи и нами возстановленныя; станціи этихъ дорогъ должны быть извѣстны желѣзнымъ дорогамъ фронта такъ же какъ станціи Россійской желѣзнодорожной сѣти\*.

19 сентября 1916 года.

### № 377.

Начальникъ Штаба ВЕРХОВНАГО ГЛАВНОКОМАНДУЮЩАГО разрѣшилъ увеличить дачу сѣна съ 10 до 12 фунтовъ на время съ 15-го сентября по 15-е ноября сего года съ тѣмъ, чтобы войскамъ выдавалось изъ интендантскихъ магазиновъ натуры только 5 фунтовъ сѣна или соломы, а остальные 7 фунтовъ заготавливались собственнымъ попеченіемъ войскъ, при чемъ вся экономія отъ фуражнаго довольствія лошадей за время съ 15-го сентября по 15-е ноября будетъ оставлена въ полное распоряженіе частей и управленій на случай необходимости увеличенія фуражной дачи сверхъ нормы, которая будутъ установлены впослѣдствіи.

Изложенное командующій арміей приказалъ принять къ свѣдѣнію и руководству.

СПРАВКА: телеграмма главнаго начальника снабженій армій Юго-Западнаго фронта отъ 14-го сентября 1916 года за № 43509.

19 сентября 1916 года.

### № 379.

По приказанію командующаго арміей, при семъ объявляется, для свѣдѣнія и руководства, въ копіи, приказаніе Начальника Штаба ВЕРХОВНАГО ГЛАВНОКОМАНДУЮЩАГО отъ 7 сентября с. г. за № 91:

„По закону, медицинскіе и ветеринарные врачи могутъ быть награждаемы орденомъ Св. Анны 4 степени съ надписью „за храбрость“.

Орденъ этотъ не является первой очередной боевой наградой, а, въ виду особаго его назначенія, изыять изъ общаго порядка орденской постепенности.

Орденъ Св. Анны 4 степени съ надписью „за храбрость“, въ отношеніи офицерскихъ чиновъ, жалуются исключительно оберъ-офицерамъ, явившимъ личные подвиги храбрости и мужества при веденіи своихъ частей въ бой.

Въ соответствии съ симъ, орденъ этотъ можетъ быть испрашиваемъ медицинскимъ и ветеринарнымъ врачамъ, лишь въ тѣхъ случаяхъ, когда совершенные ими подвиги личной храбрости и мужества вполне отвѣчаютъ значенію указаннаго ордена.

Въ виду же замѣченныхъ случаевъ отступленій отъ изложеннаго порядка, о семъ объявляется къ точному руководству.

СПРАВКА: Приказанія Верховнаго Главнокомандующаго 1915 года за №№ 6 и 20\*.

24 сентября 1916 года.

## № 381.

Объявляется, для руководства, въ копіи приказаніе Начальника Штаба ВЕРХОВНАГО ГЛАВНОКОМАНДУЮЩАГО сего года 9 сентября № 92:

„Въ отмѣну всѣхъ предыдущихъ распоряженій относительно направленія и использования трофейнаго и собираемаго на поляхъ сраженій имущества устанавливается слѣдующій порядокъ:

1) Съ винтовками, пулеметами и патронами къ нимъ, а также съ телефоннымъ имуществомъ поступать порядкомъ, указаннымъ въ приказѣ моемъ отъ 29 августа с. г. № 1201.

2) Ручныя, ружейныя и траншейныя гранаты; зажигательные патроны; всякаго рода мины и бомбометные снаряды; ракеты, подрывные средства, шашки дымовой завѣсы; взрыватели, капсюли и запалы; стрѣльные, а также поврежденные и вообще возбуждающіе сомнѣніе въ ихъ безопасности артиллерійскіе боевые припасы уничтожаются на мѣстѣ путемъ подрыва, за исключеніемъ тѣхъ изъ указанныхъ предметовъ, которые признано будетъ возможнымъ использовать непосредственно на нужды армій своего фронта.

*Примѣчаніе:* Наши боевые припасы, перечисленные въ настоящей статьѣ, находямые въ вполне исправной укупоркѣ, передаются въ мѣстные парки; въ томъ случаѣ, когда укупорка нарушена, боевые припасы должны быть осмотрѣны свѣдующимъ лицомъ и, по удостовѣреніи имъ ихъ безопасности, сдаются въ мѣстные парки; въ противномъ случаѣ — уничтожаются.

3) Объ огнеметныхъ средствахъ слѣдуетъ доносить въ управленіе Августѣйшаго полевого генералъ-инспектора артиллеріи, по указаніямъ котораго и поступать.

4) Съ химическими приборами, снарядами и т. п. поступать по указаніямъ завѣдывающаго средствами химической борьбы на фронтѣ.

5) Непріятельскіе орудіенные снаряды и заряды къ нимъ въ совершенно исправной укупоркѣ направляются въ Тамбовскій \*) артиллерійскій складъ. Снаряды и заряды въ нарушенной укупоркѣ, а также безъ укупорки осматриваются свѣдующимъ лицомъ и, по удостовѣреніи ихъ безопасности, направляются въ Тамбовскій склад \*), съ приложеніемъ документа объ осмотрѣ; въ противномъ случаѣ — уничтожаются.

6) Непріятельская матеріальная часть направляется въ Тамбовскій артиллерійскій складъ.

7) Ломъ металловъ, а также все негодное имущество, которое можетъ быть использовано какъ ломъ металловъ, передается: на Сѣверномъ и Западномъ фронтахъ —

\*) Временно въ Курскій.

въ вѣдѣніе главнаго уполномоченнаго по снабженію металлами и на Юго-Западномъ— въ вѣдѣніе Кіевскаго областного военно-промышленнаго комитета для дальнѣйшаго распределенія между заводами работающими на оборону.

*Примѣчаніе:* Порядокъ указанной передачи устанавливается особыми издаваемыми на сей предметъ инструкціями и положеніями“.

25 сентября 1916 года.

### № 382.

По приказанію командующаго арміей, объявляется при семь, для свѣдѣнія и руководства, въ копіи, циркуляръ Главнаго Штаба отъ 21 августа 1916 года за № 120:

#### Отдѣленіе 4-а.

Столъ 3.

О порядкѣ выдачи Георгіевскихъ Крестовъ и медалей, оставшихся послѣ смерти нижнихъ чиновъ.

(По Главному Штабу).

„Главный Штабъ, по приказанію военнаго министра, объявляетъ, что Георгіевскіе кресты и Георгіевскія медали, оставшіеся послѣ смерти нижнихъ чиновъ, должны быть вручаемы ихъ родителямъ, какъ воспитавшимъ героевъ, павшихъ въ бою за Царя и Родину. Родители же передаютъ эти знаки дѣтямъ погибшихъ для укрѣпленія памяти объ ихъ отцахъ, а если покойные нижніе чины были бездѣтны, то вдовамъ послѣднихъ, племянникамъ или родственникамъ.“

Во всѣхъ случаяхъ, для разрѣшенія вопроса—слѣдуетъ ли Георгіевскій крестъ или медаль вручить отцу погибшаго героя или его матери, или другимъ близкимъ родственникамъ, слѣдуетъ обращаться къ приходскимъ священникамъ и лицамъ духовнаго званія, которымъ ближе всего извѣстны нравственныя качества родственникововъ, оставшихся послѣ смерти нижнихъ чиновъ.

27 сентября 1916 года.

### № 384.

По приказанію Командующаго арміей объявляется, для исполненія, въ копіи приказъ Главнаго Начальника Снабженій арміей юго-западнаго фронта отъ 15 августа сего года за № 1161.

„Для расчетовъ съ общественными и другими организаціями за отпущенную имъ оболочку приказываю принять слѣдующія цѣны:

Наименованіе оболочки.	Цѣна.	
	Руб.	Коп.
Ящики изъ подъ консервовъ . . . . .	1	80
„ „ „ сала . . . . .	1	10
„ „ „ сахара . . . . .	1	50
„ „ „ мыла . . . . .	1	20
„ „ „ сухарей . . . . .	2	00
„ „ „ сушенныхъ овощей . . . . .	2	00
„ „ „ спичекъ . . . . .	1	00
„ „ „ томата . . . . .	2	00

Ящикъ изъ подъ солонины . . . . .	5	00
„ „ „ дрожжей . . . . .	1	00
„ „ „ лука . . . . .	5	00
„ „ „ яицъ . . . . .	6	00
„ „ „ свинины и баранины . . . . .	3	00
„ „ „ свѣчей . . . . .	1	50
„ „ „ перца . . . . .	1	25
„ „ „ чаю . . . . .	1	25
„ „ „ табаку . . . . .	00	80
Бочки изъ подъ вина въ 15 ведеръ . . . . .	12	00
„ „ „ „ „ 30 „ . . . . .	25	00
„ „ „ „ „ 40 „ . . . . .	35	00
Бочки изъ подъ калусты въ 5 ведеръ . . . . .	1	50
„ „ „ „ „ 10 „ . . . . .	3	00
„ „ „ „ „ 15 „ . . . . .	4	50
„ „ „ „ „ 25 „ . . . . .	7	50
Бочки изъ подъ сахара въ 15 ведеръ . . . . .	5	00
„ „ „ „ „ 20 „ . . . . .	7	50
Боченки изъ подъ сливочнаго масла въ 1 ведро . . . . .	1	00
„ „ „ „ „ 5 „ . . . . .	2	50
„ „ „ солонины „ 5 „ . . . . .	4	00
„ „ „ лимонной кислоты . . . . .	4	00
„ „ „ сала въ 15 ведеръ . . . . .	5	00
„ „ „ масла постнаго въ 40 ведеръ . . . . .	25	00
Мѣшки . . . . .	1	00
Кули рогожные . . . . .	00	45

30 сентября 1916 года.

### № 389.

При семъ объявляется для свѣдѣнiя и руководства въ копiи приказанiе Начальника Штаба ВЕРХОВНАГО ГЛАВНОКОМАНДУЮЩАГО отъ 21 сентября с. г. за № 98:

„ГОСУДАРЮ ИМПЕРАТОРУ, въ 9-й день сего сентября, благоугодно было высочайше соизволить на установленiе требованiя фактической трехлѣтней выслуги въ офицерскихъ чинахъ при переводѣ въ армию слѣдующимъ чиномъ для тѣхъ оберъ-офицеровъ гвардiи, которые воспользовались уже производствомъ, будучи еще въ гвардiи, въ порядкѣ приказовъ по военному вѣдомству 1915 года за №№ 563 и 681 и 1916 года за № 253“.

СПРАВКА: сношенiе главнаго штаба отъ 16 сего сентября за № 158843.

30 сентября 1916 года.

### № 390.

Изъ поступающихъ въ штабъ армии наградныхъ представленiй строевыхъ офицеровъ боевыхъ частей армии усматривается, что представленiя эти направляются войсковыми частями нерѣдко съ опозданiемъ и продвигаются черезъ штабы дивизiй и корпусовъ очень медленно, такъ что поступленiе черезъ мѣсяць послѣ оказанiя под-

вига въ штабъ арміи награднаго представленія является рѣдкимъ исключеніемъ; въ большинствѣ же случаевъ наградныя представленія поступаютъ въ штабъ арміи значительно позже мѣсяца. Особенно же сильно запаздываютъ представленія къ наградамъ по нормѣ, гдѣ замедленіе въ продвиженіи сихъ представлений доходитъ до нѣсколькихъ мѣсяцевъ.

Командующій арміей, признавая подобное явленіе, нарушающее **ВЫСОЧАЙШЕЕ** повелѣніе о скорѣйшемъ продвиженіи наградъ строевыхъ офицеровъ недопустимымъ, приказалъ подтвердить всѣмъ войсковымъ начальникамъ и, въ особенности, всѣмъ дивизионнымъ и корпуснымъ штабамъ къ точному исполненію приказы **ВЕРХОВНАГО** Главнокомандующаго 1915 года № 272 и Начальника Штаба **ВЕРХОВНАГО** Главнокомандующаго сего года № 236\*), согласно коихъ наградныя представленія должны разрѣшаться въ мѣсячный срокъ.

**ПРИЛОЖЕНІЕ:** приказы **ВЕРХОВНАГО** Главнокомандующаго 1915 г. № 272 и Начальника Штаба **ВЕРХОВНАГО** Главнокомандующаго сего года № 236:

### № 272.

„Не смотря на данныя уже Мною указанія о необходимости самаго серьезнаго отношенія къ вопросу о наградахъ офицеровъ за боевыя отличія. Я все же вижу, что дѣлу этому не придается принадлежащаго ему особо важнаго значенія.

Необъяснимыя задержки начальниками представлений къ боевымъ наградамъ ихъ подчиненныхъ и совершенно недопустимая медленность въ проведеніи наградъ въ промежуточныхъ инстанціяхъ приводятъ къ тому, что еще въ апрѣлѣ въ высшія инстанціи поступаютъ представленія къ наградамъ за октябрьскіе, сентябрьскіе и даже августовскіе бои, а въ результатѣ офицеры многихъ славныхъ полковъ не имѣютъ до сихъ поръ ни одной боевой награды.

Столь безучастное отношеніе начальниковъ всѣхъ степеней къ вопросу лишь справедливой оцѣнки подчиненныхъ за ихъ доблестные подвиги и притомъ тогда, когда каждый лишній день промедленія въ награжденіи строевого офицера уже можетъ лишить его чистой радости получить эту заслуженную награду, считаю совершенно недопустимымъ.

Между тѣмъ проволочки эти тянутся не днями и даже не недѣлями, а мѣсяцами, что уже признаю преступнымъ.

Поэтому предъявляю ко всѣмъ строевымъ начальствующимъ лицамъ слѣдующія мои неуклонныя требованія:

Боевыя награды строевымъ офицерамъ должны проводиться такъ быстро чтобы объявленіе ихъ въ приказахъ по арміи совершалось отнюдь не позднѣе мѣсяца со времени того дѣла, за которое офицеръ представленъ къ наградѣ или же со дня полученія въ части разрѣшенія на представленіе офицеровъ къ наградамъ за данный періодъ кампаніи; для наградъ, подлежащихъ объявленію въ приказахъ Главнокомандующихъ, срокъ этотъ увеличиваю на двѣ недѣли; тотъ же 1½ мѣсячный срокъ устанавливаю и для представленія въ Главный Штабъ.

Къ 1-му іюня все наградное дѣлопроизводство должно быть во всѣхъ инстанціяхъ приведено къ указанному мною порядку и до этого срока должны быть проведены всѣ наградныя представленія почему-либо задержавшіяся.

Такой порядокъ требую установить въ отношеніи лишь чисто строевыхъ штабъ и оберъ-офицеровъ всѣхъ родовъ службы и особенно пѣхоты; на нихъ ложится вся тягость боевой службы, объ нихъ должны быть и общія заботы; имъ только и должны даваться боевыя награды, безъ опасенія, что онѣ даются слишкомъ щедро.

Наоборотъ, замѣченное у многихъ начальниковъ стремленіе къ усиленному награжденію штабныхъ офицеровъ, адъютантовъ и ординарцевъ признаю недопустимымъ.

\*) Въ копіяхъ при семъ объявляются.

Относительно командировъ частей и высшихъ начальствующихъ лицъ, дѣятельность коихъ особенно замѣтна, требую особой осторожности и умѣренности въ представленіяхъ къ наградамъ во избѣжаніе повторенія случаевъ когда получившіе нѣсколько высокихъ боевыхъ наградъ начальники признавались потомъ несоответствующими занимаемымъ должностямъ.

Придавая же особое значеніе вопросу продвигенія въ высшіе военные чины, требую, чтобы представленія о производствѣ въ генеральскіе чины дѣлались не иначе какъ черезъ мой штабъ.

Все изложенное повелѣваю принять къ точному и неуклонному исполненію и предвараю, что самую строгую отвѣтственность за выполненіе поставленныхъ мною требованій возлагаю на подлежащихъ прямыхъ начальниковъ, а въ отношеніи быстроты проведенія наградныхъ представленій также и на дежурныхъ генераловъ и начальниковъ корпусныхъ и дивизионныхъ штабовъ.

Въ случаѣ обнаруженія неисполненія настоящаго приказа въ точности всякое нарушеніе его отразится на дальнѣйшемъ служебномъ движеніи и положеніи виновныхъ начальствующихъ лицъ.

### № 236.

Несмотря на отданныя до сего времени самыя категорическія распоряженія о томъ, чтобы наградныя представленія на чисто строевыхъ штабъ и оберъ-офицеръ всѣхъ родовъ службы и особенно пѣхоты, проводились самымъ спѣшнымъ порядкомъ и никакъ не позднѣе мѣсяца\*) со времени того дѣла, за которое офицеръ представленъ къ наградѣ или же со дня полученія въ части разрѣшенія на представленіе къ наградамъ за данный періодъ кампаніи,—до свѣдѣнія ГОСУДАРЯ ИМПЕРАТОРА дошло, что пожалованіе боевыхъ наградъ офицерамъ идетъ все же очень медленно.

ЕГО ИМПЕРАТОРСКОЕ ВЕЛИЧЕСТВО повелѣлъ потребовать отъ начальствующихъ лицъ всѣхъ инстанцій принятія самыхъ рѣшительныхъ мѣръ къ устраненію замѣчаемой медленности въ проведеніи боевыхъ наградъ строевымъ офицерамъ.

2 октября 1916 года.

### № 393.

По приказанію командующаго арміей объявляется, для исполненія, въ копіи, приказаніе арміямъ Юго-Западнаго фронта отъ 5 сентября 1916 года № 278:

„Часто повторяются случаи неточнаго указанія въ сношеніяхъ воинскихъ частей, управленій, учреждений и заведеній о припискѣ къ почтовымъ учреждениямъ наименованій сихъ частей, при чемъ въ тѣхъ же сношеніяхъ неправильно именуются и почтовые учреждения, къ которымъ воинскія части приписываются для полученія почтовыхъ отправленій.

Указанныя неточности влекутъ задержку въ доставленіи корреспонденціи, а потому въ означенныхъ выше сношеніяхъ надлежитъ точно обозначать какъ наименованіе части, приписывающейся къ извѣстному почтовому учрежденію, такъ и наименованіе сего послѣдняго учрежденія. При этомъ необходимо соблюдать, чтобы при припискѣ крупныхъ войсковыхъ соединеній управленія послѣднихъ въ сношеніяхъ непременно поясняли, въ полномъ ли составѣ всѣхъ частей данное управленіе приписы-

\*) Для наградъ, подлежащихъ объявленію въ приказѣ главнокомандующихъ и для представленія въ Главный Штабъ, установленъ 1<sup>1</sup>/<sub>2</sub> мѣсячный срокъ.

вается, или только съ нѣкоторыми входящими въ составъ его частями; въ послѣднемъ случаѣ надлежитъ обязательно перечислять части, приписывающіяся вмѣстѣ съ управленіемъ“.

2 октября 1916 года.

### № 394.

Командующій арміей приказаль отпускать керосинъ изъ армейскаго и передовыхъ бензиновыхъ складовъ исключительно по требованіямъ частей за печатью части съ приложеніемъ квитанціи казначейства о взносѣ денегъ на возстановленіе кредита по § 15, ст. 2, см. Г. В. Т. У.

Въ виду того, что передовые бензиновые склады обслуживаются только кладовщиками-раздатчиками изъ нижнихъ чиновъ, частямъ, получающимъ керосинъ, надлежитъ самимъ озаботиться снятіемъ копій съ квитанціи казначейства о взносѣ денегъ.

4 октября 1916 года.

### № 395.

Командующій арміей приказаль:

Всѣмъ лечебнымъ заведеніямъ, организаціямъ подъ флагомъ краснаго креста и частямъ войскъ, при погребеніи чиновъ, умершихъ въ госпиталяхъ и убитыхъ на поляхъ сраженія, строго руководствоваться распоряженіями и правилами, объявленными въ приказаніи по арміи сего года за № 335.

Ближайшее наблюденіе за порядкомъ погребенія и устройствомъ кладбищъ возлагается на соответствующихъ комендантовъ: дивизионныхъ, корпусныхъ и этапныхъ по принадлежности.

Могилы группировать въ кладбища, а не разбрасывать отдѣльно. Если нѣсколько лечебныхъ заведеній находятся въ одномъ пунктѣ коменданту надлежитъ отвести одно общее кладбище для всѣхъ заведеній. Погребеніе внѣ отведенныхъ кладбищъ ни въ коемъ случаѣ не допускать.

Требовать отъ лечебныхъ заведеній, чтобы надмогильныя насыпи имѣли принятую форму, были бы обложены дерномъ, кресты были сдѣланы изъ прочнаго дерева, надлежащей толщины, хорошо и аккуратно обдѣланы, чтобы кладбище, такъ и случайные одиночные могилы были обнесены рѣшетками или изгородью.

На крестахъ должны быть деревянные дощечки, на которыхъ четко обозначать какой части, чинъ или званіе, имя и фамилія умершаго, время смерти и какимъ учрежденіемъ или частью умершій погребенъ.

Начальнику санитарнаго отдѣла надлежитъ, чтобы со стороны главныхъ и старшихъ врачей лечебныхъ заведеній въ этомъ отношеніи были приложены всѣ старанія и заботы, чтобы могилы похороненныхъ офицеровъ и нижнихъ чиновъ имѣли надлежащій видъ.

Лечебнымъ заведеніямъ доставлять комендантамъ полные списки воинскихъ чиновъ погребенныхъ на военныхъ кладбищахъ, въ которыхъ указывать чинъ или званіе, имя и фамилію погребенныхъ, какой части и день кончины. Комендантамъ списки эти представлять завѣдывающему инженерной частью для изготовленія металлическихъ дощечекъ\*), коковыя распоряженіемъ коменданта этапа прикрѣплять къ крестамъ, взамѣнъ временныхъ деревянныхъ дощечекъ, прикрѣпленныхъ учрежденіемъ совершившихъ погребеніе.

\*) На металлической дощечкѣ часть или учрежденіе, совершившее погребеніе не указывать, но обозначать общій № по всей арміи.



При переходѣ кладбища изъ участка дивизионнаго района въ корпусный или изъ корпуснаго въ армейскій, комендантамъ передавать кладбище соответствующему новому коменданту со списками погребенныхъ чиновъ.

При переходѣ мѣстности въ тыловой районъ, гдѣ не будетъ этапнаго коменданта, надзоръ за военнымъ кладбищемъ возлагается на мѣстную полицію и на сельскія власти, каковымъ и передавать кладбище этапнымъ комендантамъ.

Списки погребенныхъ на кладбищахъ хранить въ дѣлахъ этапа для справокъ, а, засвидѣтельствованныя комендантомъ, копии съ нихъ передавать мѣстной административной или полицейской власти.

Этапнымъ комендантамъ подобное же наблюдение установить и за кладбищами и отдѣльными могилами оставленными противникомъ.

6 октября 1916 года.

### № 396.

По приказанію Командующаго арміей объявляется, для исполненія, въ копіи, приказаніе арміямъ Юго-Западнаго фронта отъ 21 сентября с. г. за № 305:

„12 августа 1914 года послѣдовала Высочайшее соизволеніе на перевозку по желѣзнымъ дорогамъ за счетъ казны тѣлъ убитыхъ и умершихъ отъ ранъ и болѣзней офицерскихъ и классныхъ чиновъ военнаго и морского вѣдомства, врачей, военноморского духовенства и сестеръ милосердія дѣйствующихъ армій въ пункты по указанію родственниковъ, съ отнесеніемъ расхода по этимъ перевозкамъ на военный фондъ.

Согласно телеграммы главнаго начальника военныхъ сообщеній отъ 19 августа 1916 года за № 4158 /2222/ п. право разрѣшенія названныхъ перевозокъ предоставлено начальнику военныхъ сообщеній фронта, коему и надлежитъ адресовать ходатайства о такихъ перевозкахъ.

Вслѣдствіе сего возмѣжаніе недоразумѣній могущихъ возникнуть при возбужденіи и направленіи ходатайствъ о перевозкѣ тѣлъ убитыхъ и умершихъ, объявляется къ неуклонному исполненію нижеслѣдующее:

1) За счетъ казны могутъ быть перевозимы тѣла убитыхъ и умершихъ отъ ранъ и болѣзней офицерскихъ и классныхъ чиновъ военнаго и морского вѣдомства, военноморского духовенства, а также врачей и сестеръ милосердія, какъ военныхъ, такъ и другихъ организацій, обслуживающихъ армію.

2) Ходатайства о перевозкѣ тѣлъ убитыхъ и умершихъ должны исходить отъ начальствующихъ лицъ, пользующихся правами не ниже командира отдѣльной части, если таковыя не будутъ непосредственно возбуждены родственниками убитыхъ и умершихъ, и адресуется начальнику военныхъ сообщеній армій фронта (телеграфный адресъ „Начвосюз“). Кромѣ того ходатайства могутъ быть возбуждаемы лицами, указанными въ пунктѣ 5 сего приказанія.

Копіи этихъ ходатайствъ для свѣдѣнія необходимо адресовать завѣдывающему передвиженіемъ войскъ Кіевскаго района (телеграфный адресъ „Кіевъ Передвиженіе“) и коменданту участка станціи отправленія.

3) Въ ходатайствахъ о перевозкахъ тѣлъ должны быть точно указаны: а) желѣзнодорожныя станціи отправленія и назначенія; б) чинъ и фамилія покойнаго; в) часть войскъ (или штабъ, управленіе, учрежденіе), къ коей покойный принадлежалъ; г) служебное положеніе подписывающаго ходатайство.

4) Начальникъ военныхъ сообщеній армій фронта дѣлаетъ распоряженіе только о перевозкѣ тѣла по желѣзнымъ дорогамъ между указанными въ ходатайствѣ о перевозкѣ станціями, при чемъ распоряженія по доставленію тѣла на станцію отправленія

и принятию его на станціи назначенія, а равно выполненіе всѣхъ необходимыхъ формальностей при указанныхъ перевозкахъ, къ веденію начальника военныхъ сообщений ни въ коемъ случаѣ относимы быть не могутъ.

5) Для означенной перевозки (ст. 1-я) тѣлъ убитыхъ и умершихъ за счетъ казны, начальники частей, учреждений, управленій и заведеній, гдѣ служили эти чины должны выдавать предложенія лит. Н по коммерческому тарифу (цвѣта сепіи), при чемъ въ военное время право выдачи предложеній распространяется и на начальниковъ, не пользующихся правами начальниковъ отдѣльныхъ частей, въ томъ числѣ на командировъ неотдѣльныхъ баталіоновъ, дивизионовъ, батарей, эскадроновъ (ст. 147 „Положенія о перевозкѣ войскъ въ военное время“).

При неимѣннй печатныхъ бланковъ предложенія могутъ составляться на письменныхъ бланкахъ за подписью соответственнаго начальника съ приложеніемъ печати, у кого таковая имѣется. Подпись должна быть вполнѣ разборчива.

Въ исключительныхъ случаяхъ перевозки могутъ быть совершаемы по сношеніямъ начальниковъ частей, управленій и учреждений къ начальникамъ станцій. Сношенія эти должны быть составляемы во всемъ согласно приказа арміямъ юго-западнаго фронта отъ 6 апрѣля 1916 года за № 587.

6) Перевозка тѣлъ подпрапорщиковъ и заурядъ-военныхъ чиновниковъ, являющихся согласно ст. 10 устава внутренней службы, нижними чинами, за счетъ казны не разрѣшается.

7) Перевозка за счетъ казны сопровождающихъ тѣло не разрѣшается.

8) Родъ матеріала, изъ котораго долженъ быть сдѣланъ гробъ опредѣляется, въ каждомъ отдѣльномъ случаѣ, полицейско-санитарными властями, выдающими разрѣшеніе на вырытіе тѣла изъ могилы и на право перевозки его по желѣзнымъ дорогамъ.

Командующій арміей приказалъ со всѣми ходатайствами объ указанныхъ перевозкахъ всѣмъ управленіямъ, штабамъ, частямъ и учрежденіямъ арміи обращаться черезъ Начальника Этапо-хозяйственнаго отдѣла штаба арміи.

---

5 октября 1916 года.

### № 397.

Въ дополненіе приказанія VII арміи 1915 года № 404 подтверждается къ неуклонному исполненію приказаніе начальника штаба Верховнаго Главнокомандующаго 1915 года за № 20 о томъ, чтобы увольняемые въ отпускъ воинскіе чины снабжались отпускными билетами за подписью подлежащаго командира (начальника) отдѣльной части и съ приложеніемъ печати.

СПРАВКА: Телеграмма дежурнаго генерала штаба Главнокомандующаго арміями Юго-Западнаго фронта отъ 3 сего октября за № 111950.

---

5 октября 1916 года.

### № 398.

Объявляется для руководства приказаніе начальника штаба Верховнаго Главнокомандующаго отъ 23-го сентября сего года за № 101:

„Въ виду возникшаго вопроса о томъ, поскольку правильно примѣняются въ частяхъ дѣйствующей арміи законы объ эвакуаціи больныхъ и объ отпускахъ по болѣзни въ военное время, объявляется, что всѣ офицерскіе и классные чины, находя-

щіеся на театрѣ военныхъ дѣйствій, въ случаяхъ болѣзни, подлежатъ дѣйствию „Положенія объ эвакуаціи раненныхъ и больныхъ“ (прил. № 13 къ ст. 324 приложенія къ Полож. о полев. управл. войскъ въ военное время).

Въ тѣхъ случаяхъ, когда признается болѣе соответственнымъ и удобнымъ применениемъ къ заболѣвшимъ офицерскимъ и класснымъ чинамъ штабовъ, управленийъ и учреждений ст. ст. 692 и 696 кн. VII, изд. 2-е, С. В. П. 1869 года, то надлежитъ руководствоваться послѣдними.

---

6 октября 1916 года.

### № 399.

По приказанію Командующаго арміей, при семъ объявляется, для свѣдѣнія и руководства, въ копіи, приказаніе Начальника Штаба Верховнаго Главнокомандующаго отъ 23 сентября 1916 года за № 100:

„Однимъ изъ штабовъ армій фронта былъ возбужденъ вопросъ о томъ, можетъ ли быть внесено на разсмотрѣніе Георгіевской Думы представленіе къ ордену Св. Георгія 4-й степени за то отличіе, за которое офицеръ ранѣе былъ представленъ къ Георгіевскому оружію, но Думою этого оружія представленіе было отклонено.

Капитулъ Орденвъ разъяснилъ, что орденъ Св. Георгія и Георгіевское оружіе почитаются совершенно самостоятельными боевыми наградами, не находящимися въ преемственности постепенности пожалованія; для каждой изъ нихъ существуетъ свой отдѣльный Статутъ и для разсмотрѣнія самыхъ представленій учреждаются особая Думы.

Исходя изъ этого основнаго положенія, явствуетъ, что къ внесенію представленія въ одну изъ указанныхъ Думъ, отклоненнаго другою, хотя бы за одно и тоже отличіе, какихъ либо препятствій быть не можетъ, но при непримѣнномъ условіи, чтобы таковое представленіе вполнѣ отвѣчало требованіямъ ст. ст. 16, 17, 18 и 19 или 114, 115, 116 и 117 Георгіевскаго Статута и было бы обосновано соответствующими статьями и пунктами означеннаго Статута.

---

10 октября 1916 года

### № 402.

По приказанію Командующаго арміей, при семъ объявляются, для исполненія, въ копіяхъ, приказы главнаго начальника снабженій армій Юго Западнаго фронта отъ 29-го іюля, 10, 12 и 31 августа 1916 года за №№ 1119 и 1152:

#### № 1119.

##### § 1.

При семъ объявляется:

1) Приказъ по военному вѣдомству отъ 20 іюня 1916 года за № 323:

„ГОСУДАРЬ ИМПЕРАТОРЪ въ 15 день іюня 1916 года ВЫСОЧАЙШЕ повелѣть соизволилъ: разрѣшить на время войны заготовленіе для довольствія войскъ кожанныхъ сапогъ съ голенищами длиною въ 8 вершковъ, взаменъ установленной длины въ 10 вершковъ“.

О таковой ВЫСОЧАЙШЕЙ волѣ объявляю по военному вѣдомству.

№ 1152.

§ 1.

27 июля 1916 года Начальник Штаба Верховнаго Главнокомандующаго разрѣшилъ выдачу предсѣдателямъ и членамъ реквизиціонныхъ комиссій, функционирующихъ въ предѣлахъ фронта суточного вознагражденія: предсѣдателямъ по 4 руб. въ сутки и членамъ по 3 руб. въ сутки, а во время командировокъ—всѣмъ командируемымъ по 4 руб. въ сутки и путевое довольствіе лицамъ этихъ комиссій, а именно: состоящимъ на Государственной службѣ—по положенію, а частнымъ лицамъ—по желѣзнымъ дорогамъ въ размѣрѣ стоимости билета 2-го класса, на пароходахъ—по стоимости билета 1 го класса и по грунтовымъ дорогамъ—въ размѣрѣ стоимости проѣзда на земскихъ почтовыхъ лошадяхъ, рассчитывая на три лошади. Означенныя суточные деньги разрѣшены къ выдачѣ съ 1-го февраля сего 1916 года, при томъ лишь за время дѣйствительнаго участія въ производствѣ реквизиціи и подготовительныхъ къ нимъ дѣйствій.

СПРАВКА: Сношеніе дежурнаго генерала при Верховномъ Главнокомандующемъ отъ 4 августа 1916 года за № 12346.

11 октября 1916 года

№ 403.

По приказанію Командующаго Арміей, при семъ объявляется, для свѣдѣнія и исполненія, въ копіи, приказаніе Начальника Штаба Верховнаго Главнокомандующаго отъ 27 сентября сего года № 103:

Министерствомъ финансовъ установлена нижеслѣдующая обязательная на театрѣ военныхъ дѣйствій для населенія, войскъ и флота расцѣнка германскихъ и австрійскихъ денежныхъ знаковъ:

Банкноты германскія . . . . .	30 коп. за 1 марку
„ австрійскія . . . . .	25 „ „ 1 крону
Серебряная монета германская . . . . .	17 „ „ 1 марку
„ „ австрійская . . . . .	15 „ „ 1 крону

Кромѣ того та же расцѣнка установлена при приемѣ такого рода денежныхъ знаковъ въ мѣстностяхъ, ранѣ занятыхъ непріателемъ въ различные казенные сборы, при сдачѣ при производимыхъ расчетахъ, при обмѣнѣ такого рода знаковъ на русскія деньги въ учрежденіяхъ Государственнаго банка и казначействахъ, а также при приемѣ сихъ знаковъ отъ плѣнныхъ и отъ заложниковъ, по штрафамъ и т. п.

Въ виду изложеннаго, расцѣнка, объявленная въ приказѣ Верховнаго Главнокомандующаго 13-го августа 1914 года № 11, нынѣ утратила свое значеніе.

СПРАВКА: письмо министра финансовъ 23-го августа 1916 года № 311.

11 октября 1916 года.

№ 404.

Усмотрѣно, что военные начальники при отдачѣ распоряженій о производствѣ предварительныхъ слѣдствій ограничиваются передачей Военному Слѣдователю лишь переписку и дознанія по дѣлу, между тѣмъ, согласно 341 ст. XXII кн. С. В. П. 1869 г. изд. 4, названные начальники обязаны вмѣстѣ съ распоряженіемъ о производствѣ предварительныхъ слѣдствій препровождать военнымъ или судебнымъ слѣдователямъ

не только производство по дѣлу, но и копию съ послужного списка обвиняемаго вмѣстѣ съ выпиской о немъ изъ алфавитнаго журнала или изъ журнала разысканій.

Въ виду того, что подобное неисполненіе требованій закона создаетъ излишнюю и вредную для дѣла переписку, Командующій арміей приказалъ всѣмъ начальникамъ, отъ коихъ будутъ исходить распоряженія о производствѣ предварительныхъ слѣдствій, препровождать слѣдователямъ (военнымъ или судебнымъ) всѣ необходимые документы, требуемые статьей 341 Уст. Военно-Судебнаго.

11 октября 1916 года.

### № 405.

Объявляется для свѣдѣнія и исполненія въ копіи приказаніе начальника штаба Верховнаго Главнокомандующаго отъ 28 сентября сего года за № 104:

„ГОСУДАРЬ ИМПЕРАТОРЪ, по всеподданнѣйшему докладу министра народнаго просвѣщенія, въ 19 й день августа сего года, ВЫСОЧАЙШЕ соизволил на установленіе въ каждомъ изъ правительственныхъ общеобразовательныхъ и профессиональныхъ среднихъ учебныхъ заведеній по пяти вакансій, освобождающихъ отъ платы за ученіе, а равно на присвоеніе этимъ вакансіямъ наименованія „Георгіевскія ИМПЕРАТОРА НИКОЛАЯ II вакансіи“.

Вакансіи эти будутъ замѣщаться дѣтми лицъ, награжденныхъ въ настоящую войну орденомъ Св. Георгія и сопричисленныхъ къ нему Георгіевскимъ крестомъ, Георгіевскимъ оружіемъ и Георгіевскою медалью.

О таковой ВЫСОЧАЙШЕЙ волѣ объявляю для широкаго оповѣщенія чиновъ арміи.

СПРАВКА: Сношеніе министра народнаго просвѣщенія отъ 15 сего сентября за № 2664\*.

11 октября 1916 года.

### № 406.

Главное военно-санитарное управленіе, 15 сентября сего года за № 29063, сообщило штабу фронта, что по разъясненію главнаго штаба отъ 6/7 сентября сего года за № 1499669, ВЫСОЧАЙШЕЕ повелѣніе 24 апрѣля 1916 года (приказаніе Наштаверх с. г. № 36) распространяется на всѣхъ классныхъ чиновъ, на которыхъ было распространено ВЫСОЧАЙШЕЕ повелѣніе 22 октября 1914 г., объявленное въ приказаніи ВЕРХОВНАГО ГЛАВНОКОМАНДУЮЩАГО 27 того же октября за № 13.

Въ виду этого въ настоящее время дѣйствіе приказанія Наштаверх за № 31 отпадаетъ и всѣ классные чины военно-санитарнаго вѣдомства впредь будутъ производиться въ чины какъ за выслугу лѣтъ, такъ и за отличіе на точномъ основаніи приказаній Наштаверх с. г. за № 36 и 85.

Къ врачамъ какъ дѣйствительной службы, такъ и призваннымъ по мобилизаціи и опредѣленнымъ изъ отставки, не имѣющимъ чиновъ, въ отношеніи утвержденія ихъ въ чинахъ, соответствующихъ ученой степени, приказаніе Наштаверх 1916 г. за № 36 никакого отношенія не имѣетъ, какъ не имѣло отношенія и приказаніе за № 31.

Означенныя лица, на точномъ основаніи ст. 495 св. зак. т. III уст. о сл., изд. 1896 г., могутъ быть утверждаемы въ соответствующихъ чинахъ только по выслугѣ положенныхъ четырехъ лѣтъ; утвержденіе ихъ въ этихъ чинахъ ранѣе означеннаго срока, за отличіе, (труды, понесенные во время военныхъ дѣйствій), закономъ не установлено.

Но на время текущей войны, согласно заключенія главнаго штаба и за силою пункта 4 ВЫСОЧАЙШАГО повелѣнія 22 октября 1914 г., разрѣшено представлять

означенныхъ лицъ, ранѣе упомянутой 4-хъ лѣтней выслуги, къ производству въ чины, соотвѣтствующіе ихъ ученой степени, но лишь за особые подвиги подъ дѣйствительнымъ огнемъ противника, съ явной опасностью для жизни, при томъ безъ старшинства со дня оказанія подвига, такъ какъ это преимущество по закону предоставлено только офицерамъ.

Изложенное, по приказанію командующаго арміей, объявляется для свѣдѣнія и руководства въ подлежащихъ случаяхъ.

СПРАВКА: приказаніе фронту сего года № 310.

11 октября 1916 года.

### № 407.

Главный штабъ, 27/29 августа сего года за № 144472, разъяснилъ штабу фронта, что въ тѣхъ случаяхъ, когда у нижняго чина, достаиваемаго къ медали „за усердіе“, имѣется Георгіевскій крестъ 3-й или 4-й степени,—такому нижнему чину можетъ быть пожалована серебряная шейная медаль на Станиславской лентѣ, нижнему же чину, имѣющему Георгіевскій крестъ 1-й или 2-й степени,—золотая шейная медаль на Станиславской лентѣ.

Нижнимъ чинамъ, имѣющимъ Георгіевскія медали 3-й или 4-й степени можетъ быть пожалована серебряная нагрудная медаль на Аннинской лентѣ; имѣющимъ Георгіевскія медали 1 и 2 степени—золотая нагрудная на Станиславской лентѣ,—это въ томъ случаѣ, если у поименованныхъ нижнихъ чиновъ не имѣется ни одной нагрудной или шейной медали съ надписью „за усердіе“.

Въ тѣхъ случаяхъ, если у нижнихъ чиновъ имѣются тѣ медали „за усердіе“, кои упомянуты выше,—слѣдуетъ испрашивать имъ очередныя медали „за усердіе“, т. е. въ порядкѣ постепенности. Такимъ образомъ, льготныя условія въ отношеніи пожалованія нижнихъ чиновъ, имѣющихъ Георгіевскіе кресты или Георгіевскіе медали, медалями „за усердіе“ высшихъ категорій, могутъ быть примѣняемы къ таковымъ нижнимъ чинамъ только однажды, т. е. при первомъ награжденіи медалями „за усердіе“ послѣ пожалованія Георгіевскими крестами или Георгіевскими медалями.

Это льготное условіе въ полной мѣрѣ можетъ коснуться только тѣхъ нижнихъ чиновъ, получившихъ Георгіевскіе кресты или Георгіевскія медали, кои не имѣютъ еще медалей „за усердіе“, въ противномъ случаѣ, медали „за усердіе“ должны быть назначаемы въ порядкѣ постепенности, но не ниже тѣхъ категорій, какія могутъ быть пожалованы имъ, какъ имѣющимъ Георгіевскіе кресты или Георгіевскія медали.

При этомъ добавляется что льгота, использованная по Георгіевской медали, не лишаетъ того же нижняго чина права на льготу по полученному въ послѣдствіи Георгіевскому кресту.

Изложенное, по приказанію командующаго арміей, объявляется для руководства въ подлежащихъ случаяхъ.

СПРАВКА: приказаніе фронту сего года № 293.

11 октября 1916 года.

### № 409.

Въ приказаніи арміямъ юго-западнаго фронта отъ 20 сентября 1916 года за № 301 объявлено, что, согласно разъясненію Главнаго Штаба, преимущества, коими пользуются при награжденіи медалями „за усердіе“ нижніе чины, имѣющіе Георгіевскіе кресты или Георгіевскія медали, распространяются также и на заурядъ-военныхъ чиновниковъ, сестеръ милосердія и вообще на всѣхъ лицъ, награжденныхъ Георгіевскими крестами или Георгіевскими медалями.

13 октября 1916 года.

### № 410.

Въ послѣднее время замѣчено, что многія войсковыя части пользуются для почтовой корреспонденціи исключительно печатью съ надписью: „изъ дѣйствующей арміи“ безъ приложенія печати части, между тѣмъ секретнымъ приказомъ по арміи отъ 3 декабря 1915 года за № 984 было установлено, что всѣ письма, сдаваемые въ полевыя почтовыя конторы должны имѣть печать части и письма безъ оной подлежатъ уничтоженію.

Подтверждаю, что печать „изъ дѣйствующей арміи“ являясь на конвертѣ лишь замѣною надписи отъ руки, не исключаетъ необходимости приложенія печати части или учрежденія.

Изложенное по приказанію Командующаго арміей объявляется для распоряженія.

17 октября 1916 года.

### № 411.

Объявляется для свѣдѣнія и руководства въ копіи приказаніе Начальника Штаба ВЕРХОВНАГО ГЛАВНОКОМАНДУЮЩАГО отъ 7-го сего октября за № 106:

„Въ приказаніи моемъ отъ 27 октября 1915 года за № 11 объявленъ порядокъ представленій о назначеніи пенсій уволеннымъ изъ ополченія офицерскимъ чинамъ, при чемъ указано, что при представленіяхъ слѣдуетъ прилагать указъ объ отставкѣ увольняемаго и медицинское свидѣтельство, если увольненіе мотивировано болѣзнію; кромѣ того объ отчисленіи отъ высшихъ командныхъ должностей слѣдуетъ входить въ Главный Штабъ съ особымъ представленіемъ.

По полученнымъ нынѣ свѣдѣніямъ, нѣкоторыя промежуточныя, до Главнаго Штаба, инстанции, требуютъ представлять при ходатайствахъ о пенсіи, помимо указанныхъ приложеній, еще расчетъ службы увольняемыхъ.

Принимая во вниманіе, что ополченскіе штабы не всегда имѣютъ всѣ необходимыя свѣдѣнія о службѣ офицера, чтобы правильно опредѣлить пенсіонныя права, Главный Штабъ признаетъ возможнымъ не требовать приложенія къ ходатайствамъ о пенсіи расчетовъ службы, дабы не задерживать поступленія этихъ ходатайствъ въ означенный штабъ, а вмѣстѣ съ тѣмъ и удовлетворенія таковыхъ.

Объ изложенномъ объявляется для свѣдѣнія и руководства.“

19 октября 1916 года.

### № 413.

До свѣдѣнія Командующаго Арміей дошло, что въ нѣкоторыхъ пѣхотныхъ полкахъ нижніе чины недостаточно обучены стрѣльбѣ изъ бомбометовъ и минометовъ, а въ другихъ и совершенно не ознакомлены съ примѣненіемъ этихъ орудій ближняго боя.

Для постановки этого дѣла въ Арміи на должную высоту Командующій Арміей приказалъ:

- 1) Инспекторамъ Артиллеріи корпусовъ теперь же произвести въ пѣхотныхъ полкахъ повѣрку стрѣльбы изъ бомбометовъ и минометовъ съ цѣлью выяснить насколько нижніе чины пѣхоты ознакомлены съ примѣненіемъ этихъ траншейныхъ орудій.
- 2) При легкихъ парковыхъ дивизионахъ, распоряженіемъ Инспекторовъ Артиллеріи корпусовъ, организовать обученіе нижнихъ чиновъ пѣхоты стрѣльбѣ и боевому

примѣненію въ окопахъ бомбометовъ и минометовъ, руководствуясь „Наставленіемъ для примѣненія траншейныхъ орудій ближняго боя“ изд. 1916 года по распоряженію Наштаверх.

3) Въ каждомъ пѣхотномъ полку имѣть обученныя команды бомбометчиковъ соотвѣтственнаго числу этихъ орудій въ каждомъ полку.

4) Инспекторамъ Артиллеріи корпусовъ о результатахъ повѣрки въ полкахъ и постановкѣ въ легкихъ парковыхъ дивизионахъ дѣла обученія нижнихъ чиновъ пѣхоты стрѣльбѣ изъ этихъ орудій, донести Инспектору Артиллеріи Арміи.

20 октября 1916 года.

### № 415.

Объявляются для свѣдѣнія и руководства приказанія арміямъ Юго-Западнаго фронта с. г. отъ 4 сентября за № 274 и 9 октября за № 324 въ дополненіе приказанія VII арміи с. г. за № 338:

#### № 274.

„Въ разъясненіе возбужденнаго вопроса, сообщая, что приказаніе арміямъ фронта отъ 2 августа сего года за № 233 предусматриваетъ лишь отдѣльные случаи переводовъ нижнихъ чиновъ изъ запасныхъ частей внутренней Имперіи въ войска дѣйствующей арміи и не распространяется на запасныя пѣхотныя, артиллерійскія и инженерныя части фронта.

#### № 324.

„По возбужденному вопросу о томъ, подлежатъ ли отклоненію, въ соотвѣтствіи съ приказаніемъ Наштаверх сего года № 68, ходатайства о переводѣ изъ запасныхъ частей Имперіи и Одесскаго округа въ автомобильныя, радіотелеграфныя и ж. д. части и въ управленіе Начальника Гидротехническихъ работъ фронта различнаго рода специалистовъ и техниковъ изъ нижнихъ чиновъ, недостающихъ на фронтѣ, Дежурный Генераль при ВЕРХОВНОМЪ ГЛАВНОКОМАНДУЮЩЕМЪ 7 сего октября № 12052 увѣдомилъ, что на указанныхъ выше техниковъ и специалистовъ приказаніе № 68 не распространяется.

Сообщается объ этомъ для свѣдѣнія въ дополненіе приказаній арміямъ фронта отъ 2 августа и 4 сентября сего года за №№ 233 и 274.

20 октября 1916 года.

### № 416.

По приказанію Командующаго арміей, объявляется при семъ для свѣдѣнія и руководства, въ копии, приказаніе Начальника Штаба ВЕРХОВНАГО Главногокомандующаго отъ 7 октября 1916 года за № 107:

Изъ поступающихъ свѣдѣній усматривается, что строевые начальники продолжаютъ примѣнять въ отношеніи священнослужителей строевыхъ частей дѣйствующей арміи при представленіяхъ ихъ къ наградамъ дѣйствіе приказанія Верховнаго Главногокомандующаго 1915 года № 56.

Въ виду сего объявляется къ руководству, что приказаніе это къ священнослужителямъ, находящимся на передовыхъ позиціяхъ въ боевой обстановкѣ, совершенно не относится.

Кромѣ того священнослужители, оказавшіе личныя выдающіяся отличія въ бояхъ, могутъ быть представляемы къ наградамъ примѣнительно къ ст. 3-й Временныхъ правилъ о порядкѣ представленія къ наградамъ въ военное время (приложеніе № 17 къ Положенію о полевомъ управленіи войскъ).



20 октября 1916 года.

## № 417.

Въ устраненіе крайне разнообразнаго представленія о награжденіи лицъ, служащихъ въ Красномъ Крестѣ и въ учрежденіяхъ общественныхъ организаций (Земской, Городской и Дворянской) и согласно указаніямъ Штаба фронта, Командующій арміей приказалъ принять къ руководству нижеслѣдующій одобренный Главнымъ Управленіемъ Россійскаго общества Краснаго Креста порядокъ представленія къ наградамъ лицъ, работающихъ въ Красномъ Крестѣ и въ учрежденіяхъ общественныхъ организаций (Земской, Городской и Дворянской), находящихся въ предѣлахъ арміи.

1) Представленія къ наградамъ, пожалованіе коихъ зависитъ отъ власти Командующаго арміей, направляются подлежащими уполномоченными общественныхъ организаций черезъ Особуполномоченнаго Краснаго Креста при арміи.

2) Представленія къ наградамъ, пожалованіе коихъ зависитъ отъ власти Главнокомандующаго арміями или которыя подлежатъ представленію въ Главное Управление Краснаго Креста, направляются представителями общественныхъ организаций на предварительное заключеніе Главноуполномоченныхъ этихъ организаций или лицъ, коихъ они уполномочаютъ на дачу этихъ заключеній и отъ нихъ поступаютъ уже къ Главноуполномоченному Краснаго Креста для направленія наградныхъ представленій черезъ Главнаго Начальника Снабженій арміи по принадлежности.

3) Въ случаѣ признанія самимъ военнымъ начальникомъ (напримѣръ, представителями эвакуаціонныхъ комиссій и т. п.) лицъ, работающихъ въ общественныхъ организацияхъ, достойными награжденія, предположенія военнаго начальства подлежатъ направленію къ представителю подлежащей общественной организации, для возбужденія награднаго представленія порядкомъ, указаннымъ п.п. 1 и 2.

---

22 октября 1916 года.

## № 418.

Объявляется для руководства въ копіи приказаніе Начальника Штаба ВЕРХОВНАГО ГЛАВНОКОМАНДУЮЩАГО отъ 9-го сего октября за № 108.

Согласно ст. 916 кн. VII, изд. 2-е, С. В. П. 1869 года, бытность въ походахъ и дѣлахъ противъ непріятеля вносится въ послужные списки чиновъ, въ нихъ участвовавшихъ, согласно перечнямъ военныхъ дѣйствій, объявляемыхъ по военному вѣдомству по окончаніи войны.

Составленіе перечней военныхъ дѣйствій текущей войны, продолжающейся уже болѣе двухъ лѣтъ, потребуетъ много времени.

Между тѣмъ участіе офицеровъ въ нѣкоторыхъ бояхъ является нерѣдко предметомъ ихъ гордости, засвидѣтельствованіе же о бытности вообще въ дѣлахъ противъ непріятеля особенно важно для увольняемыхъ отъ службы, при исчисленіи имъ пенсій—въ чемъ уже теперь встрѣчается надобность.

Во вниманіе къ этому, представляется необходимымъ установить, чтобы свѣдѣнія объ участіи военнослужащихъ въ дѣлахъ противъ непріятеля заносились на особомъ листѣ, прикрѣпляемомъ къ послужному списку, съ подлежащимъ засвидѣтельствомъ; впоследствии же, когда будетъ объявленъ перечень военныхъ дѣйствій, эти свѣдѣнія должны быть согласованы съ нимъ и внесены въ послужной списокъ.

---

23 октября 1916 года.

### № 419.

Объявляются для руководства и исполнения въ копіяхъ приказанія арміямъ Юго-Западнаго фронта сего года: отъ 9 и 13 октября за №№ 329 и 330 и отъ 12 октября за № 328 въ дополненіе секретныхъ приказовъ VII арміи сего года за №№ 0064 и 00194.

### № 328.

Главнокомандующій приказалъ всѣхъ выбракованныхъ въ войсковыхъ частяхъ, штабахъ и управленіяхъ фронта строевыхъ лошадей, оказавшихся негодными подъ верхъ, но годными для службы въ обозѣ, сдавать въ отдѣленія конскаго запаса на удовлетвореніе общихъ потребностей арміи въ конскомъ составѣ.

СПРАВКА: секретные приказы арміямъ фронта сего года за №№ 089 и 0172.

### № 329.

Главное артиллерійское управленіе сношеніемъ отъ 30-го сентября с. г. за № 152682 увѣдомило, что состоящіе на службѣ въ войсковыхъ частяхъ, учрежденіяхъ и заведеніяхъ оружейные мастера, выпуска 1913 г. изъ оружейныхъ школъ артиллерійскаго вѣдомства, могутъ быть теперь же переименованы въ кандидаты на классную должность, если къ тому будутъ удостоены своимъ начальствомъ, съ соблюденіемъ порядка установленнаго прик. по В. В. 1908 года № 338.

Изложенное объявляю для свѣдѣнія и руководства.

### № 330.

По установленному на фронтѣ порядку укомплектованія и пополненія тыловыхъ учреждений, выписываемые изъ лечебныхъ заведеній поправившіеся нестроевые нижніе чины, въ томъ числѣ и ратники ополченія 2-го разряда, перечисленные въ этотъ разрядъ госпитальными комиссіями по физическимъ недостаткамъ, между коими нерѣдко оказываются страдающіе недвижимостью логтей или рукъ, грыжей, опухолями на ногахъ и прочими подобными недостатками, препятствующими имъ нести службу въ строю,—назначаются преимущественно для несенія службы санитаровъ въ военные и общественныя лечебныя заведенія фронта, съ тѣмъ, чтобы этимъ людямъ на ряду съ ихъ работой оказывалась тамъ и посильная медицинская помощь. Между тѣмъ означенныя заведенія, признавая такихъ лицъ непригодными для санитарной службы требуютъ замѣны ихъ здоровыми.

По возбужденному по этому поводу вопросу, Начальникъ Штаба ВЕРХОВНАГО ГЛАВНОКОМАНДУЮЩАГО указалъ, что санитарныя учреждения не въ правѣ отказываться отъ прислуги ихъ числа такихъ выздоровѣвшихъ нижнихъ чиновъ, которые признаны подлежащими назначенію на нестроевые должности.

Объ изложенномъ сообщается для свѣдѣнія и руководства.

СПРАВКА: почто-телеграмма Дегенверх отъ 7-го сего октября за № 12101.

25 октября 1916 года.

### № 420.

Согласно приказанія арміямъ юго-западнаго фронта отъ 8 сентября сего года № 284, черезъ генераль-квартирмейстера штаба Верховнаго Главнокомандующаго должны направляться лишь наградныя представленія иностранныхъ офицеровъ, которые не зачислены на Русскую службу ВЫСОЧАЙШИМИ приказами. Наградныя же представленія на иностранныхъ офицеровъ, зачисленныхъ ВЫСОЧАЙШИМИ приказами на Русскую службу, должны направляться и разрѣшаться въ общемъ порядкѣ.

Въ виду сего въ наградныхъ листахъ на иностранныхъ офицеровъ необходимо обязательно указывать, состоялся ли ВЫСОЧАЙШИЙ приказъ о зачисленіи ихъ на Русскую службу.

Объ изложенномъ, по приказанію Командующаго арміей, объявляется для руководства.

СПРАВКА: телеграмма штаба фронта отъ 23 октября сего года № 116184.

26 октября 1916 года.

**№ 422.**

По приказанію Командующаго арміей, при семъ объявляется для исполненія, въ копии приказъ главнаго начальника снабженій арміи Юго-Западнаго фронта отъ 27 сентября 1916 года за № 1243 § 1:

На основаніи пункта 3 ВЫСОЧАЙШЕ утвержденного 2 января 1915 года положенія военнаго совѣта 23 декабря 1914 года (Приказъ В. В. 1915 года № 19), устанавливаю отопительный періодъ для частей войскъ, штабовъ, управленій, учреждений и заведеній въ мѣстностяхъ внѣ Имперіи:

а) расположенныхъ въ области лѣсистыхъ Карпатъ къ западу отъ линіи Богородчаны—Надворня—Делатынь—Коломыя—Кутты—Сторожинцы—Радауцъ—Сучава—съ 20 сентября по 1-е мая.

б) расположенныхъ въ остальныхъ областяхъ Австро-Венгріи, занятыхъ по праву войны, съ 1 октября по 1 апрѣля.

Освѣтительный періодъ во всѣхъ безъ исключенія областяхъ Австро-Венгріи, занятыхъ по праву войны, устанавливаю съ 15 октября по 1 апрѣля.

27 октября 1916 года.

**№ 423.**

Ввиду того, что у переѣздовъ черезъ желѣзныя дороги Галиціи нѣтъ шлагбаумныхъ сторожей, Командующій Арміей приказалъ всѣмъ автомобилямъ и повозкамъ уменьшать передъ переѣздомъ желѣзной дороги скорость и въ тѣхъ случаяхъ, когда виденъ приближающійся поѣздъ, заблаговременно останавливаться и выжидать его прохода.

27 октября 1916 года.

**№ 424.**

Командующій Арміей приказалъ объявить, для свѣдѣнія и руководства, вѣдомость заготовительнымъ цѣнамъ на предметы довольствія для частей войскъ, входящихъ въ составъ VII арміи, на періодъ съ 1 ноября 1916 года впредь до измѣнія.

ПРИЛОЖЕНІЕ: вѣдомость.

**ВѢДОМОСТЬ**

заготовительнымъ цѣнамъ продуктовъ довольствія, а также на наемъ рабочихъ и подводъ на періодъ съ 1 ноября 1916 года впредь до измѣненія.

№№ по порядку	Наименованіе предметовъ	Вѣсъ или мѣра	ЦѢНЫ	
			руб.	коп.
1	Хлѣбъ ржаной . . . . .	пудъ	1	60
2	„ пшеничный . . . . .	„	1	90
3	„ бѣлый . . . . .	„	3	—
4	Сухари ржаные . . . . .	„	2	80

5	Мука ржаная обыкновенная . . . . .	пудъ	1	45
6	„ пшеничная 1-й сортъ . . . . .	„	3	—
7	„ подболточная . . . . .	„	2	—
8	Крупа гречневая обыкновенная . . . . .	„	2	80
9	„ пшеничная . . . . .	„	2	80
10	„ перловая . . . . .	„	4	50
11	„ ячневая . . . . .	„	2	80
12	Рожь . . . . .	„	1	25
13	Пшеница . . . . .	„	1	60
14	Просо . . . . .	„	1	60
15	Кукуруза . . . . .	„	—	80
16	Гречиха . . . . .	„	1	50
17	Говядина, баранина и свинина . . . . .	„	14	—
18	Скотъ живой (въсь до 15 пудовъ) . . . . .	„	6	—
19	Скотъ крупный . . . . .	„	7	—
20	Сало свиное . . . . .	„	16	—
21	Масло коровье . . . . .	„	16	—
22	„ постное . . . . .	„	11	60
23	Картофель . . . . .	„	—	50
24	Капуста квашенная . . . . .	„	1	20
25	„ свѣжая (въ кочанахъ) . . . . .	„	1	—
26	Лукъ . . . . .	„	3	60
27	Чеснокъ . . . . .	„	4	—
28	Томатъ-пюре . . . . .	„	6	70
29	Рисъ . . . . .	„	6	50
30	Бураки . . . . .	„	—	50
31	Горохъ или фасоль и чечевица . . . . .	„	1	60
32	Овощи сушеные . . . . .	„	10	—
33	Грибы . . . . .	„	48	—
34	Перецъ . . . . .	фунтъ	1	60
35	Лавровый листъ 1-го сорта . . . . .	„	—	80
36	Уксусъ винный . . . . .	ведро	2	60
37	Соль поваренная . . . . .	пудъ	1	60
38	Макаронъ и вермишель . . . . .	„	8	80
39	Дрожжи . . . . .	„	40	—
40	Сахаръ рафинадъ . . . . .	„	7	12
41	Сахарный песокъ . . . . .	„	5	10
42	Чай разсыпной . . . . .	фунтъ	1	80
43	Яйца . . . . .	десятокъ	—	45
44	Молоко цѣльное . . . . .	кварта	—	20
45	Овесъ . . . . .	пудъ	1	90
46	Ячмень . . . . .	„	1	70
47	Сѣно . . . . .	„	1	—
48	Солома кормовая . . . . .	„	—	60
49	„ подстилочная . . . . .	„	—	40
50	Отруби . . . . .	„	—	75
51	Жомъ сухой . . . . .	„	—	90
52	„ сырой . . . . .	„	—	04
53	Мыло синее . . . . .	„	11	—
54	Дрова трехполенной мѣры твердой породы . . . . .	сажень	60	—

55	Керосинъ . . . . .	пудъ	4	—
56	Свѣчи стеариновыя . . . . .	"	40	—
57	Табакъ . . . . .	"	9	60
58	Спички шведскія . . . . .	пачка	—	40
59	Перемоль зерна . . . . .	пудъ	—	15
60	Порожній мѣшокъ . . . . .	штука	1	—
61	Куль рогожный . . . . .	"	—	45
62	Плата рабочему въ день съ продовольствіемъ отъ казны . . . . .		1	—
63	Плата работницѣ въ день съ продовольствіемъ отъ казны . . . . .		—	80
64	Плата подростку въ день съ продовольствіемъ отъ казны . . . . .		—	50
65	Плата рабочему въ день съ одноконной подводой со своимъ фуражомъ . . . . .		2	50
66	Плата рабочему въ день съ пароконной подводой со своимъ фуражемъ . . . . .		4	—
67	Подковы съ шипами и гвоздями . . . . .	кругъ	1	60
68	Ковка лошади съ ноги (работа) . . . . .		—	10
69	Повозка четырехколесная мѣстнаго типа на желѣзномъ ходу съ принадлежностями . . . . .	штука	90	—
70	Упряжь мѣстнаго типа (парная) . . . . .		25	—
71	Коломазь . . . . .	пудъ	6	—
72	Сапожная мазь . . . . .	"	8	—

27 октября 1916 года.

### № 425.

По приказанію командующаго арміей, въ отмѣну приказанія отъ 14 апрѣля 1916 года за № 183, объявляется для свѣдѣнія, что на періодъ времени съ 1-го ноября 1916 года, впредь до измѣненія, устанавливаются слѣдующіе оклады обыкновенные: приварочный—тридцать коп. и кормовой—пятьдесятъ семь коп. и, помимо сего, дополнительно,—деньгами за 6 золотниковъ сахара, согласно приказа Главкоюз № 1520 для довольствующихся изъ обыкновеннаго оклада.

При отпускѣ части продуктовъ, входящихъ въ составъ приварочнаго оклада, натурою отъ интендантства надлежитъ зачесть ихъ стоимость по слѣдующему расчету:

За 1/2 фунта мяса . . . . .	17,500 коп.
" 11 зол. соли . . . . .	0,458 "
" 4 " сушеныхъ овощей или 60 зол. квашенной капусты или свѣжихъ овощей . . . . .	1,041 "
" 10 " жировъ (сала или масла или замѣняющихъ ихъ продуктовъ) . . . . .	4,166 "
" 20 " рису, макаронъ, гороху, чечевицы или крупы разнаго рода . . . . .	2,786 "
" 4 " подболточной муки . . . . .	0,208 "
" 1/8 " перцу . . . . .	0,277 "
" 3/4 " чая . . . . .	1,406 "
" 12 " сахару . . . . .	2,225 "
<b>Итого . 30,067 "</b>	

На этот же периодъ времени окладъ для военноплѣнныхъ составить:

За $\frac{1}{4}$ фунта мяса . . . . .	8,750	коп.
„ 11 зол. соли . . . . .	0,458	„
„ 4 „ подболточной муки . . . . .	0,208	„
„ 4 „ сушеныхъ овощей или 60 зол. квашенной капусты или свѣжихъ овощей . . . . .	1,041	„
„ $\frac{1}{8}$ „ перцу . . . . .	0,277	„
„ 5 „ жировъ . . . . .	2,083	„
„ $\frac{1}{2}$ „ чая . . . . .	0,937	„
„ 6 „ сахару . . . . .	1,112	„
	<u>Итого . 14,866</u>	

(При условіи довольствія ихъ два раза въ недѣлю постной пищей).

Кромѣ того провіанта:

$2\frac{1}{2}$  фунта хлѣба (1 фунтъ 85 золотниковъ муки) и 24 золотника крупы, а для привлеченныхъ къ работамъ—24 золотника крупы и 3 фунта хлѣба (2 фунта  $25\frac{1}{2}$  золотниковъ муки).

СПРАВКА: приказы Главкоюз 1916 г. №№ 601, 840 и 1520.

28 октября 1916 года.

### № 426.

По приказанію Командующаго арміей, объявляю для свѣдѣнія и руководства, что, по разъясненію Правительствующаго Сената, товары иностраннаго происхожденія, приобретаемые воинскими чинами въ мѣстностяхъ, занятыхъ нашими войсками по праву войны, при водвореніи внутрь Имперіи, подлежатъ оплатѣ пошлиною на общемъ основаніи, въ виду чего такіе товары слѣдуетъ направлять въ Киевскую Таможню, съ указаніемъ на сіе въ выдаваемыхъ на провозъ товаровъ удостовѣреніяхъ подлежащимъ военнымъ начальствомъ.

СПРАВКА: циркулярное распоряженіе Начальника Штаба Главнокомандующаго арміями Юго-Западнаго фронта отъ 19 октября с. г. за № 157867.

29 октября 1916 года.

### № 427.

Объявляется для свѣдѣнія и руководства въ копіи приказаніе арміямъ Юго-Западнаго фронта отъ 20-го сего октября № 335 въ дополненіе приказаній VII-й арміи сего года №№ 317, 324, 348 и 388:

„25 октября сего года будетъ произведенъ призывъ четырехъ возрастовъ ратниковъ второго разряда 1899—1896 годовъ включительно.

По установленному до настоящаго времени порядку, ратники въ возрастѣ 37 лѣтъ и старше считались уже непригодными къ строю, вслѣдствіе чего назначались въ тыловыя части и учрежденія и вообще на нестроевую службу; въ виду же того, что при дальнѣйшихъ призывахъ оставшихся возрастовъ ратниковъ 2 разряда будутъ поступать люди значительно старше 37 лѣтъ, нынѣ представляется необходимымъ допускать назначенія въ строевыя части людей хотя и перешедшихъ установленный

предѣльный 37 лѣтній возрастъ, но по состоянію здоровья пригодныхъ къ строевой службѣ; въ соответствіи съ чѣмъ нынѣ устанавливается, что въ строй должны назначаться физически годные ратники и нижніе чины дѣйствительной службы и изъ запаса, безразлично какой категоріи, имѣющіе до сорока лѣтъ включительно; имѣющіе же болѣе сорока лѣтъ, то-есть сорокъ лѣтъ и одинъ день и болѣе, предназначаются для нестроевой службы.

Въ соответствіи съ изложеннымъ изъ числа призываемыхъ 25 октября ратниковъ всѣ, предназначенные на указанныхъ основаніяхъ на строевую службу, подлежатъ распредѣленію по запаснымъ частямъ внутренней Имперіи для обученія и отправления затѣмъ въ дѣйствующую армію маршевыми ротами установленнымъ порядкомъ, а непригодные къ строевой службѣ подлежатъ распредѣленію по ополченскимъ частямъ фронта для краткаго въ теченіе 2—3 недѣль обученія воинской выправкѣ, послѣ чего они будутъ использованы для надобностей нестроевой тыловой службы фронта.

Такимъ образомъ въ тыловыхъ учрежденіяхъ необходимо замѣнить здоровыхъ физически людей до 40 лѣтъ включительно, производя эту замѣну въ послѣдовательности возрастовъ, начиная съ младшихъ.

Въ отношеніи же замѣны санитаровъ, для коихъ нынѣ принять 35 лѣтній возрастъ, будетъ испрошено ВЫСОЧАЙШЕЕ соизволеніе.

Объ изложенномъ сообщается для свѣдѣнія и руководства въ дополненіе и измѣненіе приказаній арміямъ фронта сего года за №№ 198, 203, 248 и 296.

СПРАВКА: телеграмма Дегенверх 8, 12 и 16 сего октября за №№ 12065, 12260 и 12381.

29 октября 1916 года.

## № 428.

Объявляются для свѣдѣнія и руководства въ копияхъ приказанія арміямъ Юго-Западнаго фронта отъ 16 сего октября за № 333 въ дополненіе приказа VII арміи сего года № 285 и отъ 22 октября за № 337:

## № 333.

Дежурный Генераль при ВЕРХОВНОМЪ ГЛАВНОКОМАНДУЮЩЕМЪ телеграммой отъ 12 октября с. г. за № 12263 разъяснилъ, что дивизионный комендантъ пользуется правами командира роты, въ отношеніи же обязанностей,—въ общемъ дѣлѣ поддержанія порядка въ тыловыхъ районахъ дивизіи, несетъ таковыя по усмотрѣнію начальства.

Изложенное сообщаю для свѣдѣнія.

СПРАВКА: приказъ Начальника Штаба ВЕРХОВНАГО ГЛАВНОКОМАНДУЮЩАГО отъ 30 января с. г. за № 111.

## № 337.

На возбужденный вопросъ о порядкѣ исключенія изъ списковъ своихъ частей нижнихъ чиновъ кавалеріи, артиллеріи и инженерныхъ войскъ, увольняемыхъ въ отпуски по болѣзни и убывающихъ за болѣзнь въ госпитали и въ теченіи продолжительнаго времени не возвращающихся въ свои части, Начальникъ Мобилизационнаго отдѣла главнаго управленія генеральнаго штаба 5 сего октября за № 61232 уведомилъ, что съ переходомъ къ организациіи запасныхъ пѣхотныхъ частей, согласно которой каждый дѣйствующій пѣхотный полкъ имѣетъ свою запасную часть, всякій

нижній чинъ пѣхоты, черезъ два мѣсяца со дня выбытія изъ части, исключается изъ списковъ, письменныя же свѣдѣнія на него и всѣ прочіе документы отправляются въ свою запасную часть (Секретное сношеніе начальника генеральнаго штаба отъ 19 марта сего года за № 954 при циркулярномъ сношеніи штаба фронта отъ 30 марта с. г. за № 22339).

Въ виду того, что вся конница (кавалерія и казаки) имѣеть тоже свои запасныя части, подобный же порядокъ подлежитъ распространенію полностью и на этотъ родъ оружія, при чемъ въ отношеніи казаковъ исключеніе изъ списковъ частей установлено пунктомъ 3 проекта измѣненія и дополненія „Правиль распределенія казачьихъ строевыхъ частей казачьихъ войскъ, находящихся на театрѣ военныхъ дѣйствій, по выписаніи изъ врачебныхъ заведеній“, изложенныхъ въ приложеніи XII къ ст. 1166 кн. X Св. В. Пост. 1869 года изд. 1907 года, приложеннаго къ приказу по в. в. 1915 года № 379.

Нижніе же чины, служившіе въ артиллеріи и инженерныхъ войскахъ, не имѣющихъ своихъ запасныхъ частей, подлежатъ исключенію изъ списковъ также послѣ 2-хъ мѣсячнаго ихъ отсутствія изъ мѣста службы, но письменныя свѣдѣнія должны оставаться на храненіи въ своихъ частяхъ.

Этотъ же порядокъ подлежитъ распространенію и на нижнихъ чиновъ всѣхъ тыловыхъ учреждений, такъ какъ для такихъ учреждений вообще не имѣется никакихъ запасныхъ частей.

Объ изложенномъ сообщается для свѣдѣнія и руководства.

СПРАВКА: Сношеніе Начальника Мобилизаціоннаго отдѣла Главнаго Управленія Генеральнаго Штаба отъ 9 іюня с. г. за 34034.

---

30 октября 1916 года.

### № 429.

Командующій арміей разрѣшилъ, въ виду затруднительности пріобрѣтенія сѣна или соломы на мѣстѣ войсковыми частями вслѣдствіе полного использованія района арміи, замѣнять сѣно зерномъ, согласно ст. 1174 кн. XIX Св. В. П. 1869 года изд. 1910 года.

---

31 октября 1916 года.

### № 430.

Въ цѣляхъ сбереженія конскихъ запасовъ фронта и бережливаго ихъ использованія, Главнокомандующій призналъ соответственнымъ назначать для обслуживанія ополченскихъ частей бракованныхъ лошадей кавалеріи и артиллеріи, которыя могли бы еще нести службу въ названныхъ частяхъ, рѣдко передвигающихся и находящихся въ сравнительно хорошихъ условіяхъ въ отношеніи путей сообщенія.

Назначеніе бракованныхъ лошадей въ тыловыя части дастъ возможность использовать часть имѣющихся въ нихъ хорошихъ лошадей. Поэтому Главнокомандующій приказалъ всѣхъ бракованныхъ кавалерійскихъ и артиллерійскихъ лошадей отправлять на соответствующіе слабосильные пункты, откуда лошади эти будутъ наряжаться, при условіи годности ихъ еще къ дальнѣйшей службѣ, въ ополченскія части.

СПРАВКА: сношеніе главнаго начальника снабженій арміи Юго-Западнаго фронта отъ 20-го октября сего года за № 58060.

---



3 ноября 1916 года.

**№ 432.**

По приказанию Командующаго арміей объявляю, что этапный ветеринарный лазаретъ Штаба VII арміи переведенъ изъ г. Копычнцы въ д. Косово.

8 ноября 1916 года.

**№ 433.**

При семъ объявляется, для свѣдѣнія и руководства, въ копіи, приказаніе Начальника Штаба ВЕРХОВНАГО ГЛАВНОКОМАНДУЮЩАГО отъ 17 октября 1916 года за № III.

Однимъ изъ штабовъ армій фронтовъ были возбуждены вопросы: 1) какъ поступить съ представленіемъ, въ которомъ ближайшій начальникъ удостоиваетъ награжденія орденовъ Св. Владимира 4-й степени съ мечами и бантомъ, а послѣдующіе находятъ, что совершенный подвигъ подходитъ подъ одинъ изъ пунктовъ Георгіевскаго Статута и ходатайствуютъ о награжденіи орденовъ Св. Георгія и 2) въ какую изъ Думъ должно быть внесено представленіе, къ которомъ ближайшій начальникъ ходатайствуетъ о награжденіи Георгіевскимъ оружіемъ, а послѣдующіе—орденомъ Св. Георгія.

Въ соотвѣтствіи съ заключеніемъ по сему Капитула Орденовъ объявляется, что: 1) то представленіе, въ коемъ ближайшій начальникъ удостоиваетъ награжденія какимъ либо орденомъ, а послѣдующіе признаютъ, что подвигъ подходитъ подъ одинъ изъ пунктовъ Георгіевскаго Статута и ходатайствуютъ о награжденіи орденомъ Св. Георгія или Георгіевскимъ оружіемъ, должно быть предварительно направлено въ соотвѣтствующую Думу для установленія послѣдней—подходитъ ли описанный подвигъ подъ требованія Георгіевскаго Статута или нѣтъ, отчего и будетъ уже зависѣть дальнѣйшее направленіе такового и 2) представленіе, въ коемъ ближайшій начальникъ ходатайствуетъ о награжденіи Георгіевскимъ оружіемъ или орденомъ Св. Георгія, а послѣдующіе наоборотъ орденомъ Св. Георгія либо Георгіевскимъ оружіемъ или даже какимъ другимъ не Статутнымъ боевымъ орденомъ, должно быть съ надлежащимъ заключеніемъ внесено въ Думу, соотвѣтственную представленію ближайшаго начальника, такъ какъ первоначальное представленіе ближайшаго начальника, согласно разъясненію, изложенному въ приказаніи моемъ 1915 года за № 10, не можетъ быть не рассмотрено подлежащей Думой.

11 ноября 1916 года.

**№ 434.**

Командующій арміей приказалъ: въ интересахъ своевременнаго и безостановочнаго снабженія войсковыхъ частей керосиномъ, возложить преобрѣтеніе его, путемъ покупки въ размѣрѣ 10.000 рудовъ, по цѣнѣ 2 р. 20 к. за пудъ, на Завѣдывающаго Интендантской частью Штаба арміи.

Съ требованіями на керосинъ частямъ войскъ корпусовъ обращаться непосредственно къ своимъ корпуснымъ интендантамъ, которымъ, по выясненіи общей потребности, получать нарядъ на отпускъ керосина отъ Завѣдывающаго интендантской частью Штаба арміи. Корпусамъ керосинъ будетъ высылаться цистернами, частямъ же невходящимъ въ составъ корпусовъ, получать керосинъ непосредственно распоряженіемъ завѣдывающаго интендантской частью въ Бучачѣ, гдѣ образованъ его запасъ.

Керосинъ изъ складовъ выдавать: для войсковыхъ частей по требованіямъ краснаго цвѣта, а для общественныхъ организацій, управленій и учрежденій, получающихъ продукты и фуражъ за плату, по требованіямъ бѣлаго цвѣта.

11 ноября 1916 года.

### № 435.

По приказанію Командующаго арміей, объявляется для исполненія, въ копіи, обязательное постановленіе Главнокомандующаго арміями Юго-Западнаго фронта отъ 24 октября 1916 года.

### ОБЯЗАТЕЛЬНОЕ ПОСТАНОВЛЕНІЕ

Главнокомандующаго арміями Юго-Западнаго фронта, изданное на основаніи ст. ст. 97, 415 и 416 **ВЫСОЧАЙШЕ** утвержденнаго положенія о полевомъ управленіи войскъ въ военное время, ст. 9 и п. 3 ст. 10 правилъ о мѣстностяхъ, объявленныхъ на военномъ положеніи.

1) Воспрещается вывозъ въ предѣлы Имперіи и въ Румынію всякаго рода продуктовъ продовольствія и фуража изъ областей Австро-Венгріи, занятыхъ по праву войны; также воспрещается вывозъ и перегонъ туда же изъ этихъ же мѣстностей рогатаго скота, овецъ и свиней.

**ПРИМѢЧАНІЕ:** перевозка продовольствія, фуража и скота и перегонъ его въ предѣлахъ областей Австро-Венгріи, занятыхъ по праву войны, изъ одной въ другую—разрѣшается безпрепятственно.

2) Для закупокъ уполномоченнаго министерства земледѣлія разнаго рода продовольствія и фуража въ указанныхъ областяхъ Австро-Венгріи, мною утверждаются нижеслѣдующія цѣны за одинъ пудъ продукта, съ присвоеніемъ имъ характера твердыхъ цѣнъ Имперіи.

Наименованіе продуктовъ	Цѣна		Наименованіе продуктовъ	Цѣна	
	РУБ.	К.		РУБ.	К.
Рожь . . . . .	1	30	и ниже . . . . .	5	20
Пшеница . . . . .	1	60	Овцы за пудъ живого вѣса не-	6	—
Овесь . . . . .	1	50	зависимо отъ вѣса . . . . .	8	—
Ячмень . . . . .	1	20	Свиньи некормленные . . . . .	—	80
Просо . . . . .	1	20	Кукуруза . . . . .	—	80
Гречиха . . . . .	1	40	Сѣно посѣвное . . . . .	—	60
Крупа гречневая . . . . .	3	—	„ обыкновенное . . . . .	—	60
Пшено . . . . .	2	60	Солома яровая (овсяная и яч-	—	40
Горохъ . . . . .	1	80	ная) . . . . .	10	—
Фасоль . . . . .	1	80	Свиньи откормленные . . . . .	—	—
Чечевица . . . . .	2	—	*) прибавляя за тѣмъ по 10 к.	—	—
Солома озимая . . . . .	—	25	на каждый слѣдующій пудъ	—	—
Масло соленое (коровье) . . . . .	20	—	живого вѣса до 33 пуд.	—	—
„ свѣжее сливочное . . . . .	28	—	При вѣсѣ въ 33 пуд. и выше	—	—
„ постное . . . . .	12	—	по 7 руб. за пудъ живого	—	—
Картофель . . . . .	—	40	вѣса.	—	—
Рогатый скотъ за пудъ живого	—	—		—	—
вѣса при вѣсѣ въ 15 пудовъ	—	—		—	—

3) При отказѣ отъ продажи продуктовъ продовольствія и фуража, а также скота по утвержденнымъ мною твердымъ цѣнамъ—означенные продукты и скотъ реквизируются распоряженіемъ уполномоченнаго, съ пониженіемъ этихъ цѣнъ на 15<sup>0</sup>/<sub>100</sub> противъ твердыхъ.

4) Надбавки и сбавки за степень кондиціонности продуктовъ, указанныхъ въ постановленіи министра земледѣлія отъ 9 сентября 1916 года—распространяются и на тѣ продукты, которые будутъ закуплены въ областяхъ Австро-Венгріи.

5) Виновные въ неисполненіи настоящаго постановленія (ст. 1, 2 и 3), подвергаются заключенію въ тюрьмѣ или же крѣпости на срокъ не свыше трехъ мѣсяцевъ, или денежному взысканію не свыше трехъ тысячъ рублей; кромѣ того у лицъ, нарушившихъ ст. 1 сего постановленія, обнаруженные продукты продовольствія и фуража, рогатый скотъ, овцы и свиньи въ живомъ и битомъ видѣ, мясо, солонина, сало и прочіе мясные продукты реквизируются по постановленію, уполномоченнаго министра земледѣлія.

6) Приведеніе въ исполненіе ст. 5 настоящаго постановленія возлагается на Губернаторовъ и чиновъ желѣзнодорожной жандармской полиціи—по принадлежности.

7) Постановление вступаетъ въ силу со дня опубликованія его.

13 ноября 1916 года.

### № 436.

Дежурный генераль штаба Главнокомандующаго арміями Юго-Западнаго фронта увѣдомилъ, что въ послѣднее время особенно участились случаи поступленія на распредѣлительные пункты Западнаго фронта изъ запасныхъ частей и распредѣлительныхъ пунктовъ другихъ и между прочимъ Ю.-З. фронта нижнихъ чиновъ безъ документовъ, причемъ документы эти присылаются затѣмъ дополнительно и иногда съ очень большимъ запозданіемъ.

Такъ какъ при подобныхъ условіяхъ не только осложняется работа пунктовъ по учету нижнихъ чиновъ, но и вызывается излишняя переписка, зачастую теряющая свое значеніе за выбытіемъ уже нижняго чина изъ части,—Командующій арміей приказалъ подтвердить къ неуклонному исполненію, чтобы одновременно съ пересылаемыми нижними чинами доставлялись и ихъ документы.

СПРАВКА: Приказаніе арміямъ Ю.-З. фронта с. г. № 223.

ОСНОВАНІЕ: сношеніе дежурнаго генерала штаба Главнокомандующаго арміями Юго-Западнаго фронта 31 октября с. г. за № 118193.

13 ноября 1916 года.

### № 437.

Объявляются для руководства и исполненія въ копіи приказаніе арміямъ Юго-Западнаго фронта отъ 5 сего ноября за № 352:

Войсковыя части, вопреки существующимъ требованіямъ, очень часто командируютъ въ школы подготовки прапорщиковъ Юго-Западнаго фронта (въ Житомирѣ) нижнихъ чиновъ безъ всякихъ документовъ или безъ нѣкоторыхъ, что вызываетъ громадную переписку, часто выясняющую въ серединѣ и даже въ концѣ курса, что командированный не имѣетъ правъ на поступленіе въ школу. Между тѣмъ до выясненія этого обстоятельства, на такихъ нижнихъ чиновъ затрачивается масса труда вѣ времени, въ ущербъ остальнымъ обучающимся.

Вслѣдствіе изложеннаго Главкомандующій приказаль: 1) въ сроки, которые будутъ указываться Инспекторомъ ополченія, командировать въ школы прапорщиковъ въ Житомиръ имѣющихъ на то право нижнихъ чиновъ со всѣми документами и аттестатами на довольствіе; 2) документы выдавать на руки командируемымъ (послужной списокъ, метрику, свидѣтельство о полученномъ образованіи, арматурный списокъ, аттестатъ на всѣ виды довольствія, удостовѣреніе начальника части въ томъ, что командироваемый по національности, образованію, строевой подготовкѣ и поведенію имѣетъ право на поступленіе въ школу и медицинское свидѣтельство о годности, по состоянію здоровья, къ строевой офицерской службѣ); 3) командировать только строевыхъ нижнихъ чиновъ, послѣ прохожденія ими курса учебныхъ командъ; 4) нижнихъ чиновъ, прибывающихъ въ школы безъ названныхъ документовъ или одного изъ нихъ, Начальникамъ школъ немедленно возвращать въ части; 5) расходы по командированію въ ту и другую сторону нижнихъ чиновъ, указанныхъ въ п. 4, относить на счетъ Начальника части и 6) Начальникамъ школъ доносить въ штабъ фронта списокъ войсковыхъ частей, кои командировали нижнихъ чиновъ безъ документовъ.

### № 439.

16 ноября 1916 года.

Главный начальникъ снабженій армій Юго-западнаго фронта разрѣшилъ въ тѣхъ случаяхъ, когда интенданство отказывается въ отпускѣ натурой припасовъ продовольствія, покупать ихъ попеченіемъ начальниковъ частей не стѣсняясь установленными заготовительными цѣнами, но при непремѣнномъ условіи не входить изъ опредѣленнаго для довольствія приварочнаго оклада.

Изложенное Командующій арміей приказаль принять къ свѣдѣнію и руководству.  
ОСНОВАНІЕ: телеграмма Интенюзъ отъ 10 ноября 1916 г. № 55527.

17 ноября 1916 года.

### № 440.

Ввиду происшедшей временной задержки въ доставкѣ необходимаго количества фуража, многія войсковыя части вынуждены использовать различныя кормовыя вещества, какъ на примѣръ — картофель, но несоблюденіе діетическихъ условій, при кормленіи послѣднимъ, неизбѣжно ведетъ къ заболѣваніямъ лошадей.

Во избѣжаніе послѣдняго, командующій арміей приказаль руководствоваться прилагаемыхъ при семъ указаніямъ.

#### **Указанія для кормленія лошадей картофелемъ.**

Вслѣдствіе недостатка кормовыхъ средствъ для лошадей, только крайняя необходимость заставляетъ прибѣгнуть къ замѣнѣ обычнаго фуража различнаго рода суррогатами, а въ томъ числѣ и картофелемъ.

Картофель по питательности значительно уступаетъ общепринятымъ кормамъ, такъ какъ преимущественно содержитъ крахмаль. Онъ особенно вреденъ если его давать лошадямъ незрѣлымъ, проросшимъ, грязнымъ и въ большемъ количествѣ: лошади страдаютъ разстройствомъ желудка и кишекъ и нерѣдко болѣзнь оканчивается смертію; во избѣжаніе этихъ тяжкихъ послѣдствій слѣдуетъ непремѣнно и строго соблюдать слѣдующія указанія:

1) Переходъ къ кормленію лошадей картофелемъ надо дѣлать постепенно, вводя его въ началѣ малыми порціями и лишь постепенно увеличивая дачу, дойти до 12 фунтовъ въ теченіи 14 дней.

2) Картофель долженъ быть вполне созрѣвшимъ и ни въ коемъ случаѣ не загнившимъ, не промерзшимъ и не загрязненнымъ.

3) Передъ употребленіемъ долженъ быть тщательно отмытъ отъ грязи и очищенъ отъ грязи и очищенъ отъ растковъ, лучше распаренъ и смѣшанъ съ равными частями сѣчки или плющенного зерна.

4) Если же распаривать нельзя, то передъ дачей въ кормъ картофель долженъ быть изрѣзанъ или изрубленъ на кусочки, во избѣжаніе проглатыванія лошадью цѣлыхъ картофелинъ.

5) Водой слѣдуетъ строго производить въ тѣ же промежутки какіе установлены и при кормленіи ячменемъ.

6) Суточная дача картофеля допускается до 12 фунтовъ, которыми замѣняется 4 фунта зерна, но всегда надо помнить, что картофель у лошади вызываетъ тяжкія заболѣванія, если не соблюдать приведенныхъ указаній.

21 ноября 1916 года.

## № 442.

По приказанію командующаго арміей, при семъ объявляется, для свѣдѣнія и руководства, въ копіи, приказаніе арміямъ Юго-Западнаго фронта отъ 8 ноября сего года за № 358:

„При семъ объявляю для свѣдѣнія и руководства копію телеграммы главнаго начальника военныхъ сообщений отъ 4-го сего ноября за № 5920/1722/1 о предоставленіи на время настоящей войны военному и морскому духовенству права проѣзда по желѣзнымъ дорогамъ въ вагонахъ 2-го класса по билетамъ 3 класса“.

ПРИЛОЖЕНИЕ: Копія телеграммы.

„Копія телеграммы главнаго начальника военныхъ сообщений отъ 4 ноября 1916 года за № 5920/1722/1.“

Двадцать восьмого октября сего года послѣдовало ВЫСОЧАЙШЕЕ соизволеніе на предоставленіе на время настоящей войны военному и морскому духовенству права проѣзда по желѣзнымъ дорогамъ въ вагонахъ второго класса по билетамъ третьяго класса при условіи предъявленія желѣзнымъ дорогамъ удостовѣреній за подписью подлежащаго начальства и съ приложеніемъ казенной печати“.

21 ноября 1916 года.

## № 443.

Объявляются для руководства въ копіяхъ приказанія арміямъ Юго-Западнаго фронта сего года: отъ 9 ноября № 360 въ дополненіе приказаній VII арміи сего года за №№ 317 и 348, отъ 8 ноября № 356 и отъ 10 ноября № 363:

### № 360.

„При замѣнѣ въ тыловыхъ частяхъ, управленіяхъ и учрежденіяхъ нижнихъ чиновъ, подлежащихъ отчисленію въ строй, надлежитъ имѣть въ виду, что нижніе чины изъ числа дѣйствительныхъ мастеровыхъ и специалистовъ указанной замѣнѣ не подлежатъ въ предѣлахъ однако штатнаго числа ихъ въ каждомъ учрежденіи.“

Объ изложенномъ сообщается въ дополненіе приказаній арміямъ фронта сего года за №№ 198 и 248“.

СПРАВКА: телеграмма Дегенверх отъ 7-го сего ноября за № 13371.

**№ 356.**

„При семъ объявляется къ руководству копія сношенія главнаго штаба сего года за № 179651 по вопросу объ увольненіи по несоотвѣтствію въ отставку призванныхъ на службу офицерскихъ чиновъ государственнаго ополченія“.

„Призванные на службу офицерскіе чины государственнаго ополченія, въ случаѣ признанія ихъ несоотвѣтствующими для занятія нестроевыхъ должностей, могутъ не увольняться въ отставку, а быть переводимы въ строй, если по освидѣтельствованію будутъ признаны годными къ строевой службѣ.

При чемъ таковое рѣшеніе настоящаго вопроса вполне согласуется съ ст. 8 положенія о чинахъ резервовъ при полевыхъ управленіяхъ военнаго времени, такъ какъ въ этой статьѣ подъ служебнымъ несоотвѣтствіемъ, влекущимъ за собой увольненіе въ отставку, понимается, несомнѣнно, несоотвѣтствіе не въ какомъ либо одномъ отношеніи, а полное.

Въ виду сего, по заключенію главнаго управленія генеральнаго штаба, только тѣ изъ офицерскихъ чиновъ государственнаго ополченія подлежатъ увольненію отъ службы, которые будутъ признаны совершенно непригодными вообще для службы въ военномъ вѣдомствѣ“.

СПРАВКА: пунктъ 8 приказа по военному вѣдомству 1915 года № 259.

**№ 363.**

„При семъ объявляю для свѣдѣнія и руководства копію сношенія главнаго штаба отъ <sup>31 октября</sup> 1916 года за № 188850 о порядкѣ допущенія писарей къ испытаніямъ на право удостоенія къ назначенію въ военное время на классную должность“.

ПРИЛОЖЕНІЕ: копія сношенія.

„Въ виду поступающихъ запросовъ о допущеніи писарей къ вторымъ испытаніямъ на право удостоенія къ назначенію въ военное время на классную должность, главный штабъ считаетъ необходимымъ разъяснить, что писаря, не выдержавшіе установленнаго испытанія на право удостоенія къ назначенію въ военное время на классную должность, къ вторичному испытанію допускаться не могутъ.

Основаніемъ къ сему служить примѣчаніе 2-е къ ст. 11 кн. VII Св. В. П. 1869 г. изд. 2-е, согласно коего нестроевые старшаго разряда изъ писарей подвергаются испытаніямъ на званія заурядъ-военнаго чиновника передъ самымъ зачисленіемъ ихъ въ запасъ арміи. Такое указаніе въ законѣ вполне опредѣленно устанавливаетъ, что каждое лицо можетъ быть допущено къ такому испытанію только одинъ разъ.

Объ изложенномъ сообщается для свѣдѣнія и руководства“.

---

23 ноября 1916 года.

**№ 444.**

Въ измѣненіе установленнаго приказаніемъ по арміи отъ 27 октября сего года за № 425 приварочнаго оклада въ тридцать коп., считать приварочный окладъ въ тридцать и семь сотыхъ коп.

О чемъ, по приказанію Командующаго арміей, объявляю для свѣдѣнія и руководства.

23 ноября 1916 года.

**№ 445.**

Объявляется для свѣдѣнія и руководства въ копіи приказаніе арміямъ Юго-Западнаго фронта отъ 13-го сего ноября за № 365 въ дополненіе приказаній VII арміи сего года №№ 289, 310 и 356.

„Въ дополненіе и измѣненіе приказаній арміямъ фронта сего года за №№ 174, 190 и 251 объявляется дислокація управленій уѣздныхъ воинскихъ начальниковъ Варшавской мѣстной бригады, эвакуированныхъ въ тылъ.“

СПРАВКА: сношеніе начальника Варшавской мѣстной бригады отъ 2 сего ноября за № 9430.

**ДИСЛОКАЦІЯ**

управленій уѣздныхъ воинскихъ начальниковъ Раіона Варшавской мѣстной бригады.

№№ по порядку.	Наименованіе управленій.	Мѣсто квартированія.
1	Управленіе Варшавскаго воинскаго начальника.	Подольскъ, Моск. губ.
2	„ Ново-Минскаго „ „	Егорьевскъ, Рязан. „
3	„ Брестъ-Литовскаго „ „	Тверь.
4	„ Люблинскаго „ „	Богородскъ, Моск. „
5	„ Радомскаго „ „	Юрьевъ-Польскій Владимірск. губ.
6	„ Кѣлецкаго „ „	Шуя, Владимірск. губ.
7	„ Вѣльскаго Гроднен. губ. „ „	Романово-Борисоглѣб. Ярославской губ.
8	„ Вѣльскаго Холм. губ. „ „	Ростовъ, Ярослав. губ.
9	„ Пружанскаго „ „	Галичь, Костром. „
10	„ Владимірѣ-Волын. „ „	Юрьеvecь „ „
11	„ Ковельскаго „ „	Орловъ, Вятской „
12	„ Островскаго „ „	Темиръ, Уральск. обл.
13	„ Волковыскаго „ „	Скопинъ, Рязанск. губ.
14	„ Козеницкаго „ „	Борисоглѣбскъ, Тамбовской губ.
15	„ Сѣдлецкаго „ „	Купянскъ, Харьк. губ.
16	„ Плонскаго „ „	Суджа, Курской „
17	„ Бѣлостокскаго „ „	Бѣлгородъ „ „
18	„ Блонскаго „ „	Ахтырка, Харьк. „
19	„ Кобринскаго „ „	Калуга.
20	„ Холмскаго „ „	Вязьма, Смоленск. „
21	„ Замостскаго „ „	„ „ „
22	„ Ломжинскаго „ „	Уральскъ. „ „

Переписку по Управліннямъ:

Равскаго уѣзднаго воинскаго н-ка	слѣдуетъ направлять	Ново-Минскому у. в. н-ку,
Андреевскаго " " " "	" " " "	Влад.-Волинск. " " "
Лодзинскаго " " " "	" " " "	Сѣдлецкому " " "
Ленчицкаго " " " "	" " " "	Радомскому " " "
Ченстоховск. " " " "	" " " "	Кобринскому " " "

УПРАВЛЕНІЯ: Плоцкаго, Скерневицка, Кутненскаго, Ласскаго, Андреевскаго, Ленчицкаго и Петровскаго уѣздныхъ воинскихъ начальниковъ по обстоятельствамъ военного времени закрыты, а воинскіе начальники ихъ занимаютъ должности ниже сего означенныя.

№№ по порядку	Наименованіе уѣздныхъ воинскихъ начальниковъ, управленія коихъ закрыты	Какія должности занимаютъ
1	Плоцкій уѣздный воинскій начальникъ	Н-ка 1 тылового этапнаго участка Западнаго фронта.
2	Скерневецкій " " "	Н-ка 6 тылового этапнаго участка Западнаго фронта.
3	Кутненскій " " "	Назначень высочайшимъ приказомъ 26 іюля с. г. Новоградъ-Волинскимъ уѣзднымъ воинскимъ начальникомъ. Ввиду чего переписку адресованную на имя Кутненскаго уѣднаго воинскаго начальника временно адресовать въ управленіе Новоградъ-Волинскаго уѣднаго воинскаго начальника.
4	Ласскій " " "	Полковникъ Братчиковъ состоитъ въ резервѣ чиновъ при Штабѣ Кіевскаго военного округа.
5	Андреевскій " " "	И. д. Владимиръ-Волинскаго уѣднаго воинскаго н-ка.
6	Ленчицкій " " "	И. д. Радомскаго уѣднаго воинскаго н-ка.
7	Петроковскій " " "	Командира 15 этапнаго баталіона.

23 ноября 1916 года.

№ 446.

Объявляется для свѣдѣнія и исполненія въ копіи приказаніе Начальника штаба ВЕРХОВНАГО ГЛАВНОКОМАНДУЮЩАГО отъ 12 сего ноября за № 114:

„При семъ объявляется для оповѣщенія чиновъ арміи копія письма Главноуправляющаго Собственною ЕГО ИМПЕРАТОРСКАГО ВЕЛИЧЕСТВА канцелярією по учрежденіямъ ИМПЕРАТРИЦЫ МАРИИ отъ 2 ноября 1916 года за № 27573.“



**Главноуправляющій**  
СОБСТВЕННОЮ  
**ЕГО ИМПЕРАТОРСКАГО**  
**ВЕЛИЧЕСТВА**

Копія съ копій.

Милостивый Государь,

**Михаилъ Васильевичъ.**

КАНЦЕЛЯРІЕЮ

по

**Учрежденіямъ**  
**ИМПЕРАТРИЦЫ МАРИИ.**

Ноября 2 дня 1916 г.

№ 27573.

ГОСУДАРЬ ИМПЕРАТОРЪ, согласно положенію опекунскаго совѣта, въ 7 день октября сего года, ВЫСОЧАЙШЕ соизволилъ утвердить уставъ и штатъ сиротскаго дома ГОСУДАРЫНИ ИМПЕРАТРИЦЫ МАРИИ ѲЕОДОРОВНЫ въ г. Полтавѣ въ память пятидесятилѣтія со дня принятія ЕЯ ИМПЕРАТОРСКИМЪ ВЕЛИЧЕСТВОМЪ непосредственнаго участія въ дѣятельности вѣдомства учрежденій ИМПЕРАТРИЦЫ МАРИИ.

Согласно означенному уставу, сиротскій домъ предназначенъ для воспитанія малолѣтнихъ сиротъ и полусиротъ обоюго пола—дѣтей лицъ, принадлежащихъ къ участникамъ войны, возникшей въ 1914 г. Комплектъ воспитанниковъ и воспитанницъ сиротскаго дома опредѣляется въ 100 бесплатныхъ вакансій, изъ коихъ 50 предназначаются для мальчиковъ и 50—для дѣвочекъ. Замященіе вакансій производится съ ВСЕМИЛОСТИВѢЙШАГО соизволенія ГОСУДАРЫНИ ИМПЕРАТРИЦЫ, АВГУСТѢЙШЕЙ Покровительницы Вѣдомства ИМПЕРАТРИЦЫ МАРИИ, по докладамъ главноуправляющаго. При замященіи упомянутыхъ вакансій соблюдается слѣдующій порядокъ: въ первую очередь принимаются дѣти лицъ, отцы коихъ погибли на войнѣ или совершенно утратили трудоспособность вслѣдствіе ранъ и болѣзней, полученныхъ на войнѣ; во вторую очередь—дѣти лицъ, физически пострадавшихъ на войнѣ или награжденныхъ орденомъ Св. Великомученика и Побѣдоносца Георгія, либо Георгіевскимъ оружіемъ, или Георгіевскимъ крестомъ, въ бытность нижними чинами; въ третью очередь—дѣти прочихъ лицъ. Во всѣхъ случаяхъ сначала зачисляются круглыя сироты, затѣмъ полусироты. Въ названное заведеніе дѣти принимаются въ возрастѣ отъ 2-хъ лѣтъ и остаются не долѣе достиженія ими 8-ми лѣтъ, по достиженіи же соотвѣтствующаго возраста они переводятся въ малолѣтнія отдѣленія при сиротскихъ институтахъ ИМПЕРАТОРА НИКОЛАЯ I, состоящихъ въ вѣдомствѣ ИМПЕРАТРИЦЫ МАРИИ ѲЕОДОРОВНЫ пока еще не открытъ, дочери чиновъ арміи, удовлетворяющія вышеприведеннымъ условіямъ, въ возрастѣ отъ 3-хъ лѣтъ, могли бы быть временно помѣщаемы на бесплатныя вакансіи въ учрежденный нынѣ по близости Москвы дѣтскій пріютъ Вѣдомства ИМПЕРАТРИЦЫ МАРИИ для призрѣнія офицерскихъ сиротъ и полусиротъ, съ тѣмъ, что, по открытіи сиротскаго дома, упомянутыя дѣвочки будутъ переведены въ этотъ домъ. Прошенія о пріемѣ въ пріютъ дѣтей должны быть направляемы въ ВЫСОЧАЙШЕ вѣренную мнѣ канцелярію.

Сообщивъ объ изложенномъ военному министру, имѣю честь довести о томъ же до свѣдѣнія Вашего Высокопревосходительства на тотъ случай, если вамъ угодно будетъ приказатъ поставить о семъ въ извѣстность полковыя части.

Примите, Милостивый Государь, увѣреніе въ глубокомъ моемъ уваженіи и совершенной преданности.

*Его Высокопревос-*  
*ходительству*  
**М. В. Алексѣву.**

Подписалъ: *А. Бульгинъ.*

24 ноября 1916 года.

## № 447.

По приказанію Командующаго арміей, объявляется при семъ, для свѣдѣнія и руководства, въ копию, приказъ по военному вѣдомству отъ 31 октября с. г. за № 606.

ГОСУДАРЮ ИМПЕРАТОРУ, въ 25-й день сего октября, благоугодно было Всемилостивѣйше соизволить на дополненіе правилъ, объявленныхъ при приказахъ по военному вѣдомству 1915 года за №№ 563 и 681 и 1916 года за № 253, нижеслѣдующими положеніями:

1) Время, проведенное офицерами въ служебныхъ командировкахъ, въ тѣхъ случаяхъ, когда назначеніе въ такія командировки состоялось властью командировъ корпусовъ или лицъ, выше ихъ стоящихъ, и притомъ на срокъ не свыше трехъ недѣль, не исключается изъ срока, установленнаго для пріобрѣтенія права на производство въ чинъ, на основаніи вызванныхъ выше приказовъ.

Офицерамъ же, командированнымъ властью тѣхъ же начальниковъ на срокъ, превышающій три недѣли, право на ускоренное производство опредѣляется тѣми же сроками, кои установлены для лицъ, выполняющихъ цензъ непрерывно, но за вычетомъ времени самаго командированія безъ трехъ недѣль.

2) Офицерамъ, воспользовавшимся ВЫСОЧОЙШЕ разрѣшеннымъ отпускомъ въ установленномъ размѣрѣ, право на ускоренное производство опредѣляется тѣми же сроками, какіе установлены для лицъ, выполняющихъ цензъ непрерывно, но за вычетомъ времени самаго отпуска.

---

26 ноября 1916 года.

## № 448.

Объявляется для распоряженій въ копию приказаніе арміямъ Юго-Западнаго фронта отъ 16 сего ноября за № 373.

При семъ объявляю для зависящихъ распоряженій копию сношенія Главнаго Штаба отъ 23/25 октября сего года за № 18240, препровожденную при надписи дежурнаго генерала при ВЕРХОВНОМЪ ГЛАВНОКОМАНДУЮЩЕМЪ отъ 7-го сего ноября за № 19258, о снабженіи нижнихъ чиновъ дѣйствующей арміи листками по новой формѣ, добавляемыми къ записнымъ книжкамъ.

ПРИЛОЖЕНІЕ: копія сношенія Главнаго Штаба и форма листка.

---

М. В.  
**ГЛАВНЫЙ ШТАБЪ**

**ОТДѢЛЪ**  
пенсіонный и по службѣ  
нижнихъ чиновъ.

Пенсіонная часть.

Особое отдѣленіе  
по призраженію и пенсіон-  
наго обезпеченія нижнихъ  
чиновъ.

Дѣлопроизводство 2.

23|25 октября 1916 г.

№ 182040.

**Дежурному Генералу при ВЕРХОВНОМЪ ГЛАВНО-  
КОМАНДУЮЩЕМЪ.**

Постоянное Междувѣдомственное Совѣщаніе при Верховномъ Совѣтѣ по разсмотрѣніи вопроса о встрѣчающихся въ дѣлѣ призраженія нижнихъ чиновъ и ихъ семействъ затрудненіяхъ, кои обусловливаются существующимъ нынѣ порядкомъ регистраціи полученныхъ нижними чинами на службѣ поврежденій, признало необходимымъ, чтобы къ выдаваемымъ на руки нижнимъ чинамъ на основаніи ст. 206 кн. XX С. В. П. записнымъ книжкамъ были обязательно присоединяемъ, согласно приказа по В. В. 1913 г. за № 238, посредствомъ подклейки особый билетъ по формѣ второй страницы медицинскаго листа,—съ намѣченными Совѣщаніемъ въ немъ измѣненіями, и чтобы со стороны подлежащаго военнаго начальства было оказано возможное къ сему содѣйствіе войсковымъ частямъ, на обязанность коихъ возложено снабженіе нижнихъ чиновъ означенною записною книжкою.

Военно-Санитарный Ученый Комитетъ, присоединившись къ мнѣнію Постояннаго Междувѣдомственнаго Совѣщанія при Верховномъ Совѣтѣ, призналъ возможнымъ въ графѣ пятой медицинскаго листа помѣстить внизу страницы примѣчаніе въ слѣдующей редакціи: „указанныя въ графѣ пятой настоящей формы свѣдѣнія обязательно вносятся въ эту графу—въ первомъ лечебномъ заведеніи или вообще первымъ врачомъ, опредѣляющимъ болѣзненное состояніе или травматическое поврежденіе нижняго чина“ и въ графѣ восьмой добавить: „и зависимости или независимости этой утраты отъ прохожденія военной службы“.

Измѣненная въ указанномъ смыслѣ форма добавляемаго къ записной книжкѣ нижнихъ чиновъ листа будетъ объявлена въ приказѣ по военному вѣдомству (по Главному Военно-Санитарному управленію).

Такимъ образомъ пожеланіе Постояннаго Совѣщанія при верховномъ Совѣтѣ объ измѣненіи формы подклеиваемаго къ записнымъ книжкамъ нижнихъ чиновъ листа является выполненнымъ, и нынѣ надлежитъ лишь принять мѣры къ скорѣйшему снабженію имъ всѣхъ нижнихъ чиновъ дѣйствующей арміи, а равно частей войскъ и учреждений тыла.

Новая форма подклеиваемаго къ записнымъ книжкамъ листа будетъ отпечатана въ военной типографіи Главнаго Штаба такъ же, какъ печатался тотъ же листокъ старой формы, который разсылался по требованію начальниковъ воинскихъ частей и учреждений\*), военной типографіей, или же печатался войсковыми частями, хозяйственнымъ способомъ, въ частныхъ типографіяхъ.

Но вслѣдствіе затруднительности въ настоящее время разсылки столь значительнаго числа листовъ во всѣ войсковыя части и учрежденія. Главный Штабъ проситъ не отказать въ зависящихъ распоряженіяхъ по скорѣйшему снабженію нижнихъ чиновъ дѣйствующей арміи листками по новой формѣ, хотя бы путемъ отпечатанія таковыхъ въ мѣстныхъ военныхъ или частныхъ типографіяхъ—съ отнесеніемъ расходовъ на тѣ же суммы, изъ коихъ уплачивалось за таковыя же листки старой формы.

ПРИЛОЖЕНІЕ: Новая форма листа.

\*) За установленную плату.

## Л И С Т О К Ъ

добавляемый къ записнымъ книжкамъ, выдаваемымъ нижнимъ чинамъ на руки на основаніи ст. 206 кн. XX С. В. П. 1869 г., изд. 2-е.

№ по алфавиту лечебнаго заведенія	З а б о л ѣ л ь				Исходъ заболѣванія		Утрата трудоспособности постоянная или временная съ показаніемъ разряда и статьи поразряднаго расписанія болѣзней и зависимости или независимости этой утраты отъ прохожденія военной службы.
	Лечебное заведеніе въ которомъ пользовался	Годъ, мѣсяцъ и число.	Возбани, поврежденія, раны	*) Зависимость болѣзней или поврежденія отъ условий прохожденія военной службы	Выздоровѣль. Исключенъ въ неспособные (съ указаніемъ статьи расписанія А и Б). Умеръ.	Годъ, мѣсяцъ и число.	
1	2	3	4	5	6	7	8

30 ноября 1918 года.

## № 451.

Объявляется для свѣдѣнія и руководства въ копіи приказаніе Начальника Штаба ВЕРХОВНАГО ГЛАВНОКОМАНДУЮЩАГО отъ 15 сего ноября за № 115:

„Въ приказаніи Начальника Штаба Верховнаго Главнокомандующаго отъ 23-го сентября сего года за № 101 (часть вторая) изложено:

„Въ тѣхъ случаяхъ, когда признается болѣе соответственнымъ и удобнымъ примѣненіе къ заболѣвшимъ офицерскимъ и класснымъ чинамъ штабовъ, управленій и учреждений ст. ст. 692 и 696 кн. VII, изд. 2-е, С. В. П. 1869 года, то надлежитъ руководствоваться послѣдними“.

Редакціей этой части приказанія имѣлось въ виду предоставить начальникамъ свободу выбора и примѣненія, въ случаяхъ заболѣваній офицерскихъ и классныхъ чиновъ штабовъ, управленій и учреждений, либо закона объ эвакуаціи, либо объ увольненіи въ отпускъ по болѣзни, въ зависимости отъ того какой порядокъ, по мѣстнымъ условіямъ, представлялся бы болѣе удобнымъ.

Въ настоящее время выяснилось, что вышеприведенная часть вторая приказанія предоставляетъ офицерскимъ и класснымъ чинамъ штабовъ и управленій большія льготы по сравненію со строевыми чинами при заболѣваніи послѣднихъ.

Въ виду сего, дабы поставить всѣхъ офицерскихъ и классныхъ чиновъ дѣйствующей арміи въ равныя условія, указанная часть вторая приказанія № 101, согласно съ

\*) *Примѣчаніе:* Къ графѣ 5 й: указанная въ графѣ пятой настоящей формы свѣдѣнія обязательно вносятся въ эту графу—въ первомъ лечебномъ заведеніи или вообще первымъ врачомъ, опредѣляющимъ болѣзненное состояніе или травматическое поврежденіе нижняго чина.

заключеніями Главнокомандующихъ арміями фронтовъ,—отмѣняется и впредь во всѣхъ случаяхъ надлежитъ руководствоваться исключительно „Положеніемъ объ эвакуаціи больныхъ и раненыхъ.“

3 декабря 1916 года.

## № 452.

Объявляются для свѣдѣнія и руководства въ копіяхъ приказанія арміямъ Юго-Западнаго фронта сего года: отъ 20 ноября № 382, отъ 24 ноября № 383 и отъ 27 ноября № 389:

### № 382.

Въ досрочный призывъ новобранцевъ 1918 года, произведенный мобилизаціоннымъ порядкомъ, оказались принятыми на военную службу нѣкоторые молодые люди, недостижшіе призывного возраста, т.-е. родившіеся позднѣе 1897 года.

Такъ какъ лица эти не подходятъ подъ дѣйствіе Именного ВЫСОЧАЙШАГО Указа 20-го ноября 1915 года (приказъ по военному Вѣдомству 1915 года № 629), то приемъ ихъ на военную службу въ досрочный призывъ новобранцевъ 1918 года является неправильнымъ.

Однако въ отношеніи лицъ, родившихся въ 1898 году, необходимо отмѣтить, что призывъ на военную службу ихъ сверстниковъ (новобранцевъ 1919 года) уже предрѣшенъ Именнымъ ВЫСОЧАЙШИМЪ Указомъ 24-го октября 1916 года (собр. узак. 2363) и состоится, вѣроятно, въ январѣ 1917 года. Поэтому было бы нецѣлесообразно возвращать нынѣ изъ войскъ молодыхъ людей этого возраста, съ тѣмъ, чтобы въ близкомъ будущемъ вернуть ихъ въ армію.

Такихъ лицъ, согласно ВЫСОЧАЙШЕМУ повѣленію 1-го ноября 1916 года, надлежитъ оставить въ войскахъ, съ предоставленіемъ имъ правъ по отбыванію воинской повинности наравнѣ съ лицами, родившимися въ 1897 году и поступившими на военную службу въ порядкѣ Именного ВЫСОЧАЙШАГО Указа 20-го ноября 1915 года. Это ВЫСОЧАЙШЕЕ повелѣніе будетъ на ближайшихъ дняхъ объявлено въ приказѣ по военному вѣдомству.

Въ виду изложеннаго, нижніе чины, родившіеся позднѣе 1898 года и ошибочно зачисленные въ войска при бывшихъ досрочныхъ призывахъ новобранцевъ, не должны быть задерживаемы въ войскахъ и подлежатъ возвращенію въ первобытное состояніе, если только сами не пожелаютъ остаться на военной службѣ въ качествѣ охотниковъ.

Въ отношеніи лицъ этой послѣдней категоріи необходимо имѣть въ виду, что, согласно ВЫСОЧАЙШЕ утвержденного 23-го іюля 1914 года правила о приемѣ въ военное время охотниковъ на службу въ сухопутныя войска (прик. по воен. вѣд. 1914 г. № 454)—охотниками могутъ поступать въ войска лица не моложе 18 лѣтъ отъ роду; поэтому оставленіе въ войскахъ дѣйствующей арміи охотниками лицъ моложе указаннаго возраста могло бы состояться лишь въ изыятіе изъ закона, съ ВЫСОЧАЙШАГО соизволенія.

Изложенное объявляется для свѣдѣнія и, въ подлежащихъ случаяхъ, исполненія.

СПРАВКА: копія сношенія Главнаго Штаба отъ 6:8 сего ноября за № 192057 при надписи Дежурнаго Генерала при ВЕРХОВНОМЪ ГЛАВНОКОМАНДУЮЩЕМЪ отъ 15-го сего же ноября за № 19781.

### № 383.

При семъ объявляется къ руководству копія сношенія Главнаго Управленія Генеральнаго Штаба за № 69901 по вопросу объ увольненіи отъ службы офицерскихъ и классовыхъ чиновъ, призванныхъ изъ ополченія и признанныхъ по болѣзни или другимъ обстоятельствамъ непригодными къ службѣ.

**И. Д. Начальника  
МОБИЛИЗАЦИОННАГО**

**ОТДѢЛА**

Главнаго Управленія  
**ГЕНЕРАЛЬНАГО ШТАБА.**

отдѣленіе 5.

столъ 1.

9 ноября 1916 года.

№ 69901.

Петроградъ.

Копія съ нопім.

*Дежурному Генералу Штаба Главнокомандую-  
щаго арміями Юго-Западнаго фронта.*

По существующему до настоящаго времени порядку офицеры ополченія и классные чины, состоящіе на службѣ въ ополченскихъ частяхъ, признанные по болѣзни или по другимъ обстоятельствамъ непригодными къ службѣ, подлежатъ увольненію отъ таковой властью Командующихъ арміями или Командующихъ войсками военныхъ округовъ.

Этотъ порядокъ былъ установленъ также и для тѣхъ офицеровъ, кои были утверждены **ВЫСОЧАЙШИМИ** приказами, причемъ свѣдѣнія объ ихъ отчисленіи должны сообщаться въ Главное Управленіе Генеральнаго Штаба для объявленія о семъ въ **ВЫСОЧАЙШЕМЪ** приказѣ.

Нынѣ по ходатайству нѣкоторыхъ штабовъ армій, съ согласія Штаба **ВЕРХОВНАГО ГЛАВНОКОМАНДУЮЩАГО**, признано возможнымъ въ интересахъ службы и чиновъ ополченія предоставить право отчислять офицеровъ ополченія Начальникамъ дивизій приказами по дивизіямъ и дѣлать затѣмъ непосредственно въ Главный Штабъ представленіе о награжденіи этихъ офицеровъ преимуществами, причемъ объ офицерахъ утвержденныхъ въ должностяхъ **ВЫСОЧАЙШИМИ** приказами слѣдуетъ сообщать въ Главное Управленіе Генеральнаго Штаба для отчисленія отъ означенныхъ должностей.

Объ изложенномъ сообщается Вашему Превосходительству для свѣдѣнія и руководства.

**№ 389.**

Принимая во вниманіе, что при томъ затяжномъ характерѣ, который приняла война, въ ряды армій добровольно возвращается чрезвычайно большое число раненыхъ не только трижды, но и гораздо больше число разъ, и имѣя въ виду, что въ отношеніи офицеровъ льгота необязательности возвращенія въ строй трижды раненыхъ уже отмѣнена, Начальникомъ Штаба **ВЕРХОВНАГО ГЛАВНОКОМАНДУЮЩАГО** признано соответственнымъ и всѣхъ годныхъ по состоянію зроровья для службы въ строю нижнихъ чиновъ впредь направлять въ строй не зависимо отъ числа раненій и эвакуацій.

Объ изложенномъ сообщается для свѣдѣнія и руководства въ отмѣну приказанія арміямъ фронта сего года за № 24.

На основаніи приведеннаго выше разъясненія, всѣ нижніе чины, воспользовавшіеся ранѣе означенной льготой, подлежатъ немедленному отправленію въ свои части.

СПРАВКА: телеграмма Наштаверх отъ 20 сего ноября за № 13915.

1 декабря 1916 года.

## № 453.

Командующий армией приказалъ:

1) подтвердить къ обязательному исполнению всіми воинскими, какъ офицерскими, такъ классными и нижними чинами, требованія ст. 407 п. 2 устава внутренней службы о предъявленіи при пріѣздѣ въ Бучачъ въ Управление Коменданта Штабъ-квартиры своихъ документовъ, удостовѣряющихъ ихъ личность, причину и срокъ пребывания въ расположеніи Штабъ-квартиры арміи.

2) Согласно ст. 70 и 447 положенія о полевомъ управленіи войскъ распространить эти обязанности на чиновъ и всѣхъ лицъ, принадлежащихъ къ общественнымъ организаціямъ, работающимъ на военное вѣдомство.

3) Воинскіе чины, слѣдующіе въ составъ частей или командъ, останавливающихся на этапѣ, предъявляютъ свои документы Коменданту этапа, а этотъ послѣдній сообщаетъ о ихъ прибытіи Коменданту Штабъ-квартиры.

3 декабря 1916 года.

## № 454.

Объявляется, для свѣдѣнія и руководства, въ копіи, приказъ Главнаго Начальника Снабженій армій юго-западнаго фронта отъ 16 ноября 1916 года за № 1323.

### § 1.

Въ приказѣ Главнаго Начальника Снабженій фронта отъ 17-го января сего года за № 738\*) (§ 2) было объявлено объ отмѣнѣ отпуска денегъ на ремонтъ ручного огнестрѣльнаго и холоднаго оружія всѣмъ дѣйствующимъ войскамъ фронта; для тыловыхъ же частей войскъ и учреждений были оставлены ремонтныя деньги на оружіе въ предположеніи, что въ тылу возможно приобрести все необходимое для содержанія оружія въ исправности и его починки. Въ дѣйствительности оказалось, что и тыловыя части войскъ затрудняются въ приобретеніи нужныхъ имъ для оружія матеріаловъ и потому обращаются съ требованіями объ отпускѣ ихъ за деньги изъ запасовъ фронта, очень усложняя этимъ расчеты необходимостью требовать полной оплаты такихъ отпусковъ деньгами, тогда какъ другимъ войскамъ отпуска производятся на счетъ казны.

Вслѣдствіе сего и руководствуясь ст. 1545—1550 кн. XIX Св. В. П., по которымъ въ военное время никакихъ ремонтныхъ денегъ не полагается, приказываю съ 1 января предстоящаго 1917 года отмѣнить предоставленный приказомъ сего года за № 738 тыловымъ частямъ фронта отпускъ ремонтныхъ денегъ на оружіе и съ будущаго года всѣмъ безъ исключенія частямъ войскъ, командамъ и учреждениямъ, входящимъ въ составъ Юго-Западнаго фронта, расходы по содержанію въ исправности оружія и исправленію его относить на счетъ казны, какъ это было указано въ отношеніи дѣйствующихъ войскъ въ вышеозначенномъ приказѣ № 738 (§ 2).

2 декабря 1916 года.

## № 455.

По приказанію Командующаго Арміей, при семь объявляю, для свѣдѣнія, въ копіи, приказъ завѣдывающаго автомобильной частью армій Юго-Западнаго фронта его года № 112. § 5.

\*) объявленъ въ приказаніи по арміи с. г. № 70.

Дежурный Генераль при ВЕРХОВНОМЪ Главнокомандующемъ сношеніемъ на имя Генераль-Квартирмейстера Штаба Главнокомандующаго арміями Юго-Западнаго фронта, отъ 16 октября сего года за № 17547, сообщилъ нижеслѣдующій распорядокъ направленія машинъ, выпускаемыхъ изъ ремонта, установленный по соглашенію съ Главнымъ Военно-Техническимъ Управленіемъ, для устраненія въ будущемъ тѣхъ неудобствъ, которыя до сихъ поръ встрѣчались въ отношеніи возвращенія машинъ въ свои части, а именно:

1) всѣ автомобильныя машины, ремонтирующіяся въ тыловыхъ автомобильныхъ мастерскихъ фронтовъ менѣе 6-ти недѣль (со дня поступленія ихъ туда), подлежатъ возвращенію въ свои части, причемъ въ этомъ случаѣ обязательно вызываются отъ частей пріемщики, которые принимаютъ машину отъ мастерской и представляютъ ее непосредственно въ свою часть.

2) всѣ машины, ремонтирующіяся въ тыловыхъ автомобильныхъ мастерскихъ фронтовъ болѣе 6-ти недѣль, со дня ихъ поступленія туда, подлежатъ исключенію изъ табельнаго имущества части и зачисленію въ автомобильный резервъ фронта. Взамѣнъ этихъ машинъ, войсковые части должны получать изъ означеннаго резерва другія машины.

3) всѣ машины, ремонтирующіяся въ войсковыхъ автомобильныхъ мастерскихъ тылового района Имперіи, т. е. не включенныхъ въ составъ фронтовыхъ или отдѣльныхъ арій зачисляются въ общій армейскій запасъ Военно-Автомобильной школы, при чемъ фронты взамѣнъ ихъ получаютъ другія машины по періодическимъ соответственнымъ требованіямъ Завѣдывающихъ автомобильными частями фронтовъ или отдѣльныхъ арій, направляемыхъ установленнымъ порядкомъ.

Означенный распорядокъ подлежитъ принятію къ исполненію войсковымъ частямъ дѣйствующей арміи въ развитіе приказа Начальника Штаба ВЕРХОВНАГО Главнокомандующаго 1915 года № 414 по отдѣлу: „порядокъ направленія автомобилей въ ремонтъ“.

Изложенное объявляю для свѣдѣнія и руководства.

СПРАВКА: сношеніе Дежурнаго Генерала при ВЕРХОВНОМЪ Главнокомандующемъ на имя Генераль-Квартирмейстера Штаба Главнокомандующаго арміями Юго-Западнаго фронта за № 17547.

7 декабря 1916 года.

## № 456.

По приказанію Командующаго Арміей, объявляется сношеніе Главнаго Управленія Генеральнаго Штаба 9-го ноября 1916 года № 20:

„Для облегченія тяжелаго положенія населенія временно занятой непріателемъ нашей территоріи, страдающаго нравственно и матеріально, вслѣдствіе воспрещенія почтовыхъ сношеній нынѣ признано возможнымъ разрѣшить почтовыя сношенія при соблюденіи слѣдующихъ условій.

Вся корреспонденція между жителями временно занятой непріателемъ территоріи и населеніемъ Имперіи должна направляться въ военно-цензурную часть Главнаго Управленія Генеральнаго Штаба (Петроградъ, Торговая, 12), гдѣ она подвергается спеціальной цензурѣ.

Корреспонденція эта цензурѣ мѣстныхъ и войсковыхъ комиссій не подлежитъ. Пропускаться будутъ только простыя письма, написанныя на карточкахъ прилагаемаго образца. Сообщенія въ нихъ допускаются исключительно только частнаго и личнаго характера.

Кромѣ того разрѣшается пересылка документовъ и довѣренностей, которыя для дальнѣйшей отсылки должны направляться въ военно-цензурную часть Главнаго Управленія Генеральнаго Штаба.

На каждомъ, разрѣшенномъ къ пропуску, отправленіи ставится штампель.



Г. У. Г. Ш.  
военный цензор № 00.

При обнаруженіи попытокъ къ нарушенію означенныхъ правилъ, виновные будутъ подвергаться законной отвѣтственности.

Настоящія требованія не касаются почтовыхъ отправленій, идущихъ къ нашимъ военно-плѣннымъ и получаемыхъ отъ нихъ, подлежащихъ специально для нихъ установленному порядку“.

**ВОПРОСНЫЙ ЛИСТОКЪ \*).**

Послѣдній адресъ.	Фамилія, имя и отчество розыскиваемого лица.	Содержаніе этого листка.
Мѣсто		1) Просьба отвѣтить о мѣстѣ пребыванія, здоровьи и матеріальномъ положеніи адресата.  2) Просьба передать слѣдующія свѣдѣнія.
улица		
почт. ст.		
Уѣздъ	Званіе.	
Губернія		

**ОТВѢТНЫЙ ЛИСТОКЪ.**

1. Каково нынѣшнее мѣстожителство адресата \_\_\_\_\_
2. Каково здоровье адресата \_\_\_\_\_
3. Нуждается ли адресатъ въ деньгахъ \_\_\_\_\_
4. Другія короткія сообщенія \_\_\_\_\_

1. Имя, отчество и фамилія просителя \_\_\_\_\_

2. Адресъ \_\_\_\_\_

7 декабря 1916 года.

**№ 457.**

По приказанію Командующаго Арміей, при семъ объявляются, для свѣдѣнія и исполненія, въ копіяхъ, приказанія арміямъ Юго-Западнаго фронта отъ 13 августа 1916 г. № 239 и отъ 17 ноября 1916 г. № 377:

**№ 239.**

„Главкомандующій приказаль воспретить отправку офицерскими и прочими чинами армій въ тылъ изъ войскового района различныхъ домашнихъ вещей, экипажей, утвари и прочаго имущества, а Начальнику военныхъ сообщений установитъ строжай-

\*) Письменные сообщенія на оборотѣ сего не допускаются.

ший надзоръ за тѣмъ, чтобы вывозъ указанныхъ грузовъ отнюдь не имѣлъ мѣста изъ полосы, лежащей къ западу отъ станціи Ровно, Здолбуново, Волочискъ, Гусятинъ, Каменецъ-Подольскъ, Новоселица; а также не производились бы перевозки этихъ вещей и въ предѣлахъ указанного района. При обнаруженіи вывоза означенныхъ предметовъ или перевозки ихъ вагоны съ этими грузами надлежитъ задерживать, выяснять лицъ, отправившихъ вещи, получателей и доносить о томъ штабу".

**№ 377.**

Приказаніемъ арміямъ отъ 13 августа сего года за № 239 была воспрещена отправка офицерскими и прочими чинами армій въ тылъ изъ войскового района (границы коего были указаны въ упомянутомъ приказаніи различныхъ домашнихъ вещей, экипажей, утвари и прочаго имущества, а равно была запрещена перевозка такого рода вещей и въ предѣлахъ войскового района.

При примѣненіи означеннаго запрещенія на практикѣ, были случаи, когда не допускались къ перевозкѣ, напр. вещи убитыхъ офицеровъ, имущество войсковыхъ частей, обмундированіе, имущество офицерскихъ и классовыхъ чиновъ, служившихъ въ упомянутомъ районѣ на административныхъ должностяхъ и переведенныхъ въ другіе пункты и пр.

Въ развитіе приказанія арміямъ № 239, настоящимъ разъясняется, что вывозъ имущества офицеровъ и прочихъ чиновъ армій, а равно воинскихъ чиновъ частей можетъ быть допущенъ, но не иначе какъ по разрѣшеніямъ Начальниковъ дивизій и лицъ равныхъ имъ по власти, которые въ подтвержденіе разрѣшенія должны выдавать надлежащія удостовѣренія, для предьявленія таковыхъ желѣзнодорожной администраціи при отправленіи груза".

7 декабря 1916 года.

**№ 458.**

Штабъ фронта, телеграммой 2 сего декабря за № 125277, увѣдомилъ, что за послѣднее время къ представленіямъ о производствѣ нижнихъ чиновъ въ прапорщики войсковыми частями прилагаются подлинныя документы представляемыхъ.

Въ виду того, что документы эти должны храниться въ частяхъ и что, вслѣдствіе частыхъ перегруппировокъ послѣднихъ, обратная отправка документовъ весьма затруднительна и вызываетъ излишнюю переписку, Штабъ фронта проситъ распоряженія, чтобы впредь къ представленіямъ о производствѣ въ прапорщики необходимые документы были прилагаемы исключительно въ копіяхъ, тщательно проверенныхъ войсковыми частями.

Объ изложенномъ, по приказанію Командующаго арміей, объявляется для руководства и исполненія.

11 декабря 1916 года.

**№ 460.**

Объявляется для свѣдѣнія и руководства въ копіи приказъ по вѣдомству Протопресвитера военнаго и морского духовенства отъ 12 ноября 1916 года за № 63 въ дополненіе приказанія VII арміи 1915 года за № 180:

„Въ дополненіе къ циркуляру моему, отъ 19 декабря 1914 г. за № 1195, объявленному въ приказаніи Верховнаго Главнокомандующаго, отъ 14 мая 1915 г. за № 36, объявляю къ исполненію, что священникамъ при Штабахъ армій поручается наблюденіе за дѣятельностью духовенства не только госпиталей, приданныхъ арміямъ и

второочередныхъ воинскихъ частей, но и за дѣятельностью духовенства первоочередныхъ частей.

Благочиннической же надзоръ надъ духовенствомъ военно-санитарныхъ поѣздовъ поручается гарнизоннымъ благочиннымъ по мѣсту нахождения пункта приписки поѣзда.

11 декабря 1916 года.

## № 461.

При семъ объявляю, для свѣдѣнія и исполненія, копию сношенія Главнаго управленія генеральнаго штаба отъ 4 декабря с. г. за № 1:

Главное Управленіе  
**ГЕНЕРАЛЬНАГО ШТАБА**

**Начальнику штаба VII арміи.**

### ОТДѢЛЪ

Эвакуаціонный и по завѣдыванію военноплѣнными

### Ч А С Т Ъ

По завѣдыванію военноплѣнными

Дѣлопроизводство

4 декабря 1916 г.

№ 1.

Петроградъ.

Адресъ для телеграммъ  
„Эвакоплѣн“

Согласно приказа по военному вѣдомству отъ 10 ноября 1916 года за № 632, Эвакуаціонное управленіе главнаго управленія генеральнаго штаба нынѣ расформировано.

На основаніи того же приказа, сформированъ „отдѣлъ эвакуаціонный и по завѣдыванію военноплѣнными“ главнаго управленія генеральнаго штаба.

Въ виду сего, переписку, касающуюся эвакуаціи больныхъ и раненныхъ воинскихъ чиновъ во внутренней районъ Имперіи, а также и переписку по вопросамъ о военноплѣнныхъ, направившуюся ранѣе въ 7 отдѣленіе отдѣла по устройству и службѣ войскъ, надлежитъ нынѣ направлять въ отдѣлъ эвакуаціонный и по завѣдыванію военноплѣнными главнаго управленія генеральнаго штаба (Петроградъ, Дворцовая площ. 10), а телеграфную корреспонденцію адресовать по сокращенному адресу „эвакоплѣн.“

Объ изложенномъ сообщается для свѣдѣнія и на случай возможныхъ послѣдовать распоряженій по освѣдомленію о семъ подлежащихъ чиновъ.

15 декабря 1916 года.

## № 462.

По приказанію Командующаго арміей, объявляется при семъ, для свѣдѣнія и руководства, въ копию, приказаніе Начальника штаба Верховнаго Главнокомандующаго отъ 29 ноября сего года за № 116:

„Принимая во вниманіе, что налеты непріятельскаго воздушнаго флота на многіе пункты расположенія штабовъ, управленій и учреждений приняли нынѣ систематическій характеръ, подвергая жизнь чиновъ послѣднихъ, въ случаяхъ обстрѣловъ съ непріятельскихъ аэроплановъ, опасности, Государь Императоръ, въ 23 день сего ноября, Всемилостивѣйше соизволилъ на предоставленіе начальству права входить съ представленіями о пожалованіи орденовъ съ мечами тѣмъ изъ пострадавшихъ во время обстрѣла чинамъ означенныхъ штабовъ, управленій и учреждений, кои своею исключительной распорядительностью и мужествомъ явятъ наглядный примѣръ для окружающихъ.“

О таковой Высочайшей волѣ объявляю въ дополненіе приказанія Верховнаго Главнокомандующаго отъ 19 мая 1915 года за № 38.

15 декабря 1916 года.

### № 463.

Главный штабъ, <sup>29 ноября</sup><sub>1 декабря</sub> сего года за № 206840, увѣдомили, что ГОСУДАРЮ

ИМПЕРАТОРУ, въ 27 день ноября сего года, благоугодно было ВСЕМИЛОСТИВѢЙШЕ соизволить на допущеніе на время настоящей войны производства за отличіе по службѣ въ чинѣ генераль-маіора полковниковъ не генеральнаго штаба, не командовавшихъ полками, состоящихъ на административныхъ должностяхъ, какъ въ предѣлахъ дѣйствующей арміи, такъ и внѣ ея, безъ соблюденія условія о наличии строевого сверстника изъ офицеровъ генеральнаго штаба, откомандовавшаго полкомъ и произведеннаго въ генераль-маіоры съ назначеніемъ на должности начальника штаба корпуса или крѣпости, или командира бригады, при выполненіи слѣдующихъ условій:

1) Полковники, состоящіе на постоянныхъ должностяхъ, допускающихъ производство въ генераль-маіоры, или назначенные на должности въ полевая управления съ должностей мирнаго времени, также допускающихъ такое производство, могутъ быть представляемы къ производству въ первый генеральскій чинъ по прослуженіи въ чинѣ полковника не менѣе 8 лѣтъ, включая въ эту выслугу и то старшинство, которое ВСЕМИЛОСТИВѢЙШЕ предрѣшено даровать чинамъ административной службы, но съ тѣмъ, чтобы фактическая выслуга въ чинѣ полковника была не менѣе 6 лѣтъ.

2) Полковники, удовлетворяющіе условіямъ, приведеннымъ въ пунктѣ первомъ въ отношеніи выслуги въ чинѣ, состоящіе на должностяхъ военнаго времени, допускающихъ производство въ генераль-маіоры, а въ мирное время занимавшіе штатныя должности, не допускающія такового производства, могутъ быть, въ соответствии съ ВЫСОЧАЙШИМЪ повелѣніемъ 1 декабря 1915 года, представляемы къ производству въ первый генеральскій чинъ не ранѣе выслуги на означенныхъ должностяхъ военнаго времени одного года.

3) Къ 6 декабря 1916 года полковники, поименованные въ пунктахъ первомъ и второмъ, могутъ быть представляемы къ производству въ генераль-маіоры по фактической выслугѣ въ чинѣ полковника не менѣе 7-ми лѣтъ.

4) Полковникамъ, произведеннымъ въ генераль-маіоры на приведенныхъ выше основаніяхъ, старшинство въ новомъ чинѣ отдается съ ближайшаго срока, установленнаго для производства въ генеральскіе чины за отличіе по службѣ, непосредственно слѣдующаго за производствомъ въ теченіе настоящей войны въ генераль-маіоры послѣдняго изъ всѣхъ выше стоящихъ (каждаго изъ этихъ полковниковъ въ отдѣльности) по нынѣ дѣйствующему общему полковничьему списку полковниковъ генеральнаго штаба, командующихъ полками.

и 5) Производство вышепоименованныхъ полковниковъ въ генераль-маіоры на приведенныхъ основаніяхъ совершается въ сроки, установленные для производства въ генеральскіе чины за отличіе по службѣ, а именно на первый день Св. Пасхи и 6 декабря.

Объ изложенномъ, по приказанію командующаго арміей, объявляется для свѣдѣнія и руководства.

18 декабря 1916 года.

### № 464.

По возбужденному вопросу о томъ, подлежатъ ли исключенію изъ списковъ полковъ убитые, умершіе отъ ранъ, находящіеся въ плѣну и безъ вѣсти пропавшіе офи-

церы, которые были назначены на пополнение некомплекта офицерского состава, но не были переведены на службу в соответствующие полки ВЫСОЧАЙШИМЪ приказомъ, Главный Штабъ разъяснилъ, что убитые и умершие отъ ранъ офицеры, поступившие на укомплектованіе частей, но не переведенные въ эти части ВЫСОЧАЙШИМЪ приказомъ, подлежатъ исключенію изъ списковъ таковыхъ приказомъ по части. Что же касается офицеровъ, находящихся въ плѣну и безъ вѣсти пропавшихъ, то таковые исключенію изъ списковъ не подлежатъ; въ отношеніи ихъ надлежитъ поступать согласно указаніямъ ст. 263 кн. VII С. В. П. 1869 г.

О чемъ по приказанію Командующаго арміей объявляется для свѣдѣнія и руководства.

СПРАВКА: сношеніе Штаба Главнокомандующаго арміями Юго-Западнаго фронта отъ 11 сего декабря за № 127638.

19 декабря 1916 года.

### № 465.

За послѣднее время замѣчено довольно частое поступленіе писемъ, которыя частью, или полностью написаны шифромъ, составленнымъ изъ цифръ и условныхъ знаковъ, или малозамѣтной для глаза жидкости.

Подобный способъ переписки избирается преимущественно нижними чинами, не смотря на то, что на театрѣ военныхъ дѣйствій, примѣнительно къ ст. 50 Временнаго Положенія о военной цензурѣ, условная переписка запрещена и вся полностью конфискуется. На основаніи изложеннаго, является необходимымъ разъяснить нижнимъ чинамъ бесполезность подобной переписки, т. к. таковая будетъ задерживаться и на авторовъ, по мѣрѣ ихъ обнаруженія, будутъ накладываться взысканія.

Объ изложенномъ, по приказанію Командующаго арміей, объявляется для исполненія.

20 декабря 1916 года.

### - № 466.

При семъ объявляю, для свѣдѣнія и исполненія, копию сношенія Дежурнаго Генерала Штаба ВЕРХОВНАГО Главнокомандующаго отъ 6 декабря сего года за № 21171:

ШТАБЪ

Копія.

ВЕРХОВНАГО  
Главнокомандующаго

*Начальнику Канцеляріи Главнаго Начальника снабженій арміи Юго-Западнаго фронта.*

УПРАВЛЕНІЕ

Дежурнаго Генерала

6 декабря 1916 года.

№ 21171.

По вопросу одного изъ фронтовъ, куда подлежатъ зачисленію деньги, найденныя при обыскѣ у убитыхъ на поляхъ сраженій неизвѣстныхъ нашихъ воиновъ, Штабомъ ВЕРХОВНАГО Главнокомандующаго было запрошено Главное Интендантское Управленіе, причемъ Штабъ высказалъ, что деньги эти должны поступать примѣнительно къ п. 13 правилъ, приложенныхъ къ ст. 432 кн. V С. В. П. 1869 года въ инвалидный капиталъ, причемъ таковое зачисленіе производится тотчасъ же по обнаруженіи денегъ, такъ какъ наследниковъ на эти деньги не можетъ объявиться, — съ каковымъ мнѣніемъ согласилось и Главное Интендантское Управленіе.

Вышеизложенное Штабъ ВЕРХОВНАГО Главнокомандующаго сообщаетъ для свѣдѣнія.

20/21 декабря 1916 года.

## № 467.

Объявляются для свѣдѣнія и руководства въ копияхъ приказанія арміямъ Юго-Западнаго фронта сего года: отъ 11-го декабря № 401 и 13-го декабря № 405:

### № 401.

На возбужденный вопросъ о томъ подлежатъ ли замѣнѣ нестроевыми ратниками, нижніе чины кадроваго состава запасныхъ частей фронта, недостигшіе 40 лѣтъ, годные въ строй,—Дежурный Генераль при ВЕРХОВНОМЪ ГЛАВНОКОМАНДУЮЩЕМЪ телеграммою отъ 6 сего декабря за № 14489 увѣдомилъ, что означенной замѣнѣ, подлежатъ, при условіи годности, только нестроевыя категоріи „прочихъ нестроевыхъ“; всѣ же прочіе—постепенно, съ полной осторожностью, и съ замѣщеніемъ соответственными нижними чинами негодными къ боевой службѣ.

Объ изложенномъ въ дополненіе приказаній арміямъ фронта сего года за №№ 198, 248 и 360 объявляется для свѣдѣнія и, въ подлежащихъ случаяхъ, исполненія.

### № 405.

Приказомъ Начальника Штаба ВЕРХОВНАГО ГЛАВНОКОМАНДУЮЩАГО 1915 года № 54 установлено комплектованіе автомобильныхъ частей офицерами 3 категоріи, при этомъ офицеры, указанной категоріи, уже прикомандированные къ запаснымъ автомобильнымъ ротамъ или къ резерву завѣдывающихъ автомобильными частями и получившіе извѣстную подготовку, независимо отъ перечисленія ихъ въ послѣдствіи въ другія категоріи, естественно должны поступать на укомплектованіе автомобильныхъ частей, если признаны пригодными для специальной службы въ нихъ.

Между тѣмъ въ настоящее время отъ начальниковъ частей поступаютъ требованія о возвращеніи въ части или зачисленіи въ резервъ тѣхъ изъ указанныхъ офицеровъ, которые, будучи прикомандированы въ запасныя автомобильныя части, на основаніи вышеназваннаго приказа, нынѣ переведены въ другія категоріи.

Дежурнымъ Генераломъ при ВЕРХОВНОМЪ ГЛАВНОКОМАНДУЮЩЕМЪ, въ цѣляхъ опредѣленности этого вопроса, разъяснено, что указанные офицеры не подлежатъ зачисленію въ резервъ, если во время прикомандированія къ автомобильнымъ частямъ они уже состояли въ третьей категоріи.

Объ изложенномъ объявляю для свѣдѣнія и руководства.

СПРАВКА: Телеграмма Дежурнаго Генерала при ВЕРХОВНОМЪ ГЛАВНОКОМАНДУЮЩЕМЪ отъ 12 сего декабря за № 14743.

19/21 декабря 1916 года.

## № 468.

Согласно постановленію Министра Внутреннихъ Дѣлъ отъ 26 ноября 1916 года, съ 1-го января 1917 года, въ измѣненіе статьи 225 Почтовыхъ Постановленій, вводится слѣдующая пониженная плата за переводъ денегъ: за суммы не свыше 25 рублей—10 копеекъ, за суммы отъ 25 рублей до 100 рублей—20 копеекъ, за суммы свыше 100 рублей съ каждой полной сотни рублей—20 копеекъ, а за неполныя сотни до 25 рублей—10 коп., а отъ 25 рублей до 100 рублей—20 коп.

Объ изложенномъ объявляется для свѣдѣнія.

СПРАВКА: Сношеніе Начальника Почтово-Телеграфнаго Отдѣла Управленія Начальника Военныхъ Сообщеній Юго-Западнаго фронта 10 декабря 1916 г. № 41095.

26 декабря 1916 года.

**№ 470.**

Благодаря неосторожному и безъ соблюденія установленныхъ правилъ движенію обозовъ и главнымъ образомъ легковыхъ и грузовыхъ автомобилей,— послѣднее время участились случаи поломки телеграфныхъ и телефонныхъ столбовъ и разрывы проводовъ. Командующій арміей приказалъ,— всѣмъ начальствующимъ лицамъ обратить на это самое серьезное вниманіе, внушивъ, всѣмъ подчиненнымъ чинамъ, важность самаго осторожнаго обращенія съ этими сооружениями.

Начальникамъ этапныхъ участковъ и комендантамъ этаповъ, чрезъ конную и пѣшую полицію, установить строгій надзоръ за порядкомъ движенія обозовъ и автомобилей по военнымъ дорогамъ. Автомобильное движеніе урегулировать согласно правилъ, объявленныхъ въ приказахъ по арміи сего года за №№ 103 и 457 и приказанія Арміямъ Юго-Западнаго фронта сего года № 019.

Въ случаѣ обнаруженія, какого либо, поврежденія телеграфныхъ и телефонныхъ проводовъ, сообщать о томъ немедленно въ ближайшее телеграфное учрежденіе или ближайшему этапному коменданту; сообщая одновременно Начсвязи № автомобиля, если это поврежденіе произведено таковыми; злоумышленниковъ же, если таковые будутъ замѣчены, задерживать и доставлять на этапъ.

26 декабря 1916 года.

**№ 471.**

По приказанію Командующаго арміей, при семъ объявляется, для свѣдѣнія и руководства, копія сношенія Дежурнаго Генерала при ВЕРХОВНОМЪ ГЛАВНОКОМАНДУЮЩЕМЪ отъ 28 ноября 1916 года за № 20542 Дежурному Генералу штаба армій Юго-Западнаго фронта.

СПРАВКА: приказаніе фронта сего года № 402.

ПРИЛОЖЕНІЕ: копія сношенія № 20542.

**Дежурный Генераль**

при

ВЕРХОВНОМЪ

*Дежурному Генералу Штаба армій Юго-За-*  
**ГЛАВНОКОМАНДУЮЩЕМЪ, паднаго фронта.**

К о п і я.

28 ноября 1916 года.

**№ 20542.**

Въ связи съ заключеніемъ Главнаго Штаба, сообщаю, что такъ какъ особаго Статута для награжденія частей войскъ за особыя отличія, оказанныя или въ бояхъ, не имѣется и что руководящія, для присужденія имъ Георгіевскими Думами награды за доблестные подвиги, данныя ближайшимъ образомъ связаны со Статутомъ ордена Св. Георгія,—представляется соотвѣтственнымъ распространить и на представленія къ боевымъ наградамъ частей войскъ порядокъ, указанный въ приказаніи Начальника Штаба ВЕРХОВНАГО ГЛАВНОКОМАНДУЮЩАГО 1915 года за № 10, т. е. чтобы всѣ представленія о награжденіи частей войскъ за боевые ихъ подвиги подлежали обязательному разсмотрѣнію въ Георгіевскихъ Думахъ, независимо положительныхъ или отрицательныхъ по нимъ заключеній, до самыхъ высшихъ инстанцій включительно.

26 декабря 1916 года.

**№ 472.**

По приказанію Командующаго арміей, при семъ объявляется, для свѣдѣнія и оружоводства, копія сношенія Дежурнаго Генерала при ВЕРХОВНОМЪ Главнокомандующемъ отъ 30 Ноября 1916 года за № 20880 Дежурному Генералу Штаба арміи юго-западнаго фронта.

СПРАВКА: приказаніе фронту сего года № 399.

ПРИЛОЖЕНІЕ: копія сношенія № 20880.

**Дежурный Генераль**

п р и

ВЕРХОВНОМЪ

главнокомандующемъ.

30 ноября 1916 года.

№ 20880.

К о п і я.

**Дежурному Генералу Штаба арміи Юго-Западнаго фронта.**

Основываясь на томъ, что, во-первыхъ, на основаніи ст. 49-й Георгіевскаго Статута, кавалеры ордена Св. Георгія имѣютъ право на производство въ слѣдующій чинъ по выслугѣ опредѣленнаго срока и использование этого преимущества представляется однажды въ теченіе всей службы самому кавалеру, и во вторыхъ, что, для производства Георгіевскихъ кавалеровъ въ слѣдующій, на основаніи статута, чинъ, согласно ст. 1-й правилъ, объявленныхъ въ приказѣ по военному вѣдомству 1913 года за № 643, требуется заключеніе всѣхъ ихъ прямыхъ начальниковъ, но не указано, чтобы эти начальники вмѣстѣ съ тѣмъ являлись бы строевыми, однимъ изъ штабовъ арміи фронта былъ возбужденъ вопросъ: является ли использование преимущества, на основаніи ст. 49 Георгіевскаго статута, правомъ каждого Георгіевскаго кавалера, или же производство въ слѣдующій чинъ и въ этомъ случаѣ зависитъ отъ удостоенія начальства, и можетъ ли быть произведенъ по статуту въ слѣдующій чинъ офицеръ, удовлетворяющій одному изъ пунктовъ вышеуказанной ст. 49, но отчисленный въ резервъ чиновъ по несоответствію, при условіи, конечно, что ходатайство о производствѣ поддержано всѣмъ его, во время состоянія въ резервѣ, прямымъ начальствомъ до главнаго начальника военнаго округа включительно, но безъ ходатайства о томъ бывшаго его строевого начальства, давашаго неблагопріятную аттестацію.

Въ виду сего, Штабъ ВЕРХОВНАГО ГЛАВНОКОМАНДУЮЩАГО разъясняетъ: согласно ст. 49 Георгіевскаго статута, кавалеръ ордена Св. Георгія имѣетъ право однажды въ теченіе всей службы воспользоваться ускореннымъ производствомъ въ слѣдующій чинъ. Преимущества, опредѣленные этой статьей, согласно ст. 53 того же статута, распространяются не только на офицеровъ, состоящихъ въ строевыхъ частяхъ, но и на ушедшихъ за ранами или контузїями изъ строя, почему и представленія къ производству дѣлаются по принадлежности либо строевымъ, либо административнымъ начальствомъ.



На основаніи ст. 1-й правилъ, объявленныхъ въ приказѣ по военному вѣдомству 1913 года за № 643, ходатайства Георгіевскихъ кавалеровъ о производствѣ ихъ въ слѣдующіе чины по статуту повергаются на ВЫСОЧАЙШЕЕ благовозрѣніе вмѣстѣ съ аттестациями на этихъ лицъ и съ заключеніями по этимъ ходатайствамъ всѣхъ прямыхъ начальниковъ, а въ настоящее время, такъ какъ порядокъ аттестованія, установленный для мирнаго времени, не примѣняется,—лишь при наличіи удостоенія послѣднихъ къ испрашиваемому повышенію.

Такимъ образомъ, каждый Георгіевскій кавалеръ, не использовавшій своего права по статуту, сохраняетъ за собою выборъ времени для производства въ тотъ, или иной чинъ, но можетъ рассчитывать на это производство лишь въ томъ случаѣ, если будетъ, по своимъ служебнымъ качествамъ, соответствовать таковому.

Что касается вопроса о производствѣ по статуту офицеровъ, отчисленныхъ по несоответствію въ резервъ чиновъ, то таковое, даже при условіи, если бы ходатайство было поддержано всѣми, во время состоянія въ резервѣ, прямыми его начальниками, до главнаго начальника округа включительно, не можетъ быть разрѣшено положительно, такъ какъ на ряду со служебными данными за службу въ резервѣ, должна быть приведена и причина, послужившая къ отчисленію въ резервъ.

26 декабря 1916 года.

## № 473.

Объявляется для свѣдѣнія и руководства въ копіи приказаніе арміямъ Юго-Западнаго фронта отъ 14 сего декабря за № 410.

Объявляется для свѣдѣнія, что 1-го февраля и 1-го апрѣля 1917 г. въ Виленскомъ военномъ училищѣ состоятся приемы нижнихъ чиновъ для прохожденія ускореннаго курса.

На приемъ въ училище имѣютъ право всѣ нижніе чины въ возрастѣ отъ 17 до 43 лѣтъ, удостоенные къ тому начальниками, пользующимися правами командира отдѣльной части.

Приниматься будутъ лишь нижніе чины, имѣющіе право на приемъ безъ экзамена.

На приемъ же безъ экзамена имѣютъ право:

1) Окончившіе курсъ въ учебныхъ заведеніяхъ, отнесенныхъ уставомъ о воинской повинности къ заведеніямъ 1 го разряда.

2) Имѣющіе званія: 1) домашняго учителя, 2) учителя уѣздныхъ училищъ, 3) учителя двухклассныхъ училищъ, 4) учителя начальныхъ училищъ или 5) учителя Церковно-приходскихъ школъ и окончившіе педагогическіе курсы при бывшихъ городскихъ или нынѣ высшихъ начальныхъ училищахъ.

3) Окончившіе курсъ (или выдержавшіе соответствующее испытаніе учебныхъ заведеній, не дающихъ правъ перваго разряда по отбыванію воинской повинности, въ тѣхъ случаяхъ, когда они представляютъ удостовѣреніе подлажащихъ вѣдомствъ (Министерства Народнаго Просвѣщенія, Торговли и Промышленности и т. п.) о томъ, что программы сихъ заведеній (или испытаній) по объему своему не ниже программъ учебныхъ заведеній 1-го разряда.

Бывшіе юнкера ускоренныхъ курсовъ, отчисленные отъ военныхъ училищъ по разнымъ причинамъ, кромѣ болѣзни, будутъ допущены къ приему лишь изъ частей дѣйствующей арміи и только при условіи особаго удостоенія командира части, изложеннаго въ отдѣльномъ удостовѣреніи съ мотивировкой уважительныхъ причинъ, обуславливающихъ удостоеніе къ командированію.

Всѣ нижніе чины должны быть командированы въ распоряженіе Полтавскаго уѣзднаго воинскаго начальника: на приемъ къ 1-му февраля—къ 20-му января и на

пріемъ къ 1-му апрѣля—къ 20-му марта, документы же на нихъ надлежитъ выслать въ училище соотвѣтственно срокамъ пріемовъ, не позже какъ къ 10-му января или марта.

Среди документовъ должны быть:

1) Полный послужной списокъ (какъ дѣйствительной службы, такъ и продолженіе его по призывѣ изъ запаса), на ратниковъ—ратническая книжка съ изложеніемъ въ ней прохожденія службы.

2) Свидѣтельство или аттестатъ объ образованіи.

3) Свидѣтельство о политической и нравственной благонадежности.

4) Метрическое свидѣтельство.

5) Засвидѣтельствованная фотографическая карточка.

Аттестаты на довольствія подлежатъ высылкѣ вмѣстѣ съ нижними чинами Полтавскому уѣздному воинскому начальнику.

Аттестаты на жалованье и арматурные списки на каждого въ отдѣльности во избѣжаніе излишней переписки подлежатъ высылкѣ въ училищѣ лишь по выясненіи вопроса о пріемѣ послѣ сообщенія училища о пріемѣ нижняго чина.

Командированію въ училище не подлежатъ нижніе чины:

1) Кои сами или ихъ родители и дѣды (безразлично по мужской или женской линіямъ) перешли въ русское подданство изъ иностраннаго послѣ перваго января 1880 года.

2) Всѣ происходящіе изъ нѣмецкихъ колонистовъ (время переселенія роли не играетъ).

3) Лица іудейскаго происхожденія.

27 декабря 1916 года.

## № 474.

При семь объявляю, для свѣдѣнія, копію циркуляра Начальника Штаба VIII Арміи отъ 30 ноября с. г. за № 39, съ разъясненіемъ Главнаго Штаба по вопросу выдачи пособій по ст. ст. 847 и 848 кн. XIX Св. В. П. 1869 г., по редакціи прик. по В. В. 1914 г. № 703 и 1915 г. № 192.

### НАЧАЛЬНИКЪ ШТАБА

VIII-й арміи

ПО ОТДѢЛУ

### Джурнаго Генерала

Отдѣленіе Общее.

30-го ноября 1916 года.

№ 39.

К о п і я.

Циркулярно.

По возбужденному вопросу о выдачѣ пособій за утраченное по обстоятельствамъ военнаго времени: имущество офицерскихъ и классныхъ чиновъ Главный Штабъ сношеніемъ сего года № 181283 разъяснилъ:

Ст. ст. 847 и 848 кн. XIX С. В. П. 1869 г. по редакціи приказа по Воен. Вѣд. за № 192—1915 года и 703—1914 года говорятъ объ уtratѣ или истребленіи не всякаго вообще движимаго имущества, но лишь такого, которое каждый военно-служащій обязанъ имѣть при себѣ въ условіяхъ военно-походной жизни; поэтому деньги не относятся къ тому движимому имуществу, о которомъ говорятъ вышеназванныя статьи кн. XIX Св. В. П., тѣмъ болѣе потому, что при иномъ разрѣшеніи вопроса было бы невозможно, по соображеніямъ практическаго характера, установить, какъ наличность денегъ, такъ и въ особенности—ихъ размѣръ.

Что же касается вопросов о томъ, чье требуется разрѣшеніе на выдачу пособій за утраченное по военнымъ обстоятельствамъ собственное имущество офицерскихъ чиновъ, то разрѣшеніе это должно быть выдано Командующимъ той арміей, въ которой имущество погибло, а не той, куда часть, потерявшая имущество, могла перейти впоследствии, такъ какъ въ первомъ случаѣ легче установить обстоятельства потери, если бы это нуждалось въ повѣркѣ.

СПРАВКА: Надпись Наканцснабюз отъ 12-го ноября 1916 года № 60481.

---

30 декабря 1916 года.

### № 475.

По приказанію командующаго арміей, объявляется при семъ, для свѣдѣнія и руководства, въ копіи, приказъ по военному вѣдомству отъ 4 декабря 1916 года за № 675:

„ГОСУДАРЮ ИМПЕРАТОРУ, въ 27-й день ноября сего года, благоугодно было Всемилостивѣйше соизволить на допущеніе зачета въ цензъ, установленный приказами по военному вѣдомству 1915 года № 681 и 1916 года № 362 для льготнаго производства, полностью времени, проведеннаго офицерами артиллеріи на формированіи новыхъ частей, но при условіи, что эти офицеры до вызова ихъ изъ дѣйствующей арміи на новыя формированія, пробыли фактически въ строю не менѣе 6 мѣсяцевъ, хотя бы и не непрерывно, а въ противномъ случаѣ къ зачету въ цензъ подлежатъ только время въ теченіе 3-хъ недѣль, подобно командировкамъ съ разрѣшенія командира корпуса и выше (прик. по воен. вѣд. 1916 г. № 606).

Въ случаѣ же назначенія во вновь формирующіяся части офицеровъ сразу послѣ окончанія училищъ или школъ и не бывшихъ еще въ дѣйствующей арміи, то такимъ офицерамъ время формированія новыхъ частей къ зачету въ цензъ не принимается, а началомъ ценза для нихъ надлежитъ считать время прибытія новыхъ частей, по сформированіи, на театръ военныхъ дѣйствій и включенія ихъ въ составъ дѣйствующей арміи“.

---

30 декабря 1916 года.

### № 476.

По приказанію командующаго арміей, объявляется при семъ, для свѣдѣнія и руководства, въ копіи, приказъ по военному вѣдомству отъ 4 декабря 1916 года за № 676:

„ГОСУДАРЮ ИМПЕРАТОРУ, въ 21-й день ноября сего года, благоугодно было ВЫСОЧАЙШЕ повелѣть установить, что офицеры, въ случаѣ перехода (или прикомандированія) на службу изъ одного рода оружія въ другой, до выполненія надлежащаго ценза, установленнаго приказами по военному вѣдомству 1915 года № 563 и 681 и 1916 года №№ 253 и 362 для льготнаго производства, могутъ быть производимы въ слѣдующіе чины по выполненіи совокупнаго ценза, при чемъ время, проведенное въ одномъ родѣ оружія, должно быть засчитано по другому роду оружія соответственно пропорціональному соотношенію цензовыхъ сроковъ въ этихъ родахъ оружія“.

31 декабря 1916 года.

**№ 477.**

По приказанію командующаго арміей, при семъ объявляю, для свѣдѣнія и исполненія, въ копіи, приказаніе арміямъ Юго-Западнаго фронта отъ 22 декабря сего года № 423:

„Въ виду того, что на нѣкоторыхъ приказахъ до сего времени встрѣчаются названія пунктовъ отдачи ихъ, подтверждается къ неуклонному исполненію § 2 приказа арміямъ фронта отъ 1-го августа 1914 года за № 30, о безусловномъ воспрещеніи прописывать на приказахъ названіе пункта расквартированія частей войскъ, штабовъ, управленій и учреждений.

