

**А.Б. Широкоград**



# ЧЕРНОМОРСКИЙ ФЛОТ

**В ТРЕХ ВОЙНАХ И ТРЕХ РЕВОЛЮЦИЯХ**



**НЕИЗВЕСТНЫЕ  
ВОЙНЫ**

**НЕИЗВЕСТНЫЕ  
ВОЙНЫ**



**А.Б. ШИРОКОРАД**

**ЧЕРНОМОРСКИЙ  
ФЛОТ  
В ТРЕХ ВОЙНАХ  
И ТРЕХ РЕВОЛЮЦИЯХ**

**ас+**  
ИЗДАТЕЛЬСТВО  
**ХРАНИТЕЛЬ**  
МОСКВА

УДК 623.8/.9(47)(091)

ББК 68.54(2)

Ш64

Серия «Неизвестные войны» основана в 2005 году

*Серийное оформление А.А. Кудрявцева*

*Компьютерный дизайн Ю.А. Хаджи*

Подписано в печать 18.01.2007. Формат 60х90<sup>1/16</sup>.

Усл. печ. л. 3,36. Тираж 4 000 экз. Заказ № 5850.

### **Широкоград, А.Б.**

**Ш64** Черноморский флот в трех войнах и трех революциях / А.Б. Широкоград. — М.: АСТ: АСТ МОСКВА: ХРАНИТЕЛЬ, 2007. — 570, [6] с.: 32 л.ил. — (Неизвестные войны).

ISBN 978-5-17-039129-5 (ООО «Издательство АСТ»)

ISBN 978-5-9713-4638-8 (ООО «Издательство «АСТ МОСКВА»)

ISBN 978-5-9762-2011-9 (ООО «ХРАНИТЕЛЬ»)

Черноморский флот всегда занимал особое место в истории революций и войн, происходивших на территории России в XX веке. Трижды: в 1920, 1941 и 1991 годах — Черноморский флот оказывался на краю гибели. Два раза он быстро возрождался и даже становился сильнее.

Как это происходило?

Почему мы так мало знаем о подлинных событиях трех войн и трех революций?

Возродится ли флот в третий раз?

На эти и многие другие вопросы дает ответ данная книга.

Издание снабжено картами, схемами и иллюстрациями и будет интересно как специалистам, так и любителям военной истории.

УДК 623.8/.9(47)(091)

ББК 68.54(2)

© А.Б. Широкоград, 2007

© ООО «Издательство АСТ», 2007

**РАЗДЕЛ I**  
**РЕВОЛЮЦИЯ 1905—1907 гг.**



## Глава 1

### КАК ЧЕРНОМОРЦЫ ЦАРЯ ВЫБИРАЛИ

XX век в России начался с загадочного события, когда Черноморский флот мог оказаться вершителем судеб империи. Осенью 1900 г. Николай II традиционно находился на отдыхе в своем имении Ливадия под Ялтой. Внезапно царю стало плохо. Лейб-медик, престарелый Гирш, поставил диагноз — инфлюэнца (то есть простуда или грипп). Однако царю становилось все хуже. Вызванный из Петербурга профессор Военно-медицинской академии Попов изменил диагноз на брюшной тиф. С 1 по 28 ноября царь находился в тяжелейшем состоянии. Врачи не исключали летальный исход.

Императрица-мать в это время гостила у родных в Дании. Узнав о болезни сына, Мария Федоровна срочно отправила несколько телеграмм в Ливадию царице Александре Федоровне с предложением пригласить лучших европейских врачей к сыну и просила сообщить, когда ей лучше приехать. Александра сухо отклонила оба предложения. Присутствие в Ливадии императрицы-матери и свидетелей-иностранцев не входило в планы Аликс.

Естественно, что возник вопрос о преемнике Николая. Согласно российским законам о престолонаследии, право наследования предоставлялось только мужчинам, а женщины могли взойти на трон лишь после смерти всех мужчин из августейшей фамилии Романовых.

У Николая II же были только дочери, и законным наследником являлся его брат цесаревич Михаил Александрович. Однако



царь ненавидел брата, хотя внешне соблюдал приличия. Михаил не был допущен к государственному управлению. Ему дали под начало эскадрон гвардейской кавалерии — командуй своими кирасирами и ни во что не лезь. Затем Михаила «повысили» — дали гусарский полк в глуши за 700 верст от Петербурга.

Ряд министров и генералов во главе с военным министром Куропаткиным (будущим «маньчжурским героем») начали подготовку к государственному перевороту. В случае смерти Николая они собирались возвести на престол пятилетнюю дочь Татьяну, а царица становилась регентшей. Однако премьер-министр Витте отказался присоединиться к заговору, за что заслужил пожизненную ненависть царицы. Михаила любила гвардия, да и вся Россия от аристократов до социалистов слишком хорошо знала прелести женского правления в XVIII веке, и страна вряд ли тихо приняла бы на престол пятилетнюю девицу. Таким образом, уже в 1900 г. Россия была поставлена на грань гражданской войны.

Тут следует обратить внимание на то, что Ливадия не Санкт-Петербург, где династические споры в XVIII веке решала исключительно гвардия. Спору нет, рядом с Ливадией дислоцировались гвардейские части силою не более полка. Но сухим путем в Ливадию тогда попадали только через Севастополь. (Троллейбусного сообщения Симферополь — Ялта тогда, увы, не было, ну а горные тропы не в счет.) Ливадийский дворец и все окрестные постройки расположены приблизительно в версте от моря и великолепно просматриваются даже с борта прогулочного катера — сам смотрел. А в хорошую оптику с марса броненосца видны и различия на погонах.

Таким образом, ситуация в Ливадии в случае смерти Николая полностью попала бы под контроль командования Черноморского флота.

Замечу, что позицию Черноморского флота в ходе династического кризиса определял не столько командующий флотом вице-адмирал С.П. Тыртов, сколько командир броненосца «Ростислав» капитан 1-го ранга А.М. Романов. На службе капитан Романов вытягивался перед Тыртовым, а вне службы вице-адмирал вставал навытяжку перед 34-летним великим князем и не имел права первым начать с ним разговор.

Как ни секретила Аликс с заговорщиками состояние царя, все детали происходящего немедленно докладывались великому князю. Дело в том, что имения великого князя Александра Михайловича Ай-Тодор и Харакс граничили с Ливадией, и августейшие соседи постоянно навешали друг друга. Ники и Сандро дружили с детства. Естественно, что средний и младший обслуживающий персонал этих имений имел чуть ли не ежедневное общение и родственные связи. Соответственно, болезнь царя или даже его невыход из дворца не могли остаться неизвестными в Хараксе и Ай-Тодоре.

Александр Михайлович занял резко отрицательную позицию по отношению к попытке государственного переворота. В случае коронации Татьяны Александр Михайлович и его три брата могли слишком много потерять. Нетрудно догадаться, что в случае смерти царя Черноморский флот взял бы под контроль всех заговорщиков. А по законам Российской империи даже попытка изменить порядок престолонаследия каралась смертной казнью.

Однако молодость и здоровье победили болезнь — Николай выздоровел. Зато императрица Александра Федоровна на всю жизнь возненавидела Александра Михайловича. Отношения же с царем у Александра Михайловича оставались хорошими, но о близкой дружбе, как раньше, уже и речи не было. Что же касается личного состава Черноморского флота, то он, как и все население Российской империи, оставался в приятном неведении о несостоявшемся государственном перевороте.

## Глава 2

### РОКОВОЙ ПРОСЧЕТ «ЖЕЛЕЗНОГО КАНЦЛЕРА»

Согласно условиям Парижского мира 1855 г., Россия могла держать на Черном море шесть паровых судов длиной не более 50 метров по ватерлинии и водоизмещением до 800 тонн и четыре легких паровых или парусных судна водоизмещением до 200 тонн. И вот империя должна была терпеть такое положе-

ние, пока наш мудрый канцлер Александр Михайлович Горчаков не отменил эти унижительные статьи своим знаменитым циркуляром от 31 октября 1870 г.

На самом деле престарелый князь Горчаков был страшно напуган Крымской войной, и страх перед англичанами не покидал его до самой смерти. Условия Парижского договора были достаточно либеральными. Там ничего не говорилось, к примеру, о торговом флоте и не было предусмотрено никакой системы проверки соблюдения Россией условий договора. Не стоит забывать, что 1855—1870 годы — время великой революции в морских вооружениях, и тип новых боевых кораблей еще не был выработан. Так что Россия могла строить большие суда водоизмещением 6—12 тыс. тонн, как сейчас говорят, двойного назначения: в мирное время они должны быть грузопассажирскими, а в военное — вооружаться мощной артиллерией.

Между тем почти сразу после заключения Парижского мира произошла целая серия войн за передел границ в Европе. В 1859 г. Франция и Пьемонт провели войну с Австрией. В 1864 г. Пруссия и Австрия напали на Данию. В 1866 г. началась война Пруссии и Австрии. Казалось бы, строй себе флот на Черном море. Кому сейчас есть дело до России? А Горчаков все эти 15 лет выпрашивал у императора Наполеона III разрешения на отмену статей Парижского мира, обещая взамен дипломатическую поддержку Франции. Наполеон III, естественно, отказывал докучливому просителю.

Прусский рейхсканцлер князь Бисмарк неоднократно в частных беседах говорил своему коллеге князю Горчакову: «Чего вы разводите пустую словесную трескотню, лучше стройте потихоньку броненосцы в Николаеве». Наш «железный канцлер» игнорировал слова Бисмарка и продолжал пресмыкаться перед Наполеоном III. Дошло до того, что летом 1870 г. Горчаков дезинформировал Александра II, утверждая, что Франция наголову разгромит Пруссию. На всякий случай царь даже направил войска в Привисленский край — вдруг, мол, племянник пойдет по стопам дядюшки и из Германии двинется на Польшу.

Предсказание Горчакова подтвердилось с точностью до наоборот. 2 сентября 1870 г. Наполеон III вместе с французской

армией сдался немцам у крепости Седан. 27 октября Александр II собрал в Царскосельском дворце министров и предложил отменить ряд статей Парижского договора. Министры выразили единодушное согласие. Таким образом, знаменитый циркуляр А.М. Горчакова от 31 октября 1870 г. был не плодом его идеальных дипломатических способностей, а простым изложением решения Совета министров, принятого 27 октября.

Но дело, собственно, не в этом. Отмена запрета содержать флот на Черном море осталась на бумаге. Из-за трусливой позиции Горчакова в 1855—1870 гг. не было проведено даже элементарной подготовки к строительству флота.

В результате за семь лет, с 1870 по 1877 г. так и не было не то что построено, но даже заложено ни одного боевого корабля. Разумеется, если не считать двух курьезных судов — круглых броненосцев-«поповок», названных так по фамилии их создателя вице-адмирала А.А. Попова.

Боевые корабли на Черном море стали строить лишь по программе 1881 г.

### Глава 3

## ЧЕРНОМОРСКИЙ ФЛОТ В СТРАТЕГИЧЕСКИХ ПЛАНАХ НИКОЛАЯ II

Рассказ о Черноморском флоте в XX веке следует начать с двух элементарных вопросов: зачем он вообще был нужен и что он представлял собой к 1900 году? Начну с того, что у Черноморского флота не было противника, а Черное море фактически являлось русским озером. Турецкий броненосный флот, представлявший собой грозную силу в 1877—1878 гг., через несколько лет полностью утратил свою боеспособность. В 1879—1910 гг. ни один турецкий военный корабль не выходил в Черное море, а плавания в Средиземном море носили эпизодический характер.

С 1879 г. в строй не был введен ни один новый турецкий военный корабль, а на старых судах к 1900 г. стояли те же пуш-

ки времен войны 1877—1878 гг. (в основном дульнозарядные Армстронга и Вулической системы).

Несколько забегаая вперед, скажу, что турецкое правительство, дабы сэкономить средства, с 1898 г. стало отправлять свои старые броненосные суда на модернизацию за границу, где на них ставились новые котлы и современная артиллерия.

Так, броненосец «Мессудие» (1873 г. постройки) в 1898—1903 гг. прошел ремонт на верфи Ансальдо в Генуе. Там же в 1903—1907 гг. был отремонтирован «Фехти Буленд» постройки 1868 г., а в Германии в 1900—1907 гг. модернизировали «Ассари Тевфик» постройки 1868 г. Но увы, полноценными боевыми судами они так и не стали и в боевых действиях в Первую мировую войну не участвовали.

Что же касается «опереточных флотов» Румынии и Болгарии, то их всерьез наше Морское ведомство не рассматривало ни в качестве союзников, ни в качестве противников.

Настоящий враг находился на острове Мальта в центре Средиземного моря. Лорды британского Адмиралтейства всерьез считали Средиземное море своей собственностью, наподобие Индии или Южной Африки. Поэтому с начала 70-х годов XIX века на Мальте базировались 7—8 британских броненосцев.

Следует заметить, что английская Средиземноморская эскадра равно угрожала как России, так и Франции. С обеими странами в 80-х годах XIX века Англия несколько раз находилась на грани войны.

В 1891 г. Россия и Франция подписали военную конвенцию, то есть вступили в союз. Большинство наших и французских историков утверждают, что этот союз имел исключительно антигерманскую направленность. Однако еще на предварительных переговорах в Петербурге начальник русского Главного штаба генерал Н. Н. Обручев в переговорах с генералом Буадефром подчеркивал: «...военная конвенция возможна лишь на почве общего политического соглашения, предусматривающего интересы сторон в разных частях света и все случаи войны, откуда бы она ни возникла»\*.

---

\* Манфред А. З. Образование русско-французского союза. М.: Наука, 1975. С. 325.

В итоге во всех документах не было прямо указано ни на Германию, ни на Англию, но суть их состояла в том, что при нападении на одну сторону договора другая сторона должна была вступить в войну, независимо от того, кем бы был агрессор.

В 1893 г. эскадра Балтийского флота под командованием контр-адмирала Ф.К. Авелана нанесла визит в главную базу французского средиземноморского флота — Тулон. Замечу, что по существовавшему соглашению русские военные корабли были лишены права прохода через проливы Босфор и Дарданеллы\*. Зато после 1878 г. несколько кораблей Балтийского флота почти все время находились в Средиземном море.

В ответ на заключение русско-французского союза Англия в конце 90-х годов XIX века увеличила свое военное присутствие на Мальте, доведя число броненосцев до 12—14\*\*. К этому времени в составе британского флота имелось всего около 20 броненосцев. Таким образом, на Мальте было собрано около 80% ударной силы флота (с учетом ремонтирующихся кораблей), и лишь около 20% охраняли метрополию и колонии, разбросанные по всему свету.

При этом британский кабинет вовсе не собирался воевать ни с Францией, ни с Россией, а лишь пытался их запугать.

С учетом сложившейся ситуации в России с 1882 г. разрабатываются планы по захвату пролива Босфор, а в случае удачи — и Дарданелл.

В 1883 г. в Николаеве и Севастополе закладываются три однотипных броненосца: «Екатерина II», «Чесма» и «Синоп». Это были первые крупные военные суда, заложенные на Черном море после Парижского мира. Несколько позже, в 1891 г., заложили близкий к ним по типу броненосец «Георгий Победоносец».

Все эти броненосцы отличало необычное расположение артиллерии. Шесть 305-мм пушек были расположены в трех барбетных установках — две на носу и одна на корме. Броне-

---

\* В отдельных случаях турки разрешали проход русских военных судов, но это были в основном канонерские лодки и посыльные суда.

\*\* Речь идет о боеспособных броненосцах или броненосцах I-го класса, как их называли в Англии.

носцы всех стран были спроектированы так, чтобы обеспечить максимальную мощь огня на борт. Кстати, корабли даже характеризовались весом бортового залпа (точнее, весом снарядов). У русских же броненосцев типа «Екатерина II» на борт могло стрелять только четыре из шести 305-мм орудий. Зато вперед могли вести огонь четыре 305-мм пушки. Дело в том, что эти броненосцы были специально спроектированы для встречного боя в Проливах. Во встречном бою огневая мощь «Екатерины II» была по меньшей мере в два раза больше, чем у любого английского, французского или немецкого броненосца. А их и строили исключительно для одной операции — боя в Проливах с британской эскадрой.

Водоизмещение этих четырех броненосцев составляло около 11 тысяч тонн, скорость хода 15 узлов. «Екатерина II» и «Синоп» имели на вооружении шесть 305-мм орудий длиной 30 калибров, а «Чесма» и «Георгий Победоносец» — шесть 305-мм орудий длиной в 35 калибров с лучшей баллистикой. Артиллерия среднего калибра состояла из семи 152/35-мм пушек. Артиллерия малого калибра состояла из двух 2,5-дюймовых десантных пушек Барановского и двенадцати — двадцати 37-мм и 47-мм пушек Гочкиса. Броненосец «Екатерина II» вошел в строй в 1888 г., «Синоп» и «Чесма» — в 1889 г., а «Георгий Победоносец» — в 1893 г.

Последующие броненосцы Черноморского флота представляли собой совершенно разнотипные конструкции. В 1889 г. был заложен и в 1892 г. вошел в строй так называемый малый броненосец «Двенадцать Апостолов». Водоизмещение его было 8433 т, скорость хода на пробе 15,7 узла. Вооружение его состояло из четырех 305/30-мм пушек в двух барбетных установках и четырех 152/35-мм пушек в бортовых казематах. Малокалиберная артиллерия представлена двумя пушками Барановского и двадцатью шестью 37-мм и 47-мм пушками Гочкиса.

В 1891 г. был заложен и в 1895 г. вошел в строй броненосец «Три Святителя» водоизмещением 13 318 т, со скоростью хода 16 узлов. Главный калибр был представлен четырьмя новыми мощными 305/40-мм пушками в двух башенных установках, а средний калибр — новыми патронными пушками Кане: восе-

мью 152/45-мм и четырем 120/45-мм. Постановка на броненосец разнокалиберных орудий была явной глупостью наших адмиралов, которую исправили в 1912 г., когда 120-мм пушки были убраны и заменены 152-мм. Артиллерия малого калибра была приблизительно та же, что и на предшествующих броненосцах. Орудиям малого калибра я уделяю мало внимания из-за того, что эффективность их была невелика, и к 1914 г. от пушек Барановского и Гочкиса во флоте почти избавились. «Почти» потому, что часть 47-мм пушек Гочкиса была переделана в зенитные. Число и тип малокалиберных орудий менялись от кампании к кампании.

В 1890 г. англичане заложили два броненосца типа «Центурион», вооруженных не 12-дюймовыми, а 10-дюймовыми пушками. Их основным назначением было гоняться за русскими крейсерами по Тихому океану. Вскоре выяснилось, что ослабление огневой мощи давало слишком малый выигрыш в скорости, и уже в 1894—1895 гг. «просвещенные мореплаватели» исправили свою ошибку, заложив девять броненосцев типа «Маджетик» с четырьмя 12/35-дюймовыми пушками.

Закладка «Центуриона» стала нечаянной радостью для наших адмиралов и генералов. Адмиралы мечтали делать броненосцы поменьше и подешевле, а генералы пуще смерти боялись электрических приводов наведения береговых орудий и систем отката орудий по оси канала ствола. Дело в том, что в царской России береговая оборона находилась в ведении сухопутных генералов (Военного ведомства).

10-дюймовый калибр был предельным для береговых пушек, где можно было применять ручные приводы. А заодно генералы договорились с адмиралами впервые в нарезной артиллерии унифицировать 10-дюймовые береговые и корабельные орудия. Понятно, что из этой затеи ничего не вышло — 10-дюймовые пушки в Военном и Морском ведомствах имели не только разные станки, но и тела орудий, и даже боеприпасы.

На Балтике с 10-дюймовой артиллерией были построены три эскадренных броненосца и три броненосца береговой обороны. Еще один такой уродец построили для Черноморского флота. В 1895 г. был заложен и в 1899 г. вошел в строй бронено-



сец «Ростислав» водоизмещением 10 140 т и со скоростью 15,4 узла. Вооружение броненосца состояло из четырех 254/45-мм орудий, помещенных в двух башнях, и восьми 152/45-мм пушек Кане — в четырех башнях, расположенных побортно. Артиллерия малого калибра состояла из стандартного набора: двух пушек Барановского и двадцати шести 37-мм и 47-мм пушек Гочкиса. В 1910 г. все орудия малого калибра убрали, установив взамен четыре 75/50-мм пушки Кане.

Нашим адмиралам волей-неволей пришлось вернуться к 12-дюймовому калибру. В 1898 г. в Николаеве был заложен броненосец «Князь Потемкин-Таврический» со стандартным водоизмещением 12 582 т. Скорость хода его составляла 16 узлов, а вооружение: четыре 305/40-мм пушки в башенных установках, шестнадцать 152/45-мм и шестнадцать 75/50-мм пушек Кане в каземате. В строй «Потемкин» вступил 20 мая 1905 г.

Развитием типа «Потемкина» стали броненосцы «Иоанн Златоуст» и «Евстафий», заложенные в 1903 и 1904 гг. соответственно. В боевой состав Черноморского флота они вошли лишь в 1911 г. Их основное отличие от «Потемкина» состояло в артиллерии среднего калибра. В их казематах было установлено четыре 203-мм и двенадцать 152-мм пушек.

В связи с постройкой в 1905—1906 гг. в Англии линкора «Дредноут» с десятью 305/45-мм орудиями броненосцы «Иоанн Златоуст» и «Евстафий» устарели уже на стапели. Кстати, 27 сентября 1907 г. все русские эскадренные броненосцы были переклассифицированы в линейные корабли. Но я для удобства читателя по-прежнему буду называть додредноутные линейные корабли броненосцами, а линейные корабли дредноутного типа — дредноутами.

В 1901 г. были заложены два однотипных крейсера — «Очаков» и «Кагул». Их водоизмещение 6645 т, скорость хода 23 узла. Первоначальное вооружение обоих крейсеров: двенадцать 152/45-мм пушек Кане, четыре из которых находились в двух башнях, а остальные — на палубе. Противоминная артиллерия крейсера состояла из двенадцати 75/50-мм и восьми 37-мм пушек. 25 марта 1907 г. после восстания на «Очакове» оба крейсера были хитро переименованы: «Очаков» стал «Кагулом», а «Ка-

гуль» — «Памятью Меркурия». 31 марта 1917 г. «Очакову» было возвращено прежнее наименование, а в ноябре 1919 г. его переименовали в «Генерал Корнилов». В ходе капитального ремонта зимой 1913/1914 г. с крейсера «Память Меркурия» сняли десять 75-мм пушек, зато число 152-мм пушек увеличили с двенадцати до шестнадцати. На «Кагуле» такое же перевооружение было проведено в 1915 г. Осенью 1916 г. «Кагул» был вновь перевооружен: башни и все палубные 152-мм установки демонтированы, а взамен на крейсере установили четырнадцать 130/55-мм пушек образца 1912 г.

Кроме того, в состав Черноморского флота были введены около пятидесяти миноносцев и минных крейсеров, а также шесть канонерских лодок.

Таким образом, Черноморский флот уже в середине 90-х годов XIX века был в состоянии решить свою главную задачу по захвату Босфора. Следует заметить, что правительство уделяло недостаточно внимания развитию торгового судоходства на Черном море. Тем не менее начиная с 1895 г. при полной мобилизации всех русских и иностранных торговых судов в Черном море можно было перевезти за один рейс как минимум 100 тысяч солдат. Еще несколько тысяч могли быть перевезены на боевых и вспомогательных судах Черноморского флота. Реальность проведения такой операции была подтверждена в ноябре 1920 г. при эвакуации белых из Крыма.

В конце XIX века несколько раз возникали ситуации, когда русские войска начинали готовить к погрузке на транспорты для десанта в Босфор. Однако новый молодой император постоянно колебался: то отдавал приказы о десантировании, то их отменял.

Несколько упрощая политическую ситуацию, можно сказать, что с 1870 по 1904 г., то есть четверть века, Россия находилась в абсолютной безопасности в Европе. Франция готовилась к реваншу за поражение 1870 г., а кайзер мечтал о превентивном ударе по Франции, чтобы предотвратить реванш. Ни Австро-Венгрия, ни Англия не могли и не хотели воевать с Россией в одиночку. Это давало хорошие шансы на успех Босфорской операции.

Но увы, Николай II выбрал самый худший из возможных вариантов. Он пропустил удобное время для высадки в Босфор\* и в то же время продолжал тратить средства на подготовку Босфорской экспедиции в начале XX века. На Балтике началось строительство огромного порта и крепости в Либаве (Порт императора Александра III). На оборудование крепости ушло около 15 миллионов рублей, порта — 45 миллионов. Одновременно велось строительство Порт-Артура и создание военной инфраструктуры в Маньчжурии.

В отличие от многих отечественных историков я уверен, что занятие Маньчжурии русскими войсками и постройка Порт-Артура были жизненно необходимы для России, иначе в 1905—1907 гг. мы имели бы японско-китайскую армию на всем протяжении границы на Дальнем Востоке. Кстати, это и произошло позже. Россия ушла из Маньчжурии и в 1932 г. получила на границе по Уссури и Амуру прояпонское государство Маньчжоу-Го и японскую Квантунскую армию.

Так что авантюрой были не действия русского правительства, а методы, какими они проводились. Создание надежной обороны в Маньчжурии требовало огромных средств, как минимум на порядок больше, чем было затрачено. В такой ситуации военные приготовления на Черноморском флоте должны были быть заморожены, а строительство порта в Либаве прекращено.

Да и вообще затея с Портом Александра III была безумием. Казалось бы, сама природа исключила создание там большой военно-морской базы — низменный песчаный берег, малые глубины, подвижные пески, отсутствие закрытой от ветров якорной стоянки. Не было условий там и для создания сухопутной крепости. Вне линии фортов предполагаемой крепости находились господствующие Гробинские и Капсиденские высоты.

Единственным преимуществом Либавы был незамерзающий порт. Но зато германская граница находилась всего лишь в тридцати верстах. Германский флот имел рядом несколько удобных якорных стоянок, а у русского флота к 1892 г. ближай-

---

\* Время беспорядков в Османской империи в 1895—1897 гг.

шая крупная военно-морская база была за много сотен миль — в Кронштадте.

С одной стороны, постройка порта и крепости была наглым вызовом Германии, поскольку использование Либавы стало бы целесообразным лишь в ходе наступательных действий на суше и на море. А с другой стороны, это была ловушка для русского флота, который легко мог быть заблокирован даже слабейшим противником. Либавская военно-морская база не годилась для оборонительной войны ни с Германией, ни тем более с Англией.

После поражения России в войне Либавская крепость и Порт Александра III были упразднены. Материальные потери, понесенные Россией в результате преступной либавской авантюры, превысили материальный ущерб, связанный с утратой Порт-Артура.

В 1928 г. Либаву посетил американский журналист, который с удивлением бродил по безлюдным кварталам пустых казенных зданий, по развалинам огромной крепости и осматривал огромный порт, вход в который затянуло песком. В своем репортаже о Либаве он провел аналогию с романом Г. Уэллса «Война миров».

## Глава 4

### КОЕ-ЧТО ОБ УТАЕННЫХ ИСТОРИКАМИ ПРИЧИНАХ РЕВОЛЮЦИИ

Большевистские мифы о революциях 1905 и 1917 годов, насаждавшиеся у нас в течение 83 лет, в 1991 г. сменились еще более фантастическими демократическими мифами. Первые утверждали, что царь и его бюрократия терроризировали и грабили народ в интересах помещиков и капиталистов, а вторые доказывают, что царь-батюшка только и делал, что заботился об интересах народа, злодеи же революционеры, в основном из богатых, старательно мешали ему и были озабочены лишь одним — как бы сгубить «святую Русь».

На самом же деле от «азиатской» деспотии Николая II дворянство, интеллигенция и купечество страдали не меньше, чем рабочие и крестьяне. А термин «азиатское самодержавие» придумал не я, а лучшие представители аристократии России — князя Рюриковичи: П.В. Долгоруков и П.А. Кропоткин. Да и граф Л.Н. Толстой сравнивал методы правления Николая II с действиями кокандского хана.

К примеру, при Николае II перлюстрация писем крестьян и рабочих велась в исключительных случаях, при наличии достоверных сведений об их преступной деятельности. Письма учителей и младших офицеров читали чаще, но выборочно. Зато письма аристократов, полных генералов и министров читались жандармами все подряд, равно как и все письма «августейшей фамилии», кроме самого императора, разумеется. Известны случаи, когда новый министр внутренних дел обнаруживал копии своих писем к жене в письменном столе своего предшественника.

В начале XX века внешне Россия походила на цивилизованную европейскую страну. Так, например, Обуховский сталелитейный завод мог во многом дать фору заводам Вилкерса, Шнейдера и Круппа. Существовали городские думы и другие органы самоуправления. Русский суд присяжных был довольно либеральным даже по европейским меркам.

Но увы, вместе с судом присяжных до 1905 г. существовал и средневековый церковный суд, который мог любого человека бессрочно отправить в застенки на Соловки, на Валаам, в Суздаль и в десятки других монастырских тюрем. Губернатор мог без суда и следствия выслать в места не столь отдаленные любого неугодного человека. При этом среди сосланных политических обычно было менее 5%. То прима гастролирующего театра откажется переспать с губернатором — наутро высылался весь театр. То, наоборот, аристократ соблазнит мещанскую или купеческую дочь, влиятельные родственнички пожалуются губернатору, и вот бедная девица со всем своим семейством отправляется в долгий путь...

Ялтинский генерал-губернатор Думбадзе, к примеру, запретил по всему Крыму женщинам купаться без купальников,

даже в самых безлюдных местах. Дамы, нарушившие сей запрет, и мужчины, оказавшиеся неподалеку (а вдруг они подсматривали...), без суда и следствия выслались из Крыма. Замечу, что к 1905 г. купальные костюмы в России имели менее 0,01% всех женщин. А тот же Николай II постоянно купался голышом, и даже был заснят на киноленту в оном виде. Да и дамам в купальниках\* нужно было держать ухо востро на ялтинских пляжах. Выйдя из воды, дама должна была быстро идти в кабинку и там переодеться в «цивильный вид». А если дама на берегу на пару минут засмотрится на кавалеров или на проходящий пароход, то ей грозили штраф и высылка из Крыма.

Зимой 1908/09 г. на Думбадзе было совершено покушение. «Неизвестный стрелял в него на улице и скрылся затем в саду прилегавшего дома, перепрыгнув через забор. Думбадзе вызвал войска, оцепил дом и арестовал всех его обитателей, а затем приказал снести сам дом с лица земли артиллерийским огнем. Приказ был исполнен...

...Домовладелец принес жалобу в сенат... Никаких доказательств его причастности к покушению, конечно, не имелось. Террорист успел скрыться и не был пойман. В уничтоженном доме он не жил и, очевидно, совсем случайно выбрал это место для своего покушения»\*\*.

Когда царю доложили о деяниях бравого градоначальника, он сказал: «Если бы у меня в те годы было несколько таких людей, как полковник Думбадзе, все пошло бы по-иному»\*\*\*.

Подобные примеры можно приводить до бесконечности. В результате большинство образованных людей империи желали видеть страну республикой или по крайней мере конституционной монархией.

---

\* Тогда они состояли из кофты, юбки и панталон.

\*\* Герасимов А. В. На лезвии с террористами. М.: Товарищество русских художников, 1991. С. 147.

\*\*\* Там же. С. 146.

## Глава 5

### «ПОТЕМКИН» БЕЗ ПОТЕМКИНА

Поражение России в войне с Японией шокировало всю страну. Не будем забывать, что в 1904 г. Япония была не ведущей военной державой, какой стала к 1941 г., а полуфеодальным маленьким государством, армия и флот которого были в основном вооружены иностранной техникой.

Столь позорное поражение в XVIII веке однозначно привело бы Россию к дворцовому перевороту и к приходу к власти новых энергичных людей, имевших продуманные планы ведения внутренней и внешней политики.

Но к 1905 г. в России не оказалось дальновидных офицеров и генералов, способных вывести страну из кризиса. Поэтому по всей стране, буквально от Кронштадта до Владивостока в течение двух лет шли волнения и восстания крестьян, рабочих, интеллигенции, солдат и матросов. Однако все эти действия носили стихийный характер, не были скоординированы друг с другом и не имели компетентного руководства. Так было и на Черноморском флоте, и в приморских городах.

Уже к середине 1904 г. на кораблях Черноморского флота возникли небольшие группы социал-демократов, эсеров и анархистов. 19 мая в Севастополь прибыл новый командующий флотом контр-адмирал Г.П. Чухнин, который немедленно приступил к репрессиям. Проводятся массовые обыски и аресты. Ретивого адмирала попытались урезонить... жандармы, объяснившие ему, что по новому уголовному уложению 1903 г. «одно хранение революционных изданий ненаказуемо».

Разгром русского флота 14 мая 1905 г. в Цусимском проливе еще более усилил недовольство моряков. На большой матросской сходке, состоявшейся 10 июня 1905 г. за Малаховым курганом, было решено начать восстание с выходом эскадры для учений в Тендровский залив. Сигналом должен стать выстрел с броненосца «Ростислав», когда все офицеры соберутся в кают-компания на обед. Матросские вожаки разработали детальный план захвата кораблей.

Однако план восстания нарушил приказ Чухнина: отправить к Тендре один броненосец «Потемкин», не дожидаясь «вступления в кампанию» остальных кораблей.

12 июня «Потемкин» покинул Севастополь. Его сопровождал малый миноносец № 267 (до 8 апреля 1895 г. «Измаил») водоизмещением всего 77 т. Любопытно, что на миноносце находился только один офицер, он же командир — лейтенант барон П.М. Клодт фон Юргенсбург. Он же исполнял и обязанности артиллерийского офицера на «Потемкине».

13 июля, в понедельник, в 7 часов утра, обогнув справа длинную песчаную косу, корабли отдали якоря в пустынной Тендровской бухте. Днем миноносец № 267, приняв мичмана Макарова, артельщика и буфетчика броненосца, ушел за провизией в Одессу.

В Одессе эта компания закупила несвежее мясо. Позже Макаров оправдывался, что другого мяса не было. Трудно поверить, что в Одессе на Привозе не было свежего мяса. А вот сэкономить некоторую сумму при покупке Макаров и К° вполне могли. В 21 час миноносец покинул Одесский порт, но вскоре столкнулся с вышедшей в море без огней рыбацкой лодкой. В итоге миноносец подошел к «Потемкину» через 5 часов, и все это время мясо лежало на раскаленной за день стальной палубе миноносца.

По прибытии на броненосец закупленное в Одессе мясо разделили пополам. Одну часть заложили в котел, а другую подвесили на верхней палубе. О том, что произошло дальше, очевидцы событий на «Потемкине» рассказывают так.

Утром, выйдя из кубрика на палубу, матрос Григорий Кульков почувствовал неприятный запах. Он в недоумении посмотрел вокруг себя и, увидев подвешенное мясо, сразу догадался, в чем дело. Мясо кишело червями. Кульков позвал своих товарищей. Возле червивого мяса столпились матросы.

«Таким мясом даже собак не кормят!» — возбужденно говорили они вахтенному офицеру мичману Ливенцову. Тот доложил командиру корабля. В сопровождении старшего судового врача полковника Смирнова капитан 1-го ранга Е.Н. Голиков незамедлительно прибыл на палубу. Осмотрев и понюхав



мясо, он заявил: «Мясо хорошее. А что в нем черви, это ничего не значит. Достаточно промыть соленой водой».

«Это не черви, это личинки», — заявил судовой врач.

Среди матросов послышался ропот. Окинув всех гневным взглядом, Голиков приказал разойтись. Матросы медлили. Повторив приказание, Голиков велел вахтенному поставить на палубе дневального и записывать фамилии всех, кто будет интересоваться мясом.

Матросы разошлись, но не успокоились. Матросы-заговорщики, знавшие о планах восстания всей эскадры, всячески урезонивали остальных. В конце концов было решено отказаться от борща с червивым мясом, но иных требований не выставить и вести себя тихо.

Командир же корабля капитан 1-го ранга Голиков решил устроить показательную расправу над матросами. Как только вахтенный офицер доложил, что матросы отказались есть борщ, он приказал собрать всех на верхнюю палубу. Барабанщик сыграл общий сбор. Матросы по всем правилам Морского устава во главе с унтер-офицерами выстроились на юте по бортам броненосца. Голиков приказал принести пробу. Судовой врач Смирнов перед строем попробовал борщ и категорически заявил: «Никаких червей нет, борщ чудесный!»

Голиков прекрасно знал, что Смирнов лжет, но он твердо решил выполнить свой план. Он пригрозил матросам за неповиновение виселицей, указав при этом рукой на мачту, а затем предложил тем, кто согласен есть борщ, выйти и стать к оружейной башне. Однако ни один матрос не двинулся с места. Из строя вышли лишь кондукторы\* и два унтер-офицера.

— Значит, не желаете повиноваться?! Я вам покажу! Виновики от меня не уйдут! — иступленно орал Голиков.

Подчеркивая свою решимость расправиться с матросами, он вызвал с батарейной палубы караул и приказал взять винтовки на изготовку.

---

\* Кондукторы — в русском военном флоте ближайшие помощники офицеров-специалистов. На больших кораблях имелись кондукторы: старший боцман, рулевой, сигнальный, телеграфный, артиллерийский, минный, машинный, кочегарный, старший фельдшер и др.

Лидеры матросов во главе с Вакуленчуком поняли замысел Голикова и первыми кинулись к башне, увлекая за собой остальных. План Голикова, таким образом, срывался: зачинщиков не оставалось.

И тут на выручку командиру пришел старший офицер Гиляровский. Когда у левого борта осталось около тридцати человек, находившихся в задних рядах и не успевших еще перейти, Гиляровский вместе с вахтенным офицером Ливенцовым преградили им путь.

— Ни с места! — скомандовал старший офицер.

Он приказал караулу окружить оставшихся, а боцману принести брезент. На флоте в те времена покрывали им осужденных на смерть. Принесли брезент и стали раскатывать. Матросы замерли в оцепенении. И тут у Афанасия Матюшенко не выдержали нервы, и он закричал:

— Братки, что вы смотрите! Довольно терпеть! К оружию!

— Огонь! — скомандовал старший офицер Гиляровский.

Но было уже поздно. Караул вышел из повиновения. Тогда Гиляровский отнял у ближайшего матроса винтовку и отступил за орудийную башню.

Теперь Вакуленчук понял, что остановить матросов невозможно, и решил возглавить восстание. Он решительно направился к командиру. «От имени народа вы арестованы!» — заявил он Голикову. В этот момент Гиляровский выстрелил в спину Вакуленчуку.

И только тогда началась расправа с офицерами. Были убиты Голиков, Гиляровский, лейтенанты Л.К. Неупокоев и В.К. Тон, врач Смирнов. Несколько офицеров бросились за борт и пытались доплыть до миноносца № 267 или деревянного артиллерийского щита, подготовленного для проведения учебных стрельб. Матросы открыли огонь из винтовок и убили лейтенанта Н.Ф. Григорьева и мичмана Н.Я. Ливинцова.

Вопреки сообщениям послеперестроечных «ужастиков», две трети офицеров, оказавшихся в момент восстания на «Потемкине», остались целыми и невредимыми. Из 21 офицера (включая священника броненосца, командира миноносца и

двух прикомандированных представителей Морского технического комитета Главного артуправления) уцелело 14 человек.

Захватив «Потемкин» и миноносец № 267, матросы устроили митинг, на котором избрали комиссию из 30 человек, которой была отдана вся власть на броненосце. Председателем ее избрали Матюшенко. Матросы приняли решение идти в Одессу.

Митинг закончился спуском Андреевского флага и поднятием под звуки «Марсельезы» красного флага.

После митинга комиссия собралась в адмиральском салоне и в более спокойной атмосфере начала решать технические вопросы. Во-первых, надо было выбрать командира броненосца. Матюшенко предложил назначить на эту должность прапорщика Д.П. Алексева. Он был призван во флот из запаса, до призыва служил штурманом дальнего плавания на коммерческих судах, а к пришедшим из торгового флота кадровые корабельные офицеры относились презрительно, смеялись над ними. Матросы же считали запасников более справедливыми офицерами. На должность старшего офицера выдвинули боцмана Мурзака. Унтер-офицеру Лычеву поручили управлять минными аппаратами и динамо-машинами. Обязанности старшего офицера возложили на члена комиссии машиниста большевика Степана Анисимовича Денисенко.

14 июня в 22 часа «Потемкин» бросил якорь на одесском рейде. Прибытие восставшего броненосца совпало с общегородской забастовкой, к которой присоединились более 100 предприятий. Большинство одесситов приветствовали потемкинцев, к броненосцу постоянно причаливали лодки и катера. Подошел и пароход, с которого был перегружен запас угля.

14 июня Матюшенко предложил арестованным офицерам сделать свой выбор. Добровольно остаться на корабле пожела-ли трюмный механик, выпускник Харьковского технологического института, поручик А.М. Коваленко, младший врач С.Г. Галенко и «гидравлический механик» подпоручик П.В. Калужнов. Прапорщик Д.П. Алексеев был оставлен на корабле принудительно. Остальные офицеры утром 16 июня были свезены на берег.

15 июня на горизонте показался дым. На всякий случай на «Потемкине» сыграли боевую тревогу. Но опасения оказались напрасными — это было небольшое транспортное судно «Веха» водоизмещением 473 т. Оно числилось военным транспортом и было вооружено двумя 37-мм пушками Гочкиса. Перед началом навигации «Веха» ограждала определенные фарватеры вехами, а осенью их убирала. Команда состояла из 60 человек запасников. Кадровыми были лишь командир полковник корпуса флотских штурманов прибалтийский немец Эйхен и судовой врач Королев, сын матроса Балтийского флота. «Веха» осматривала маяк на Буге и теперь шла в Одессу. На ее борту находились два военно-морских инженера-прапорщика, участвовавших в осмотре маяка.

Приблизившись к «Потемкину», Эйхен, как и положено по уставу, поднял сигнал: «Прошу разрешения войти в гавань и иметь сообщение с берегом».

Офицеры «Вехи» принарядились, готовясь съехать на берег.

— Ваше высокоблагородие, на «Потемкине» боевой флаг! — доложил вахтенный сигнальщик «Вехи» Эйхену, приняв красный флаг революции за обычный флаг сигнального кода.

— По-видимому, броненосец прибыл на учения. Готовится к стрельбе, — предположил Эйхен.

С «Потемкина» просигналили ответ: «Встать за кормой броненосца и не иметь сообщения с берегом».

Такое приказание для команды «Вехи», в особенности для ее офицеров, оказалось неожиданным. Надев парадную форму, Эйхен при сабле и орденах отправился на своем вельботе с рапортом к командиру броненосца. Каково же было его изумление, когда вместо старшего офицера его встретили рядовые матросы.

Эйхен, прапорщики и доктор были арестованы, но вскоре отпущены. При этом Королев пожелал остаться на «Вехе».

Между тем одесская полиция решила учинить большую провокацию в городе. Переодетые в одежду рабочих полицейские открыли в порту склады со спиртом и вином и пакгаузы с товарами. А провокаторы тем временем распространяли по городу слухи, будто в порту бесплатно раздадут продукты. Многие го-

рожане, в особенности женщины, поверили в это и помчались в порт, совершенно не подозревая, что там готовится ловушка. Порт окружили войска. Они стояли на бульваре, на Строгановском и Сабанеевском мостах, со стороны Пересыпи и Таможенной площади.

«Когда окружение было завершено, полицейские подожгли склады. Огромной силы пожар охватил почти все портовые постройки с хранившимися в них товарами и стоявшие у причалов суда.

Среди тысяч людей началась паника, все бросились бежать, давя друг друга, но казаки никого не выпускали из порта и расстреливали всех, кто пытался прорваться. Женщины и дети в отчаянии бросались в воду»\*. Позже стрельба в порту была великолепно показана Сергеем Эйзенштейном в фильме «Броненосец "Потемкин"» в сцене на Потемкинской лестнице.

Восставшие матросы хотели было открыть огонь по казакам и полиции, но по неясным причинам не сделали этого.

Лишь на следующий день, 16 июня, кто-то сообщил матросам, что в городской опере (по другим сведениям, в Воронцовском дворце) совещается военное и гражданское начальство Одессы. По этому зданию и решено было открыть огонь. Восставшие вели себя довольно корректно. Тримя холостыми выстрелами они оповестили население, а через полчаса произвели два боевых выстрела из 152-мм пушки Кане. Однако оба снаряда легли с перелетом, и матросы были вынуждены прекратить стрельбу во избежание жертв среди мирного населения.

15 июня управляющий Морским министерством Ф.К. Авелан получил из Севастополя от временно исполняющего должность главного командира вице-адмирала А.Х. Кригера\*\* срочную шифровку, в которой говорилось: «Вместо телеграммы командира, посланного в Тендру с комиссией для опытов стрельбы броненосца «Потемкин», сейчас получил телеграмму от командующего войсками о приходе броненосца в Одессу и о полном бунте команды на нем. Посылаю два броненосца с мин-

---

\* Пономарев И. Герои «Потемкина». М.: Воениздат, 1955. С. 102.

\*\* Чухнин 10 июня выехал в Петербург на совещание по обсуждению новой кораблестроительной программы.

ным крейсером и миноносцами под командой контр-адмирала Вишневецкого с полномочиями принять меры, какие потребуют обстоятельства».

Авелан срочно позвонил царю в Петергоф, где тот в семейном кругу безмятежно проводил досуг. Из царского дневника:

«15 июня. Среда.

Жаркий тихий день. Аликс и я очень долго принимали на Ферме и на целый час опоздали к завтраку. Дядя Алексей ожидал его с детьми в саду. Сделал большую прогулку в байдарке. Тетя Ольга приехала к чаю. Купался в море. После обеда покапались.

Получил ошеломляющее известие из Одессы о том, что команда пришедшего туда броненосца «Князь Потемкин-Таврический» взбунтовалась, перебила офицеров и овладела судном, угрожая беспорядками в городе. Просто не верится!»\*

На следующий день Авелан с находившимся в Петербурге Чухниным заявили в Петергоф.

«Вам надлежит сегодня же отбыть в Севастополь, — торопил адмирала царь. — Направьте в Одессу эскадру и немедленно подавите восстание хотя бы ценой потопления броненосца. Я надеюсь на вас»\*\*. Замечу, что Авелан уже предвосхитил желание царя, еще 15 июня он отправил шифрованную телеграмму Кригеру с предписанием немедленно следовать «со всей эскадрой и минными судами» в Одессу, тотчас же предложить команде броненосца сдаться и, если последует отказ, «немедленно... дабы не дать возможности «Потемкину» успеть открыть огонь по городу и судам, потопить броненосец двумя минами миноносцев... Спасаящуюся команду «Потемкина», если будет сопротивление, расстреливать»\*\*\*.

По приказу Кригера в 2 часа ночи 16 июня из Севастополя выходит отряд кораблей под командованием контр-адмирала Ф.Ф. Вишневецкого. В его составе броненосцы «Три Святителя», «Георгий Победоносец», «Двенадцать Апостолов»; минный

---

\* Дневники императора Николая II / Под ред. К.Ф. Шацлло. М.: Орбита. Московский филиал, 1991. С. 265.

\*\* Пономарев И. Герои «Потемкина». С. 103.

\*\*\* ЦГАВМФ. Ф. 920. Оп. 6. Д. 428.

крейсер «Казарский» и малые миноносцы №№ 255, 258, 272 и 273. Отряд 12-узловым ходом идет на Одессу.

И адмирал, и старшие офицеры не были уверены, что их команды будут стрелять по потемкинцам. В кают-компании флагманского броненосца «Три Святителя» открыто обсуждался вопрос — стоит ли оказывать бесполезное сопротивление, если команда взбунтуется.

В 10 ч 35 мин, когда за кормой скрылся уже Тарханкутский маяк, выстроившейся на шканцах команде броненосца был оглашен приказ адмирала, в котором он не стал разглагольствовать о долге и присяге царю, а попросту пытался доказать невыгодность перехода на сторону восставших. Мол, все имеющиеся на кораблях запасы будут израсходованы «в самое короткое время», корабль вместо крепости окажется ловушкой, в которую попадут «все смутьяны», и такая участь уготована каждому кораблю, который поступит «так же незаконно, как "Потемкин"». Со своей стороны адмирал обещал, что не собирается «нападать на «Потемкин» вооруженною силою и тем увеличивать срам», и обязывался принять «все меры благоразумия к миролюбивому прекращению беспорядков, что уменьшит вину команды «Потемкина» и ослабит ей наказание»\*.

В 6 ч 30 мин 17 июня отряд вышел к маяку на Большом фонтане. Вишневецкий надеялся внезапно появиться из-за южного берега и тем перекрыть выход с рейда. Примерно в 7 часов утра с «Трех Святителей» увидели стоявшие у Воронцовского маяка «Потемкин», миноносец № 267, паровые катера броненосца и транспорт «Веху» под флагом Красного Креста.

За два часа до этого радиотелеграфист с Потемкина перехватил переговоры кораблей отряда Вишневецкого, и на броненосце объявили боевую тревогу. «Три Святителя» подошел к «Потемкину» на 4 мили и радировал на броненосец: «Черноморцы, удручен вашим поступком. Кончайте скандал. Смиритесь. Повинную голову меч не сечет. Объясните, чего вы хотите. Будьте благоразумны. Адмирал Вишневецкий». В 8 ч 25 мин с «Потемкина» попросили повторить радиограмму, после чего

---

\* *Платонов А. П.* Восстание в Черноморском флоте в 1905 г. Ленинград: Прибой, 1925.

на «Трех Святителях» был получен ответ: «Убедительно вас просим, как своего начальника, пришлите к нам дать совет. От всей команды».

Адмиральского ответа на это не последовало. Отряд Вишневецкого, сделав по сигналу с флагмана поворот все вдруг, лег на обратный курс, перекрывая путь снявшемуся с якоря «Потемкину». В результате нескольких маневров Вишневецкого «Потемкин» оказался сзади отряда. Около получаса он шел за отрядом, а затем повернул назад и вернулся на одесский рейд.

На полпути от Одессы до Тендры Вишневецкий обнаружил отряд кораблей, который вел сам Кригер. В отряде были броненосцы «Ростислав» (флагман) и «Синоп», а также эскадренные миноносцы «Строгий» и «Свирепый».

Таким образом, против «Потемкина» был двинут почти весь Черноморский флот. В Севастополе остался последний броненосец «Екатерина II», поскольку с него была снята вся команда как ненадежная.

Оба отряда соединились, образовав мощную эскадру, которая двинулась в Одессу. В 12 ч 05 мин эскадра была замечена с «Потемкина», который вновь поднял якоря и пошел ей навстречу.

При сближении «Потемкина» с эскадрой Кригера вновь начался обмен сигналами. Кригер: «Пришлите парламентаров для переговоров». «Потемкин»: «Предлагаю прибыть самому адмиралу». Кригер: «Остановите машины». «Потемкин»: «Сами останавливайте их». Броненосцы опасно сближаются, и «Потемкин» чуть было не протаранил флагманский «Ростислав». С трудом прапорщик Алексеев уклоняется от столкновения и проводит «Потемкин» между «Ростиславом» и «Тремя Святителями». И вдруг на палубы «Георгия Победоносца», «Синопа» и «Двенадцати Апостолов» выбегают сотни матросов. Они стоят по бортам, на надстройках, на мостиках, кричат, размахивают бескозырками. Звучит громкое «ура».

Кригеру, как ранее Вишневецкому, ничего не остается делать, как отдать приказ о повороте всем вдруг. Но на сей раз поворачивают не все. На броненосце «Георгий Победоносец» группа матросов ворвалась на мостик и арестовала командира



и нескольких офицеров. Вскоре к вышедшему из строя эскадры броненосцу подошел миноносец № 267 с десантом моряков-потемкинцев.

Захват матросами «География Победоносца» обошелся без жертв. Всех офицеров броненосца посадили на барказ, который миноносец № 267 отбуксировал к берегу у Дофиновки. Но увы, злключения офицеров не кончились и на берегу. Казачий разъезд принял их за десант восставших и открыл огонь. Спасаясь от пуль, офицеры поплыли к уходящему барказу. Матросам пришлось вернуться, вытащить из воды офицеров и высадить их подальше, где не было казаков.

«Потемкин» и «Георгий Победоносец» бросили якоря на одесском рейде. Эскадра же Кригера ушла в Севастополь. Теперь у восставших была целая эскадра. И будь там хотя бы один дельный и решительный офицер, то в руках революционеров легко могла оказаться Одесса. Не будем забывать, что Одесса не была укреплена с моря и там не имелось ни одной тяжелой пушки. Полевые же трехдюймовые пушки физически не могли пробить броню броненосцев, зато десять 12-дюймовых и двадцать три 6-дюймовых корабельных пушек могли легко разнести всю Одессу. Правительственным войскам оставалось бы лишь бежать из города. А в случае похода восставших в Севастополь ни корабли, ни береговая артиллерия не стали бы стрелять по «Потемкину» и «Георгию». Как раз 18 июля Чухнин докладывал в Морском министерстве Авелану: «Броненосцы «Екатерина» и «Синоп» совершенно неблагонадежны, на всех судах есть партия человек 50—60, которые держат в руках команду; большинство пассивно-трусливо, но легко возбуждается к бунтовщикам. Офицеры потеряли авторитет и власть; нельзя ни за что ручаться. Приходится быть очень осторожным, пока не арестованы бунтовщики. Необходимы войска для ареста».

Но увы, у восставших не нашлось ни Орлова, ни Потемкина, ни на худой конец Зубова или Палена. Свои же вожаки типа Матюшенко не обладали навыками судовождения, не знали ни артсистем, ни тактики, да и не пользовались особым авторитетом у команды.

В результате в команде «География Победоносца» началось брожение, часть матросов пожелала идти с повинной в Севастополь. Тут предательскую роль сыграл младший судовой врач «Потемкина» Галенко. Он объявил на «Географии», что команда «Потемкина» уже решила идти сдаваться. В конце концов кондукторам «География» удалось поднять якорь и двинуться в море. Но тут на «Потемкине» сыграли боевую тревогу и стали наводить орудия на «География». Последнему пришлось возвращаться, но кондуктора посадили броненосец на мель.

Надо сказать, что особой трагедии в посадке «География» на мель не было. Повторяю, нужен был только один решительный офицер, который отправил бы баркас с караулом на «География» и расстрелял бы на месте Галенко с десятком кондукторов. В порту стояло предостаточно торговых судов и буксиров, и снять броненосец с мели не представляло особого труда.

Однако на «Потемкине» началась паника. Воспользовавшись ею, прапорщик Алексеев приказал сниматься с якоря. 19 июня «Потемкин» и миноносец № 267 пришли в румынский порт Констанцу. Там комиссия обратилась к местным властям с просьбой продать уголь и продовольствие. Румыны, естественно, отказали. Кстати, другого варианта и быть не могло, и визит в Констанцу можно объяснить лишь правовой безграмотностью революционных матросов.

Чтобы пополнить запасы угля, пресной воды и продовольствия, комиссия решила зайти в порт Феодосию. В принципе решение это было разумным — там не имелось береговой артиллерии и военных кораблей, зато было много угля и коммерческих судов.

Около 7 часов утра 22 июня «Потемкин» и миноносец № 267 бросили якоря на рейде Феодосии. Население города бурно приветствовало восставших. На борту броненосца побывали члены городской управы, которые выразили сочувствие матросам. Управа к 16 часам доставила на «Потемкин» четырех живых быков, крупу, муку, кур, зелень. Однако военные власти не допустили доставки на корабли угля.

На вторые сутки пребывания в Феодосии потемкинцы договорились с владельцами двух шхун, груженных углем. Одна-

ко при попытке буксировки парусных шхун паровым катером и миноносцем восставшие были обстреляны винтовочным огнем роты солдат. В ходе обычной войны командир роты, решивший воевать винтовками против 12-дюймовых орудий броненосца, был бы сочтен слабоумным. Я уж не говорю о том, что на миноносце № 267 имелись две 37-мм пушки Гочкиса, да и на катере должна была стоять одна такая 37-мм или 47-мм пушка. Но матросов вновь охватила паника, а проворный Алексеев вновь отдал приказ сниматься с якоря.

В ночь на 26 июня «Потемкин» и миноносец № 267 вернулись в Констанцу и стали на якоря в полумиле от порта. Румынские власти гарантировали восставшим свободу и невыдачу царским властям. На броненосце спустили красный флаг и подняли флаг королевского флота. Вскоре в порт явился русский консул и стал уговаривать матросов вернуться в империю. Команда миноносца № 267 поверила и увела корабль в Севастополь. Прапорщик Алексеев, кондуктора «Потемкина» и несколько новобранцев, всего около тридцати человек, также решили возвратиться в Россию.

А между тем адмирал Чухнин в Севастополе развил бурную деятельность по поимке мятежного броненосца. По его приказу с эсминца «Стремительный» был списан весь экипаж, за исключением трюмной команды из 9 человек\*. Взамен эсминец был укомплектован офицерами с разных судов. «Стремительный» (скорость 28 узлов) стремительно гонялся за «Потемкиным» (скорость 16 узлов, но на самом деле не более 13 узлов), но никак не мог поймать броненосец. Командир «Стремительного» А.А. Янович во время стоянки в Ялтинском порту получил телеграмму, что «Потемкин» пришел в Феодосию. В 130 км от Ялты, в Феодосии, броненосец простоял почти полтора суток. «Стремительному» туда было 2,5 часа полного хода. Но храбрый Янович ухитрился разминуться с «Потемкиным».

Помимо «Стремительного» торпедировать «Потемкин» пожелал и командир минного крейсера «Гридень». Крейсер вышел из Севастополя, но в пути браваый командир узнал, что мат-

---

\* Кочегаров из господ офицеров не получилось ни в 1905 г., ни в 1918—1920 гг.

росы тоже готовятся к встрече с броненосцем, но совсем с иными намерениями. «Гридень» немедленно повернул назад и вернулся в главную базу.

Между тем 18 июня на переходе Николаев — Севастополь революционные матросы захватили учебное судно «Прут» (водоизмещение 5459 т, скорость 13,5 узла, вооружение: восемь 47-мм и две 37-мм пушки). В ходе захвата были убиты вахтенный офицер и боцман, а командир и старпом арестованы. Восставшие повели судно в Одессу к «Потемкину». Однако броненосца там не оказалось, и матросы решили идти в Севастополь поднимать восстание. Но что легко могли сделать «Потемкин» с «Георгием», было не по силам тихоходному судну с десятью пушечками Гочкиса. У входа в Севастопольскую бухту «Прут» перехватили два эсминца и привели в базу, где вся команда была арестована.

Узнав об уходе «Потемкина», эскадра под командованием Вишневецкого сходилась к Одессе и легко сняла с мели «Георгия», который практически не имел повреждений и был немедленно введен в строй с частично замененной командой. Эскадра вместе с «Георгием» вернулась в Севастополь.

23 июня на поиски «Потемкина» выходит эскадра в составе «Ростислава», «Георгия Победоносца», «Трех Святителей», «Двенадцати Апостолов», минного крейсера «Казарского» и четырех эсминцев. Но увы, эскадра так и не может или не хочет изловить мятежников.

Новот в 10 часов утра 16 июня броненосцы «Чесма» и «Синоп» в сопровождении миноносцев №№ 261, 262, 264 и 265 настигли «Потемкин». Но к великому огорчению адмирала Писаревского, на нем развеялся румынский флаг, а революционные матросы давным-давно сошли на берег и стали политическими эмигрантами.

Днем 28 июня «Потемкин» на буксире броненосца «Синоп» был выведен из порта Констанцы и рано утро 1 июля прибыл в Севастополь.

По приказу Чухнина транспорты «Прут» и «Бомборы» были обращены в плавучие тюрьмы, поскольку на берегу помещений для арестованных матросов стало не хватать.

Севастополь и Николаев на несколько недель были объявлены на военном положении. Оставшихся на свободе матросов Чухнин заставил еще раз присягнуть на Евангелии царю-батюшке. По его приказанию среди личного состава флота было распространено воззвание «истинно русских простых людей из города Гродно», которые угрожали «проклятием родины иудам-предателям и изменникам на корабле «Таврическом», допустившим на корабль еще и «жидов-студентов», из-за чего непременно надо все три бунтовавшие судна [«Потемкин», «Прут» и миноносец № 267] обмыть святой водой»\*. Ну кто же, окромя евреев, в такой безобразии может быть виноват!

Из команды «Прута» четверых расстреляли, 16 матросов получили в общей сложности 160 лет каторги, 8 человек отдали в дисциплинарный батальон.

Из команды «Георгия Победоносца» двоих казнили, двоих отправили на бессрочную каторгу, 18 человек получили вместе 196 лет каторги, 33 матроса — 135 лет тюрьмы.

Кроме того, свыше тысячи матросов с разных судов без суда и следствия были распиханы по различным частям... Сухопутного ведомства. Поплатились должностями и адмиралы — ловцы «Потемкина» Кригер и Вишневецкий. Высочайшим указом от 1 августа 1905 г. их уволили без производства в следующий чин, что считалось в те годы одним из наказаний.

26 сентября 1905 г. царь повелел броненосец «Потемкин» переименовать в «Пантелеймон». Причем не в «Святой Пантелеймон» (был когда-то такой парусный корабль), а просто в «Пантелеймон».

## Глава 6

### ДЕЛО ЛЕЙТЕНАНТА ШМИДТА

В июле — начале октября 1905 г. Чухнину и жандармам удалось добиться лишь показного спокойствия в Севастополе. Поводом для новых революционных выступлений стал Манифест

---

\* ЦГАВМФ. Ф. 243. Оп. 1. Д. 10743а.

17 октября. Общая оценка Манифеста выходит за рамки монографии, я лишь ограничусь констатацией наличия в нем множества расплывчатых и неясных формулировок. Естественно, каждый мог трактовать их, как ему заблагорассудится.

Сведения о Манифесте распространились по Севастополю днем 18 октября. На Приморском бульваре духовой оркестр 28-го флотского экипажа играл, как обычно, военные марши. Но толпа, возбужденная слухами о Манифесте, заставила его играть «Марсельезу» и «Варшавянку». А затем горожане вместе с оркестром с пением двинулись по Нахимовскому проспекту. У музея-панорамы «Оборона Севастополя» отряд казаков пытался было разогнать толпу, но вскоре ретировался.

Но вот откуда-то появилась группа монархистов с царскими портретами и триколорами\*. Сразу же завязалась драка. «Матросы и рабочие бросились к манифестантам, разорвали портреты, а от национальных флагов оставили на древках только красные полосы»\*\*.

Далее революционная толпа, во главе которой стал народоволец Н.И. Емельянов, двинулась к городской думе. Там городской голова А.А. Максимов выступил с весьма либеральной речью.

Около 6 часов вечера демонстрация представителей всех сословий направилась к городской тюрьме требовать освобождения политзаключенных. Кстати, среди заключенных там был и эсер А.С. Гриневский, известный нам как писатель Грин.

Демонстранты долго ожидали решения администрации, не предпринимая никаких действий, но солдаты Брестского полка открыли по ним огонь. Толпа в ужасе бросилась в разные стороны, оставляя убитых и раненых, давя детей, стариков и женщин.

Собственно, этот расстрел и стал началом кровавых событий в Севастополе осенью 1905 г. Еще до Манифеста, 11 октяб-

---

\* Нынешний флаг — триколор первоначально был флагом русского торгового (коммерческого) флота. В конце царствования Александра III он стал государственным, но ни в 1904—1905 гг., ни в 1914—1917 гг. русские войска не ходили в бой под этим флагом, так как у них были свои полковые флаги и Андреевские на кораблях.

\*\* *Чикин А. М.* Два дня, которые потрясли Севастополь (18—19 октября 1905 года) // Крымский архив № 3/1997.

ря, забастовали железнодорожники станции Джанкой, Феодосийской линии, Симферополя. 13 октября забастовали рабочие симферопольских типографий и табачных фабрик, служащие портово-телеграфной конторы. С 17 октября в Ялте закрылись все учреждения и учебные заведения, банки и магазины.

Очевидец так описал утро 19 октября в Севастополе: «Все торговые и промышленные заведения закрыты. Забастовали Реальное и Техническое училища, временно закрыта классическая гимназия, происходят митинги на площадях и бульварах, происходят митинги на площадях и улицах, назначено экстренное заседание думы...»

На Приморском бульваре собрался многотысячный митинг, на котором в городскую думу были выбраны 29 новых депутатов «от народа». В их число вошли известные граждане Севастополя: С.А. Никонов, С.М. Мельников, П.Д. Лескевич, Г.С. Берлин, П.П. Шмидт, а также социал-демократки Н. Вольская и И. Смидович.

Так на политическую сцену вышел один из известных деятелей России — 38-летний лейтенант Петр Петрович Шмидт. Он, подобно большинству революционеров, не избежал ретуши наших историков, сначала в розовых тонах, затем в черных. И, как часто бывает, истина лежит посередине.

П.П. Шмидт был потомственным моряком. Его отец, дядя и дед служили в Морском ведомстве. Отец Петр Петрович и дядя Владимир Петрович участвовали в обороне Севастополя и дрались на знаменитом 4-м бастионе. Затем Владимир сделал блестящую карьеру и дослужился до полного адмирала, он стал кавалером всех орденов империи, включая Андрея Первозванного. А вот Петр вышел в отставку с чином контр-адмирала и с помощью влиятельного брата получил место градоначальника в Бердянске.

П.П. Шмидт-младший до 13 лет учился в бердянской гимназии, а в 1880 г. его отдали в Морское училище, позже переименованное в Морской корпус. В 1886 г. он был произведен в мичманы. В 1888 г. Петр Петрович совершил свой первый экстравагантный поступок — женился на петербургской проститутке Доминике Гавриловне Павловой. Естественно, что после

этого ему пришлось подать в отставку. Однако мадам Павлова знала, что делает — еще в 1887 г. Петр Петрович получил от своей тети А.Я. Эггер 30 тысяч рублей наследства. Этих денег молодым хватило на четыре года. В 1889 г. у Петра Петровича родился сын Евгений. Жизнь в семье Петра Петровича не сложилась — Доминика гуляла с кем попало, а потом вообще ушла из дома. Воспитанием сына пришлось заниматься исключительно отцу. Характер у Петра Петровича был неуравновешенный, он несколько раз лечился в психиатрических клиниках.

Деньги кончились, и Петр Петрович вновь поступил на службу в Сибирскую флотилию. Его взяли по просьбе сановного дяди Владимира Петровича, а кроме того, желающих добровольно служить в этой флотилии было крайне мало.

В Сибирской флотилии Шмидт прослужил 5 лет, а затем вновь был уволен в отставку «по болезни». Далее он служит на торговых судах. Русско-японская война застаёт его капитаном парохода «Диана», принадлежавшего РОПиТу\*. Шмидт по мобилизации попадает старшим помощником на угольный транспорт «Иртыш», идущий в составе 2-й Тихоокеанской эскадры на Дальний Восток. По пути у Шмидта возникает конфликт с капитаном, в результате чего его ссаживают с корабля в Порт-Саиде в Египте, вновь «по болезни». Ссора с капитаном спасает ему жизнь — «Иртыш» погиб в Цусимском сражении.

Весной 1905 г. Шмидт был направлен на Черноморский флот и назначен командиром малого миноносца № 253, который базировался в Измаиле. В августе миноносец вернулся в Севастополь.

Перед нами человек нервный, экзальтированный, с несложившейся карьерой и личной жизнью. Революционные события в России стали для него всем. Шмидт искренне желал счастья своему народу, но плохо разбирался и в политике, и в военном деле.

Выбранные на митинге «депутаты от народа» были допущены в городскую думу. От их имени на заседании думы выступил Шмидт. Его предложения были приняты собранием думы и внесены в постановление. Среди них: вывесить на вид-

---

\* РОПиТ — Русское общество пароходства и торговли.



ном месте лист протеста, в котором позором заклеить имена убийц из местного начальства; удалить из города жандармского полковника А.П. Бельского и полицмейстера В.Я. Попова; удалить казаков, устроить 20 октября торжественные похороны первых жертв; устранить полицию и передать охрану города местной милиции (в которую к тому времени уже записалось около 500 добровольцев, и дума положила им оклад в 40 рублей каждому); навсегда запретить смертную казнь в России; объявить амнистию всем ранее восставшим на Черноморском флоте.

Без корректировки приняли текст телеграммы С.Ю. Витте, отредактированный Шмидтом и подписанный А.А. Максимовым.

После 19 октября Шмидт стал как бы главой неофициального правительства юга России. Городской голова с несколькими гласными думы явились во дворец к главному командиру Черноморского флота и портов Черного моря вице-адмиралу Чухнину, почти неограниченному владыке всего Черноморского побережья, и от имени населения «убедительно попросили» его превосходительство, если он хочет гарантированно-го порядка, передать «все свои полномочия по успокоению населения лейтенанту Шмидту».

Власти были вынуждены пойти на уступки — все политические заключенные, в том числе и Гринеvский, были выпущены на свободу. Улицы Севастополя взяла под контроль народная милиция, и, по свидетельствам очевидцев, порядка стало больше.

Зато Николай II был крайне возмущен. «Удивлен вмешательством севастопольской городской думы не в свое дело. О принятии каких-то требований, предъявленных мятежниками, речи быть не может. Однако это уже возмущает душу не только военного, но всякого русского человека. С ними будет поступлено как с клятвопреступниками и изменниками»\*.

21 октября Чухнин осуществляет контрпереворот в Севастополе. Народная милиция была распущена, а П.П. Шмидт арестован и доставлен в карцер на броненосец «Три Святителя».

---

\* ЦГИАМ. Ф. 1116. Оп. 1. Д. 556а.

Пресса по всей России начала шумную кампанию в защиту П.П. Шмидта. Рабочие Севастопольского порта избрали его своим «пожизненным депутатом».

Военно-морской прокурор сообщил адмиралу Чухнину, что в случае отдачи П.П. Шмидта под суд максимальным наказанием, которое его может ожидать, будет лишь дисциплинарное взыскание. Тогда Чухнин 24 октября послал донос морскому министру, в котором скрупулезно перечислил все «преступления» Шмидта, включая и речь в думе, где он «предложил способ осуждения законных действий подлежащего начальства». По полученным якобы им, Чухниным, анонимным письмам, Шмидт ходил по городу с музыкой, с матросами и народом и одобрял команду «Потемкина», которая «сделала первый шаг к настоящей смуте».

Чухнину пришлось освободить Шмидта из-под ареста, но непокорного лейтенанта высочайшим повелением уволили со службы без обычно принятого производства в следующий чин (капитана 2-го ранга). Самоуправный Чухнин успел при этом найти способ обойти царские свободы и отдал еще не уволенному со службы Шмидту личный приказ с запрещением «заниматься агитаторством, иначе он будет предан суду».

Конец октября 1905 г. в Севастополе ознаменовался чуть ли не ежедневными многочисленными митингами. Чухнин доносил Авелану в Петербург: «Настроение в командах ненадежное, появились признаки его на «Очакове» и «Пантелеймоне» и в дивизии [то есть в береговых флотских частях. — *А.Ш.*]... Агитация идет за освобождение от суда матросов «Потемкина»... Арестовать тысячи нельзя, чувствую, что с арестом и при действии оружием восстанет весь флот»\*. Здесь надо отдать должное адмиралу — он чувствует момент.

Замечу, что в октябре 1905 г. бурлил не только Севастополь, а вся страна. Несколько оторвемся от событий в Севастополе и обратимся к царскому дневнику. Документ сей сумбурный и бестолковый, многие любопытные события отражены намеками и вскользь. Тем не менее. Вот запись от 12 октября 1905 г.:

---

\* Цит. по: *Мельников Р.М.* Крейсер «Очаков». Л.: Судостроение, 1986. С. 136—137.

«Забастовки на железных дорогах, начавшиеся вокруг Москвы, дошли до Петербурга, и сегодня забастовала Балтийская. Манухин и представляющиеся еле доехали до Петергофа. Для сообщения с Петербургом два раза в день начали ходить «Дозорный» и «Разведчик». Милые времена!!»\*

А вот еще одна запись от 20 октября: «Морской агент Гинце прибыл с двумя герман. миноносцами из Мемеля с почтой посольства»\*\*.

Это очень любопытно! С какой стати вдруг немцы рутинную почтовую посылку посольству\*\*\* стали отправлять на двух миноносцах?! Еще во времена Пушкина пароходы регулярно и быстро доставляли из Европы почту и даже свежие устрицы. Скоростные пароходные линии, в отличие от железных дорог, ни разу не бастовали, а суда ходили как часы. На миноносце быстрее? Увы, нет. Миноносцы к началу ХХ века могли развивать скорость до 26—28 узлов против 18—22 узлов пассажирского парохода, но лишь на несколько часов. Попытки любого тогдашнего миноносца обогнать пароход на линии Мемель — Петербург неминуемо закончились бы выходом из строя машин миноносца.

Да и почему о столь рутинной операции царь пишет в своем дневнике? Ни ранее, ни позже, за все время своего правления он о подобных делах не упоминает. Увы, ответ прост: миноносцы пришли за Николаем. В случае обострения ситуации в стране Николай и Александра сели бы на миноносец и отправились на свою историческую родину, в Германию. Недаром Николай с семьей летом и осенью 1905 г. жил на берегу Финского залива в Петергофе, а не в любимом Александровском дворце в Царском Селе. А почему прислали два миноносца? Ну, для подстраховки, вдруг у одного машины «сядут», да и этикет у царя был разъезжать по стране на двух поездах: один — царский, второй — свитский. И тут: один миноносец — царский, другой — свитский.

---

\* Дневники императора Николая II. С. 284. «Дозорный» и «Разведчик» — сторожевые суда — «конвоиры» царских яхт.

\*\* Там же. С. 285.

\*\*\* Ни далее в дневнике, ни в других источниках не говорится о каких-либо более-менее значительных депешах или демаршах послов.

А пока царь собирал чемоданы, в Севастополе продолжались манифестации. Утром 11 ноября Чухнин приказал разогнать митинг матросов и солдат. Туда была направлена рота солдат Белостокского полка, которую вели контр-адмирал Писаревский и штабс-капитан Штейн. Увидев прибывших солдат, матрос Константин Петров выступил вперед, застрелил Штейна и ранил Писаревского. Замечу, что К. Петров был Георгиевский кавалер, участник боя крейсера «Варяг» в Чемульпо и младший брат казненного 20 июня Александра Петрова, участника восстания на учебном судне «Прут».

Солдаты схватили Константина, но разъяренные матросы сумели разоружить белостокцев и освободить Петрова. Так 11 ноября во флотской дивизии началось стихийное восстание, сразу же охватившее до двух тысяч ее матросов и часть солдат гарнизона. Беспорядки начались на береговых батареях Севастопольской крепости.

Опасаясь присоединения солдат к матросам, власти срочно вывели из Севастополя оба расквартированных там полка: 50-й Белостокский и 49-й Брестский.

Вечером 11 ноября Чухнин докладывал царю: «Матросы, вероятно, поставят какие-нибудь условия, которым придется подчиниться или распустить флот».

12 ноября около двух часов дня матросы броненосца «Пантелеймон» (бывший «Потемкин») подняли красный флаг. Однако другие корабли его не поддержали, и через час офицеры броненосца уговорили команду спустить флаг.

«В этот день собравшиеся в матросских казармах депутаты кораблей, частей и порта фактически образовали Совет матросских, солдатских и рабочих депутатов. Непосредственное руководство революционным движением осуществлял выделенный Советом исполнительный орган — Матросская комиссия, включавшая представителей Севастопольского комитета РСДРП, военной социал-демократической организации и рабочих порта. Во главе комиссии стал член РСДРП И.А. Вороницын»\*.

---

\* Мельников Р.М. Крейсер «Очаков». С. 138.

Утром 14 ноября делегаты от команд «Ростислава», «Пантелеймона» и «Очакова» встретились в думе со Шмидтом. Тот предложил — независимо от подачи начальству своих требований, надо добиваться созыва Учредительного собрания, основанного на всеобщей, прямой, тайной подаче голосов. В этом — спасение России, только так можно предотвратить кровопролитие.

Еще раньше, на заседании комиссии, Шмидт предложил после установления контроля над флотом отправить отряд броненосцев к Очакову и овладеть им. Очаков был второй после Севастополя береговой крепостью, которая контролировала Днепро-Бугский лиман. Следует заметить, что в случае, если гарнизон Очакова решит оказать сопротивление, взять крепость силами флота было нереально, даже если бы броненосцами командовали опытные офицеры.

После взятия Очакова малые суда должны были подняться по Бугу, чтобы захватить Николаев, а броненосцы — отправиться в Одессу и попробовать выбить оттуда царские войска.

В это время другой отряд малых судов должен был установить революционную власть в портах Крыма от Ялты до Феодосии и одновременно поднять восстание на Кавказе.

После этого Шмидт хотел создать Крымско-Кавказскую Федеративную Республику, сформировать революционную армию и начать наступление в глубь России.

Все эти планы могли быть реализованы при выполнении двух условий: во-первых, отсутствия желания сражаться у рядового состава царских войск; и во-вторых, при грамотном командовании нескольких решительных революционных офицеров. И если выполнение первого условия могло иметь место, то офицеров у восставших не было, за исключением того же Шмидта — плохого тактика и никудышного стратега.

Именно потому, что иных военных авторитетов не было, матросы, рабочие и обыватели поверили Шмидту.

14 ноября в 15 часов Шмидт прибыл на крейсер «Очаков». Команда встретила его громким «ура», а офицеры заблаговременно покинули корабль.

В ночь на 15 ноября офицерам «Пантелеймона» удалось уговорить матросов свезти на берег все винтовки и ударники от затворов орудий — теперь броненосец стал безоружным. В ту же ночь к «Очакову» присоединился эсминец «Свирепый». Одновременно с помощью парового катера с «Очакова» был захвачен и поставлен на бакштов (за кормой) проходивший мимо брандвахтенный катер «Смелый». Спустившиеся из расположения дивизии к Южной бухте матросы с помощью прибывших на катере очаковцев захватили и перевели на рейд к крейсеру миноносцы № 268 и № 270, а к утру 15 ноября — и миноносец № 265.

В 8 часов утра 15 ноября на пятнадцати кораблях в Севастополе вместе с Андреевскими флагами на грот-стенгах взвились красные флаги.

Катер с «Очакова» доставил на берег телеграмму Николаю II:

ТЕЛЕГРАММА

НИКОЛАЮ ВТОРОМУ ОТ ШМИДТА

15 НОЯБРЯ 1905 г.

СЛАВНЫЙ ЧЕРНОМОРСКИЙ ФЛОТ, СВЯТО ХРАНЯ ВЕРНОСТЬ СВОЕМУ НАРОДУ, ТРЕБУЕТ ОТ ВАС, ГОСУДАРЬ, НЕМЕДЛЕННОГО СОЗЫВА УЧРЕДИТЕЛЬНОГО СОБРАНИЯ И ПЕРЕСТАЕТ ПОВИНОВАТЬСЯ ВАШИМ МИНИСТРАМ.

КОМАНДУЮЩИЙ ФЛОТОМ

ГРАЖДАНИН ШМИДТ

В 8 ч 15 мин от борта «Очакова» отошел приведенный в боевую готовность, с торпедами в аппаратах и поднятым на мачте красным флагом миноносец «Свирепый». На барбете у носовой 75-мм пушки стоял П. П. Шмидт в мундире с погонями капитана 2-го ранга. В кильватер миноносцу следовал брандвахтенный катер «Смелый» с вооруженным караулом.

Шмидт на миноносце обошел большинство кораблей Черноморского флота. Можно представить, как был счастлив этот человек, которому пригрезился успех революции и свой личный триумф. Петр Петрович не замечал, что на кораблях ему кричали «ура» не команды, а отдельные матросы, и что после

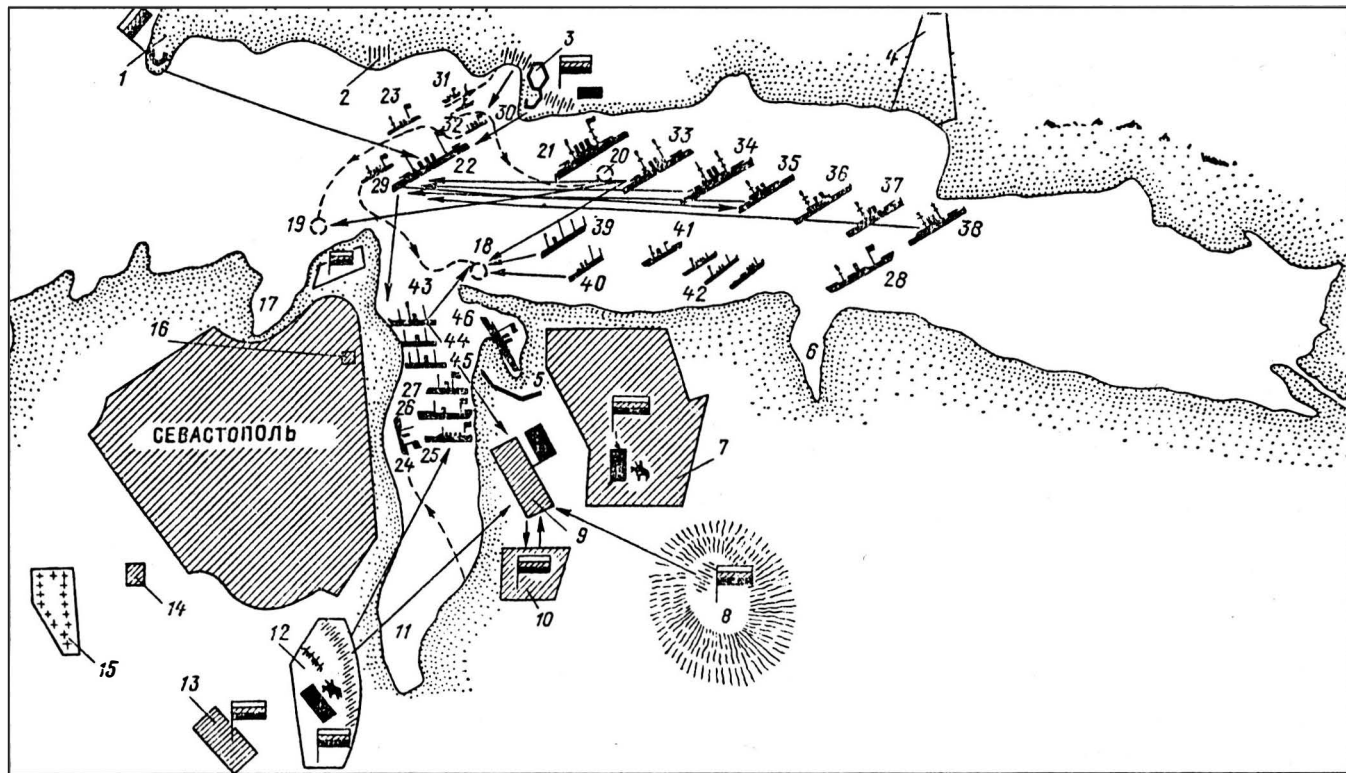

Расположение сил восставших и карателей на севастопольском рейде 15 ноября 1905 г.

отхода «Свирепого» на несколько сот метров красные флаги на кораблях спускались. Парад Шмидта привлек на сторону «Очакова» лишь минный крейсер «Гридень».

В 14 ч 15 мин Чухнин предъявил восставшим ультиматум (расположение сил см. на схеме)\*.

Первый выстрел сделала канонерская лодка «Терец», команда которой состояла из строевых квартирмейстеров\*\*. Канонерка стояла у выхода из Южной бухты и открыла огонь по катеру с «Очакова», за которым шел под красным флагом минный заградитель «Буг». Стрельба, начатая в 15 ч 15 мин, продолжалась, по записям судового журнала «Терца», 15 минут. Катер был подбит, а «Буг», видя невозможность прорыва и имея на борту 30 морских мин, отдал якорь вблизи «Терца» и открыл кингстоны.

---

\* 1 — Константиновская батарея; 2 — Михайловская батарея; 3 — батарея № 4 (10 орудий, 220 штыков); 4 — «Голландия» (казенная дача главного командира); 5 — военный порт; 6 — Килен-бухта; 7 — корабельная слобода (правительственные войска: 1730 штыков, 80 сабель); 8 — Малахов курган (4 орудия); 9 — казармы восставшей Черноморской флотской дивизии (около 1600 человек); 10 — казармы 49-го Брестского полка (2180 штыков); 11 — Южная бухта; 12 — правительственные войска на Историческом бульваре (16 орудий, 4 пулемета, 2040 штыков, 110 сабель); 13 — казармы 50-го Белостокского полка; 14 — городская тюрьма; 15 — кладбище; 16 — музей; 17 — Артиллерийская бухта; 18 — место захвата эсминца «Свирепый»; 19 — место захвата миноносца № 270; 20 — место захвата миноносца № 265; 21 — броненосец «Пантелеймон»; 22 — крейсер «Очаков»; 23 — минный крейсер «Гридень»; 24 — минный заградитель «Буг»; 25 — эсминец «Заветный»; 26 — учебное судно «Днестр»; 27 — канонерская лодка «Уралец»; 28 — учебное судно «Прут»; 29 — эсминец «Свирепый»; 30 — миноносец № 270; 31 — миноносец № 268; 32 — миноносец № 265; 33 — броненосец «Ростислав»; 34 — броненосец «Три Святителя»; 35 — броненосец «Екатерина II»; 36 — броненосец «Синоп»; 37 — броненосец «Двенадцать Апостолов»; 38 — броненосец «Чесма»; 39 — крейсер «Память Меркурия»; 40 — минный крейсер «Капитан Сакен»; 41 — минный заградитель «Дунай»; 42 — миноносцы; 43 — канонерская лодка «Терец»; 44 — пароход «Эриклик»; 45 — канонерская лодка «Донец»; 46 — броненосец «Георгий Победоносец»; - - - - — пути миноносцев «Свирепый», № 265, 270 и заградителя «Буг»; < - - — направление артиллерийского и ружейного огня правительственных войск и ответного огня эскадры А.А. Шмидта.

\*\* Квартирмейстер во флоте — нечто вроде сухопутных унтер-офицеров. Звание квартирмейстера упразднено в 1910 г.



Следует заметить, что при одном удачном попадании «Терца» и детонации мин погиб бы не только минзаг, но и сам «Терец», а также было бы разрушено несколько жилых кварталов на берегу Южной бухты.

Между тем у входа в Южную бухту появился миноносец «Свирепый». Он имел заряженные торпедные аппараты и мог легко торпедировать «Ростислав» или «Терец». Но матросы растерялись, а командовать ими было некому. В свою очередь, «Ростислав», «Терец» и крейсер «Память Меркурия» открыли огонь по «Свирепому» и вывели его из строя. Любопытно, что 31 декабря 1922 г. «Свирепый» будет переименован в «Лейтенант Шмидт».

В это время «Очаков» и «Пантелеймон» по-прежнему оставались на своих местах — крейсер на якоре против Артиллерийской бухты, а броненосец — на девиационной бочке, немного далее в глубь Большой бухты. Недалеко от «Очакова» стояли «Гридень» и миноносцы №№ 265, 268 и 270. Лейтенант Шмидт, да и простые матросы должны были сообразить, что рано или поздно дело дойдет до стрельбы. Пушки «Пантелеймона» были небоеспособны (офицеры вынули из замков ударники), а артиллерия «Очакова» и миноносцев слишком слаба против правительственных судов и береговых батарей. Единственным ответом на артогонь властей могла быть торпедная атака. Не следует забывать, что торпеды были не только на миноносцах. На «Очакове» имелось четыре торпедных аппарата, а на «Пантелеймоне» — пять. Страшнейшим оружием был и таран «Пантелеймона». К 1905 г. таран в морских сражениях стал анахронизмом, и в Англии от него уже отказались, но в Севастопольской бухте сложилась уникальная ситуация для успешного применения тарана. Наконец, «Пантелеймон» мог прикрыть своим корпусом миноносцы, которые подошли бы к бортам правительственных кораблей и в упор выпустили бы торпеды. Однако Шмидт бездействовал.

Среди историков давно идут споры, сколько сделал ответных выстрелов «Очаков». Судя по всему, не более шести. Но в любом случае в правительственные корабли не попало ни одного снаряда, хотя до «Ростислава» было всего около километра.

В свою очередь, «Ростислав» выпустил по «Очакову» и «Сви-репому» два 254-мм и шестнадцать 152-мм снарядов.

По «Очакову» стреляла и 11-дюймовая (280-мм) мортирная батарея с Северной стороны. По крайней мере один 11-дюймовый снаряд попал в крейсер. Кроме того, с берега почти в упор полевые батареи осыпали «Очаков» шрапнелью. Огонь по крейсеру велся около получаса. К 16 ч 30 мин «Очаков» превратился в огромный пылающий костер.

Стрельба правительственных войск и кораблей велась крайне беспорядочно, поэтому снаряды попали в несколько судов, не участвовавших в восстании. Получили серьезные повреждения корпусов даже стоявшие на эллингах (на берегу) миноносцы № 256 и № 271.

Свидетель боины знаменитый писатель А.И. Куприн писал: «Посредине бухты огромный костер, от которого слепнут глаза и вода кажется черной, как чернила. Три четверти гигантского крейсера — сплошное пламя. Остается целым только кусочек корабельного носа, и в него уперлись неподвижно лучами своих прожекторов «Ростислав», «Три Святителя», «Двенадцать Апостолов». Когда пламя пожара вспыхивает ярче, мы видим, как на бронированной башне крейсера, на круглом высоком балкончике, вдруг выделяются маленькие черные человеческие фигуры. До них полторы версты, но глаз видит их ясно.

Я должен говорить о себе. Мне приходилось в моей жизни видеть ужасные, потрясающие, отвратительные события. Некоторые из них я могу припомнить лишь с трудом. Но никогда, вероятно, до самой смерти не забуду я этой черной воды и этого громадного пылающего здания, этого последнего слова техники, осужденного вместе с сотнями человеческих жизней на смерть сумасбродной волей одного человека. Нет, пусть никто не подумает, что адмирал Чухнин рисуется здесь в кровавом свете этого пожара, как демонический образ. Он просто чувствовал себя безнаказанным...

...И опять этот страшный, безвестный, далекий крик:

— Бра-а-атцы!..

И потом вдруг что-то ужасное, нелепое, что не выразишь на человеческом языке, крик внезапной боли, вопль живого

горящего тела, короткий, пронзительный, сразу оборвавшийся крик. Это все оттуда. Тогда некоторые из нас кинулись на Графскую пристань к лодкам. И вот теперь-то я перехожу к героической жестокости адмирала Чухнина.

На Графской пристани, где обыкновенно сосредоточены несколько сотен частных и общественных яликов, стояли матросы, сборная команда с «Ростислава», «Трех Святителей», «Двенадцать Апостолов» — надежный сброд. На просьбу дать ялики для спасения людей, которым грозили огонь и вода, они отвечали гнусными ругательствами; начали стрелять. Им заранее приказано было прекратить всякую попытку к спасению бунтовщиков\*.

По приказу офицеров с кораблей и берега стреляли во все, что движется в воде, — и в плывущих людей, и в лодки. За компанию застрелили командира минного заградителя «Буг» капитана 2-го ранга М.И. Славочинского, который на ялике уходил от затопленного минзага.

П. П. Шмидт вместе с шестнадцатилетним сыном Евгением, которого он зачем-то взял на «Очаков», вплавь добрались до миноносца № 270. Но миноносец вскоре был подбит артиллерийским огнем с «Ростислава» и потерял ход. Петр Петрович и Евгений были доставлены на борт «Ростислава». Отец и сын не успели после пребывания в ледяной воде переодеться, но старший офицер «Ростислава» лейтенант Карказ глумился над ними, не давая одеться (и это в ноябре!). Наоборот, он выставил пленников перед всей командой и кричал: «А! Вот он — командующий флотом! Вот она, сволочь эта! Тащите его за мной, эту сволочь!»

Карказ хотел дать наглядный урок матросам «Ростислава», и они его хорошо запомнили — Ф.Ф. Карказ был расстрелян в Севастополе в ночь на 23 февраля 1918 г.

Крейсер «Очаков» горел в течение двух суток, а затем буксиры отвели его в глубь бухты к Инкерману. Позже в корпусе крейсера насчитали 63 пробоины от артиллерийских снарядов. Следует заметить, что «Очаков» строился по типу балтийского крейсера «Богатырь», спроектированного и построенного в Гер-

---

\* *Куприн А.И.* Собрание сочинений. М.: Государственное издательство художественной литературы, 1958. Т. 6. С. 577, 578—579.

мании. Рационально расположенная броня и конструкция судна обеспечивали хорошую живучесть, свойственную всем германским боевым кораблям.

На ремонт и восстановление «Очакова» потребовались большие суммы. Вернуть крейсер в то состояние готовности, какое он имел на 15 ноября 1905 г., удалось лишь к 1 мая 1909 г. (!)

Чтобы стереть всякую память об «Очакове», наши адмиралы придумали хитроумную комбинацию. 7 апреля 1907 г. был исключен из состава Черноморского флота старый крейсер «Память Меркурия», построенный еще в 1882 г. Его название было передано крейсеру «Кагул», однотипному с «Очаковым», а «Очаков», в свою очередь, был переименован в «Кагул». Хитры были наши адмиралы, одно плохо — воевать не умели.

Восстановление «Очакова» за неимением специальных ассигнований выполнялось целиком за счет отказа от планировавшегося капитального ремонта и перевооружения броненосца «Чесма».

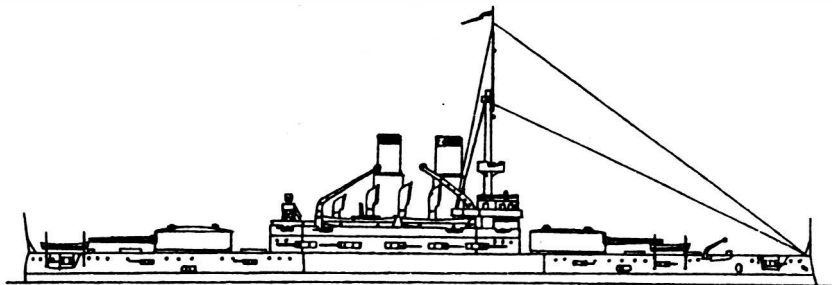

Так хотели переделать «Чесму», но деньги ушли на восстановление «Очакова»

Замечу, что по проекту 1899 года «Чесма» должна была получить современную артиллерию: четыре 305/40-мм и десять 152/45-мм орудий. Кроме того, подлежали замене котлы и многие механизмы. Разумеется, после модернизации «Чесма» не могла стать современным боевым кораблем, зато для борьбы с береговыми целями с учетом толстой брони «Чесма» стала бы эффективным средством. Как раз такие суда и требовались для Босфорской экспедиции и для поддержки приморских флангов Кавказской армии.

Деньги на модернизацию «Чесмы» (один миллион золотых рублей) были выделены лишь в конце 1903 г., но после ноября 1905 г. Чухнин настоял на том, чтобы этот миллион пошел на восстановление «Очакова». 18 марта 1907 г. броненосец «Чесма» был выведен из боевого состава флота.

После расстрела «Очакова» 49-й Брестский полк к 7 часам утра 16 ноября сравнительно легко овладел казармами флотских экипажей. В плен было взято 1400 матросов, но многие бежали и укрылись в городе. У восставших было захвачено 10 пулеметов.

Расправа над мятежным лейтенантом была предопределена заранее. Престарелая императрица Мария Федоровна 2 декабря 1905 г. пишет из Копенгагена любимому сыну: «Дорогой Ники! Вчера я, наконец, получила старое письмо от бедной Ксении, телеграммы совсем не доходят. Она в полном отчаянии от всех гадостей в Севастополе и пишет, что несколько дней положение в Ялте было очень неприятное, так как там ожидался приход взбунтовавшихся судов с подлецом Шмидтом... Надеюсь, что с Шмидтом покончили, а то, пожалуй, он еще убежит, с такими канальями церемониться не надо»\*.

19 декабря 1905 г. новый морской министр Бирилев телеграфирует Чухнину: «Государь повелел выделить дело Шмидта из прочих дел и вести его наискорейшим образом. Скажите Крамаревскому, что если он осмелится потерять хотя бы один день, будет уволен со службы. Государь уже дважды спрашивал, когда кончится дело»\*\*.

Ну чем не «басманное правосудие»?!

Между прочим, 3 января 1906 г. газета «Новое время» опубликовала письмо бывшей жены лейтенанта Шмидта, в котором говорилось: «Мой муж давно уже обнаруживал признаки душевного расстройства. 16 лет назад, служа в Черном море, он, явившись к главному командиру Черноморского флота Кумани, стал говорить самые несообразные вещи в состоянии крайнего возбуждения, вследствие чего и был помещен в севастопольский

---

\* Цит. по: *Черкашин Г.* Клянусь Землей и Солнцем. Роман-хроника. Минск: Юнацтва, 1986. С. 254—255.

\*\* Там же. С. 265.

военный госпиталь. По прошествии 2-недельных испытаний ему был дан 11-месячный отпуск по болезни. Переехав в Москву, я поместила мужа в известную психиатрическую больницу Савей-Могилевича...

...Зачисленный в Сибирский экипаж, он плывал на канонерской лодке «Бобр», вторично заболел сильным нервным расстройством и был помещен в Нагасаки в морской лазарет...

...Плавая затем на судах Добровольного флота и командуя в обществе РОПиТ «Дианой», он нередко подвергался внезапным приступам сильной раздражительности, истерии и судорогам\* и т.д. Многое из сказанного было правдой.

Самым выгодным вариантом для русского правительства был бы вызов независимых европейских экспертов, которые неизбежно установили бы у Шмидта психическое расстройство. (Не будем забывать, какому стрессу он подвергся 15 ноября.) Ну а затем по закону он был бы помещен в психиатрическую клинику.

Но святой Николай жаждал крови. Из зашифрованной телеграммы Чухнина председателю суда полковнику Александрову от 18 февраля 1906 г.: «Если вы все желаете, чтобы негодяй Шмидт был в мае месяце морским министром, то даруйте ему жизнь. Мне же кажется, что этого негодяя нужно как можно скорее повесить»\*\*.

Приказ есть приказ. Приговор суда: «Отставного лейтенанта Шмидта лишить прав состояния и подвергнуть смертной казни через повешение.

Старшего баталера Сергея Частника, комендора Никиту Антоненко и машиниста Александра Гладкова исключить из службы с лишением воинского звания, лишить всех прав состояния и подвергнуть смертной казни через расстреляние...»

Казнь должна была состояться на пустынном острове Березань недалеко от Очакова. Специально для Шмидта из Петербурга вызвали опытного палача Усачева. На всякий случай он надел парик, но на полпути, в Харькове, в купе поезда неизвестный студент всадил в Усачева две пули.

---

\* Черкашин Г. Клянусь Землей и Солнцем. С. 276—277.

\*\* Там же. С. 328.

Делать было нечего, и 6 марта 1906 г. в 8 часов утра Шмидт и его товарищи были расстреляны на острове Березань. Руководил казнью командир канонерской лодки «Терец» М.М. Ставроки. Капитан 2-го ранга М.М. Ставроки будет расстрелян в Севастополе в 1923 г.

Один из главных участников подавления Севастопольского восстания, генерал от инфантерии барон А.И. Меллер-Закомельский, в докладе Николаю II рекомендовал ни много ни мало, как «расформировать Черноморский флот», включая даже офицерский состав.

Вечером 27 января 1906 г., то есть еще до казни Шмидта, к Чухнину на прием явилась молодая, хорошо одетая женщина с красивым энергичным лицом. Когда адмирал вошел, просительница выхватила из сумочки револьвер и четыре раза выстрелила в Чухнина. Но тут ворвалась охрана и помешала сделать ей пятый выстрел. Чухнин же был только ранен. Девушку вывели во двор и зверски избили прикладами винтовок, так что потом врач, осматривая тело, назвал его «мешком с костями», а затем ординарец адмирала Дубинин добил ее пятью выстрелами из нагана.

Стрелявшей оказалась 23-летняя эсерка Катя Измайлова, дворянка, дочь генерала и сестра известной террористки Александры Измайловой.

Но жить Чухнину оставалось недолго. 28 июля 1906 г. на казенной даче «Голландия» на берегу Севастопольской бухты адмирал был застрелен матросом Акимовым волчьей дробью из охотничьего ружья. Затем матрос перемахнул через забор и был таков. Через несколько дней эсеры переправили его через Финляндию за границу.

По царскому повелению Чухнин был торжественно погребен во Владимирском соборе Севастополя рядом с могилами Лазарева, Корнилова и Нахимова. А еще через три года там же был похоронен Владимир Петрович Шмидт, дядя мятежного лейтенанта.

К революционным выступлениям 1905 года на Черноморском флоте прекрасно подходит оценка В.И. Лениным всей

революции 1905 года: «Широкие массы были еще слишком наивны, слишком мирно, слишком благодушно, слишком по-христиански настроены. Они вспыхивали довольно легко... но не хватало выдержки, отсутствовало ясно сознание задачи...»\*

Тут следует добавить уже сказанное: нужны были руководители — энергичные офицеры, не боявшиеся испачкать перчатки.

---

\* *Ленин В. И.* Доклад о революции 1905 года // *Собрание сочинений.* Т. 30. С. 306.





**РАЗДЕЛ II**  
**ПЕРВАЯ МИРОВАЯ ВОЙНА**



## Глава 1

### РУССКО-ТУРЕЦКАЯ ГОНКА МОРСКИХ ВООРУЖЕНИЙ

Как уже говорилось, к началу века Турция практически не имела флота. Но постепенно положение стало меняться. В 1901—1903 гг. в США по заказу Турции был построен легкий крейсер «Меджидие» водоизмещением 3967 т и скоростью хода 22 узла, вооруженный двумя 152/45-мм, восемью 120/45-мм, шестью 47-мм и шестью 37-мм пушками, а также двумя торпедными аппаратами.

В 1902—1904 гг. в Англии был построен однотипный с «Меджидие» крейсер «Гамидие».

5 августа 1910 г. Турция купила у Германии два старых броненосца «Вайссенбург» и «Курфюрст Фридрих Вильгельм» по цене 9 млн марок за корабль. Броненосцы были построены в 1890—1894 гг., их водоизмещение составляло 10 670 т, скорость хода 16 узлов. В трех барбетных установках размещались четыре 280/40-мм и два 280/35-мм орудия главного калибра, а шесть 105-мм и шесть 88-мм пушек размещалось в каземате. В турецком флоте броненосцы получили названия «Торгут-Рейс» и «Хайреддин-Барбаросса». К 1910 г. эти корабли сильно устарели и уступали даже старым русским черноморским броненосцам.

В 1907—1908 гг. оформился союз России с Англией и Францией. Тем не менее оба эти государства в 1910—1914 гг. предоставляли огромные кредиты на покупку вооружения Турции — потенциальному противнику России.

В начале июня 1911 г. при посредничестве «Национального банка», располагавшего английскими капиталами, был подписан окончательный контракт с фирмой «Армстронг» на постройку первого турецкого дредноута с полным водоизмещением 25 250 т и скоростью хода 21 узел. Вооружение дредноута: десять 340/45-мм пушек в пяти башнях и шестнадцать 152/50-мм пушек в казематах. Срок сдачи корабля был назначен на 3 апреля 1913 г.

Дредноут, получивший название «Решадие», был заложен 1 августа 1911 г. В 1912 г. работы приостановили в связи с Балканскими войнами. В мае 1913 г. работы были возобновлены. К августу 1914 г. корабль проходил сдаточные испытания в Англии.

По типу «Решадие» 29 апреля 1914 г. Турция заказала фирме Виккерса дредноут «Фахт Султан Мехмед». Корабль был заложен 11 июня 1914 г., но в конце июля 1914 г. работы над ним прекратились.

С 1911 г. английская фирма Армстронга строила для Бразилии дредноут «Рио-де-Жанейро» водоизмещением 25 400 т и скоростью хода 22 узла, вооруженный четырнадцатью 305/45-мм пушками в семи башнях и шестнадцатью 152/50-мм пушками в казематах.

9 января 1914 г. Турция купила у Бразилии недостроенный дредноут, который получил название «Султан Осман и Эввел». К августу 1914 г. корабль проходил сдаточные испытания в Англии.

В первой половине 1914 г. Турция заказала фирме «Армстронг» два легких крейсера полным водоизмещением 4000 т со скоростью 27 узлов, вооруженных двумя 152/50-мм, шестью 102/50-мм и тремя 76/50-мм пушками, а также четыре эсминца водоизмещением 1100 т со скоростью 32 узла. Еще шесть таких же эсминцев были заказаны французской фирме «Нормань».

Англичане издавна занимались обучением личного состава турецкого флота, но в 1911—1912 гг. был увеличен прием в морские училища турецких моряков и увеличено число возглавлявшихся адмиралом Лимпусом английских инструкторов (до 72 человек). В марте 1914 г. турецкий посол специально посетил

Уинстона Черчилля и беседовал с ним «по вопросам поступления на службу в турецкий флот еще некоторого числа (английских) офицеров и инструкторов».

В сентябре 1910 г. русский военный агент Щеглов сообщил из Константинополя, что синдикат английских фирм, занятых судостроением и производством сухопутных видов оружия («Виккерс», «Армстронг», «Витворт»), предложил турецкому правительству купить у него за два миллиона фунтов стерлингов военный порт в бухте Золотой рог со всеми его постройками и оборудованием. Синдикат обязался за свой счет создать здесь мощный судостроительный завод для постройки боевых кораблей любого водоизмещения. Щеглов писал: «Единовременно «Армстронг» предлагает выдать Турции еще два миллиона фунтов в виде займа, на которые «Армстронг» и построит на новом эллинге в Золотом роге дредноуты».

19 ноября между турецким правительством и английским синдикатом был подписан договор, даже несколько расширенный по сравнению с первоначальными планами. Для устройства морского арсенала в Золотом роге и плавучего дока в Измите создавалось специальное общество, которому турецкое правительство передавало в полное распоряжение территорию и оборудование своего Адмиралтейства. Реализацию основного капитала общества в 1350 тыс. фунтов стерлингов брал на себя синдикат английских банков (лишь 120 тысяч фунтов стерлингов передавалось турецкому правительству). Во главе общества стояло правление из трех турок и четырех англичан. В течение 30 лет турецкое правительство обязалось все заказы на суда отдавать только этому обществу.

С декабря 1910 г. в Константинополь начали прибывать британские инженеры, техники и рабочие. Самая крупная партия в 800 человек прибыла в начале мая 1914 г. В итоге уже к концу 1914 г. Турция должна была обладать мощным флотом, не уступающим Черноморскому флоту, и впредь наращивать свою мощь.

Русское Морское министерство, обеспокоенное усилением турецкого флота, 23 сентября 1910 г. обратилось в Совет министров со специальным докладом «Об ассигновании средств на усиление Черноморского флота». 2 декабря Совет министров

особым журналом разрешил Морскому министерству обратиться в Государственную думу с просьбой отпустить на строительство трех линейных кораблей, девяти эсминцев и шестиподводных лодок для Черноморского флота 150,8 млн. рублей. Госдума без особых возражений согласилась с предложением Морского министерства, и 19 мая 1911 г. закон «Об ассигновании средств на усиление Черноморского флота» был утвержден царем.

17 октября 1911 г. в Николаеве были заложены три дредноута: «Императрица Мария», «Екатерина II» и «Император Александр III». Их нормальное водоизмещение составляло 22 600 т, скорость хода 21 узел. Вооружение состояло из двенадцати 305/52-мм и двадцати 130/55-мм пушек. В строй дредноуты вошли соответственно 23 июня 1915 г., 5 октября 1915 г. и 15 июня 1917 г. Четвертый дредноут того же типа, «Император Николай I», был заложен 9 июня 1914 г., спущен на воду 5 октября 1916 г., однако его достройка была прекращена 11 октября 1917 г. в связи с известными событиями в стране. А в 1927 г. дредноут разобрали на металл.

Чтобы исправить ситуацию на Черноморском флоте, Морской генеральный штаб предложил купить два дредноута: строившийся в Англии для Чили «Амиранте-Латорре» и строившийся в Нью-Йорке для Аргентины «Ривадавия». Причем сделать это надо было немедленно, так как эти же корабли хотели купить Турция и Греция. И морской министр И.К. Григорович уже 22 декабря 1913 г. обратился с письмом к министру иностранных дел С.М. Сазонову, излагая в нем от своего имени предложения Морского генштаба. 6 января 1914 г. Григорович написал еще два письма — Сазонову и премьеру Коковцеву, в которых говорилось, что, по сведениям Морского министерства, к концу 1914-го — середине 1915 г. Турция будет иметь три, а возможно, и четыре современных линкора, которые вместе с уже имеющимися кораблями «составят морскую силу, превосходящую нынешний наш Черноморский флот подавляюще — приблизительно раз в шесть»\*.

---

\* Шаццло К.Ф. От Портсмутского мира к Первой мировой войне. Генералы и политика. М.: Российская политическая энциклопедия, 2000. С. 280.

Григорович считал, что кризис «восточного вопроса» и проблемы, связанные с ним, а также стратегические соображения, как то: неизбежный в этом случае отказ от Босфорской экспедиции, реальная угроза высадки десанта на левом фланге русской армии, тяжелое положение Кавказской армии, лишаящейся в этом случае черноморских коммуникаций, и наконец внутривосточное состояние страны, «заставляют принять все возможные меры для ослабления тяжелых последствий временного господства турок на Черном море»\*.

Поэтому Григорович и решил скупить все, какие возможно, дредноуты, включая чилийский «Амиранте-Латорре», строившийся в Англии, и аргентинский «Сен-Морено», строившийся в Нью-Йорке.

Григорович планировал заплатить за каждый из этих кораблей по 35 млн. рублей. Приобретение этих кораблей, сообщил Григорович Коковцеву и Сазонову, должно было не только удвоить силы Черноморского флота (или Балтийского, если линкоры не удастся провести через Проливы), но и не дать возможность туркам усилить свой флот.

Однако купить южноамериканские линкоры так и не удалось. «Ривадавия» и «Сен-Морено» вступили в строй аргентинского флота в декабре 1914 г. и в марте 1915 г. соответственно, а недостроенные чилийские линкоры в августе 1914 г. были конфискованы британским правительством. «Амиранте-Латорре» англичане переименовали в «Канаду» и ввели в строй своего «Гранд Флита». После окончания войны англичане отремонтировали линкор и в апреле 1920 г. отправили в Чили. «Амиранте-Кокрен» англичане переименовали в «Индию», но позже недостроенный линкор был переделан в авианосец «Игл».

В 1913 г. в Николаеве были заложены крейсера «Адмирал Нахимов» и «Адмирал Лазарев» водоизмещением 680 т. Скорость хода их 29,5 узла. Вооружение: пятнадцать 130/55-мм пушек. Крейсера были спущены на воду в 1915—1916 гг.

10 июля 1914 г. были заложены еще два крейсера: «Адмирал Истомин» и «Адмирал Корнилов».

\* *Шацилло К.Ф.* От Портсмутского мира к Первой мировой войне. Генералы и политика. М.: Российская политическая энциклопедия, 2000. С. 280.



В связи с революцией ни один из крейсеров в ходе войны введен в строй не был. «Адмирал Нахимов» вступил в строй в 1927 г. под названием «Червона Украина», а «Адмирал Лазарев» — в 1931 г. под названием «Красный Кавказ». В 1930-х годах были разработаны планы переделки крейсера «Адмирал Корнилов» в авианосец, но реализовать их не сумели и крейсер разобрали на стапелях.

В 1912—1913 гг. заложили девять турбинных эсминцев водоизмещением 1460 т. Они были вооружены тремя 102/80-мм пушками, двумя 47-мм зенитными установками и десятью торпедными аппаратами. Скорость хода их составляла 34 узла. Первые четыре эсминца («Беспокойный», «Гневный», «Дерзкий» и «Пронзительный») вошли в состав Черноморского флота 29 октября 1914 г., а остальные пять — в мае — июне 1915 г. («Быстрый», «Громкий», «Поспешный», «Пылкий» и «Счастливый»).

В 1915 г. было заложено шесть эсминцев «ушаковской серии» («Занте», «Калиакрия», «Керчь», «Корфу», «Левкос», «Фидониси» и «Цериго»), пять из которых вступили в строй летом 1917 г., а «Цериго» — в 1919 г. Их водоизмещение составляло 1326 т, скорость 33 узла, вооружение: четыре 102/60-мм пушки, четыре 40-мм автомата Виккерса и двенадцать торпедных аппаратов.

В 1907 г. на Черноморском флоте впервые появились подводные лодки. Среди них были: «Судак», построенная в 1907 г. на петербургском Невском заводе по образцу американских лодок типа «Голланд», и три лодки германской постройки — «Камбала», «Карась» и «Карп». Все четыре лодки были технически несовершенны и имели плохую мореходность. Они годились лишь для обороны военно-морских баз. 2 февраля 1911 г. броненосец «Ростислав» таранил и утопил подводную лодку «Камбала» на маневрах вблизи Севастополя.

В 1911 г. в Николаеве были заложены первые мореходные подводные лодки «Морж», «Нерпа» и «Тюлень». «Нерпа» введена в строй в декабре 1914 г., а остальные — в марте — апреле 1915 г. Их водоизмещение 630/758\* тонн. Скорость 12/10 уз-

---

\* Здесь и далее: надводное/подводное.

лов. Вооружение: по одной 75-мм и 37-мм пушки и 8 торпедных аппаратов.

В 1913 г. заложили еще три подводные лодки — «Кашалот», «Кит» и «Нарвал», и в 1915 г. — три: «Буревестник», «Гагара» и «Утка». «Кит» и «Нарвал» вступили в строй в августе — сентябре 1915 г., а «Кашалот» — в мае 1916 г. «Птицы» вступили в строй в 1917 г. Данные этих лодок почти не отличались от данных «Моржа».

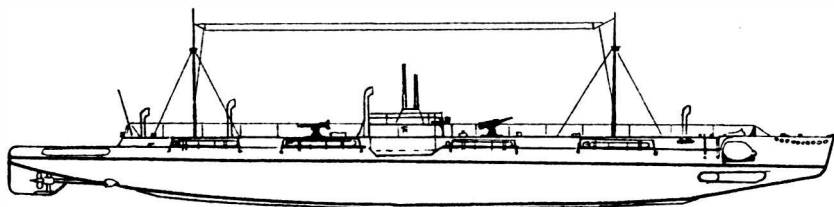

Подводная лодка «Нарвал»

К 1914 г. броненосцы «Екатерина II», «Чесма» и «Двенадцать Апостолов» были исключены из боевого состава флота. Броненосец «Георгий Победоносец» был обращен в штабной корабль, старое вооружение с него снято, а взамен установлено восемь 152/45-мм и четыре 47-мм пушки. Броненосец «Синоп» в 1910 г. был капитально модернизирован. Все старое вооружение снято, а взамен на палубе установлено четыре 203/50-мм и шесть 152/45-мм пушек.

Говоря о морском соперничестве России и Турции, нельзя забывать и об экономической составляющей. Значение черноморских проливов Босфора и Дарданелл все более увеличивалось в связи с быстрым процессом экономического развития юга России. За десятилетие (1903—1912 гг.) вывоз через Проливы в среднем составил 37% всего вывоза из империи. Главную роль в этом вывозе играл хлеб. Через Проливы проходило от 60 до 70% русского хлебного экспорта. Особенно возрос вывоз хлеба через Проливы в урожайные 1909—1910 годы. В 1910 г. он вдвое превысил вывоз 1908 г. За это же время экспорт пшеницы через Проливы увеличился более чем в три раза.

## Глава 2

# ОТ САРАЕВА ДО СЕВАСТОПОЛЬСКОЙ ПОБУДКИ

«— Убили, значит, Фердинанда-то нашего, — сказала Швейку его служанка.

— Какого Фердинанда, пани Мюллер? — спросил Швейк, не переставая массировать колени. — Я знаю двух Фердинандов. Один служил у фармацевта Пруши и выпил у него как-то раз по ошибке бутылку жидкости для рращения волос, а еще есть Фердинанд Кокошка, тот, что собирает собачье дерьмо. Обоих ничуть не жалко»\*.

Примерно такой диалог мог произойти между 95% жителей Европы, которые знать не знали никакого эрцгерцога Фердинанда. А те, кто его знал, тоже особенно не лили слез. Ну, выпустил сербский гимназист Гаврила Принцип 7 пуль в эрцгерцога и его супругу. Ну и что? С родственниками императора Франца Иосифа I постоянно что-то приключалось. Его сын Рудольф застрелился (или был застрелен) в собственном замке, брат Максимилиан поехал в Мексику, чтобы стать местным императором, но его расстреляли туземцы. Желу Франца Елизавету проткнул напильником итальянский анархист Люкени. И никому в голову не приходило объявлять по сему поводу войну.

Но тут случай был особый. Англия и Франция жаждали войны, и притом немедленно. В Париже понимали, что вопрос об Эльзасе и Лотарингии может быть разрешен только после большой войны. Англия же видела в быстро растущей германской промышленности своего конкурента. Германия мечтала о захвате английских колоний. Британское Адмиралтейство, построив «Дредноут» — первый в мире линкор с 10 орудиями главного калибра и паротурбинным двигателем, — нанесло страшнейший удар по военно-морской мощи... Великобритании. С

---

\* *Гашек Я.* Похождения бравого солдата Швейка во время мировой войны. М.: Государственное издательство художественной литературы, 1956. С. 23.

появлением дредноута все существовавшие линкоры (броненосцы) с четырьмя орудиями главного калибра и поршневыми паровыми машинами разом устарели. Теперь Англия и Германия могли начать с нуля. Темпы роста германского флота превышали темпы роста британского флота.

Почти два века британские адмиралы руководствовались правилом «two power standart», по которому английский флот должен был превосходить в два раза самый сильный флот мира. А вот к 1914 г. у англичан было 20 дредноутов, а у немцев — 15. Кроме того, германские дредноуты качественно были лучше британских в броневой защите, системах непотопляемости, пушках и снарядах.

Правящие круги Англии прекрасно понимали, что через несколько лет британскому владычеству на морях придет конец. В этом случае потеря колоний империей, «в которой никогда не заходит солнце», становилась неизбежной.

И, как всегда бывало в аналогичных случаях, Англия и Франция начали искать дураков, готовых проливать кровь за их интересы. И тут, естественно, взгляды англичан и французов обратились к России. Причем особого успеха в оболванивании российской верхушки достигли французы. В ход пошли большие займы, подкуп должностных лиц и широкое проникновение в Россию французского капитала.

Французское и британское правительства различными путями сумели сделать своими агентами влияния, как сейчас говорят, ряд великих князей, в том числе Николая Николаевича, Александра Михайловича, Сергея Михайловича и др. Не последнюю роль сыграла и французская ложа «Великий Восток», наладившая связь с русскими «вольными каменщиками». В итоге Николай и его окружение оказались в фарватере французской политики.

Объективных же причин для войны России с Германией в 1914 г. не было. Кайзер не был Гитлером и не мечтал об уничтожении или порабощении славянской расы. Наоборот, захват Привисленского края Германией привел бы к ополячиванию Германии, а заодно избавил бы Россию от постоянной головной боли, создаваемой гонористым панством.

Разного рода второстепенные причины, как то: «война» торговых тарифов, всплеск русофобии в 1910—1914 гг. в Германии и т.д., были следствием тесного военного сближения России с Францией, а не наоборот.

Если мы будем руководствоваться критерием генерала Клаузевица: «Война есть продолжение политики иными средствами», то увидим, что единственной целью, ради которой Россия могла пойти на войну, были проливы Босфор и Дарданеллы — мечта русских царей, начиная с Алексея Михайловича.

Примерно с 1908 г. значительная часть военного руководства стала утверждать, что в одиночку Россия не в состоянии захватить Проливы, и сделать это можно только в ходе коалиционной войны, то есть в союзе с Англией и Францией против Германии и ее союзников.

В частности, такие мысли прозвучали 8 февраля 1914 г. на Особом совещании под председательством министра иностранных дел С.Д. Сазонова с участием морского министра И.К. Григоровича, начальника Генерального штаба Я.Г. Жилинского, посла в Турции М.Н. Гирса и др. Исходя из возможности в недалеком будущем распада Османской империи, участники совещания должны были ответить на вопрос, могут ли быть захвачены Проливы силами одной России. Сазонов и Жилинский считали, что борьба за Константинополь «невозможна без общеевропейской войны».

С обоснованием этого тезиса выступил генерал-квартирмейстер Генерального штаба генерал-лейтенант Данилов: «Мы должны стремиться к обеспечению успеха на главном театре войны, с победой на этом театре к нам придут благоприятные решения и всех частных вопросов». Правда, точка зрения, высказанная Даниловым, встретила возражения. Начальник оперативного отдела Морского генерального штаба капитан 2-го ранга Немитц\*, последние годы специально занимавшийся проблемой

---

\* Немитц Александр Васильевич (1879—1967). В 1912 г. окончил Морскую академию. В августе — декабре 1917 г. — командующий Черноморским флотом. С февраля 1920 г. по декабрь 1921 г. командовал всеми Морскими силами Советской республики и одновременно был управляющим делами Наркомата по морским делам. Позже — на преподавательской работе. Вице-адмирал советского флота.

Проливы, указал на то, что тезис Данилова о необходимости сосредоточения сил против главного противника был бы правилен, если бы на пути к Проливам и Константинополю Россия имела «того же главного противника, как и на западном фронте, то есть германо-австрийские силы». Далее Немитц заявил: «Но в действительности положение представляется, по мнению Морского генерального штаба, в ином виде. На пути к Проливам мы имеем серьезных противников в лице не только Германии или Австрии. Как бы ни были успешны наши действия на западном фронте, они [Англия и Франция. — *А.Ш.*] не дадут нам Проливы и Константинополя». По мнению Немитца, необходимо «одновременно с операциями на западном фронте занять военною силою Константинополь и Проливы», ибо только в этом случае «Европа согласится» на разрешение вопроса о Проливах согласно требованиям России\*.

Однако предложение Немитца о формировании трех новых корпусов, специально предназначенных для Босфорской операции, не получило поддержки на совещании.

Тут следует заметить, что Сазонов, Жилинский и Данилов шулерски передергивали карты. Спору нет, после 1908 г. у России не было шансов захватить Проливы в мирное время, вне зависимости от внутривосточной ситуации в Турции и сил ее флота. Любая акция России в этом направлении встретила бы энергичное противостояние других великих держав. Но дальше шла явная ложь. Россия, направив все силы на войну с Германией, неизбежно понесла бы огромные людские и материальные жертвы. Предположить, что Англия и Франция наградили бы ее за это Проливами, мог только законченный идиот или жулик.

Еще в мирное время французские и английские банки давали огромные кредиты Турции на укрепление ее обороноспособности. В ходе войны Англия и Франция заключили секретное соглашение не отдавать Проливы России ни под каким видом. Мало того, в случае победы над Германией доблестные союзники планировали расчленение... России с отделением от

---

\* Цит. по: *Бовыкин В.И.* Очерки истории внешней политики России. Конец XIX века — 1917 год. М.: Учпедгиз, 1960. С. 143.

нее Привисленского края, Прибалтики, а если повезет, то и Малороссии, и Кавказа. Таким образом, Российская империя была единственным в мире государством, которое воевало за собственный раздел.

Возникает естественный вопрос : была ли у империи альтернатива? Да! И даже в нескольких вариантах. С 1831-го по 1896 г. три русских императора — Николай I, Александр II и Александр III — непрерывно строили три линии крепостей на западной границе. Первая линия проходила по территории Польши: Ивангород — Новогеоргиевск; вторая линия: Рига — Ковно — Гродно — Брест; третья линия: Двинск — Бобруйск — Киев. Эти крепости можно было связать сплошными укрепленными районами. Крепости могли быть усилены орудиями из береговых крепостей. Сотни пушек и мортир калибра 280, 254, 229, 203 и 152 мм безнадежно устарели для действий по кораблям, но могли еще десятилетиями успешно использоваться в качестве крепостных орудий. Кроме того, в 1907—1910 гг. на лом было разобрано несколько броненосцев и крейсеров, орудия которых также могли быть использованы в сухопутных крепостях. Увы, орудия из береговых крепостей и корабельные пушки были отправлены в крепости на западной границе лишь в конце 1914-го — начале 1915 г., когда русские крепости стали капитулировать перед немцами одна за другой.

Николай II, в отличие от своих предшественников, запустил до предела западные крепости России. В 1907—1911 гг. он вместе с военным министром Сухомлиновым решил их вообще разоружить, что и было наполовину сделано. А перед самой войной в разоруженные крепости начали вновь ставить орудия. Если бы Николай II продолжал укреплять западные границы, то в 1914—1918 гг. русская армия вполне могла отсидеться за тремя линиями обороны. (Вспомним Верден в 1916 г.) При этом значительная часть русских войск могла быть использована в Проливах.

Я уж не говорю о варианте, когда Россия могла проигнорировать ультиматум Австрии Сербии и дожидаться, пока Англия и Франция сцепятся с Германией, а это неминуемо произошло бы если не в 1914-м, то в 1915 году. А затем Россия, подобно

обезьяне из китайской притчи, могла «сидеть на горе и смотреть, как тигры дерутся в долине», а в нужный момент тихо занять Константинополь.

Но увы, Николай II пошел на поводу у проантантовского лобби и тем подписал смертный приговор Российской империи и самому себе.

Почти семь недель после убийства Фердинанда не только обыватели, но и большинство политиков Европы были уверены, что никакой войны не будет.

Прозорливее всех оказались «младотурки», находившиеся у власти в Стамбуле. Учув запах жареного, турецкие руководители замечались по Европе. В конце июня Энвер-паша отправился в Берлин, а Джемаль-паша — в Париж. Вопрос у пашей был один — сколько дадут за участие Турции в войне? Программа-минимум — греческие острова в Эгейском море и часть Болгарии. В программе-максимум упоминался и Кавказ. Для начала Карс, Ардаган, Батум и далее... везде. Вариант, что туркам за вступление в войну могут дать по шее, и причем очень больно, паши просто не рассматривали.

В Париже Джемаль-пашу встретили торжественно. Дали орден Почетного легиона, а ни Фракии, ни Имброса, ни Хиоса, ни Лемноса, ни даже Лесбоса не обещали. По сему поводу Джемаль-паша убыл в Стамбул чрезвычайно расстроенным.

Зато Энверу-паше в Берлине крайне повезло — немцы предложили подписать секретную конвенцию. Первый пункт ее был чисто пацифистский — Германия и Турция обязывались держать нейтралитет «в австро-сербском конфликте». Вторая статья все ставила на свои места. В случае вмешательства в конфликт России и появления тем самым у Германии необходимости выполнить свой союзный долг перед Австро-Венгрией таковая необходимость приобрела бы равным образом силу и для Турции.

Подготовка к подписанию конвенции затянулась. И лишь в 16 часов 2 августа великий визирь принц Саид Халим и германский посол Вагенгейм подписали в Стамбуле текст конвенции. Первый пункт конвенции уже потерял смысл, поскольку 1 августа Германия объявила войну России.



1 августа 1914 г. британское правительство конфисковало строившиеся на английских верфях два турецких дредноута. Любопытно, что в Англию уже прибыли турецкие экипажи линкоров. Причем 7 миллионов фунтов стерлингов, как данные займы иностранными банками, так и собранные по всей Турции по курушу, то есть по всенародной подписке, пропали.

3 августа в Стамбуле была опубликована декларация о нейтралитете Турции. Одновременно турки начали мобилизацию. Маяки в Проливах были погашены, бакены сняты. К ноябрю было мобилизовано более одного миллиона человек.

Турецкое правительство делало все, чтобы замаскировать свою подготовку к войне. Так, страны Антанты целую неделю не знали о турецко-германской конвенции. Главнейший зачинщик войны военный министр Энвер-паша 5 августа предложил военному агенту (атташе) России генерал-майору М.Н. Леонтьеву начать переговоры о русско-турецком военном союзе.

А утром 6 августа тот же Энвер-паша на заседании кабинета министров заявил, что пропустит германские корабли в Проливы, а далее предложил определить размеры турецкой доли в будущей контрибуции. Вечером того же дня Энвер-паша в германском посольстве требовал от Вагенгейма территорий на Кавказе. Что касается прохода германских кораблей через Проливы, то Вагенгейм получил согласие от Энвера еще раньше, чем об этом узнали турецкие министры.

Речь шла о линейном крейсере «Гебен» и легком крейсере «Бреслау». Водоизмещение «Гебена» составляло 25 400 т, скорость хода 28 узлов, вооружение: десять 280/50-мм, двенадцать 150/45-мм и двенадцать 88/45-мм пушек и четыре торпедных аппарата. Водоизмещение «Бреслау» 5600 т, скорость хода 28 узлов, вооружение: двенадцать 105/45-мм пушек и два торпедных аппарата. Эти корабли были отправлены в Средиземное море еще в ноябре 1912 г. Начиная с 23 октября 1913 г. «дивизией Средиземного моря» командовал контр-адмирал Сушон. К концу июля 1914 г. оба крейсера находились в австрийских портах: «Гебен» — в Поле, а «Бреслау» — в Дураццо.

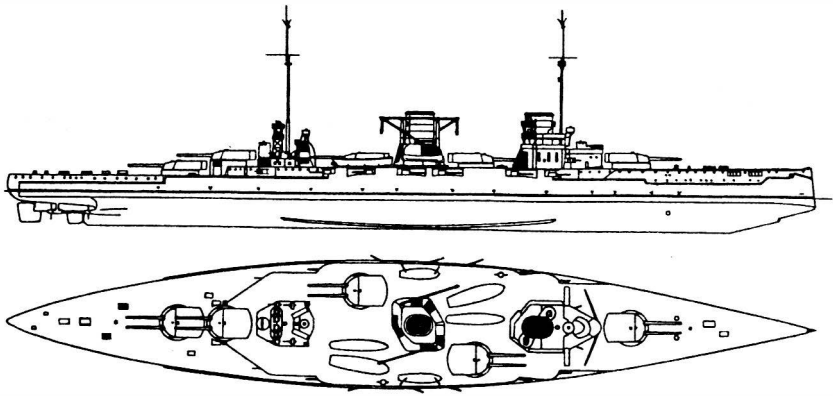

Линейный крейсер «Гeben»

Еще в марте 1914 г. контр-адмиралу Сушону была поставлена задача в случае войны совместно с итальянскими кораблями воспрепятствовать переброске алжирского (XIX) армейского корпуса во Францию. Первоначальным планом предусматривалось, что Италия выступит против Франции вместе с Германией и Австро-Венгрией, а Великобритания останется нейтральной.

1 августа во Франции была объявлена мобилизация. Войны еще не было, но «Гeben» и «Бреслау» вышли в море и 2 августа пришли в итальянский порт Мессину. Германия объявила войну Франции 3 августа. Контр-адмирал Сушон был заранее предупрежден о времени объявления войны. В ночь со 2 на 3 августа крейсера покинули Мессину.

4 августа в 6 часов утра «Гeben» обстрелял алжирский порт Филиппвиль, а «Бреслау» — порт Боне. Набег германских крейсеров на три дня задержал прибытие во Францию XIX армейского корпуса.

Еще на подходе к алжирским берегам, в 2 ч 35 мин 4 августа, на крейсерах приняли радиограмму: «3 августа заключен союз с Турцией. «Гebenу» и «Бреслау» идти немедленно в Константинополь. Морской генеральный штаб».

Отдать приказ в Берлине — одно, а выполнить его в Средиземном море — совсем другое. Англия и Франция обладали подавляющим превосходством на Средиземном море. У них там

было 15 линкоров, 3 линейных крейсера, десятки броненосных и легких крейсеров, 8 флотилий эскадренных миноносцев, подводные лодки и т.д. «Гебен» и «Бреслау» были хорошими ходоками, но их машины сильно износились, и они не могли давать максимальный ход.

Англо-французы прекрасно понимали, что в Средиземном море есть только три дыры, куда бы могли ускользнуть германские крейсера, — это Гибралтарский пролив, Пола и Дарданеллы. Прорыв в Атлантику и поход вокруг Европы был технически сложным и весьма опасным мероприятием. Прорваться в Адриатику было очень легко, но тогда крейсера простояли бы в Поле всю войну вместе с австрийскими кораблями. И контр-адмирал Сушон, и союзные адмиралы прекрасно понимали, что выходы из Адриатики будут вскоре заблокированы. Отсюда было очевидно, что крейсера пойдут в Дарданеллы.

Тем не менее французы и англичане совершают множество «ошибок» и пропускают немцев в Проливы. Разбор плавания кораблей Сушона и действия англо-французского флота не входят в нашу задачу, тем более что это сделано в нескольких десятках книг. Скажем лишь, что сочетание таких «ошибок» без злого умысла физически невозможно.

8 августа великий визирь «категорически заявил» русскому послу Гирсу, что «Гебен» и «Бреслау» через Дарданеллы никоим образом пропущены не будут и что Турция будет строго придерживаться нейтралитета.

10 августа в 17 часов крейсера Сушона подошли к входу в Дарданеллы. Их встретил турецкий миноносец и провел через пролив. Как писал позднее Уинстон Черчилль, приход «Гебена» принес с собой «больше бедствий, крови, руин и неконтролируемых последствий, чем все другие военные корабли, вместе взятые, со времен изобретения корабельного компаса».

Согласно всем нормам международного права, через 24 часа после входа в турецкие территориальные воды «Гебен» и «Бреслау» должны были или их покинуть, или быть интернированы до конца войны. Интернирование включает в себя вывод из строя вооружения, машин и существенное сокращение экипа-

жа. Однако турки не хотели интернирования, да и немцы не позволили бы себя разоружить.

Поэтому Джемаль-паша и Энвер-паша объявили о покупке «Гебена» и «Бреслау». Причем якобы сделка была совершенна еще до войны. Естественно, эта продажа была фикцией. На крейсерах были подняты турецкие флаги, немецкие офицеры сменили форменные фуражки на фески. Разумеется, крейсера были переименованы. «Гебен» стал «Грозным султаном Селимом» («Явуз Султан Селим»), а «Бреслау» — «Мидилли». В 1920-х годах кемалисты еще раз переименовали «Гебен» в «Явуз», то есть просто «Грозный». Немецкий контр-адмирал Сушон был назначен командующим всем турецким флотом.

Первым делом Сушон затребовал из Германии сотни офицеров и квалифицированных специалистов из унтер-офицеров и старшин — артиллеристов, минеров, дальномерщиков и других. Их распределили по наиболее боеспособным кораблям и фортам в Босфоре и Дарданеллах. Фортами в Проливах стали командовать два немецких адмирала и 10 старших офицеров. Взяв в свои руки мощную радиостанцию Окмейдан (вблизи Константинополя), немцы восстановили независимую от корабельных радиостанций радиосвязь с фортами в Проливах и Германией.

Немцы интенсивно готовили турецкий флот к нападению на Россию. Но нельзя возлагать ответственность за вероломное нападение лишь на немецких «советников». Еще в начале 1914 г. в Морском штабе Османской империи разрабатывались варианты внезапного нападения на русский флот. Конкретно, фрегат-капитан Али Риза-бей предложил устроить атаку миноносцев на Севастополь так же, как японцы атаквали русскую эскадру в Порт-Артуре. После же уничтожения или повреждения русских броненосцев в Севастополе лихие вояки планировали высадить десант в районе Одессы. Таким образом, если Сушону и К° приходилось давить на седобородых чиновников во главе с великим визирем, подталкивая их к войне, то наглых молодцов из Морского штаба, типа Али Риза-бея или Рыза Шанир-бея, наоборот, приходилось окорачивать. Немцы объясняли последним, что морской десант в Одессе — это бред;

минная атака на Севастополь будет самоубийством, зато можно использовать миноносцы в Одессе.

Военные приготовления турок и немцев не были тайной для русского начальства. Сотрудники посольства за несколько лет создали широкую сеть осведомителей среди военного и гражданского руководства Турции. В саду русского посольства была мощная радиостанция, с помощью которой не только поддерживалась бесперебойная связь с Севастополем, но и осуществлялся радиоперехват турецких, германских и иных радиостанций. В русском посольстве читали все радиотелеграммы германского посольства и наиболее ценные выдержки из них отправляли в Министерство иностранных дел Сазонову, причем посол Вагенгейм в донесениях именовался «Павловым», а германское посольство — «отсюда». Вот, к примеру, 11 (24) сентября Гирс передает в Петербург расшифрованный текст сообщения германского посла 15 сентября (по новому стилю): «Накануне Энвер сказал, что, по приказанию султана, флот выйдет в Черное море 30 сентября, причем просил хранить это в строгой тайне. Энвер считает высадку в Одессе возможною только в случае уничтожения русского флота». На следующий день Гирс опять предупреждает Сазонова — «отсюда» телеграфируют 16 сентября: «Из беседы с Энвером и Талаатом, от коих ныне все зависит в Турции, выяснилось, что они имеют твердое желание приступить к военным действиям и считают настоящую минуту для этого подходящей».

А вот уже и сам Гирс пишет 22 сентября (5 октября) Сазонову: «Объявление всеобщей мобилизации и связанное с нею обращение всей страны в военный лагерь привели к подчинению гражданских властей военным, к преобладающему влиянию воинственной партии с Энвером-пашою во главе, назначенным генералиссимусом армии и флота и фактически захватившим в свои руки все управление страной... В Турцию стали направляться крупными партиями германские офицеры и нижние чины, приходят целые транспорты оружия, военных припасов и даже денег... по моему мнению, война неизбежна».

30 сентября (13 октября) Гирс телеграфирует: «Как мне сообщают из секретного источника, адмирал Сюшон, поддержи-

ваемый Энвером-пашой, настаивал на выходе всей турецкой эскадры в Черное море с целью уничтожить наш флот»\*.

10 (23) октября Гирс докладывает министру: «В своем увлечении идеею величия ислама турки доходят до того, что вполне сознательно верят, что, в случае войны Турции с этими державами, она найдет поддержку мусульман Индии, Египта, Туниса, Алжира, Кавказа, Туркестана и проч. Наряду с этим они наивно воспринимают самые нелепые, распространяемые среди них слухи, вроде того, что император Вильгельм принял мусульманство и что немцы исповедуют религию, ничем от ислама не отличающуюся. Мне сообщили, что в некоторых местах Константинополя происходили моления за германского императора, причем его поминали особенным присвоенным ему турецким именем».

22 сентября великий князь Николай Николаевич из Ставки предупредил телеграммой главнокомандующего Черноморским флотом адмирала Андрея Августовича Эбергарда (1856—1919): «Получаемые из Константинополя известия почти не дают надежды на сохранение мира. Надо ожидать выступления Турции. Весьма вероятно минная атака или постанровка заграждения у Севастополя до объявления войны».

Наконец 28 сентября в 17 ч 30 мин Эбергард получает телеграмму от Сазонова: «По достоверным сведениям, Турция решила 28 октября немедленно объявить войну».

27 октября в 20 ч 35 мин в Севастополь радировал русский почтовый пароход «Королева Ольга», обнаруживший «Гебен», «Бреслау», «Гамидие» и миноносцы выходящими из Босфора.

28 октября в 10 ч 20 мин в Севастополе получили радио с парохода «Александр Михайлович»: «Видим «Гебен» с двумя миноносцами в 140 км восточнее Босфора». В 13 ч 30 мин флагкапитан по оперативной части штаба командующего флотом капитан 1-го ранга Кетлинский запросил по радио пароход «Александр Михайлович»: «Уверены ли, что видели «Гебен»?» В 16 часов был получен ответ: «"Гебена" прекрасно знаю».

---

\* Россия и Турция. Сборник телеграмм. Издание Центрархива РСФСР. БМ и Г. С. 51.

Риторический вопрос: кто мешал адмиралу Эбергарду послать на дежурство у Босфора пару миноносцев, которые бы, держась в нейтральных водах, контролировали выход из пролива? Какие-нибудь дипломатические «политесы»? Так почему два британских легких крейсера — «Глостер» и «Дублин» — с начала августа (по новому стилю) околачивались у входа в Дарданеллы? «Гебен» дал пару залпов, и они ретировались. Но зато уже через пару дней крейсера не выпустили из пролива турецкий миноносец.

Я умышленно донимаю читателя перечислением предупреждений адмиралу Эбергарду. А что поделывает наш командующий? В 14 часов 28 октября он приказывает немедленно изготoвиться к походу... минному заградителю «Прут». Заградитель должен был идти в Ялту за батальоном солдат 62-й пехотной дивизии, которая отправлялась на фронт. Ну, как говорится, чтобы побыстрее и экзотичнее. Каково солдатам плыть на судне, в трюмах которого находилось 750 мин, причем мин лучших образцов! Все остальные заградители Черноморского флота — «Ксения», «Алексей», «Георгий» и «Константин» — вместе имели на себе запас около 800 мин. Таким образом, «Прут» один заключал в себе 50% «заградительных возможностей Черноморского флота». Первой операцией, которую должен был осуществить флот при наличии уже угрожающих симптомов, была постановка минного заграждения, как это и предусматривалось планом кампании. Поэтому даже отсутствие «Прута», не говоря уже о риске его потери, ослабляло осуществление первых мер предосторожности.

От Ялты до Севастополя 80 км, сейчас рейсовый автобус идет около полутора часов (сам ездил). Пешим порядком батальон дошел бы за 36 часов. Можно было мобилизовать ялтинских извозчиков и частные экипажи — погуляли бы курортницы денек пешком — и доставить батальон за 6 часов.

В 17 ч 28 октября «Прут» вышел в Ялту. Перед Севастополем имелось несколько минных полей, поставленных минными заградителями крепости (то есть Военного ведомства). Эти мины переводились в боевое положение включением электрических цепей на берегу. При размыкании цепей мины стано-

вились безопасными для кораблей. В связи с выходом «Прута» цепи разомкнули, а вновь замыкать не стали, ведь «Прут» должен был вернуться через несколько часов.

29 октября в 4 ч 15 мин утра судами флота была принята открытая радиограмма из Одессы от дежурного парохода РО-ПиТа: «Турецкий миноносец взорвал «Донец», ходит в Одесском порту и взрывает суда». Получив это извещение, командующий флотом дал радио: «Война началась». На том Эбергард и ограничился. Никаких распоряжений о возможности похода не делается, не отдается никаких распоряжений и по крепости. Минное заграждение по-прежнему остается разомкнутым.

В 5 ч 30 мин на наблюдательном посту на мысе Сарыч заметили прожектор в море. В 5 ч 58 мин пост Лукулл донес, что в виду поста, по направлению к Севастополю, идет двухтрубное двухмачтовое судно.

В 6 ч 12 мин тот же пост дополнительно сообщил, что замеченное судно имеет башенные установки крупного калибра. Около судна два миноносца, которые кружатся в районе Лукулла. Три минуты спустя (6 ч 15 мин) начальник партии траления донес, что видит «Гебен» в 35 кабельтовых (около 6,5 км) от себя и одновременно с этим, не ожидая приказаний, поворачивает с партией, на траверзе Херсонесского монастыря, в Севастополь.

В 6 ч 28 мин береговые батареи Севастопольской крепости по собственной инициативе первыми открыли огонь по «Гебену». Через 2 минуты крейсер открыл ответный огонь по береговым батареям с дистанции 7800 м. Затем «Гебен» перенес огонь на суда, стоящие в порту, на арсенал и военный порт (12 000 м), ведя огонь залпами артиллерией крупного и среднего калибра. Всего было выпущено 47 снарядов 280-мм и 12 снарядов 150-мм. «Гебен» следовал зигзагообразным курсом. После десятого залпа береговых батарей он получил три попадания снарядами крупного калибра около кормовой дымовой трубы. Однако несмотря на множество осколков, повреждения на верхней палубе оказались незначительными. Один из осколков перебил трубку в одном из котлов, и тот выбыл из строя. Считая, что стрельба по береговым целям, вследствие плохой видимости, будет





Схема маневрирования кораблей русского флота при встрече с германским линейным крейсером «Гeben» в районе Севастополя. 29 октября 1914 г.

иметь незначительные результаты, и принимая во внимание сильный огонь береговых батарей, направленный и на эскадренные миноносцы (падения ложились большей частью перелетами, при которых можно лишь удивляться ничтожному количеству попаданий), «Гeben» отвернул и отошел 22-узловым ходом.

Снаряды «Гebена» легли большей частью на Севастопольский рейд, причем осколки разрывающихся снарядов попадали на корабли, в том числе и на заградители. Один из снарядов попал в морской госпиталь, убив и ранив несколько больных. Два снаряда попали в береговые батареи, не причинив им вреда.

В записях минных станций отмечено, что за время с 6 ч 35 мин до 6 ч 40 мин «Гeben» маневрировал на крепостном заграждении, так как станции определенно отметили в этот период ряд замыканий на двух магистралях, что совпадает с наблюдаемым путем следования «Гebена», то есть минные заграждения были приведены в боевое положение буквально через несколько секунд, как по ним прошли «Гeben» с миноносцами.

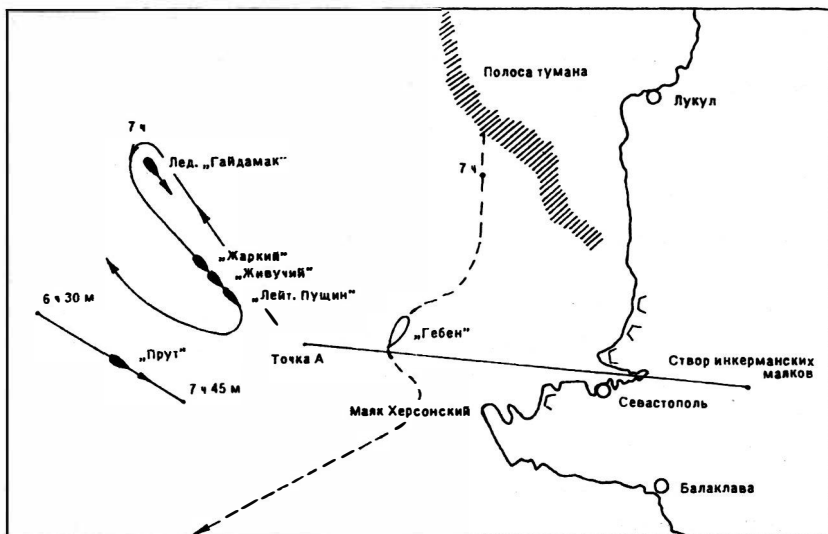
Подрыв «Гебена» даже на одной mine неизбежно привел бы к его расстрелу береговыми батареями. Севастопольская крепость одна, без флота, сумела бы уничтожить противника, если бы не преступные действия адмирала Эбергарда.

А флот в Севастополе стоял в полном бездействии. Лишь с устаревшего броненосца «Георгий Победоносец», служившего брандвахтой, сделали три выстрела из 152/45-мм орудий.

Адмирал Эбергард через 7 минут после начала стрельбы «Гебена» прибыл на флагманский броненосец «Евстафий». А где он был раньше? Русскую эскадру от огня «Гебена» спасли береговые батареи. Ведь если бы Сушон пострелял еще минут 15 и взорвал бы любой из четырех минных зарядителей, Эбергарду мало бы не показалось.

Как писал немецкий адмирал Г. Лорей, служивший советником в турецком флоте: «"Гебену" не удалось выполнить своей первоначальной задачи: предполагалось держаться возможно дальше от 305-мм двухорудийных башен». Это показывает, как плохо работала разведка у немцев и турок. К началу войны для двух башенных 305-мм батарей были только открыты котлованы, тела орудий лежали рядом на земле, а сами башни еще изготавливались на Санкт-Петербургском металлическом заводе. В строй одна батарея вошла лишь в 1928 г., а другая — в 1932 г.

Но вернемся к «Гебену», уходившему из-под огня береговых батарей. Вскоре после поворота на «Гебене» увидели подходившие с юго-запада три русских миноносца («Лейтенант Пушкин», «Живучий» и «Жаркий»). Эти миноносцы с ночи находились в дозоре вблизи Севастополя, но проспали «Гебен». Теперь они получили приказ Эбергарда прикрыть возвращавшийся «Прут». Как могли три малых миноносца драться с линейным крейсером? Эбергард ставил заведомо невыполнимую задачу. Тем не менее миноносцы пошли в атаку. С дистанции 70 кабельтовых (13 км) «Гебен» открыл огонь из 150-мм орудий. Четвертый залп накрыл головной миноносец «Лейтенант Пушкин». На «Пушине» было убито 7 человек и ранено 11. Корабль потерял управление, начался сильный пожар. Управляясь машинами, миноносец вышел из боя и с трудом дошел до

Севастополя. «Живучий» и «Жаркий» вынуждены были отказаться от продолжения атаки.

Еще до нападения «Гебена» Эбергард приказал «Пруту» не заходить в Ялту, а продержаться до рассвета в море и после идти в Севастополь. Но затем адмирал даже не соизволил уведомить «Прут», что у входа в Севастополь находится «Гебен». В 7 часов утра командир «Прута», озабоченный звуком канонады, решил напомнить командующему о себе по радио. Он сообщил свои координаты и спросил: «Что делать?» В 7 ч 16 мин радиограмма с «Прута» была расшифрована и передана Эбергарду. Но тот так ничего и не ответил. Не зная ситуацию, командир «Прута» решил идти в Севастополь.

В 7 ч 35 мин «Гебен» обнаружил «Прут» и открыл огонь. Вскоре заградитель загорелся, и командир приказал открыть кингстоны. В 8 ч 40 мин «Прут» скрылся под водой. Турецкие миноносцы подошли к месту гибели «Прута» и начали спасать людей. Из 250 человек команды было спасено 75, включая и командира.

И после гибели «Прута» «Гебен» продолжал пиратствовать на виду (в буквальном смысле) у всего Черноморского флота. Около 9 часов утра «Гебен» остановил грузовой пароход «Ида», шедший из Мариуполя в Севастополь, высадил на него призывную команду и отправил в Стамбул.

До 10 часов утра «Гебен» был хорошо виден с Севастопольского бульвара, а затем медленно ушел на юг.

Стоит добавить, что незадолго до похода «Гебена» турецкий минный заградитель «Нилуфер», не замеченный русскими дозорными кораблями, поставил 60 мин непосредственно перед входом на рейд. Самый вход удалось точно определить благодаря наличию световой завесы. На обратном пути заградитель потопил пароход Добровольного флота «Великий князь Александр». 30 октября в 8 ч 15 мин «Нилуфер» вошел в Босфор. 31 октября после полудня «Гебен» также вернулся к Константинополю.

Этот позорный эпизод русские моряки окрестили «Севастопольской побудкой». Были у нас и другие неприятные побудки, та же «Кронштадтская побудка» в 1919 г., когда англий-

ские торпедные катера атаковали Кронштадтский рейд, но такого безобразия больше не было никогда. Были поражения в 1941 г., но потому и выиграли войну; что таких мерзавцев, как Эбергард, не боялись публично расстреливать перед строем. Кстати, в 1960-х годах в США известный военно-морской историк белоэмигрант В.М. Томич, сын командующего Сибирской военной флотилией, объявил, что Эбергард был масоном, и притом высокого градуса.

К сожалению, «побудка» состоялась не только в Севастополе. По приказу контр-адмирала Сушона турецкие миноносцы «Гайрет» и «Муавенет» и минный заградитель «Самсун» двинулись к Одессе. Командовали операцией немцы — капитан 3-го ранга Мадлинг (на «Гайрете») и капитан-лейтенант Фирле (на «Муавенете»). В час ночи 29 октября показалось зарево большого города. Это была Одесса.

В мирное время военные корабли лишь изредка заходили в Одессу, но не базировались там. В связи с обострением ситуации планировалось послать для защиты города старый броненосец «Синоп», но по неведомым причинам сделано это не было. В итоге на 29 октября в одесском порту находились две канонерские лодки — «Донец» и «Кубанец» и два минных заградителя — «Бештау» и «Дунай».

Несмотря на все предупреждения, набережные и молы Одесского порта были хорошо освещены. Никакой непосредственной защиты гавани от прорыва кораблей противника в ночное время в виде бонов или сетей не имелось, так как, по разъяснению командования, считалось, что суда достаточно защищены стенками молов и брекватера. Отсутствовала также какая-либо внешняя служба на охране рейда и со стороны лоцвахты.

На кораблях, кроме дневальных, все спали. Орудия были в чехлах, стволы заткнуты пробками.

При подходе к Одессе немецкие командиры заметили хорошо освещенное торговое судно, входившее в порт. Тогда Мадлинг приказал выключить ходовые огни миноносцев. Так они и вошли в порт. С расстояния 80 м «Гайрет» выпустил торпеду в «Донец». Торпеда попала в середину канонерки, немного ближе к носу. Корабль стал быстро крениться на левый борт и затонул. Взрыв произошел в 3 ч 25 мин.

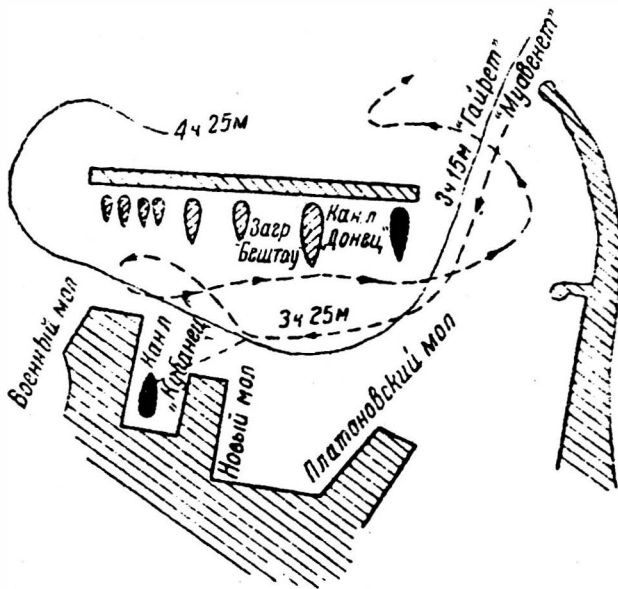

Движение турецких эсминцев в Одесской гавани во время торпедной атаки на канонерскую лодку «Донец»

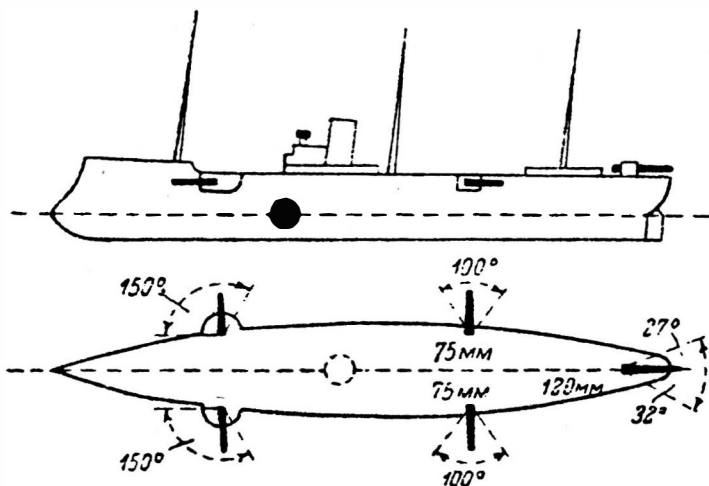

Вероятный район попадания торпеды в канонерку «Донец»

Между тем оба миноносца, закрыв при входе все огни, прошли средним ходом дальше в глубь гавани. Не дойдя несколько десятков метров до «Кубанца», «Муавенет» открыл по нему огонь и начал обстреливать его с носа, после чего обогнул группу парусных судов, быстро вышел через остовые ворота в Нефтяную гавань, где стал обстреливать стоящие там суда и портовые сооружения. В это время «Гайрет», пройдя до середины гавани, по-видимому, не смог сразу сориентироваться в расположении судов и потому первоначально огня не открывал. Только подойдя к Военному молу, он остановился и, открыв прожектор, стал освещать им пространство вдоль брекватера, видимо, отыскивая «Бештау». Убедившись, что он прошел дальше места стоянки «Бештау», миноносец медленно развернулся почти на траверзе «Кубанца» и, подойдя вплотную к заградителю, открыл по нему огонь, временами освещая прожектором. Всего им было выпущено 10—12 снарядов, которыми на «Бештау» было убито двое и ранено трое. Опасаясь обнаружить себя, командир «Бештау» ответного огня не открывал в надежде, что противник примет «Бештау» за коммерческий пароход и прекратит обстрел, так как всякий попавший в трюмы снаряд мог вызвать взрыв мин. По-видимому, молчание «Бештау» сыграло свою роль, так как «Гайрет», отойдя вскоре задним ходом на середину гавани, развернулся носом к западному выходу и, утопив двумя выстрелами баржу с углем, вышел из гавани. В дальнейшем, прикрывшись брекватером, этот миноносец некоторое время обстреливал порт, а затем скрылся в море.

Первый же снаряд с «Муавенета» попал в барбет правого 152-мм носового орудия «Кубанца». Заклинило поворотный механизм, и, таким образом, единственное крупнокалиберное орудие, в зоне обстрела которого находился миноносец, не могло действовать.

«Муавенет» намеревался выпустить торпеду в «Кубанца», но в этот момент на миноносец наскочил портовый катер, шедший спасать людей с «Донца». Удар был настолько силен, что миноносец накренился, и катер прошел вдоль борта неприятеля, задевая за его шлюпбалки и выступы и вызвав на миноносце переполох. Открыв боевое освещение и бросив в катер не-

сколько ручных гранат, миноносец увеличил ход и, осыпая катер огнем, направился к восточному выходу из гавани.

Снарядами неприятеля, кроме «Кубанца» и «Бештау», были повреждены пароходы «Витязь», «Вампоа», «Португаль», «Оксус». Попадания большей частью носили случайный характер. Кроме того, двумя снарядами была разбита и утоплена угольная баржа вблизи «Бештау». Что касается порта и города, то огнем неприятеля были повреждены: станция трамвая, сахарный завод на Пересыпи, один из нефтяных резервуаров в районе Нефтяной гавани, причем нефть разлилась, но не воспламенилась.

Случайно избежали огня противника стоявшие в гавани несколько барж с фугасами и пироксилином, предназначавшиеся для Сербии.

Потери в личном составе составляли: на «Донце» погибло 14, ранено 12 человек; на «Кубанце» ранено 2 человека; на «Бештау» убито 2, ранено 3 человека; на портовых судах убито 3, ранено 3 человека. Кроме того, были убиты и ранены на пароходах и на портовой территории.

События в Одессе, конечно, не украшают российский флот, но не идут ни в какое сравнение с «Севастопольской побудкой». К тому же нельзя забывать, что Одесса была исключительно торговым портом. Что же касается «Донца», то работы по его подъему начались через два дня после гибели. Через три месяца отремонтированная канонерка вернулась в строй. На ее ремонт затратили 80 тысяч рублей.

Минный заградитель «Самсун» должен был поставить мины непосредственно перед Одессой. Командир и часть матросов «Самсуна» были немцами. Тем не менее командир струсил, и 28 мин были поставлены очень далеко от порта в открытом море. 30 октября «Самсун» вернулся в Босфор, в тот же день туда пришли «Гайрет» и «Муавенет».

В ночь с 28 на 29 октября крейсер «Бреслау» поставил у входа в Керченский пролив 60 мин, а затем направился к Новороссийску.

На рассвете 29 октября крейсер «Бреслау» и минный крейсер «Берк-и-Сатвет» обстреляли с дистанции 4 км торговый

порт Новороссийск. Среди объектов бомбардировки были радиостанция, жилые дома и нефтехранилище. Командир «Берки-Сатвета» в отчете писал: «Мы видели, как пылающая красная нефть стекала вдоль улиц в море и жуткая дымовая туча обволакивала город и его окрестности. Мы покинули пылающий город и, отойдя на 80 миль от него, все еще видели охваченный огнем Новороссийск, похожий на раскаленный кратер».

Попытка перехватить русские торговые суда у южного берега Черного моря не удалась. На минном крейсере «Пейк-и-Шевкет», на который возлагалась задача по перерезке кабеля Варна — Севастополь, произошла авария в машине, поэтому эту задачу взял на себя «Бреслау». Его попытка перерезать кабель 1 ноября не имела успеха, и в полдень того же дня он пришел в Константинополь.

Легкий крейсер «Гамидие» (под командованием немецких офицеров) в 6 ч 30 мин утра 29 октября подошел к торговому порту Феодосия и в течение часа обстреливал город, выпустив 150 снарядов. Целями бомбардировки были портовые краны, вокзал, водопроводная башня и склады. Обрато «Гамидие» шел вдоль крымского берега и попутно утопил пароход «Шура» водоизмещением 1223 т и парусник в 300 т. Их команды были взяты на борт крейсера. 31 октября в полдень «Гамидие» вошел в Босфор.

Любопытна реакция Николая II на нападение германо-турецкого флота. 29 (16) октября он записывает: «Рано утром турецкая эскадра подошла в тумане к Севастополю и открыла огонь по батареям, а полчаса спустя ушла. В то же время «Бреслау» бомбардировал Феодосию, а «Гебен» появился перед Новороссийском. Немцы-подлецы продолжают отступать поспешно в западной Польше. Утром шел снег и день простоял серый. Завтракали: Элла и Дмитрий Шер[еметев] (деж.). До 2-х ч. поехали в город. Аликс на заседание, а я с Татьяной на Елагин к Мама. Затем с нею и Т[атьяной] вернулся в Зимний дв., где простился. В 4 1/2 вернулись в Ц. С. Занимался. В 11 1/4 Элла уехала в Москву»\*.

---

\* Дневники императора Николая II. С. 492.



Я умышленно привожу всю запись, дабы читатель смог правильно оценить приоритеты в жизни царя. Лишь на следующий день до царя доходит смысл происшедшего на Черном море. 30 (17) октября он пишет: «После бумаг погулял четверть часа. Имел обычные доклады и принял разных лиц. В 2 1/2 представился новый американский посол г-н Мари с членами посольства. Сделали хорошую прогулку. Находился в бешеном настроении на немцев и турок из-за подлого их поведения вчера на Черном море! Только вечером под влиянием успокаивающей беседы Григория душа пришла в равновесие!»\*

Насчет «подлого» поведения турок и немцев — ни прибавить, ни убавить, а вот насчет своих адмиралов, проспавших и просп...х все на свете, — ни слова. Царь ежедневно подробно записывает в дневник наиболее важные события своей жизни. Он никогда не забывает писать о всенощных, приложениях к иконам, утешительных беседах с Григорием, играх в кости и домино со свитой, стрельбе по воронам и кошкам. Почти каждый день в дневнике он начинает с событий на германском фронте. Но до конца года нет ни единого слова о войне с Турцией.

А как реагировало на «Севастопольскую побудку» турецкое руководство? Турецкий посол в Париже Рифаат-паша официально заявил, что турецкая эскадра, в составе которой находились крейсера «Явуз Султан Селим» и «Мидилли» («Гебен» и «Бреслау»), 28 октября 1914 г. встретила в нейтральных водах к северу от Босфора отряд в составе русского минного заградителя и трех миноносцев. В ходе скоротечного огневого контакта один русский корабль был затоплен. Команда попала в плен, и турки узнали, что отряд шел ставить мины у входа в Босфор. Тогда же были «причинены некоторые повреждения одному из русских портов». Рифаат-паша заявил: «Турецкое правительство считает, что русский командир корабля ставил мины у Босфора без одобрения своего начальства, и готово пленных русских моряков возвратить».

---

\* Дневники императора Николая II. С. 492.

Вот вам блестящий образец дезинформации. Французы и англичане не поверили лишь потому, что Россия была их союзницей. В противном случае английская пропаганда на весь мир бы трубила о русской агрессии. Тем более что все, что сказал Рифаат-паша, похоже на правду. Как мог «Прут» с 750 минами на борту оказаться в середине Черного моря? Кто бы поверил, что заградитель с минами ходил в Ялту за пехотным батальоном? Такой приказ мог дать или сумасшедший, или изменник. Но поскольку Эбергард после этого остался командовать Черноморским флотом, то, значит, турки правы?!

Посол Турции в Петрограде Фахретдин-бей попытался заручиться обещанием России не посылать свои корабли к турецким берегам в обмен на заверение, что османский флот вообще больше не появится в Черном море. Сазонов в ультимативной форме потребовал немедленного удаления всех немцев из турецких армии и флота в качестве предварительного условия переговоров о компенсации за «вероломное нападение на наши берега и причиненный от этого ущерб».

Послы Антанты поддержали требование России. Великий визирь Саид Халим-паша, председатель меджлиса Халиль-бей и даже ряд высших офицеров на экстренном заседании военного кабинета 1 ноября 1914 г. высказались за аннулирование союза с Германией и за удаление всех германских военных советников. Однако губернатор Стамбула Мехмед Талаат-паша напомнил собравшимся о том, что город под прицелом орудий германских крейсеров. Вокруг дворца, где шло заседание, стояли караулы германских моряков. Наконец немцы пустили в ход неотразимое для турецких правителей оружие — деньги. Кайзер утвердил заем Турции в 100 млн франков золотом, причем первые два миллиона уже были отправлены. Против такого аргумента пашам возразить было нечего.

11 ноября 1914 г. Султанским фирманом была объявлена война России, Англии и Франции. К тому времени 70-летний султан Мехмед V был лишь номинальным правителем. «А нам действительно нужна война?» — растерянно спросил султан у Энвера-паши. Тот ответил: «Аллах велик. Мудрость Всемогущего безгранична».

## Глава 3

### ОХОТА ЗА «ГЕБЕНОМ»

Главной задачей германско-турецкого флота в течение всей войны была оборона Проливов (Дарданелл — от союзников, а Босфора — от русских).

Второй по важности задачей было обеспечение коммуникаций на Черном море. Железных и шоссейных дорог в азиатской части Турции было крайне мало, поэтому роль морских перевозок было трудно переоценить. Наиболее важными коммуникациями являлись перевозка угля из порта Зунгулдак в Стамбул и перевозка войск и боеприпасов на Кавказский фронт. Меньшее значение имели перевозки грузов из портов Румынии и Болгарии в Стамбул.

Угольный район азиатского побережья, включавший в себя Зунгулдак, Козлу, Эрегли, Килимли, Парфени и другие пункты, издавна снабжал Константинополь и прилегающие к нему местности углем. Зунгулдакский уголь был невысокого качества и уступал английскому углю, но экспорт последнего был прекращен после начала войны. Единственный путь доставки угля из района Зунгулдака был морской, поскольку Стамбул и Зунгулдакский район не были связаны ни железной, ни шоссейной дорогой. Естественно, что русский флот пытался пресечь или по крайней мере уменьшить перевозки угля из Зунгулдака.

4 ноября 1914 г. русская эскадра вышла в море. Уже в море корабли разделились. Четыре новых эсминца — «Дерзкий», «Гневный», «Пронзительный» и «Беспокойный» — пошли к Босфору ставить мины, а остальные корабли двинулись к Зунгулдаку.

Эсминцы приняли в перегруз по 60 мин. В ночь с 5 на 6 ноября мины были выставлены у Босфора в 12 милях (22,2 км) от берега. В случае встречи с сильнейшим неприятелем эсминцы должны были отойти под прикрытия эскадры, находившейся в море. В целом постановка была выполнена хорошо, но, ввиду неточности счисления и отсутствия промера, мины были по-

ставлены на больших глубинах, и многие из них под воздействием давления воды взорвались. За время постановки на эсминцах было насчитано более 50 взрывов. Таким образом, поставленное заграждение было в большей части уничтожено в момент постановки.

Основная часть эскадры, в составе которой были броненосцы «Евстафий», «Иоанн Златоуст», «Пантелеймон», «Три Святителя», «Ростислав», крейсера «Кагул», «Память Меркурия», «Алмаз» и девять эскадренных миноносцев, направилась сначала к европейским берегам, откуда спустилась к Босфору с целью прикрыть операцию постановки мин. По ее выполнении флот лег курсом на Зунгулдак с расчетом подойти к Угольному району с рассветом 6 ноября.

В 7 ч 30 мин 6 ноября русские корабли увидели берег в районе Зунгулдака. От эскадры отделились и пошли к порту броненосец «Ростислав», крейсер «Кагул» и шесть эсминцев.

В 8 ч 20 мин, подойдя на дистанцию 75 кабельтовых (13,9 км), «Ростислав» открыл огонь из 254-мм пушек. В 8 ч 50 мин стрельба была окончена. Было выпущено 26 снарядов, к этому времени дистанция до порта составляла 59 кабельтовых (10,9 км). На берегу было замечено несколько пожаров.

«Кагул» подошел к берегу на дистанцию 42 кабельтовых (7,8 км) и в 9 ч 5 мин открыл огонь из 152-мм пушек по элеватору, а затем — по гавани. После первых 15 залпов всю гавань заволокло дымом, поэтому стрельбу пришлось перенести на заводские постройки.

Всего было сделано 30 залпов и израсходовано 230 снарядов калибра 152 мм. В 9 ч 30 мин крейсер окончил стрельбу и присоединился к флоту. Во время бомбардировки под берегом, в районе Зунгулдака, были замечены два парохода, один из которых был уничтожен эсминцами, а другой расстрелян «Кагулом» на обратном пути к эскадре.

К 11 часам, по присоединении «Кагула» и эсминцев, эскадра, построившись в походный порядок, двинулась обратно в Севастополь. Но тут крейсер «Память Меркурия» увидел слева в море силуэты трех пароходов. Это оказались три больших турецких транспорта «Безми Ален», «Митхад-Паша» и «Бахри

Ахмет», шедшие в Трапезунд с войсками для турецкой армии, действовавшей на Кавказе. Огнем эскадры все три транспорта около 11 ч 30 мин были потоплены, причем эсминцами спасена часть команды и перевозившихся войск.

Эти транспорты, выйдя ночью из Босфора, следовали без конвоя вдоль азиатского побережья и, обнаружив русскую эскадру, намеревались, пользуясь мглой, обойти ее, но были замечены.

Покончив с транспортами, эскадра взяла курс на Севастополь и, выдержав на обратном пути сильный шторм, 7 ноября вернулась на базу.

Обстрел Зунгулдака был малоэффективен из-за очень плохой видимости, но уничтожение транспортов с войсками явилось серьезной неудачей турок.

Турки пытались прикрыть перевозку войск всеми боеспособными кораблями. 5 ноября вышли в море крейсера «Бреслау» и «Гамидие» для непосредственного прикрытия транспортов. Сам контр-адмирал Сушон на «Гебене» в сопровождении минного крейсера «Берк-и-Сатвет» вышел 6 ноября в 3 ч 35 мин из Босфора с целью войти в боевое соприкосновение с русскими и произвести демонстрацию у Севастополя, которая должна была отвлечь внимание русских от турецких транспортов.

Однако из войсковых транспортов до места дошел лишь пароход «Ак-Денис», доставивший три тысячи солдат в порт Трапезунд.

6 ноября в 9 ч 20 мин «Гебен» взял курс на Ялту, на южную оконечность Крыма, но в 9 ч 30 мин получил радиограмму из Стамбула, гласившую, что в 8 часов были замечены 10 русских военных кораблей у Зунгулдака. Сушон сразу же отправился на поиски русской эскадры, но ее не нашел и рванул к Босфору. Германо-турецкое командование решило, что русские после Зунгулдака пойдут обстреливать укрепления Босфора. К выходу из Босфора были подтянуты два старых броненосца «Хайреддин-Барбаросса» и «Торгут-Рейс», которые вместе с «Гебеном» должны были дать генеральное сражение русской эскадре. Но, как мы уже знаем, ждали они напрасно, русские броненосцы уже стояли в Севастополе.

В отместку за обстрел русскими Зунгулдака Сушон приказал «Бреслау» обстрелять порт Потти. 7 ноября в 7 ч 20 мин «Бреслау» с дистанции 2—2,5 км (по немецким данным), а вероятнее с 4,5—5,5 км (по русским данным), выпустил по Потти восемьдесят один 105-мм снаряд. Особых разрушений в порту не было. С берега ему ответила полевая батарея. Попаданий в крейсер не было, но в 8 часов он прекратил огонь и ушел полным ходом.

В ответ на бомбардировку Потти русская эскадра в том же составе (5 броненосцев, 2 крейсера и 12 эсминцев) утром 17 ноября обстреляла Трапезунд. Собственно, обстрел был проведен «Ростиславом» и «Памятью Меркурия», а остальные корабли прикрывали их.

Контр-адмирал Сушон решил перехватить русских. 17 ноября в 15 ч 30 мин «Гебен» и «Бреслау» вышли из Босфора. На следующий день в 11 ч 40 мин у берегов Крыма в районе мыса Сарыч крейсер «Алмаз» обнаружил дымы вражеских кораблей, а радиостанции эскадры перехватили переговоры «Гебена» и «Бреслау».

Вскоре противники в тумане заметили друг друга. В 12 ч 20 мин с дистанции 40 кабельтовых (7,4 км) «Гебен» и флагманский корабль Эбергарда «Евстафий» почти одновременно открыли огонь. В течение 10 минут боя русские корабли сделали 30 выстрелов из 305-мм орудий, из которых в «Гебен» попало только три. Кроме того, было сделано несколько десятков выстрелов из 152-мм и 203-мм орудий, из которых 11 попали в цель. Почти все попадания принадлежали «Евстафию». Дело в том, что все пять русских броненосцев должны были стрелять централизованно, причем управление централизованным огнем находилось на «Иоанне Златоусте», шедшем за «Евстафием». Но по приказанию Эбергарда стрельба была начата «Евстафием» самостоятельно. Ряд историков считает это ошибкой, спасшей «Гебен» от гибели. Другие, наоборот, утверждают, что это было правильным решением, так как «Иоанн Златоуст» постоянно передавал по радио неверную дистанцию до «Гебена» — 60 кабельтовых, то есть ошибался на 20 кабельтовых. На «Гебене» было убито 105 человек и ранено около 50 человек. 305-мм сна-

ряд попал в каземат 152-мм орудий и вызвал там пожар. Заряды, находившиеся в каземате, не взорвались, так как находились в гильзах. У немцев все орудия имели гильзовое заряжание, а не картузное, как у русских и англичан. Латунные гильзы спасли несколько германских кораблей в ходе Ютландского боя.

«Гебен» успел выпустить девятнадцать 280-мм снарядов, 150-мм пушки использовать ему не удалось.

«Евстафий» получил четыре попадания 280-мм снарядами. Первым была пробита средняя дымовая труба и взрывом снесена бортовая радиосеть. Вторым и третьим, попавшими одновременно, были достигнуты попадания в батарейную палубу с пробитием 127-мм брони и повреждением внутренних помещений и оборудования и в правый носовой 152-мм каземат на стыке двух броневых 152-мм плит. Четвертый снаряд при разрыве у борта об воду осколками изрешетил небронированный борт в носовой части вблизи ватерлинии. Потери: убито 5 офицеров и 29 человек команды, ранено 24 человека команды. Остальные русские корабли и немецкий крейсер «Бреслау» повреждений не имели.

После 10-минутной дуэли «Гебен» и «Бреслау» начали отход и скрылись в густом тумане.

20 ноября крейсер «Гамидие» в 6 часов утра открыл огонь по городу Туапсе с дистанции 8—11 кабельтовых (15—20 км). В течение часа он выпустил 80 снарядов по нефтяным цистернам, но пожара не последовало. Кроме того, была обстреляна радиостанция.

18 ноября минные заградители «Ксения» и «Константин» выставили заграждения у портов Трапезунд, Платана, Уние и Самсун. Это затруднило и задержало выгрузку транспортов с грузом для Кавказской армии.

В конце ноября погиб со всем экипажем минный заградитель «Нилуфер». Около Килии, севернее входа в Босфор, были прибиты его обломки, флаг и трупы двух германских матросов. По-видимому, «Нилуфер» или подорвался на русскойmine, или стал жертвой собственных мин.

Германский генерал Лиман фон Зандерс, командовавший сухопутными силами в Проливах, потребовал проведения высадки турецких войск в районе Аккермана. Контр-адмирал Сушон был категорически против десанта. В конце концов намечаемая большая десантная операция вылилась в авантюру — высадку на русское побережье 24 турецких кавалеристов, одетых в русскую униформу, и при этом часть из них умела говорить по-русски. Целью высадки являлось разрушение железной дороги Бендеры — Рени и уничтожение соседних деревень. По выполнению задачи отряду надлежало прорваться в Румынию.

В ночь с 6 на 7 декабря с турецкого парохода было высажено 24 десантника. Пароход конвоировал крейсер «Бреслау». Высадка прошла успешно, а пароход благополучно вернулся в Босфор. Однако диверсанты были вскоре обнаружены русскими и в полном составе сдались в плен.

«Бреслау» же пошел к берегам Крыма и безрезультатно обстрелял тральщики, проводившие контрольное траление. Крейсер был атакован русским самолетом. Однако его бомбы упали далеко от борта корабля. Это была первая атака самолетом корабля на Черном море.

6 декабря «Гебен» в сопровождении минных крейсеров «Берк-и-Сатвет» и «Пейк-и-Шевкет» вышел в море для обеспечения переброски сухопутных войск на четырех транспортах, следовавших под конвоем «Меджидие». Перевозились два батальона, две горные батареи, сто кавалеристов, верблюды и снаряжение. Энвер-паша с генералом Бронзарттом следовал на «Гебене», чтобы присоединиться к Третьей армии у Трапезунда.

Конвой прошел благополучно, но из-за русских минных заграждений у Трапезунда войска высаживались восточнее, в Ризе.

10 декабря после высадки транспорты вышли в море под конвоем «Меджидие» и «Берк-и-Сатвета», а «Гебен» и «Пейк-и-Шевкет» направились к Батуму с целью его обстрела. Верхушки гор были ярко освещены солнцем, а само побережье покрыто туманом. В 12 часов русская радиостанция открыто сообщила: «"Гебен" у Батума». Из-за плохой видимости под бере-



гом «Гебену» пришлось подойти на 81 кабельтов (15 км). Он выпустил пятнадцать 280-мм снарядов. Стрельба велась с 13 ч 39 мин до 13 ч 48 мин, то есть всего 9 минут. После этого «Гебен» развернулся и полным ходом ушел в море. Снаряды «Гебена» легли совершенно бессистемно — с большими недолетами от береговой батареи Бурун-Табае, в городе, на приморском бульваре и в гавани. Бомбардировка никаких существенных результатов не имела: было повреждено несколько частных домов, осколком пробит борт одного из пароходов, убит один человек и ранено четыре.

Береговые батареи ответили, но попаданий в «Гебен» не добились. Перед войной большая часть береговых орудий Михайловской крепости была демонтирована. Как морское, так и сухопутное русское командование придавало большое значение Батуму и собиралось создать там первоклассную береговую оборону. В 1910—1913 гг. там планировалось построить мощные береговые батареи. Они должны были состоять из четырех 356/52-мм двухорудийных башенных установок и шести 152/52-мм двухорудийных башенных установок. Замечу, что береговых установок такой мощности к 1914 г. не было ни в одной стране мира. В 1914 г., в связи с более высокой готовностью 305-мм установок, было решено 356-мм башни заменить на 305-мм двухорудийные башенные установки.

Но увы, к ноябрю 1914 г. под башенные установки в Батуме только начали рыть котлованы. Тогда из Кронштадта в Батум были срочно направлены две 254/45-мм открытые установки с углом возвышения 30°. Во время обстрела «Гебена» эти орудия только устанавливались и не могли вести огонь. К 27 декабря оба орудия были готовы к стрельбе. А к лету 1915 г. в Батуме было установлено еще два 254/45-мм орудия.

Последней операцией в кампанию 1914 года стала попытка закупорки порта Зунгулдак. Первые же бомбардировки Зунгулдака показали, что, несмотря на разрушения, нанесенные русской эскадрой, добыча и транспортировка угля продолжались. Одновременно выяснилось, что имеющийся в Зунгулдакской гавани прочный мол благодаря своей высоте скрывает стоящие

в гавани пароходы настолько, что поверх стенки мола видны обычно только мачты и часть трубы. Таким образом, пароходы были защищены от огня кораблей, особенно эсминцев и крейсеров, которые, обстреливая Зунгулдак и не подходя под действительный обстрел батарей, не могли причинить пароходам существенных повреждений. Показания пленных, подтверждая это, указывали еще и на то, что мол служит прикрытием как для мелких пароходов, занимающихся буксировкой шаланд, так и для каботажных судов, прячущихся под его прикрытием при появлении русских кораблей.

Это навело командование на мысль предпринять операцию закупорки гавани Зунгулдака затоплением при входе и внутри ее нескольких старых пароходов, нагруженных каменным балластом. Для этой цели были отобраны наиболее изношенные пароходы, имевшиеся в распоряжении Черноморского флота, — «Олег», «Исток», «Атос» и «Эрна».

20 декабря русская эскадра вышла из Севастополя. Для прикрытия операции против Зунгулдака отряд минных заградителей («Алексей», «Ксения», «Георгий» и «Константин») выставил в ночь с 21 на 22 декабря у входа в Босфор большое минное заграждение в 600 мин. Непосредственное прикрытие минных заградителей осуществлялось 3-м дивизионом эсминцев. Дальнее охранение минных заградителей осуществляла вся эскадра. Только после ухода минных заградителей в Севастополь эскадра двинулась к Зунгулдаку.



Схема минных заграждений у Босфора, выставленных во время Первой мировой войны

23 декабря в 14 ч 30 мин от эскадры отделился отряд кораблей и судов, предназначенных для заграждения порта Зунгулдак. Головным шел «Ростислав», затем — пароходы, «Алмаз» и эсминцы. Так как в скором времени пароход «Эрна» получил повреждение машины, то «Ростислав» взял его на буксир, из-за чего отряд двигался 5,5-узловым ходом. Ввиду свежей погоды начальник отряд разрешил эсминцам держаться по способности, сохраняя строй.

Ночью на пароходе «Эрна» справились с повреждением машины, и он двинулся самостоятельно. 24 декабря к 3 ч 50 мин «Ростислав» потерял из виду суда своего отряда, зато обнаружил прожектор неизвестного корабля. Одновременно по радио сообщили, что в море близко работает неприятельская станция, причем уверенно называли «Бреслау».

Это действительно был «Бреслау». 24 декабря в 3 часа ночи он заметил судно, шедшее без огней. Осветив его прожектором, «Бреслау» опознал в нем русский пароход и обстрелял его с дистанции 7 кабельтовых (около 1300 м). Пароход получил несколько попаданий и начал тонуть. Но тут «Бреслау» заметил, что пароход сопровождается каким-то военным двухтрубным кораблем и эскадренными миноносцами. «Бреслау» немедленно отвернул полным ходом на восток.

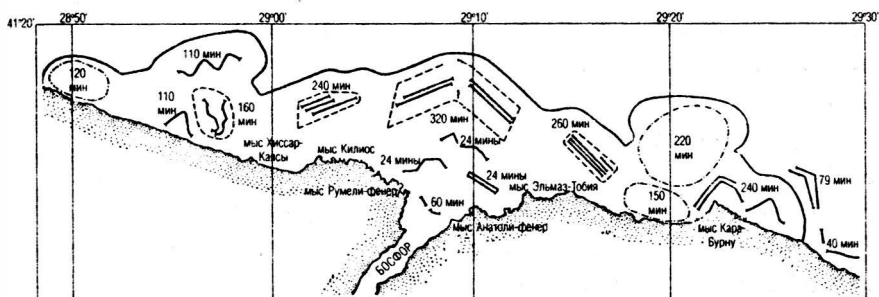
С рассветом «Ростиславу» удалось собрать весь свой отряд, за исключением парохода «Атос». Ночной атаке «Бреслау» подвергся пароход «Олег». Он получил несколько попаданий и подводных пробоин, но сохранил ход.

А тем временем (в 6 ч 50 мин) заблудившийся «Атос» был атакован «Бреслау». После первых выстрелов крейсера команда «Атоса» села в шлюпки и была подобрана немцами. В плен было взято два офицера и 31 матрос. Ранее «Атос» был германским торговым судном, захваченным русскими в начале войны.

Между тем к 10 ч 40 мин 24 декабря «Ростислав», «Алмаз», три парохода и эскадренные миноносцы подошли к Зунгулдаку. Остальная эскадра держалась мористее. Адмирал Эбергард послал миноносец на поиски «Атоса». Вместо «Атоса» миноносец обнаружил «Бреслау», но доложил, что это «Гебен».

Эбергард испугался еще больше и приказал «Ростиславу» и «Алмазу» бросить пароходы и идти на соединение с эскадрой. Бедолаге было мало шестнадцати 305-мм, восьми 203-мм и пятидесяти четырех 152-мм орудий своих четырех броненосцев против десяти 280-мм и десяти 150-мм орудий «Гебена». Подавай ему еще на всякий случай четыре 254-мм и восемь 152-мм пушек «Ростислава».

Попытка же деблокировать порт без огневой поддержки «Ростислава» и «Алмаза» была бессмысленной. Турецкие береговые батареи заранее бы расстреляли три парохода. Поэтому к 13 часам все пароходы были затоплены в открытом море, а эскадра пошла в Севастополь. «Бреслау» пытался сопровождать русскую эскадру и во второй половине дня 24 декабря, и рано утром 25 декабря имел две стычки с русскими турбинными миноносцами, вооруженными 102/60-мм пушками. Стрельба велась с дистанции 65 кабельтовых (12 км) и 55 кабельтовых (10,2 км). Обе стороны попаданий не имели.

«Гебен» же действительно был в море с 21 по 26 декабря и Сушон был в курсе передвижений русского флота, но после боя с «Евстафием» у адмирала пропало всякое желание встречаться со старыми русскими броненосцами.

26 декабря «Гебен» возвратился в Босфор. Во время последней операции на нем находился генерал-адъютант султана генерал-фельдмаршал фон дер Гольц. В 13 ч 35 мин на виду у босфорских дозорных кораблей, на расстоянии одной мили от входного буя, на «Гебене» почувствовали сильное сотрясение в носовой части с правого борта, а через две минуты — второе сотрясение в средней части корабля, с левого борта: флагманский корабль подорвался на минах. Несмотря на то что крейсер принял около 600 тонн воды, он продолжал путь в Константинополь даже без крена. Как и другие германские корабли, «Гебен» имел лучшую в мире систему непотопляемости.

Это были мины, выставленные отрядом заградителей в ночь на 25 декабря. К удивлению немцев, русские поставили мины на глубине в 180 м, что, по мнению германских минеров, считалось невозможным.



Схема повреждения линейного крейсера «Гебен» на русских минах у Босфора 26 декабря 1914 г.

Для ремонта «Гебена» в Стамбуле не оказалось подходящего дока, и для исправления повреждений пришлось изготовить специальные кессоны.

Так закончился первый год войны на Черном море.

Русские минные заграждения у Босфора создавали серьезные помехи германо-турецкому флоту. Вход и выход всех кораблей производился только за тралящим караваном. 2 января 1915 г. у входа в Босфор минный крейсер «Берк-и-Сатвет» конвоировал транспорты. Чтобы не столкнуться с одним из транспортов, «Берк-и-Сатвет» был вынужден немного отклониться от протрального фарватера и подорвался кормой на mine. Повреждения были велики, но германская система непотопляемости выдержала, корабль удалось отбуксировать в Стамбул и поставить в док. Ремонт затянулся, «Берк-и-Сатвет» вышел из строя до конца войны и был введен в строй лишь в 1917 г.

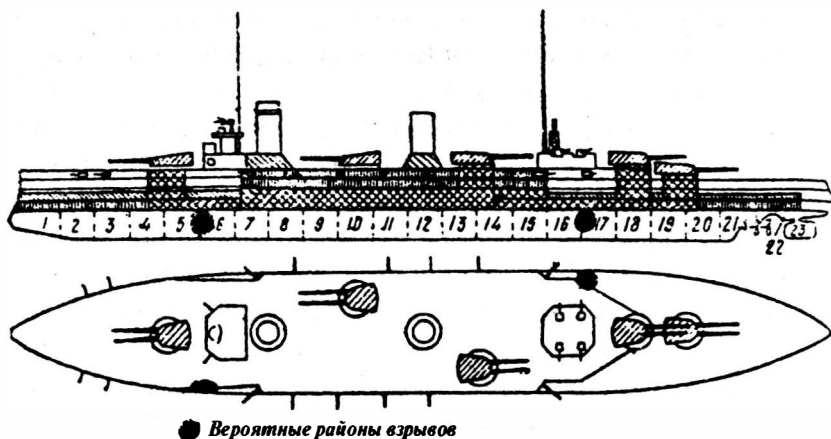
31 января 1915 г. на минах у Босфора погибла канонерская лодка «Невсехир» (водоизмещение 315 т, построена в 1906 г.).

4 января 1915 г. крейсер «Гамидие», находясь западнее Синопа, заметил крейсер «Кагул» и четыре эскадренных миноносца. «Кагул» шел полным ходом, так что дистанция уменьшалась. На дистанции в 60 кабельтовых (11 км) оба корабля открыли огонь. Русские эскадренные миноносцы также вступи-

ли в бой и очень быстро пристрелялись. С 12 ч 45 мин до 14 ч 00 мин «Гамидие» произвел около 80 выстрелов из кормовых орудий. Результаты стрельбы с обеих сторон были незначительны. Хотя неприятельские снаряды ложились вокруг «Гамидие», он получил только одно попадание 152-мм снарядом в корму над броневой палубой и несколько пробоин ниже ватерлинии. Германский командир крейсера утверждал, что русские сделали около 500 выстрелов и что один из эсминцев получил попадание. На самом деле на «Дерзком» при выстреле разорвало 102/60-мм пушку.

В 16 часов «Кагул» и эсминцы повернули и исчезли в пелене дождя. Немецкий командир недоумевал, почему русские ушли. У «Кагула» была реальная возможность уничтожить «Гамидие».

6 января в 7 часов «Гамидие» встретил «Бреслау», и далее они двинулись вместе. В тот же день вечером, в 18 ч 30 мин, крейсера внезапно встретились с русской эскадрой. Русская эскадра направлялась к побережью Турции с целью перехвата турецкого конвоя из семи судов, направлявшегося из Босфора в Трапезунд. И опять адмирал Эбергард действовал крайне беспорядочно. Бой шел в темноте на дистанции 30—40 кабельтовых (5,5—7,4 км). По неприятельским крейсерам вели беспорядочный огонь крейсера «Кагул», «Память Меркурия», броненосец «Евстафий» и другие броненосцы. Попаданий «Гамидие» и «Бреслау» не имели и благополучно скрылись, хотя русские крейсера существенно превосходили «Гамидие» по скорости, не говоря уж о турбинных миноносцах.

## Глава 4

### БОМБАРДИРОВКИ БОСФОРА

В феврале 1915 г. англо-французская эскадра попыталась форсировать Дарданеллы. В ее составе были дредноут «Куин Элизабет», линейный крейсер «Инфлексибл», 13 английских и 4 французских броненосца, а также десятки крейсеров, эсминцев и других кораблей.

Операция союзников сразу пошла не по плану. Подавить дарданеллские форты с больших дистанций не удалось, а близко подходить союзные линкоры боялись. В конце концов союзникам удалось высадить в Дарданеллах десант в 68 тысяч человек, которые, закрепившись на небольшом плацдарме у берега, повели позиционную войну с турками. Но тот, кто избегает быстрых и решительных действий, боясь потерь, всегда или проигрывает операции, или несет впоследствии куда большие потери.

В течение одного дня, 18 марта 1915 г., на минах и от артогня дарданеллских фортов погибли три броненосца: английские «Иррезистибл» и «Ошен» и французский «Буве».

В ночь на 13 мая у Дарданелл турецкий эсминец «Муавенет» под командой немца Фирле потопил торпедами английский броненосец «Голиаф». 25 мая германская подводная лодка «U-21» там же утопила английский броненосец «Трайомф». А через два дня «U-21» потопила английский броненосец «Маджестик».

В такой ситуации русское командование решило провести операцию у Босфора. Причем ни в Ставке, ни в Севастополе толком не знали, что делать — то ли ограничиться демонстративным обстрелом босфорских укреплений для моральной поддержки союзников, то ли высаживать десант.

Командующий Черноморским флотом адмирал Эбергард поначалу очень боялся подходить с эскадрой к Босфору. В связи с этим он в январе 1915 г. отправил в Ставку пространную записку, где было сказано: «До готовности линейного корабля «Мария» не следует рисковать боем в непосредственной близости от Босфора». Телеграммой от 3 февраля Ставка бой у Босфора оставила на усмотрение Эбергарда. Но 19 февраля из Ставки пришла экстренная телеграмма: «В ближайшее время предполагаются совместные действия англо-французского флота с участием десантного корпуса против Дарданелл. Черноморскому флоту надлежит оказать содействие в виде демонстрации у Проливов, которая, в зависимости от достижения нашими союзниками успеха, может быть развита включительно до заня-

тия Босфора совместно Черноморским флотом и флотом союзников».

Для демонстрации или десанта (по ситуации) в Одессе был сосредоточен 5-й кавказский корпус. С демонстрационной целью в Одессе неоднократно проводились посадка войск на транспорты и выход их в море. Однако в связи с неудачей союзников вопрос о высадке в 1915 г. в Босфоре отпал. Но одесские демонстрации серьезно напугали турок, и те не рискнули отправить в Дарданеллы ни одного солдата из четырех корпусов, защищавших Стамбул и Проливы.

5 марта первый лорд английского Адмиралтейства Черчилль сообщил Главковерху великому князю Николаю Николаевичу, что «великобританское правительство самым серьезным образом надеется, что, когда наступит момент прорыва английского флота в Мраморное море, русский флот, одновременно с началом атаки Дарданелл союзниками, начнет систематическую, с дальнего расстояния, бомбардировку внешних фортов Босфора, чему придается первостепенное значение».

Было установлено, что командующие обоими флотами, адмирал Эбергард и адмирал Карден, войдут в постоянную связь между собой и согласуют свои действия в зависимости от хода событий у Дарданелл.

27 марта флот в составе пяти броненосцев («Евстафий», «Иоанн Златоуст», «Пантелеймон», «Три Святителя», «Ростислав»), трех крейсеров («Кагул», «Память Меркурия», «Алмаз»), одного авиатранспорта\* («Николай I»), минной бригады (9 эсминцев) и шести тральщиков\*\* вышел из Севастополя курсом на Босфор. В 6 часов утра 28 марта, с открытием турецких бере-

---

\* Авиатранспорты «Николай I» и «Александр I» — бывшие торговые пароходы водоизмещением 9200 т и скоростью 14 узлов. С началом войны пароходы были переделаны в авиатранспорты — носители гидросамолетов (по 7 на каждом). Иногда их называли «гидрокрейсерами», а в официальных списках флота они числились посыльными судами. Палубы их были приспособлены для установки гидросамолетов, которые спускались на воду и поднимались обратно с помощью стрел. Для поиска и буксировки поврежденных гидросамолетов на авиатранспортах имелись специальные катера.

\*\* За неимением морских тральщиков были использованы три заградителя типа «Ксения» и два парохода — «Царь» и «Руслан».



гов, по сигналу командующего (флаг на «Евстафии») броненосцы «Три Святителя» и «Ростислав», крейсер «Алмаз», авиатранспорт «Николай I», предшествуемые тральщиками и охраняемые эсминцами, отделились от флота и направились к Босфору. Флот, имея в дозоре два крейсера, остался в море на ходу, держась против пролива на расстоянии 12—15 миль. Основная часть кораблей должна была держаться на глубинах свыше 200 м, где не могло быть мин. При появлении «Гебена» бомбардирующие корабли должны были отойти к оставшимся броненосцам. Русские не знали, что «Гебен» еще находится в ремонте.

В 7 часов «Николай I» и «Алмаз», застопорив машины, стали спускать свои гидросамолеты в 10 милях от Босфора. Оба броненосца продолжали двигаться к проливу. В 7 ч 20 мин, когда тральщики подошли к берегу на расстояние 80 кабельтовых (около 15 км), береговые батареи открыли огонь, но совершенно неэффективный, так как не было видно даже падений снарядов. К 7 ч 30 мин, когда часть гидросамолетов была спущена и готовилась к полету, было получено приказание командующего флотом: «Не увлекаться бомбометанием, главная задача — разведка».

Поднявшиеся самолеты были сразу же обстреляны с батарей шрапнелью и ружейным огнем, но безрезультатно. Вскоре первый из вылетевших самолетов донес, что в устье пролива замечены два небольших миноносца и несколько дальше — минный заградитель.

С приближением броненосцев на указанную дистанцию под азиатским берегом в районе мыса Эльмас был замечен большой четырехмачтовый однотрубный пароход, видимо, груженный, который пытался прорваться в Босфор, идя полным ходом. Из пролива в это время ему навстречу, сигналив прожекторами, вышли два миноносца. Пользуясь отличной видимостью, броненосец «Три Святителя» немедленно открыл огонь с дистанции 65 кабельтовых (12 км), причем с третьего выстрела было получено первое попадание, а затем, когда пароход повернул к берегу, стремясь уйти под защиту батарей Эльмаса, новое попадание в корму вызвало пожар. Было видно, как команда спускает шлюпки и оставляет горящее судно, вскоре приткнувшее-

ся к отмели. Часа полтора спустя на судне произошел сильный взрыв, окутавший его облаком дыми.

Миноносцы были отогнаны двумя залпами «Ростислава», после чего ушли в Босфор. Русский самолет сбросил бомбу на эсминец «Самсун», упавшую в воду в 50 м за кормой.

Покончив с пароходом, «Три Святителя» в 10 ч 30 мин, идя 6-узловым ходом за тральщиками, открыл огонь по азиатским батареям сначала в районе мыса Эльмас, а затем по укреплениям в районе Анатоли-Фенер. Следом шел «Ростислав» и повторял стрельбу по тем же батареям вслед за окончанием стрельбы головного корабля.

Обстрел азиатских укреплений продолжался до 11 ч 50 мин. По Эльмасу было выпущено шесть 305-мм фугасных снарядов, пятьдесят 152-мм («Три Святителя») и десять 254-мм («Ростислав») снарядов. По наблюдениям с судов и самолетов, снаряды ложились хорошо, но степень разрушения определить было невозможно, так как точного прицельного огня из-за легкой дымки на берегу вести было нельзя, и обстрел велся по площадям. Батареи не отвечали, поскольку их пушки не доставали до русских броненосцев.

К этому времени летчики выяснили, что вплоть до Золотого Рога в проливе больших судов нет. По наблюдениям летчиков, было несколько прямых попаданий в батареи, причем в одном случае был вызван взрыв, давший характерный столб дыма, окутавший на время одну из батарей.

В 11 часов, повернув на обратный галс, броненосцы с той же дистанции обстреляли батареи европейского берега в районе Панас-Бурну, выпустив девятнадцать 305-мм и пять 254-мм снарядов. Пересекая линию пролива, броненосцы отчетливо видели ряд ближайших внутренних батарей, где не было мглы. Но они не могли их обстрелять, так как угол возвышения башенных орудий обоих кораблей был мал.

К 12 ч 30 мин корабли закончили обстрел и по сигналу командующего пошли на присоединение к своим силам. С их подходом на флагманском корабле был поднят сигнал: «Поздравляю флот с историческим днем первой бомбардировки укреплений Босфора».

Построившись в походный порядок, флот отошел на север. Корабли весь день и ночь провели в море, чтобы с рассветом снова подойти к Босфору и повторить бомбардировку.

На следующий день, 29 марта, флот снова подошел на видимость Босфора. Погодные условия были те же, но мгла стала еще гуще и очертания берегов были едва различимы.

Тем же кораблям и авиатранспорту было приказано повторить бомбардировку. На этот раз задание было несколько иное, и по семафору было передано на бомбардирующие корабли: «Сегодня план маневрирования тот же, расход снарядов тот же. «Ростиславу» — вчерашняя батарея на мысе Пайрас, «Трем Святителям» — две батареи новых пушек южнее Румели-Фенер. Если по вас будут стрелять батареи, то разрешается выбить и другие цели».

Одновременно на авиатранспорт «Николай I» было передано и новое задание для летчиков: «Задача на сегодня: обязательная часть — 1) держать Босфор под непрерывным наблюдением, 2) корректировать стрельбу; часть желательная — проверить глубже место «Гебена». Летать только на абсолютно исправных аппаратах и брать на себя только выполнимые задачи».

В 7 ч 10 мин оба броненосца, предшествуемые тральщиками и охраняемые эсминцами, направились по назначению.

В 8 ч 10 мин «Николай I» спустил первый самолет, вылетевший по назначению.

Однако выполнить бомбардировку не удалось. По мере приближения отряда к Босфору стало ясно, что обстрел состояться не может, так как мгла перешла в густой туман, который к 9 часам настолько усилился, что головной эсминец, шедший впереди тральщиков на расстоянии 17 кабельтовых (3150 м), едва был виден. Подойдя на 70 кабельтовых (13 км) к проливу, начальник отряда убедился, что бомбардировка невозможна, и повернул к эскадре, сообщив Эбергарду по радио о невозможности вести прицельный огонь.

Продержавшись до вечера перед Босфором в ожидании противника, флот отошел в море, направившись вдоль азиатского побережья.

30 марта русская эскадра в очередной раз провела обстрел побережья угольного района Эрегли — Зунгулдак. Гидросамолеты с «Николая I» и «Алмаза» бомбили угольные копи.

Турецкая разведка донесла в Стамбул, что в Одессе собрано 20 пароходов, на которые грузятся войска. Это была уже описанная демонстрация 5-го кавказского корпуса. Адмирал Сушон решил уничтожить эти транспорты.

1 апреля вышли из Босфора и пошли к Одессе крейсера «Меджидие» и «Гамидие», эсминцы «Муавенет», «Ядигар», «Ташоз» и «Самсун». Командовал отрядом немец — командир «Меджидие» капитан 1-го ранга Бюксель. К 18 ч 30 мин 2 апреля отряд был в виду острова Фидониси. В тот же день поздно вечером (в 23 часа) эсминцы поставили тралы, за которыми пошли крейсера. Головными шли «Ташоз» и «Самсун» с тралом, за ними на расстоянии 500—600 м «Муавенет» и «Ядигар» с тралом, за ними в 400—500 м «Меджидие» и, наконец, в 700—800 м «Гамидие». Скорость хода отряда не превышала 9 узлов. Крейсера находились точно за тральщиками, как вдруг в 6 ч 40 мин 3 апреля «Меджидие» подорвался на mine (в 15 милях от Одесского маяка). Взрыв произошел с левого борта в районе носовой кочегарки. Вес взрывчатого вещества русской мины составлял 115 кг. Глубина равнялась 15 метрам (7 сажень). На крейсере застопорили машины, и для спасения личного состава крейсер по инерции выбросился на мелководье, имея руль право-на-борту.

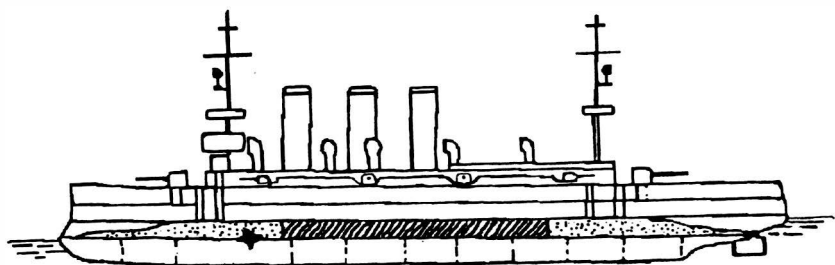

➔ *Минная пробоина*

Повреждения крейсера «Меджидие» 3 апреля 1915 г.

Из-за того, что на небольшой глубине корабль не мог окончательно затонуть, были приняты меры к уменьшению его боеспособности. По данным Г. Лорея, затворы орудий были выброшены за борт, а радиостанция уничтожена. Эсминцы сняли команду крейсера, и в 7 ч 20 мин «Ядигар» по приказанию командующего отрядом выпустил торпеду для окончательного уничтожения крейсера. Торпеда попала в кормовой погреб, корабль выпрямился, а затем погрузился так, что остались торчать только трубы, мачты и верхние мостики.

Адмирал Сушон приказал отменить нападение на Одессу и отряду кораблей возвратиться домой. Обратный путь прошел без приключений, и рано утром 4 апреля отряд вошел в Босфор. А в это время русские тральщики уже вытраливали мины вокруг затонувшего «Меджидие». Орудия с крейсера были сняты и отправлены на сухопутный фронт. Судя по всему, Лорей врал, что орудия были приведены в негодность. Во всяком случае, я нашел в Военно-историческом архиве отчет об отстреле двух 152-мм пушек с «Меджидие» на одесском полигоне в 1915 г.

17 апреля были начаты работы по подъему «Меджидие», а 31 апреля он был окончательно поднят и отбуксирован в Одессу. После ремонта, 16 октября 1915 г., «Меджидие» под названием «Прут» был включен в состав Черноморского флота. Он получил новое вооружение: десять 130/55-мм пушек. Однако чрезвычайно запущенное состояние котлов ограничило дальнейшую деятельность «Прута» тремя походами.

Чтобы отвлечь внимание русских от нападения на Одессу, Сушон решил показать «Гебен» и «Бреслау» утром 3 апреля у мыса Херсонес, но чуть не нарвался в районе Севастополя на русскую эскадру и начал уходить.

3 апреля в 8 ч 15 мин «Гебен» и «Бреслау» обнаружили русские пароходы «Восточная Звезда» и «Провидент» с грузом сахара. После снятия команды оба парохода были затоплены. Затем крейсера снова взяли курс на Босфор. В 11 ч 10 мин с «Гебена» увидели эскадру русских кораблей, впереди которой шли «Кагул» и восемь эсминцев. Следует отметить, что «Гебен» не

прошел до конца ремонт и его максимальный ход не превышал 20 узлов.

В 13 ч 30 мин «Евстафий» и «Иоанн Златоуст» открыли огонь по «Бреслау» с дистанции 82—93 кабельтовых (15,2—17,2 км), но, сделав около десяти выстрелов, прекратили огонь. Несколько осколков упало на палубу «Бреслау». Около 15 часов русские броненосцы скрылись из виду, остались только крейсера. Видимость, как почти всегда в Черном море, была очень хорошая, дымы отдельных кораблей были видны на 30 миль. Между 17 и 18 часами появилось несколько русских эсминцев, которые вышли влево, чтобы занять благоприятную позицию для атаки. В 20 ч 41 мин эсминцы пошли в атаку на «Бреслау», который с дистанции 19—22 кабельтовых (3519—4074 м) еще при хорошей видимости открыл по ним огонь. Один из снарядов нанес незначительные повреждения эсминцу «Пронзительный». Потерь в личном составе не было. Но и торпеды, выпущенные эсминцами, прошли мимо. Всю ночь «Гебен» и «Бреслау» полным ходом шли к Босфору и рано утром 4 апреля были уже в проливе.

«Гебен» вновь стал на ремонт. А русский флот 15 апреля вновь обстрелял Зунгулдак и Эрегли.

1 мая русский флот в составе броненосцев «Евстафий», «Иоанн Златоуст», «Пантелеймон», «Три Святителя», «Ростислав»; бригады крейсеров «Кагул», «Память Меркурия», «Алмаз»; авиатранспорта «Николай I»; минной бригады (9 эсминцев) и четырех заградителей («Ксения», «Алексей», «Константин», «Георгий») в качестве морских тральщиков вышел из Севастополя для бомбардировки Босфора.

В 5 ч 15 мин 2 мая флот подошел на видимость Босфора. Погода стояла ясная, море было спокойное, видимость хорошая, пролив совершенно чист.

В 7 часов по сигналу командующего флотом авиатранспорт «Николай I» приступил к спуску гидросамолетов. Так как целью самолетов была только разведка, а не бомбардировка, то самолеты спускались по одному и отправлялись на разведку поочередно.

Кроме одного парохода, полным ходом уходившего в глубь Босфора, никаких других судов в проливе не было. В 7 ч 15 мин командующий сигналом приказал назначенным для бомбардировки броненосцам «Три Святителя» и «Пантелеймон» с тральщиками идти по назначению.

Отделившись от флота, оба корабля направились к Босфору, но вынуждены были из-за опоздания подачи тралов задержаться, и только в 8 ч 40 мин, вступив в кильватер тральщикам, дали ход. К этому времени вернувшийся с разведки самолет сообщил, что пролив вплоть до Золотого Рога чист от больших судов, но что около Румели-Фенер замечены подводная лодка и два тральщика и что в проливе находятся два миноносца, укryвшиеся под берегом.

В 9 ч 47 мин, пройдя на расстояние 58 кабельтовых (10,7 км) к мысу Эльмас, корабли открыли огонь, обстреливая на 6-узловом ходу последовательно батареи, расположенные в районе Эльмаса, Фенераки, Каридже, Беюк-Лимана и Килии. «Пантелеймон», вооруженный более дальнобойной артиллерией\*, обстрелял районы Филь-Бурун, батареи верхнего и нижнего Анатоли-Кавака. Перенеся затем огонь в сторону европейского берега, корабли обстреляли батареи Килии с расстояния 54—63 кабельтовых (10—11,7 км).

В 10 ч 40 мин у Килии, приблизительно на середине между берегом и кораблями, был замечен движущийся по направлению к кораблям бурун, который был признан за след перископа подводной лодки. Сразу с кораблей был открыт огонь 152-мм артиллерией, причем после первых накрытий бурун исчез. Однако многие офицеры считали, что бурун принадлежал стае дельфинов.

Закончив обстрел Килии, корабли легли на обратный галс, чтобы повторить обстрел. На этом галсе, как только корабли вошли в зону пролива, внутренние батареи открыли огонь, причем с батареи Маджар-Кале, расположенной на азиатском берегу, стреляли мортиры, а с батарей в районе Румели-Кавака —

---

\* Строго говоря, 12-дюймовые пушки, снаряды и баллистика у обоих броненосцев были одинаковые, но угол возвышения пушек «Трех Святителей» составлял 15°, а пушек «Пантелеймона» — 35°.

пушки. Батареи посылали свои снаряды с недолетами до 15—20 кабельтовых (2,8—3,7 км). В результате обстрела нашей корабельной артиллерией в районе мыса Эльмас за фортом Рива произошел сильный взрыв, вызвавший большой пожар.

В 11 ч 45 мин корабли легли на соединение с флотом. «Пантелеймон», идя концевым, до 12 ч 02 мин продолжал обстрел из кормовой башни.

Вся бомбардировка продолжалась 2 ч 15 мин. Судами было израсходовано: 56 305-мм снарядов и 195 152-мм снарядов («Три Святителя»); 110 305-мм снарядов и 333 152-мм снаряда («Пантелеймон»).

Во время всей бомбардировки в воздухе попеременно находилось пять наших самолетов, один из которых из-за неисправности мотора совершил вынужденную посадку на воду поблизости от пролива и был отведен к «Николаю I» спущенным с него паровым катером. Воздушная разведка продолжалась до возвращения бомбардировавших кораблей к флоту и никаких данных о передвижениях крупных кораблей не дала.

В 13 ч 35 мин «Три Святителя» и «Пантелеймон» присоединились к основным силам флота. Эсминцы были снабжены углем, а затем флот отошел в море, где продержался всю ночь.

Одновременно с бомбардировкой Босфора командующий флотом на рассвете 2 мая послал «Кагул» и «Память Меркурия» в Угольный район с задачей обойти побережье и уничтожить все находящиеся в пунктах угольных погрузок суда. Обойдя весь заданный район, крейсера обнаружили в Козлу один стоящий под самым берегом трехмачтовый небольшой однотрубный пароход, который и был уничтожен артиллерийским огнем. Ни в Зунгулдаке, ни в Килимли судов обнаружено не было.

На обратном пути к Босфору крейсерами был утоплен парусный барк. В 21 ч 31 мин оба крейсера вернулись к флоту, заняв свои места в дозоре.

Проведя ночь в море, флот с рассветом снова подошел к Босфору для повторения бомбардировки.

Летчики доложили об обнаружении подводных лодок. Кроме того, с кораблей были замечены подозрительные буруны, которых ранее никогда не видели. В такой ситуации команду-



ющий флотом признал рискованным отделять для бомбардировки «Пантелеймон», так как в случае удачной атаки на него 1-я бригада броненосцев (наиболее сильная) теряла одну треть своей силы и в случае боя с «Гебенем» оказывалась в неблагоприятных условиях, особенно если бы ей приходилось прикрывать подбитый «Пантелеймон». Поэтому его заменили «Ростиславом».

Чтобы дать бомбардирующим броненосцам большую свободу маневрирования в случае атаки подводных лодок, было решено проводить ими бомбардировку отдельно, а не в сопровождении тральщиков, ограничивающих ход броненосцев 6—7 узлами. Броненосцы должны были двигаться по заранее протраленным районам. Поэтому тральщики и эсминцы заранее послали к Босфору, где их задачей было обследовать и приготовить три маневренных площади у европейского побережья пролива, в районах Кара-Бурну и Чаталджи.

В 7 часов с авиатранспорта был спущен первый самолет, который через 40 минут вернулся и сообщил, что пролив чист от судов.

К 9 часам зыбь усилилась и весь пролив заволокло густым туманом. В 9 ч 25 мин «Николай I» прекратил спуск самолетов, так как зыбь увеличилась и один из самолетов получил уже из-за этого повреждения. Другой самолет, вернувшийся из разведки, сообщил, что в районе Босфора стоит густой туман высотой до 200 м, мешающий самолетам ориентироваться во время полета.

В 11 часов начальник минной бригады, руководивший работой тральщиков, сообщил, что первые две площади протралены, и прислал к флоту эсминец «Зоркий» для проводки «Трех Святителей» и «Ростислава» к району начала бомбардировки.

В 11 ч 10 мин оба корабля отделились от флота и направились по назначению. Перед броненосцами стояла задача обстрелять приморский фронт района Кара-Бурну и укрепления на правом фланге Чаталджинских позиций. Обстрел этого района должен был убедить неприятеля в намерении русского командования высадить десант на европейском берегу.

В 12 ч 45 мин полеты самолетов возобновились. Самолетам было приказано наблюдать за Босфором или оставаться в районе операции, в зависимости от условий погоды.

Разведка с воздуха показала, что Босфор пока чист от неприятельских кораблей. Не было обнаружено никаких кораблей и в районе Кара-Бурну.

В 14 ч 40 мин корабли подошли к протраленным районам и начали бомбардировку. В 16 ч 10 мин бомбардировка была закончена, и корабли к 18 часам присоединились к флоту. Всего «Три Святителя» выпустил 132 152-мм снаряда, а «Ростислав» 39 254-мм снарядов. Стрельба велась с дистанции 55 кабельтовых (10,2 км), вне дальности огня турецких береговых батарей, которые, естественно, молчали.

Отойдя на ночь в море, флот к утру снова подошел к европейскому берегу, на этот раз в район Иниады. В 6 ч 20 мин «Ростислав» пошел по протраленному заранее пространству к бухте Иниады. С дистанции 35 кабельтовых (около 6,5 км) по указанию крейсера «Память Меркурия» «Ростислав» обстрелял почту и телеграф, но никаких военных объектов не обнаружил, тем более что вся прилегающая к бухте местность была покрыта густым лесом. Выполнив задание, корабли отошли к флоту. 5 мая флот благополучно вернулся в Севастополь.

Лорей писал, что бомбардировки русским флотом Босфора не причинили вреда турецким береговым батареям. Отечественные историки не приводят никаких конкретных данных о причиненном туркам ущербе. Поэтому обстрел Босфора был пустой тратой дорогостоящих снарядов крупного калибра. В 1915 г. Главное артиллерийское управление издало приказ, где говорилось: «...стрельба без четко поставленной цели является преступной тратой снарядов». Но Эбергард и К<sup>о</sup> не подчинены Главному артиллерийскому управлению, так почему бы не поугаать басурман, да еще, глядишь, и крестик получить.

Рано утром 10 мая русская эскадра вновь подошла к Босфору. В 5 ч 40 мин русские корабли были обнаружены турецким дозорным миноносцем «Нумуне». В 6 ч 40 мин на разведку Босфора вылетел русский гидросамолет. В 7 ч 10 мин русские тральщики приступили к тралению. За ними двинулись бро-

неносцы «Пантелеймон» и «Три Святителя», предназначенные для обстрела береговых укреплений. Миноносец «Нумуне» пытался обстрелять тральщики, но был отогнан огнем броненосцев.

В это время «Гебен» находился в Черном море между Босфором и Эрегли. Получив радио с «Нумуне», «Гебен» быстро двинулся в Босфор.

В 6 ч 45 мин крейсер «Кагул» обнаружил «Гебен». В 7 ч 05 мин адмирал Эбергард приказал «Пантелеймону» и «Трем Святителям» прервать операцию и возвратиться к основным силам.

В 7 ч 50 мин «Гебен» с дистанции 87,4 кабельтова (16,2 км) открыл огонь по русской эскадре. В 7 ч 54 мин «Евстафий» открыл ответный огонь. Через 15 минут открыл огонь «Пантелеймон», который еще не успел соединиться с эскадрой. «Гебен» получил два попадания 305-мм снарядами. Один снаряд попал в бак и проник в жилую палубу, но пожара не вызвал. Второй снаряд попал ниже ватерлинии, разорвался, вероятно, у нижней кромки брони, причинил повреждения в бортовом коридоре и вывел из строя второе 150-мм орудие левого борта. Один из 152-мм снарядов попал в ящик для уборки противоторпедных сетей, и сеть свесилась за борт. Потерь в личном составе не было. Тем не менее «Гебен» дал полный ход и стал уходить. В 8 ч 12 мин стрельба прекратилась. Попаданий в русские корабли не было. Но из-за большой разницы в скорости русские броненосцы не смогли преследовать «Гебен», ушедший в свою нору — Босфор. В 14 ч 50 мин того же дня, 10 мая, русская эскадра двинулась обратно в Севастополь. Обстрел укреплений Босфора был сорван, зато адмирал Сушон еще раз убедился, чем грозит «Гебену» встреча с русскими броненосцами.

В конце мая — начале июня 1915 г. крейсер «Бреслау» обеспечивал проход транспортов в порт Зунгулдак. В ночь с 10 на 11 июня «Бреслау» имел бой с эсминцами «Гневным» и «Дерзким», которые вечером 10 июня обстреляли Зунгулдак. Бой происходил на дистанции 10—12 кабельтовых (1,9—2,2 км). От нескольких выпущенных эсминцами торпед «Бреслау» уклонился, зато получил три попадания снарядами. Потери составили 7 человек убитыми и 15 ранеными. Боеспособность

«Бреслау» не пострадала, поврежденную радиостанцию быстро исправили. Снаряд с «Бреслау» перебил на «Гневном» главный паровой трубопровод, и эсминец на несколько часов лишился хода. По исправлении повреждений оба эсминца благополучно вернулись в Севастополь.

А через три дня новая пара эсминцев потопила у Зунгулдака четыре угольных транспорта и два буксира.

В середине июля русский флот должен был провести важную операцию — проводку первого русского дредноута «Императрица Мария» из Николаева в Севастополь.

18 июля 1915 г. в 20 км от турецкого берега близ Босфора на русской mine подорвался крейсер «Бреслау». Мина взорвалась под четвертой кочегаркой правого борта, которая сразу же наполнилась водой. Крейсер принял 642 т воды, но это не отразилось на его плавучести. При взрыве было убито 8 человек. Крейсер направился к берегу малым ходом, чтобы пристать к мелководью. Навстречу ему вышли канонерские лодки, чтобы провести его с тралом.

Исправление повреждений крейсера «Бреслау» сильно осложнялось недостаточностью оборудования порта ремонтными средствами, недостатком материалов и низкой квалификацией рабочих. В результате «Бреслау» находился в ремонте 7 месяцев и вышел в море только 27 февраля 1916 г.

Для прикрытия перехода «Императрицы Марии» в море вышли все пять броненосцев. Сам дредноут шел в сопровождении крейсера «Память Меркурия», авиатранспорта «Александр I», восьми эсминцев и посыльного судна «Ласточка». 14 июля «Императрица Мария» была торжественно встречена в Севастополе.

Ввод в строй дредноута означал принципиальное изменение тактики русского флота. Теперь крупные русские корабли могли, не боясь «Гебена», действовать двумя отрядами. В одном была «Императрица Мария», а в другом — три броненосца: «Евстафий», «Иоанн Златоуст» и «Пантелеймон».

10 августа два русских крейсера и пять эскадренных миноносцев в очередной раз обстреляли Зунгулдак.

В ночь с 4 на 5 сентября из Зунгулдака вышел отряд угольных транспортов в сопровождении крейсера «Гамидие» и эсминцев «Нумуне» и «Муавенет». В 6 ч 30 мин показались русские эсминцы «Пронзительный» и «Быстрый». Транспорты получили приказание продолжать путь под берегом, а крейсер и оба эсминца в 6 ч 40 мин приняли бой. Дистанция в 66—76 кабельтовых (12,2—14 км) не позволила турецким эсминцам принять участие в стрельбе. Русские стреляли превосходно, большей частью залпами в быстрой последовательности. Они держались на большой дистанции и, когда «Гамидие» поворачивал на них, отходили. Лорей пишет, что «Гамидие» мог использовать только два своих 150-мм орудия. Совершенно непонятно, почему немцы не могли использовать и шесть 120/50-мм орудий, которые были на крейсере в 1915 г. Дальность стрельбы их достаточно велика. По словам Лорея, огонь «Гамидие» не мог выдержать сравнения с огнем русских, тем более что оба орудия вскоре выбыли из строя: носовое — после первого выстрела, кормовое — после 33-го. Повреждения не могли быть исправлены корабельными средствами. «Гамидие», маневрируя, уклонялся от попаданий. Так как артиллерия его была выведена из строя, он был вынужден вызвать на помощь «Гебен», который находился в полной готовности и в 9 часов вышел из Босфора. «Гамидие» держался возможно ближе к транспортам, чтобы довести их до Босфора. В это время показался перископ русской подводной лодки «Нерпа». Попытка протаранить «Нерпу» не удалась. Бой отвлекал турецкие эсминцы и «Гамидие» все дальше от транспортов. По-видимому, русские к этому и стремились. В 9 ч 23 мин они неожиданно повернули на восток и полным ходом пошли на транспорты. Транспорты, при приближении «Пронзительного» и «Быстрого», поспешили выброситься на берег и были уничтожены огнем русских эсминцев. В итоге турки потеряли 10 780 тонн угля. Затем «Пронзительный» и «Быстрый» ушли в Севастополь. «Гебен» появился после их ухода. На обратном пути 6 сентября «Гебен» был атакован подводной лодкой «Нерпа», но неудачно.

Немецким и австрийским дипломатам удалось уговорить правительство болгарского царя Фердинанда выступить против Антанты. 21 сентября болгары начали мобилизацию, а 5 октября Болгария вступила в войну. В болгарской армии имелось около полумиллиона солдат, но флот Болгарии был ничтожен. Он состоял из одного учебного судна и шести миноносцев водоизмещением по 100 т. Для войны на море имели значение лишь болгарские порты.

Чтобы поддержать моральный дух болгар, 15 октября «Гебен» зашел в Варну на несколько часов и оперативно убыл обратно.

1916 год начался с эвакуации союзных войск из Дарданелл. В Мраморном море снова зажгли маяки, оживилось судоходство, которому больше не угрожали английские подводные лодки. 17 января 1916 г. через Балканы в Стамбул прибыл первый поезд прямого сообщения Берлин — Стамбул. Все это подняло настроение как правителей, так и населения Стамбула.

Но из Угольного района каждый день приходили известия о появлении русских эсминцев. Они атаковывали и уничтожали буксиры и парусники. Постоянно приходилось откладывать переходы пароходов из Зунгулдака и обратно, хотя уголь был крайне необходим. Из-за того, что в районе Зунгулдака постоянно крейсировали русские эсминцы, было решено отправить «Гебен» для обеспечения прохода порожнего транспорта в Угольный район. 7 января 1916 г. угольный транспорт «Кармен», имея на борту одного унтер-офицера и трех матросов с «Бреслау», вышел из Босфора под конвоем эсминцев, которые сопровождали его до 6 часов вечера. Далее ночью он должен был следовать самостоятельно. «Гебен» вышел из Босфора 7 января в 17 ч 40 мин и в 8 часов утра 8 января уже находился перед Зунгулдаком. Здесь на «Гебен» по радио сообщили, что этой ночью транспорт «Кармен» был атакован тремя русскими эсминцами и потоплен. Части экипажа удалось достичь берега и спастись. «Гебен» повернул назад и в 8 ч 23 мин увидел два русских эсминца. «Гебен» пустился в погоню. Русские эсминцы отходили на северо-запад. В 9 ч 15 мин на «Гебене» замети-

ли на горизонте густой дым. Это шел дредноут «Императрица Мария» в сопровождении эскадренных миноносцев «Пронзительный» и «Пылкий». В 9 ч 40 мин дредноут открыл огонь. «Гебен» начал отвечать. Дредноут «Императрица Мария» лег на контркурс. Когда «Гебен» перешел за траверз дредноута, последний в 9 ч 44 мин повернул вслед за «Гебеном». В 10 ч 10 мин он прекратил стрельбу и скрылся на северо-запад. Бой начался с дистанции 110 кабельтовых (20 км). Залпы русского дредноута ложились кучно, в непосредственной близости от «Гебена», и многочисленные осколки попадали на палубу. Ими был пробит флаг на гафеле. Последние всплески ложились на расстоянии 8—11 кабельтовых (1,5—2 км) от «Гебена». «Императрица Мария» сделала около 150 выстрелов, причем наибольшая дистанция стрельбы составляла 125 кабельтовых (23 150 м). «Гебен» произвел пять выстрелов и уже в 9 ч 44 мин прекратил огонь из-за слишком большой дистанции. Сознавая артиллерийское превосходство «Императрицы Марии», «Гебен» стремился уйти из сферы ее огня. Но русский дредноут развил такую большую скорость, что обросшему ракушками «Гебену», к тому же имевшему расшатанные гребные валы, с трудом удавалось увеличивать дистанцию.

У входа в Босфор «Гебен» поднял на борт гидросамолет, который из-за неисправности руля не мог передвигаться. 8 января в 15 часов «Гебен» вошел в Босфор, имея в качестве противолодочного охранения миноносцы «Муавенет», «Нумуне» и «Басра».

В конце 1915 г. закончилась боевая подготовка второго русского дредноута «Императрица Екатерина Великая». (До 14 июня 1915 г. его называли «Екатерина II», а с 16 апреля 1917 г. — «Свободная Россия». Мы же для краткости будем называть его «Екатериной II».) В связи с этим главные силы Черноморского флота были разделены на три маневренные группы.

Первая: дредноут «Императрица Мария», крейсер «Кагул» и группа старых угольных эскадренных миноносцев (турбинные нефтяные эсминцы несли блокадную службу).

Вторая: дредноут «Екатерина II», крейсер «Память Меркурия» и группа старых эсминцев.

*«Екатерина IГ»*

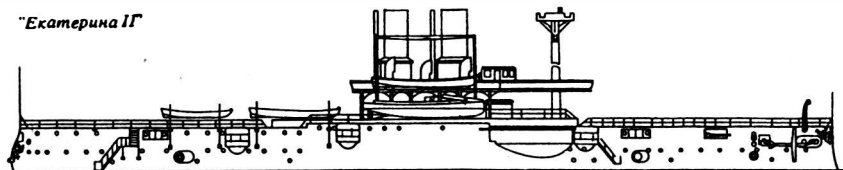

*«Чесма»*

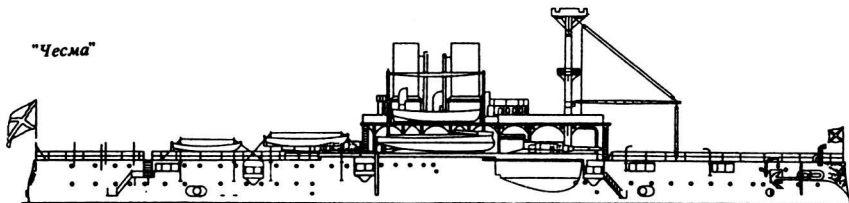

*«Синол»*

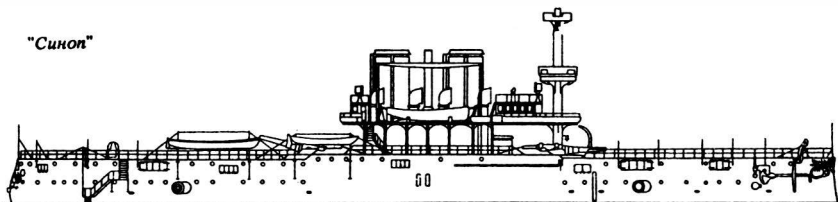

*«Георгий Победоносец»*

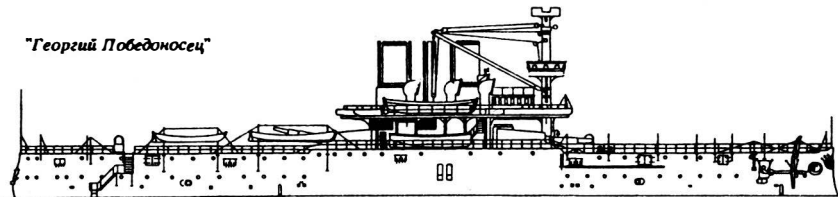

### Броненосцы типа «Екатерина II»

Третья: броненосцы «Евстафий», «Иоанн Златоуст», «Пантелеймон», крейсер «Алмаз» и группа старых эсминцев.

Эти группы поочередно выходили в море, где, в зависимости от запасов топлива, крейсировали в течение 5—6 суток в районе между меридианами мысов Кефкен — Керемпе, вне видимости берегов и на расстоянии от них в 40—60 миль.

Одновременно для несения блокадной службы в непосредственной близости берегов в районе Кефкен — Эрегли — Зунгулдак — Амастро — Керемпе выделялась очередная пара турбинных эсминцев, в задачу которых входило: днем — осмотр



побережья Угольного района, а ночью — крейсерство на вероятных путях угольных пароходов. Идя экономическим ходом в 3—5 милях от берега, эсминцы выполняли свою задачу, держа связь с маневренной группой, чтобы последняя могла все время находиться на одном меридиане с эсминцами и в любой момент, в случае встречи с более сильным противником, дать им возможность отойти в кратчайшем направлении под ее прикрытием.

Убедившись, что бомбардировки с моря не приводят к необходимой цели, командование решило предпринять операцию воздушного налета на Зунгулдак, пользуясь для этой цели имеющимися в составе флота двумя авиатранспортами.

5 февраля 1916 г. в 6 часов утра из Севастополя для несения блокадной службы в Угольный район вышли эсминцы «Поспешный» и «Громкий». В 13 часов от командира «Поспешного» было получено радио, что у Зунгулдака «ветер зюйд-ост один балл, легкая зыбь стихает». Тогда маневренная группа в составе судов «Императрица Мария», «Кагул», двух угольных миноносцев, а также авиатранспортов «Александр I» и «Николай I» в 14 часов вышла в море.

На следующий день, 6 февраля, в 9 часов утра маневренная группа соединилась с «Поспешным» и «Громким», приступившим к охранению дредноута и авиатранспортов.

В 10 ч 20 мин на расстоянии 15 миль от Зунгулдака авиатранспорты застопорили машины и приступили к спуску самолетов. К 11 часам все самолеты были спущены и вылетели для бомбардировки парохода.

Авиатранспорты отошли к северу, оставив оба эсминца для оказания помощи поврежденным гидросамолетам в районе Зунгулдака. Из 14 самолетов приняли участие в операции 11, так как три из-за неисправностей моторов не смогли долететь до Зунгулдака и сели на воду.

Все самолеты были вооружены двумя 30-килограммовыми, несколькими 4-килограммовыми бомбами и сигнальными дымками. Густые кучевые облака закрывали Зунгулдак и мешали летчикам находить цели и пристреливаться. Небольшие «окна» в облаках лишь на короткий момент позволяли летчикам со-

риентироваться, и это сильно сказалось на результатах бомбардировки. Попытки снизиться и держаться ниже облаков на высоте менее 500 м пресеклись энергичным шрапнельным огнем неприятельских батарей, причем около самолетов рвалось одновременно по нескольку шрапнелей, что говорило о наличии кроме высоко стоящих на возвышенностях батарей, стрелявших под большим углом возвышения, еще и специальных зенитных орудий.

Так как цель почти все время была закрыта облаками, часть летчиков была вынуждена отказаться от бомбардировки парохода и сбросить бомбы на случайные, увиденные в «окна» цели — угольные сооружения, подъездные пути, батареи. Такая рассредоточенная бомбежка дала ничтожные результаты.

Из донесений летчиков следует, что условия полета позволили только пяти самолетам бомбардировать пароход, а из сброшенных бомб лишь одна предположительно попала в пароход, а остальные легли на различном расстоянии от него.

Действительно, стоявший за молом пароход «Ирмингард» получил одно попадание бомбой и затонул, но к 25 февраля был поднят, отремонтирован и вступил в строй. Одна бомба попала в группу парусников, один из которых загорелся. Все остальные бомбы были сброшены на берегу. Один из летчиков вообще не сбросил ни одной бомбы, так как не видел целей из-за облаков. Только три летчика из одиннадцати видели попадания своих бомб.

Бомбардировка продолжалась около часа, причем первые гидросамолеты вернулись, сбросив свои бомбы, уже через 20 минут после вылета.

В 11 ч 10 мин авиатранспорты заметили возвращение своих самолетов, повернули к Зунгулдаку и приступили к их подъему.

В 11 ч 16 мин «Александр I» во время подъема первого гидросамолета был атакован незаметно подошедшей подводной лодкой «УВ-7», выпустившей торпеду под углом 45° к носу, и это дало возможность авиатранспорту дать вовремя ход, положив руль лево-на-борт. Торпеда шла в середину судна, туда, где расположено котельное отделение. «Александр I» дал ход настолько своевременно, что торпеда прошла всего лишь в 5 м от

кормы и, слегка отклоненная струей от винтов, уткнулась в находившийся рядом гидросамолет лейтенанта Эссена, который едва ее не задержал. По-видимому, отработав уже весь свой ход, торпеда, продержавшись некоторое время на воде, затонула.

По предполагаемому местонахождению подводной лодки был открыт артиллерийский огонь ныряющими снарядами. Но точного местонахождения лодки никто не видел. И лишь некоторое время спустя, когда авиатранспорт стал уходить на север, один из гидросамолетов, вторично поднявшись в воздух, заметил лодку и указал на ее местонахождение дымками. Лодка шла контркурсом по правому траверзу авиатранспорта, перископ был над водой. Должно быть, она хотела повторить атаку. Но «Александр I» открыл артиллерийский огонь. Два близких попадания ныряющими снарядами заставили лодку уйти под воду и больше не появиться до конца операции. По свидетельству одного из летчиков, было одно попадание в перископ.

Одновременно всем самолетам и обоим эсминцам было приказано начать поиски подводной лодки, во время которых оба авиатранспорта отошли в море и двигались там с переменными курсами.

40 минут поисков не дали результатов. Тогда авиатранспорты стали принимать свои гидросамолеты на борт. К 13 ч 30 мин была поднята последняя машина, прибуксированная эсминцем «Громкий». На следующий день, 7 февраля, к 13 часам авиатранспорты прибыли в Севастополь. Эсминцы же, несшие блокаду, вернулись в свой район.

3 июля 1916 г. «Гебен» вышел в Черное море и соединился с вышедшим ранее «Бреслау». 4 июля с 3 ч 44 мин до 4 ч 07 мин «Гебен» с дистанции 18—25 кабельтовых (3,3—4,6 км) обстреливал Туапсе. В порту были отмечены пожары. Для соединения с «Бреслау» «Гебен» прошел вдоль берега и обстрелял между 5 ч 18 мин и 5 ч 23 мин из 88-мм орудий два сарая у мыса Лазаревского. В 5 ч 12 мин показался «Бреслау» и присоединился к «Гебену». У Сочи «Бреслау» потопил торпедой транспорт водоизмещением около 1500 т, нагруженный железнодрожным материалом, и артиллерийским огнем — небольшой парусник. У поста Вардане «Бреслау» артиллерийским огнем

уничтожил транспорт № 55 водоизмещением около 2000 т (бывший английский пароход «Рокклиф»). Затем «Гебен» двинулся к берегам Болгарии и, следуя на юг вдоль берега, в 19 часов 6 июля вошел в Босфор.

Таким образом, с момента начала обстрела Туапсе до входа в Босфор прошло свыше 36 часов. Русским дредноутам от Севастополя до Босфора — с запасом 15 часов ходу. Даже броненосцам, если бы они шли 14-узловым ходом, требовалось бы менее 21 часа, чтобы дойти до Босфора. Нефтяные миноносцы могли бы еще до подхода дредноутов выставить у Босфора минное заграждение и не дать его тралить до самого подхода «Гебена». Минные постановки можно было произвести у Варны и Зунгулдака, единственного места, где «Гебен» мог заправиться углем. Да и то теоретически, потому что за время заправки туда могли прийти подводные лодки из трех маневренных групп русского флота. У «Гебена» не было ни одного шанса уйти. Ему дали уйти умышленно. Недаром в Государственной думе депутаты открыто спрашивали царских министров: «Что это — глупость или измена?» За эту операцию командующий Черноморским флотом получил у своих подчиненных заслуженное прозвище «Гебенгард». Его дальнейшее пребывание в Севастополе стало небезопасным. Николай II вынужден был заменить его на посту командующего сорокадвухлетним адмиралом А.В. Колчаком.

21 июля в 19 часов «Бреслау» вышел в море с 65 минами. По плану в ночь с 22 на 23 июля он должен был поставить мины у Новороссийска. 22 июля в 13 ч 05 мин «Бреслау» заметил четыре дыма. В 13 ч 45 мин ближайший корабль был опознан как эсминец типа «Дерзкий». С 13 ч 55 мин до 14 ч 05 мин эсминец обстрелял из орудий «Бреслау». Крейсер ответил. Эсминец отошел вне радиуса действия орудий «Бреслау». В 14 часов с «Бреслау» увидели дредноут «Императрица Мария». С дистанции 121 кабельтовых (22,4 км) дредноут открыл огонь. Первые два залпа легли с недолетом в 600—400 м. Немцы поставили дымовую завесу и начали маневрировать. В связи с этим «Императрица Мария» прекратила огонь. Когда завеса рассеялась, дредноут возобновил огонь, но «Бреслау» вновь поставил завесу. Пря-

мых попаданий в крейсер не было, лишь один снаряд разорвался в 10 м от борта и нанес осколками незначительные повреждения. При этом было ранено 7 человек, из них 4 тяжело. В конце концов «Бреслау» удалось уйти от преследования и 23 июля в 5 ч 15 мин войти в Босфор.

25 августа русская эскадра в составе дредноута «Императрица Мария», крейсера, восьми эсминцев и двух авиатранспортов с 14 самолетами подошла к Варне. Русские гидросамолеты произвели налет на Варну. В ответ три германских гидросамолета за 7 вылетов сбросили 70 бомб на русские корабли. Эсминец «Поспешный» получил два попадания — в трубу и в палубу. На эсминце погибло 6 и ранено 20 человек. Остальные корабли не пострадали.

26 августа Румыния вступила в войну на стороне Антанты. Румынский флот не имел никакой боевой ценности. Единственный интерес представлял товарно-пассажирский пароход «Романия» водоизмещением 4500 т, прибывший в октябре 1916 г. в Севастополь и переоборудованный в авиатранспорт.

28 августа корабли австро-венгерской Дунайской флотилии обстреляли румынский порт Журжана Дунае. Для противодействия австро-венгерской Дунайской флотилии, имевшей на вооружении башенные мониторы, и для поддержки сухопутных войск осенью 1916 г. была создана русская Дунайская флотилия. В ее состав вошла сверхмалая подводная лодка № 3 водоизмещением 35/45 т с двумя торпедными аппаратами (бывшая подводная лодка Военного ведомства). Лодка была перевезена по железной дороге осенью 1916 г. Мореходные канонерские лодки «Донец», «Терец» и «Кубанец» были включены в состав флотилии в конце августа 1916 г. С февраля по сентябрь 1917 г. в состав флотилии было включено 19 речных канонерских лодок («К1» — «К19»). Часть этих канонерок была построена в 1916—1917 гг. в Николаеве. Они получили название «болиндеров» по названию их моторов. Остальные были ранее румынскими самоходными баржами, а «К15» — бывшая одесская шаланда «Казатин». Стандартным вооружением лодок типа «К» были одна-две 152-мм пушки Кане.

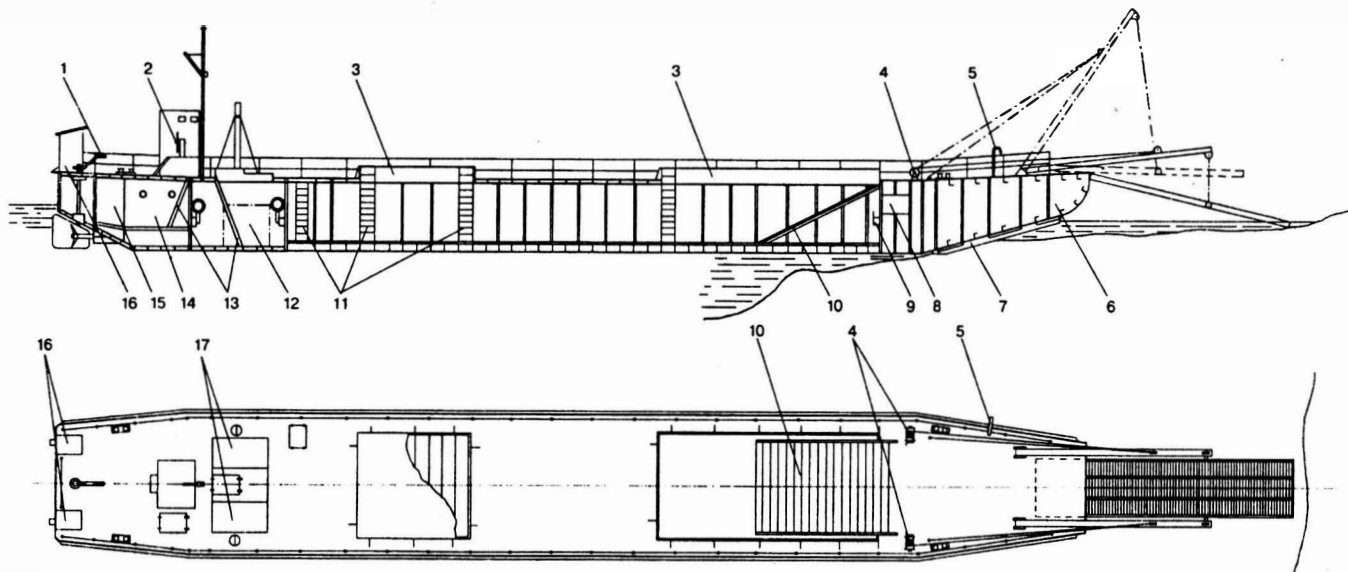

Самоходная десантная баржа-болиндер времен Первой мировой войны.

1 — румпель; 2 — штурвал; 3 — комингсы грузовых люков; 4 — ручные лебедки; 5 — якорь-балка; 6 — цистерна водяного балласта; 7 — днищевые брусья; 8 — цепной ящик; 9 — ручная pompa; 10 — сходня трюма; 11 — вертикальные трапы; 12 — машинное отделение; 13 — наклонные трапы; 14 — помещение команды; 15 — топливная цистерна; 16 — гальюны; 17 — люки машинного отделения.

Осенью 1916 г. в состав Дунайской флотилии были перечислены из Черноморского флота четыре посыльных судна (бронекатера) «Кинжал», «Рапира», «Сабля» и «Штык», которые перебросили на Черное море по железной дороге с Амура в 1915 г. Их водоизмещение 23,5 т, вооружение: одна 75/50-мм пушка.

6 октября 1916 г. в Севастополе взорвался дредноут «Императрица Мария». Причину гибели корабля до сих пор не удалось установить. Существуют две наиболее вероятные версии — самовозгорание пороха в носовой башне главного калибра и диверсия. Из 1223 человек экипажа погибло 228. В конце 1916 г. были начаты работы по подъему «Императрицы Марии». Но в связи с последовавшими революционными событиями работы по подъему затянулись, и дредноут был поднят килем вверх лишь в мае 1918 г. С корабля сняли 305-мм и 130-мм орудия и ряд вспомогательных механизмов, а корпус разобрали на металл в 1927 г.

Гибель «Императрицы Марии» была самой тяжелой потерей Черноморского, да и всего Российского флота в Первой мировой войне. Однако эта потеря мало отразилась на соотношении сил на Черном море. К 1917 г. Россия имела большой количественный и качественный перевес над германо-турецкими силами в линкорах, крейсерах, эсминцах, подводных лодках и самолетах.

Несмотря на гибель «Императрицы Марии», «Гебен» и «Бреслау» не рисковали более выходить из Босфора.

## Глава 5

### ПОДДЕРЖКА КАВКАЗСКОЙ АРМИИ

С самого начала боевых действий командование Кавказской армии требовало у адмирала Эбергарда поддержки огнем корабельных частей, действовавших на Приморском направлении (в районе Батум — Ризе). Но адмирал боялся держать в Батуме полноценные боевые корабли. Поэтому поддержка сухопутно-

го фронта осуществлялась в конце 1914-го — начале 1915 г. лишь набегами турбинных эсминцев из Севастополя. Эффект действия 102-мм снарядов по береговым целям был незначителен, зато велик расход топлива и износ машин эсминцев.

Тогда сухопутным командованием и местным морским начальником в Батуме была создана импровизированная флотилия из транспорта «Буг», парохода «Принцип», катера лоцмейстерской службы и минного заградителя «Дыхтау». Эти суда были вооружены морскими орудиями, а «Дыхтау» в дополнение и 6-дюймовыми полевыми мортирами для перекидной стрельбы по закрытым береговым целям.

В конце октября 1914 г. Эбергард расщедрился и направил в Батум старый эскадренный миноносец «Жаркий» с двумя 75-мм пушками. За неимением лучшего «батумская флотилия» вместе с «Жарким» с конца ноября 1914 г. до февраля 1915 г. систематически обстреливала турецкое побережье. Армейское начальство неоднократно отмечало эффективность «мортирного огня» «Дыхтау».

Для противодействия «батумской флотилии» германо-турецкое командование неоднократно высылало крейсера «Бреслау» и «Гамидие». Перехватить суда «батумской флотилии» «Гамидие» и «Бреслау» ни разу не удалось, зато 27 января в 8 ч 30 мин в юго-восточной части Черного моря они нарвались на русскую эскадру. За «Бреслау» и «Гамидие» погнались «Память Меркурия» и «Кагул». Погоня длилась 6,5 часа. Русские крейсера имели преимущество в скорости в 1—2 узла. Неприятельские крейсера непрерывно радиовали в Стамбул, прося вызвать «Гебен», стоявший в Босфоре. Русские радиостанции ставили помехи немцам, но им в конце концов удалось связаться со Стамбулом и получить ответ: «"Гебен" идет».

Но пока «Гебен» развел пары, пока прошел бы за ттрами к выходу из Босфора и пока дошел бы до места, с «Бреслау» и «Гамидие» было бы давно покончено. Но около 13 часов на «Кагуле» засорились топки, и он отстал, а «Память Меркурия» один не рискнул догонять противника. А ведь ему достаточно было только повредить корабль противника, а позади шла вся эскадра, которая могла и «Гебен» утопить.



4 февраля 1915 г. «Бреслау» вновь вышел в море из-за категорических требований сухопутных войск унять «батумскую флотилию». 6 февраля в 9 ч 10 мин «Бреслау» увидел перед Батумом четыре русских суденышка (он опознал их как малые миноносцы). С дистанции 59—65 кабельтовых (11—12 км) крейсер сделал по ним 50 выстрелов, однако попаданий не добился. Но тут заговорили 10-дюймовые орудия крепости, и «Бреслау» полным ходом двинулся назад. На следующий день «Бреслау» подошел к Ялте и с дистанции в 40 кабельтовых (7,4 км) дал 8 залпов. С крейсера заметили пожар на небольшом пароходе и двух парусных судах.

До конца 1915 г. «батумская флотилия» активно поддерживала огнем части Кавказского фронта.

30 января 1916 г. для совместных действий с Приморским отрядом генерала Ляхова были отправлены в Батум броненосец «Ростислав», канонерская лодка «Кубанец», эскадренные миноносцы «Лейтенант Пушкин» и «Живой», которые вместе с находящимися в Батуме канонерской лодкой «Донец» и эскадренными миноносцами «Строгий» и «Стремительный» образовали уже официальный Батумский отряд. Начальником отряда был назначен командир Батумского военного порта капитан 1-го ранга М.М. Римский-Корсаков.

Задача кораблей отряда заключалась в том, чтобы, расположившись на фланге турецких позиций, привести к молчанию две береговые турецкие батареи, обстрелять продольным огнем неприятельские позиции и склоны гор, уничтожить оборонительные сооружения и в дальнейшем поддерживать наступление войск отряда, обстреливая различные цели по указаниям с берега.

5 февраля отряд в составе «Ростислава», «Кубанца», «Донца», «Живого», «Стремительного» и «Лейтенанта Пушкина» бомбардировал турецкие позиции у реки Архаве. 5 февраля с 8 часов утра до 16 часов «Ростислав» выпустил 94 254-мм, 303 152-мм и 29 75-мм снарядов. «Кубанец» выпустил 68 152-мм и 21 120-мм снарядов. «Донец»: 17 152-мм и 26 120-мм снарядов. После обработки позиции турок огнем корабельной артилле-

рии сухопутные войска пошли в наступление и овладели передовыми позициями турок.

С наступлением темноты «Ростислав» ушел в море, а канонерские лодки и эскадренные миноносцы ушли в Батум.

6 февраля к 8 часам утра для продолжения операции к реке Архаве подошли броненосец «Ростислав» и эсминцы, а несколько позже обе канонерские лодки.

Вслед за «Ростиславом» к 8 ч 30 мин все корабли заняли свои места по прежней диспозиции. Эсминец «Живой» был выдвинут в море на 30 миль в качестве дозорного судна. Эсминцы «Стремительный» и «Лейтенант Пушкин» остались вместо него для охраны «Ростислава». «Строгий» был послан для наблюдения за дорогами в районе Сумли, Вице и Атина.

«Ростислав» открыл интенсивный огонь по турецким позициям. Причем целеуказание осуществлялось с берега с помощью сигнальной мачты. Было подавлено несколько турецких батарей. Артиллерийским огнем с кораблей разрушены сильные неприятельские позиции с многоярусными окопами, склоны гор изрыты снарядами, и наступление наших войск прошло с небольшими потерями. Когда результаты корабельного артогня были очевидны и войска перешли в наступление, с сигнальной мачты передали приказание генерала Ляхова: «Обстрелять район Сумли, Вице», куда были посланы канонерская лодка «Кубанец» и эсминец «Строгий». Обстреляв район Сумли и выпустив несколько снарядов по ущелью Сумли, «Кубанец» прошел до Вице, обстреливая здания. В результате в некоторых зданиях были отмечены взрывы и пожары. Эсминец «Строгий» также обстреливал Вице.

На пути к Вице «Строгий», осматривая дороги вдоль берега, у мыса Кеммер, подойдя внезапно к долине Буюк-Дере, обнаружил на дороге неприятельский отряд численностью около 200 человек. Эсминец сразу же открыл огонь по колонне с дистанции 12 кабельтовых (2222 м), и первый же снаряд разорвался в середине колонны. На месте взрыва осталось много трупов, оставшиеся в живых разбежались и попрятались в кустах по краю дороги. Обстреляв кусты, эсминец продолжил движе-

ние на запад. Далее эсминец обнаружил и обстрелял еще одну группу численностью до 30 человек.

К заходу солнца все корабли, участвовавшие в операции, вернулись в Батум, в том числе и «Ростислав». «Строгий» был оставлен на ночь для крейсерства у неприятельских берегов.

В течение дня большими судами было израсходовано следующее количество снарядов: «Ростислав»: 85 152-мм и 344 75-мм снарядов; «Кубанец»: 114 152-мм и 73 120-мм снарядов.

7 февраля, в 10-м часу утра, отряд в составе броненосца «Ростислав», канонерской лодки «Кубанец» и эсминцев снова подошел к Архаве. Канонерская лодка «Кубанец» и эсминец «Строгий» были посланы для осмотра и обстрела района Вице — Атина. По приказанию, переданному с сигнального поста, «Ростислав» направился к Вице для обстрела долины и склонов гор, так как турки отступили туда. Эсминцы «Лейтенант Пушкин» и «Стремительный» были оставлены для охраны кораблей. Эсминец «Живой» был выдвинут для несения дозора в море на 15 миль. Обстреляв ущелье и склоны гор в районе Вице, «Ростислав» со «Стремительным» направились в Батум. Для наблюдения у Вице были оставлены эсминцы «Лейтенант Пушкин» и «Живой». Канонерская лодка «Кубанец» дошла до Атина, обстреляла местность вокруг нее, повернула обратно и вместе с эсминцем «Строгий» вернулась в Батум к заходу солнца. На ночь у неприятельских берегов был оставлен «Живой».

В течение дня большие суда израсходовали: «Ростислав»: 19 152-мм и 31 75-мм снаряд; «Кубанец»: 96 152-мм и 38 120-мм снарядов.

На этом операция у реки Архаве закончилась. 8 февраля передовые части войск продвинулись до Вице, где турки окопались. Таким образом, при содействии флота в течение трех дней (5, 6 и 7 февраля) турки не только были выбиты из хорошо укрепленных позиций с многоярусными окопами и галереями, но и отброшены к следующей долине на два десятка километров.

Потери турок за операцию у реки Архаве составили около 500 человек. Потери Приморского отряда убитыми и ранены-

ми — 160 человек. На кораблях никаких потерь и повреждений не было.

15 февраля в 7 часов утра отряд в составе броненосца «Ростислав», эсминцев «Лейтенант Пушкин», «Жаркий» и «Строгий» вышел в море. Вслед за ним вышли канонерки «Донец» и «Кубанец» в сопровождении эсминца «Стремительный».

В начале 10-го часа «Ростислав» с эсминцами подошел к турецким позициям у реки Абу-Вице-Дереси и, предшествуемый тралами, поданными с эсминцев, занял позицию для обстрела. Проведя броненосец, эсминцы еще протралили район на северо-запад от корабля и заняли свои места в охране. Через 30 минут подошли канонерки и заняли свои места по диспозиции: «Ростислав» — напротив реки Абу-Вице-Дереси; канонерские лодки — между ним и берегом; эсминцы — держась на ходу мористее.

Так как расположение турок по склонам было известно лишь в общих чертах, «Ростислав» начал пристрелку из 152-мм орудий по предполагаемому месторасположению неприятельской батареи и замеченным очертаниям окопов, корректируя стрельбу по указаниям с берега, передаваемым по радиотелеграфу. Корректировка шла хорошо, без промедлений и недоумений.

В 11-м часу канонерке «Кубанец» было приказано обстрелять обнаруженные вдоль левого берега реки неприятельские проволочные заграждения, а канонерке «Донец» — замеченные по склону ближайшей горы турецкие окопы. Одновременно было приказано открыть огонь по неприятельским окопам эсминцам «Лейтенант Пушкин» и «Жаркий». Эсминцы «Строгий» и «Стремительный» оставались в охране. Через полчаса, когда все цели были хорошо обстреляны, «Лейтенанту Пушкину» и «Жаркому» было приказано прекратить огонь и занять свое место в охране.

В 10-м часу утра канонерке «Кубанец» было приказано обстрелять устье, находящееся непосредственно за селением Вице, что и было выполнено.

В 4-м часу дня турецкая батарея, вероятно, только что выехавшая на позицию, открыла огонь по броненосцу «Рости-

слав». Несколько снарядов дали небольшие перелеты, и батарея прекратила огонь.

Около 17 часов обстрел был прекращен, и отряд вернулся в Батум. «Ростислав» же, продолжив некоторое время огонь, отошел в море.

Несмотря на интенсивный огонь корабельной артиллерии, генерал Ляхов не рискнул начать наступление. Это вызвало раздражение командования флота, потратившего около 900 снарядов на «огневую» рекогносцировку для выявления сил и средств противника.

Отсутствие комбинированного удара с моря и с суши не замедлило сказаться: ночью турки перешли в контр наступление и потеснили на некоторых участках войска Приморского отряда. Ляхов распорядился срочно прислать корабли для поддержки. С рассветом, дав радио «Ростиславу» идти к Вице, начальник отряда, выслав вперед эсминцы и обе канонерки, полным ходом направился туда же.

В 9 ч 10 мин «Ростислав» открыл огонь шрапнелью по турецким войскам из 152-мм и 75-мм орудий. В 11 часов был открыт огонь со всех кораблей по склонам гор, на которых были замечены турецкие окопы. При перенесении огня на новые позиции турок кораблям приходилось самим выбирать места для обстрела, так как указания с берега давались редко и неточно.

Чтобы лучше рассмотреть окопы, зайти им во фланг и помочь войскам пулеметным огнем, «Ростислав» подошел на расстояние 2—3 кабельтовых (370—555 м) от берега, откуда тут же был открыт по нему ружейный огонь. С этой новой позиции наводчикам стал хорошо виден наиболее сильный турецкий участок окопов, находившийся на склоне крутого холма, откуда все время велся пулеметный и ружейный огонь по войскам, залегшим внизу в долине реки. Продолжая оставаться под ружейным обстрелом, «Ростислав» открыл интенсивный огонь по всему участку из 152-мм и 75-мм орудий. Но несмотря на страшные разрушения и большие потери в людях, турки упорно удерживали эту позицию, постоянно посылая подкрепления и не прекращая вести огонь. Чтобы все же сокрушить эту позицию,

«Ростислав» сделал четыре выстрела из 254-мм орудия, что произвело ошеломляющий эффект. Окопы сразу смолкли. В оптические приборы были видны сильные разрушения. Когда туда пришли русские солдаты, они увидели, что окопы были буквально завалены трупами, причем некоторые из них даже застряли на деревьях.

К утру 17 февраля район был очищен от турок, и войска весь день продолжали наступление, практически не встречая сопротивления, так что поддержка корабельной артиллерии была не нужна.

16 февраля «Ростислав» израсходовал: 5 254-мм снарядов, 224 152-мм, 181 75-мм снарядов и 1350 7,62-мм пулеметных патронов. Канонерская лодка «Кубанец» израсходовала: 75 152-мм, 15 120-мм, 137 47-мм снарядов и 2000 7,62-мм пулеметных патронов. Канонерская лодка «Донец» израсходовала: 72 152-мм, 27 120-мм, 109 75-мм снарядов.

Впервые с начала февраля на кораблях появились потери — ружейным огнем турок было ранено четыре матроса.

В середине февраля генерал Ляхов предложил командованию флота высадить тактический десант в тылу противника. Для перевозки десанта были назначены два тральщика типа «Эльпидифор» и один транспорт. Особенностью этой операции было первое применение «Эльпидифоров» для десантных целей. До этого имеющиеся в распоряжении Батумского отряда тральщики этого типа применялись для траления подступов к берегу при подходах боевых кораблей для обстрела позиций и служили для транспортных целей, перевоза снабжение из Батума к фронту, а также изредка принимая участие в обстреле береговых целей.

Суда типа «Эльпидифор» представляли собой тип каботажного судна торгового флота, целые флотилии которых в виде траулеров и транспортов служили для морских промыслов и прибрежных транспортных перевозок. Свое название они получили от имени мариупольского судовладельца Эльпидифора Парамонова. В России этот тип судна особенно привился на черноморских речных лиманах и в Азовском море в качестве паровой хлебной шаланды (местный термин) для подвоза зер-

на с рек, через мелководные бары, для перегрузки его на морские транспорты. В периоды прекращения хлебной кампании эти суда занимались каботажом по побережью Черного и Азовского морей, доставляя грузы как к железнодорожным пунктам, так и в мелкие порты. Их отличительным внешним признаком было расположение машины в кормовой части судна, а вся передняя часть, приблизительно на две трети длины, была занята вместительными трюмами (2—3 трюма). Поэтому судно такого типа без груза имело осадку носа от 0 до 0,6—0,9 м, а кормы 1,5—2,4 м. Эта особенность, то есть нулевая осадка носа, позволила «Эльпидифорам» работать без пристаней, прямо подходя к берегу, почти выскакивая на него и подавая груз на сушу, чем операция выгрузки упрощалась до минимума. Это было неоценимое преимущество «Эльпидифоров» как в мирное, так и в военное время. В военное время эта способность выбрасываться на берег даже на прибое была необходима при десантных операциях, срочных доставках грузов и т.д. Для скорейшего отхода от берега и для того, чтобы волна не поставила судно лагом, с кормы отдавался якорь, с помощью которого судно затем сходило в воду. Как только судно притыкалось к берегу, с носа с помощью судовой стрелы или брашпиля спускались специальные сходни, по которым сходил десант и подавался наиболее портативный груз. Более тяжелый груз подавался из трюмов с помощью стрел. Таким образом, время, затраченное на выгрузку, сводилось к минимуму. Таким образом, «Эльпидифоры» можно считать первыми в мире морскими десантными судами.

«Эльпидифоры» могли принять на борт груз до 1300 т и от 500 до 1000 человек десанта. Это делало их незаменимыми при больших десантных операциях в качестве разгрузочного судна, подававшего людей и грузы с больших кораблей на берег. До применения «Эльпидифоров» использовались специальные десантные баржи и боты, буксируемые катерами или двигающиеся с помощью весел. Это делало выгрузку десанта длительной и опасной, особенно во время зыби или прибоя. А «Эльпидифор» шел к берегу самостоятельно, вылезал на него носом и начинал разгрузку. Причем лошади выводились прямо на мел-

ководье, достигая берега самостоятельно, а грузы или подавались через носовые сходни, или выгружались на легкие временные пристани.

В первый же день десантной операции, одновременно с наступлением левого фланга Приморского отряда в нагорной части фронта, кораблям отряда «Ростиславу», «Кубанцу», «Завидному», «Жаркому», «Заветному» и «Строгому» приказано было обстрелять неприятельские позиции в береговом районе.

4 марта в 6 часов утра эти корабли вышли в море и, соединившись со «Стремительным», находившимся ночью в крейсере, направились к неприятельским позициям.

В 10-м часу броненосец «Ростислав», имея впереди себя две пары тралов, приблизился к неприятельским позициям у реки Буюк-Дере. Вскоре туда же подошла канонерка «Кубанец». Закончив траление, эсминцы вступили в охрану больших судов.

В 10 часов «Ростислав» начал обстрел неприятельских позиций по указаниям с берега. Корректировка стрельбы производилась с помощью береговой радиостанции. Неприятельская батарея открыла по «Ростиславу» огонь. Несколько снарядов легли довольно близко от корабля, но попаданий не было. Вскоре огонь батареи прекратился, в течение дня она еще несколько раз открывала огонь по броненосцу.

Канонерке «Кубанец» было дано задание разрушить артиллерийским огнем несколько домов на берегу, где планировалось ночью высадить десант.

Обстрел неприятельских позиций с моря производился целый день. К заходу солнца «Ростислав» ушел в море, канонерка «Кубанец» и эсминец «Стремительный» стали на якорь в Хопе, а эсминцы «Заветный» и «Завидный» остались для крейсера в районе Ризе — Атин.

Вечером в Батуме была произведена посадка десанта на суда. На «Эльпидифор № 18» был принят батальон пехоты (1150 человек); на «Эльпидифор № 65» — батальон пехоты (815 человек), на транспорт — взвод артиллерии и два взвода пулеметной команды (150 человек и 104 лошади).

5 марта в 5 ч 45 мин «Эльпидифор № 18» подошел к берегу, опустил сходни и начал высадку десанта. Несмотря на то что



высадка производилась в 3—4 милях от неприятельских позиций на реке Буюк-Дере, приближения судов с них замечено не было. Так что первые 20—25 минут высадка производилась без единого выстрела, и лишь затем раздались отдаленные единичные ружейные выстрелы. Прикрывавшему «Эльпидифор № 18» эсминцу «Жаркому» даже не было нужды открывать огонь.

«Эльпидифор № 65», подведенный к месту высадки эсминцем «Строгий» на несколько минут позже, произвел высадку за 12 минут — незамеченным для неприятеля — и лишь потом был обстрелян пулеметным огнем с берега. «Эльпидифор № 65» тотчас отошел от берега и открыл огонь. На «Строгом» тоже открыли огонь, и неприятельский пулемет вскоре умолк. Потерь на наших судах не было.

С рассветом к месту высадки подошел транспорт, стал на якорь и начал производить высадку с помощью ботов. Одновременно для прикрытия подошли эсминцы «Стремительный», «Заветный», «Завидный», броненосец «Ростислав» и канонерская лодка «Кубанец». Вскоре к месту высадки были приведены две роты пленных, часть которых была отправлена на транспорт, а через некоторое время к месту высадки уже прибыл берегом с передовых позиций генерал Ляхов, проехав через фронт брошенной турецкой позиции.

После высадки десанта в тыл неприятельских позиций турки бежали в горы, бросив свою очень сильную позицию.

Таким образом, с рассветом Приморскому отряду оставалось только преследовать отступающих. Вся прибрежная полоса была очищена от турок. Ляхов решил использовать это и сделать бросок к следующему рубежу у Мепаври, чтобы не дать неприятелю времени там укрепиться. Так как передвижение войск по берегу было затруднено сильно пересеченным рельефом местности и не давало возможности перебросить десант к Мепаври за день (20 км по прямой), решили повторить десантную операцию морем.

К вечеру того же дня была получена разведывательная информация о приближении со стороны Трапезунда к Мепаври подкрепления, поэтому Ляхов приказал произвести высадку десанта у Мепаври в ту же ночь. Для перевозки десанта при-

влекли еще два эльпидифора. Прикрывали операцию эсминцы «Жаркий» и «Строгий» и броненосец «Ростислав».

В тот же вечер десант в Аatine был посажен на суда и, прикрываемый эсминцами, подошел к Мепаври. Турки заметили подход судов и открыли ружейный огонь. Но десант успешно был высажен и сразу же овладел назначенными возвышенностями и гребнями. Для поддержки действий десанта с эсминцев и эльпидифоров был открыт интенсивный огонь, который, не нанося особого ущерба неприятелю, все же произвел необходимый моральный эффект. Русский десант, понеся незначительные потери, захватил пленных и одно орудие. Турки отошли в горы. С подходом главных сил десантный отряд, поддерживаемый артогнем с «Ростислава» и других кораблей, к утру занял высоты к западу от Мепаври и продолжил наступление на Ризе.

Чтобы захватить плацдарм к западу от Ризе, генерал Ляхов приказал произвести новую переброску десанта морем. Один батальон был посажен на эльпидифоры и под прикрытием «Кубанца» и трех эсминцев доставлен в район впереди Ризе. Высадка произошла без всякого сопротивления турок.

В тот же день оставленный противником Ризе был занят главными силами Приморского отряда. Занятие Ризе обеспечило большие преимущества русской армии. На всем побережье, начиная от Батума, только в Ризе имелись относительно сносные условия для стоянки и разгрузки судов. Ризе был плохим портом, но все-таки портом.

От Батума до Ризе практически не было дорог. Значительная часть грузов доставлялась сухим путем из Батума в Ризе во вьюках. Еще с момента занятия Архавы снабжение армии в основном производилось морем на транспортах и эльпидифорах. Однако выгрузка боеприпасов и материальной части на необорудованное побережье была крайне сложна в хорошую погоду и практически невозможна зимой. Кроме того, от Ризе до Трапезунда шла хорошая шоссейная дорога.

Еще до занятия Ризе командование Кавказской армией и флотское начальство разработали план большой десантной операции по овладению Трапезундом. Однако 29 января 1916 г.

Ставка запретила проводить крупные десантные операции на Черном море. Поэтому командование Кавказской армией решило ограничиться переброской двух пластунских бригад (всего 12 тысяч человек) из Новороссийска в Ризе.

Прикрытие перевозки осуществлялось дредноутами «Императрица Мария» и «Екатерина II», крейсерами «Память Меркурия» и «Кагул», а также шестью эскадренными миноносцами. Непосредственная охрана транспортов возлагалась на крейсера «Прут» и «Алмаз», авиатранспорты «Александр I» и «Николай I» и эскадренные миноносцы.

Посадка войск в Новороссийске была начата 3 апреля, а на следующий день транспорты вышли в море. 6 апреля в 7 часов утра началась разгрузка транспортов в Ризе. На море был штиль, и это очень способствовало разгрузке, и в первую очередь лошадей, которые выгружались на мелководье и добирались до берега вплавь. К 17 часам выгрузка была успешно завершена, и транспорты еще засветло покинули рейд.

Для защиты залива порта Ризе от проникновения германских подводных лодок поставили противолодочную сеть. Кроме того, за сетью развернули две противолодочные завесы: внутренняя — из тральщиков и внешняя — из миноносцев.

Немцы тоже подбрасывали подкрепление морем на Кавказский фронт, но не на транспортах, а уже на крейсерах. Так, 3 апреля «Бреслау» прорвался в Трапезунд, где выгрузил двух офицеров, 105 солдат, 794 ящика патронов, 4 пушки и 5 тысяч винтовок. «Бреслау» разгрузился всего за час, отправился в бухту Сюрмене и там около часа обстреливал русские позиции. Кроме того, снарядами крейсера был подожжен малый танкер водоизмещением 700—800 т. «Бреслау» прикрывала подводная лодка «U-33». Она же добила из своего 88/30-мм орудия танкер.

Далее «Бреслау» двинулся к Новороссийску, возможно, с целью перехвата русских войсковых транспортов. На рассвете 4 апреля в 4 ч 30 мин «Бреслау» был замечен на дредноуте «Екатерина II», который шел в сопровождении крейсера «Кагул» и эсминцев. «Бреслау» сразу развил полный ход и начал уходить. Около 5 часов утра дредноут «Екатерина II» открыл огонь с ди-

станции 92 кабельтовых (17 км). Стрельба продолжалась до 5 ч 15 мин и была прекращена на дистанции 142 кабельтовых (более 26 км). Русский дредноут стрелял чрезвычайно метко. Третьим залпом он накрыл крейсер: один всплеск поднялся под носом слева, другой — за кормой справа. Сотрясение, испытанное крейсером, было не меньше, чем при минном взрыве. Осколки снаряда, разорвавшегося под носом корабля, пробили борт и нанесли легкие повреждения в нескольких помещениях, пустых во время боя. После этого залпа «Бреслау» пошел зигзагообразным курсом и избежал дальнейших попаданий. Поддерживая полный ход, «Бреслау» в 10 часов утра скрылся из виду.

13 апреля Батумский отряд пополнился броненосцем «Пантелеймон». На переходе из Севастополя в Батум его сопровождал дредноут «Императрица Мария».

В тот же день, закончив перегруппировку своего отряда, генерал Ляхов решил перейти в наступление и срочно вызвал из Батума корабли. Около 10 часов вечера 13 апреля «Ростислав» и «Пантелеймон» с охраняющими их эсминцами «Живой», «Жаркий», «Строгий» и «Стремительный» вышли из Батума в Сюрмене.

Утром 14 апреля «Ростислав» с дистанции 10 кабельтовых (1852 м) начал обстрел устья реки Кара-Дере, переводя временами огонь на другие позиции по указаниям с берега, передававшимся по радио. В 13 часов по сигналу с «Ростислава» «Пантелеймон», перейдя на 12 кабельтовых (2222 м) к берегу и развернувшись левым бортом, с застопоренными машинами, открыл огонь из 152-мм орудий по склонам левого берега реки Кара-Дере и по селению Сюрмене. Русские войска перешли в наступление, заняли Сюрмене и продвинулись вперед на 8 км. 14 апреля «Ростислав» выпустил 540, а «Пантелеймон» 680 152-мм снарядов. Артиллерия главного калибра не использовалась.

Все время обстрела броненосцы охраняли от германских подводных лодок четыре эсминца и пять эльпидифоров. На ночь «Ростислав» и «Пантелеймон» с охранявшими их эсминцами отошли в море. К утру оба броненосца снова подошли к берегу. Получив по радио приказ обстрелять район реки Якун-

Дереси, «Ростислав» в 7 ч 30 мин открыл огонь по склонам, где было возможно нахождение противника. В 8 часов, когда по радио стали поступать более точные указания и наши войска перешли в наступление, открыл огонь и «Пантелеймон». Он обстрелял район реки Якун-Дереси, а затем, по мере продвижения наших войск, перенес огонь на группы отступавшего противника. В 14 часов войсками была занята деревня Калкос, где турки пытались закрепиться, но были вынуждены, спасаясь от огня корабельной артиллерии, отойти к селению Арсени-Искелеси. В 6 часов вечера это селение было также занято Приморским отрядом. Таким образом, за день Приморский отряд продвинулся еще на 12 км, установив фронт в 15 км от Трапезунда.

По отзывам командиров, огонь корабельной артиллерии в этот день был менее удачным, чем накануне, как из-за отсутствия связи с берегом из-за быстрого продвижения войск, так и из-за отсутствия точных карт этого участка. У назначенных для ориентировки кораблей артиллерийских офицеров кроки местности были рассчитаны на два дня наступления, в то время как это пространство при поддержке огня корабельной артиллерии было пройдено к 14 часам первого же дня наступления.

Вечером того же дня, 15 апреля, было получено приказание Ляхова «Ростиславу» и «Пантелеймону» идти на Батум.

Вернувшись в Батум, броненосцы простояли там до 19 апреля, когда были вызваны в Трапезунд, чтобы присутствовать при торжественном входе русских войск в город.

Русские войска заняли Платану и продвинулись примерно на 50 км к западу от Трапезунда. Дальнейшее продвижение не входило в планы русского командования.

Русские оперативно увеличили число причалов в Трапезундском порту, гавань огородили противолодочной сетью, возвели береговые батареи, на вооружение которых поступили 152/45-мм пушки Кане и 152-мм пушки в 190 пудов образца 1877 г. В Трапезунд был перебазирован отряд гидросамолетов.

После занятия Трапезунда стало ясно, что наличных сил Приморского отряда недостаточно для гарантированного удержания всего плацдарма. Командование Кавказской армией по-

требовало от Ставки подкрепления в составе двух пехотных дивизий. В середине апреля Ставка сообщила, что две дивизии будут выделены, и предложила договориться с командованием флота об их доставке и высадке.

В конце апреля Ставка уведомила, что в первую очередь подлежит перевозке 127-я пехотная дивизия в составе 18 тыс. человек, 2,1 тыс. лошадей, 36 орудий, 200 голов скота, 800 повозок и 50 тыс. пудов фуража и грузов. Вслед за ней перевозке подлежала 123-я пехотная дивизия почти такого же состава.

Портом посадки обеих дивизий был выбран Мариуполь. Там имелись удобные причалы, упрощалась доставка войск по железной дороге, а главное — в Азовском море не появлялись германские подводные лодки.

13 мая в Мариуполе началась посадка 127-й пехотной дивизии. Выяснилось, что перевезти надо 17 тыс. человек десанта, 4,3 тыс. голов лошадей и скота, 1500 повозок и 60 тыс. пудов груза.

Утром 16 мая посадка была завершена. Транспортная флотилия в составе 30 транспортов вышла в море, взяв курс на Керченский пролив.

Одновременно с выходом транспортов из Мариуполя для их встречи и конвоирования были посланы к Керченскому проливу крейсера «Кагул», «Память Меркурия», «Алмаз», авиатранспорт «Александр I» и эсминцы.

17 мая корабли конвоя заняли в Керченском проливе намеченные им районы. «Алмаз» и «Александр I» приступили к воздушной разведке, спуская поочередно свои гидросамолеты до тех пор, пока транспорты окончательно не миновали район Керченского пролива.

Главные силы в составе обоих дредноутов составляли прикрытие. «Императрица Мария» прикрывала непосредственно транспорты, а «Екатерина II» держалась у Босфора, поддерживая связь с дежурившей у пролива подводной лодкой на случай выхода «Гебена».

Весь переход транспорты совершили благополучно. В ночь на 18 мая погода засвежела, появилась крупная зыбь, от которой сильно страдали перевозимые войска и лошади.

На рассвете 19 мая открылись берега Лазистана, и в 5 часов утра начальник конвоя приказал «Александрю I» и «Алмазу» начать воздушную разведку по всему району подхода к Кавата-Шан. С приближением транспортов к пункту высадки десант был встречен эсминцем, под проводкой которого транспорты одной колонной стали входить на рейд высадки.

К этому времени все средства высадки уже были развернуты согласно приказаниям начальника высадки: рейд был огорожен поставленной в ночь на 19 мая сетью, и входы в него были тщательно протралены; внутренние линии охраны из канонерских лодок, тральщиков, малых миноносцев и охранных катеров заняли свое место по диспозиции; база высадки развернула свои средства на участках берега и сосредоточила выгрузочные боты и самоходные баржи у мест стоянок транспортов.

По мере входа транспортов на рейд освобождавшиеся миноносцы конвоя вступали во внешнюю линию охраны, намеченную в 6 милях от внутренней. Причем крейсера «Кагул» и «Память Меркурия» были выдвинуты далеко на запад за Трапезунд, находясь первый в 10 милях на север от мыса Иерос, а второй — от того же мыса на 30 миль на северо-запад. Здесь же вне видимости с берега держался дредноут «Императрица Мария» с нефтяными миноносцами. «Екатерина II» находилась у Босфора.

Высадка началась 19 мая в 7 ч 30 мин и закончилась к 14 часам 20 мая. Было высажено 16 840 человек, 4208 лошадей и скота, 36 орудий, 1385 повозок, кухонь и двуколок и 60 тыс. пудов (983 т) груза.

21 мая в 4 ч 30 мин, получив сообщение, что в море неприятельских судов не обнаружено, транспортная флотилия вышла в море и направилась в Мариуполь для перевозки 123-й пехотной дивизии.

Германо-турецкие силы практически не мешали высадке. «Гебен» с 26 марта по 22 мая находился в ремонте. «Бреслау» в этот период выходил с 3 по 8 мая для заградительных операций у Дуная и Евпатории, а затем, с 30 мая по 2 июня, для доставки снаряжения и боеприпасов в Синоп и Самсун.

К 24 мая транспорты, участвовавшие в перевозке 127-й пехотной дивизии, вновь сосредоточились в Мариуполе. Там 28 мая началась погрузка 123-й пехотной дивизии. 30 мая флотилия транспортов вышла из Мариуполя. Из-за отсутствия артиллерии при 123-й дивизии число транспортов было уменьшено с 30 до 21. Высадка производилась на необорудованное побережье. Как и в прошлую высадку, транспорты были огорожены сетевым заграждением от вражеских подводных лодок.

Высадка началась 2 июня в 6 ч 40 мин. Спокойное состояние моря позволило до полудня свести всю пехоту на намеченные участки берега. Но затем на море появилась зыбь и увеличился прибой, что значительно усложнило выгрузку. К 17 часам сила прибоя стала настолько велика, что сперва пришлось отказаться от использования ботов и самоходных барж, а вскоре и эльпидифоры оказались не в состоянии удерживаться во время выгрузки на кормовых якорях.

На некоторых участках высадки, наиболее закрытых, все же удалось использовать эльпидифоры. Приткнув их к берегу и удерживая от выброса на берег буксирами, эльпидифоры использовали в качестве пристаней для самоходных барж. С некоторыми перебоями высадка продолжалась до темноты, когда уже стало опасно пользоваться этими импровизированными пристанями. В 22 часа выгрузка приостановилась. Так как погода обещала ухудшиться, 12 выгрузившихся транспортов вместе с судном начальника транспортной флотилии и со всей внешней охраной с наступлением темноты ушли в Батум. Восемь транспортов осталось неразгруженными, и морское начальство, непонятно чего испугавшись, велело им идти в Батум.

Всего было перевезено 17 825 человек, 2197 лошадей, 800 повозок и 800 т груза. Из этого числа невыгруженными остались 100 повозок, 900 лошадей, 1050 человек обозной команды и 650 т груза, которые были доставлены затем из Батума в Трапезунд на местных транспортных средствах.

На этом совместные действия армии и флота на Трапезундском направлении в основном закончились. В дальнейшем усилия флота были направлены на усиление Трапезундского ук-



репленного района и создание базы снабжения Кавказской армии.

Для обороны Трапезунда и его района с моря состав Батумского отряда пополнился бригадой броненосцев «Евстафий», «Иоанн Златоуст» и «Пантелеймон», базировавшихся в Батуме. Этих сил было достаточно как для прикрытия района от «Гебена», так и для поддержки сухопутного фронта в случае, если турки предприняли бы операцию против Трапезунда. Однако в дальнейшем, вплоть до фактического прекращения в 1917 г. боевых действий в прибрежном районе, происходили только мелкие стычки на различных участках приморского фронта, требовавшие по большей части огневой поддержки только эскадренных миноносцев.

## Глава 6

### ПОДВОДНАЯ ВОЙНА

К 1 августа 1914 г. в составе Черноморского флота был один дивизион подводных лодок, состоявший из четырех малобоеспособных лодок «Карп», «Карась», «Лосось» и «Судак».

Три средние подводные лодки («Морж», «Тюлень» и «Нерпа») проходили ходовые испытания, и еще четыре лодки («Кит», «Нарвал», «Кашалот» и «Краб») строились в Николаеве.

У немцев к началу войны подводных лодок в Средиземном море не было, а турки их не имели вообще. Но уже с первых дней войны на Черноморском флоте воцарилась «лодководья». В 1914 г. и первой половине 1915 г. были обнаружены и даже атакованы десятки вражеских подводных лодок.

10 сентября 1914 г. дивизион подплава был реорганизован в бригаду подводного плавания. С начала августа подводные лодки «Судак» и «Лосось» несколько раз выходили на позиции перед главной базой. По одним данным\*, 16 октября эти подлодки находились в районе маневрирования «Гебена» и его

---

\* Ковалев Э.А. Рыцари глубин. Хроника зари российского подплава. М.: Центролиграф, 2005. С. 259.

миноносцев, а по другим данным — «Лосось» вышла из Балаклавы лишь после гибели «Прута».

30 декабря 1914 г. в строй Черноморского флота вошла первая боеспособная подводная лодка «Нерпа». А 2 января 1915 г. из Владивостока по железной дороге прибыл «новогодний подарок» в виде двух древних и небоеспособных лодок — «Сома» и «Щуки».

Первый по-настоящему боевой поход на Черном море был совершен 20—23 февраля 1915 г. подводной лодкой «Нерпа», которая несколько часов пробыла на позиции остров Кефкен — Босфор, прикрывая набег наших кораблей на Зунгулдак.

5—9 марта 1915 г. подводные лодки «Нерпа» и «Тюлень» совершили плавание по маршруту Севастополь — остров Кефкен — Босфор — мыс Сарыч — Ялта — Севастополь.

8 апреля подводные лодки «Нерпа» и «Тюлень» в кильватерной колонне отправились к Босфору. Подойдя к проливу, они разошлись. Не доходя 4 миль до острова Кефкен, «Нерпа» обнаружила турецкую парусную шхуну. Лодка всплыла и захватила шхуну, ее команду из 8 человек взяли в плен, а шхуну сожгли. Это был первый успех наших подводников на Черном море. 15 апреля обе лодки вернулись в Севастополь.

25—30 апреля в плавание к Босфору ходила подлодка «Тюлень». Вызывает удивление тактика черноморских подводников. Переход от Севастополя до Босфора (260 миль) занимал 30—37 часов. В результате все лодки находились на позиции от суток до трех, в то время как германские подводные лодки в Северном море и Атлантике уже неделями действовали на позициях.

29 апреля — 7 мая подводная лодка «Нерпа» выходила на позицию в районе Зунгулдак — Босфор. 1 мая она уничтожила шесть груженных фелюг под ружейным обстрелом с берега и обстреляла две шхуны в бухте Кефкен-Адос. 2 мая «Нерпа» потопила шхуну на входе в Босфор.

7—15 мая в плавание ходила подводная лодка «Тюлень». 14 мая в районе Зунгулдака она обнаружила крейсер «Бреслау» и выпустила по нему две торпеды, которые прошли мимо.

Немцы направляли свои подводные лодки в Средиземное море двумя путями — вокруг Европы через Гибралтарский пролив и в разобранном виде по железной дороге в австрийскую военно-морскую базу Пола, где они собирались и спускались на воду. Первой подводной лодкой, отправленной на восточный театр военных действий, была «УВ-8». Ее отправили по железной дороге 20 марта 1915 г., в Полу она прибыла 25 марта и сразу же была собрана. После нескольких пробных походов «УВ-8» второго мая морем направилась в Турцию. После серии приключений 8 июня подводная лодка «УВ-8» вошла в Дарданеллы.

Подводная лодка «U-21» 25 апреля 1915 г. вышла из Вильгельмсгафена (Германия). В территориальных водах Испании лодка была дозаправлена топливом с германского парохода, что являлось грубым нарушением международного права. 13 мая «U-21» зашла в австрийскую базу, где за неделю была отремонтирована и вновь вышла в море. 24 мая «U-21» уже была в Эгейском море. Как уже говорилось, «U-21» потопила английские броненосцы «Трайомф» и «Маджестик». 5 июня подводная лодка «U-21» прибыла в Стамбул для поднятия морального духа турок.

11 мая 1915 г. из Пола, куда она прибыла по железной дороге, вышла третья германская подводная лодка «УВ-7». 21 июня она также пришла в Стамбул.

Первой германской подводной лодкой, вышедшей в Черное море, стала «УВ-7». С 5 по 22 июля 1915 г. она безрезультатно крейсировала вдоль болгарского, румынского и анатолийского побережья, а затем пошла к Зунгулдаку.

В 1915 г. получил пополнение и русский подводный флот. 26 февраля была введена в строй подводная лодка «Тюлень», в апреле — «Морж», в июне — подводный минный заградитель «Краб». 23 августа вошла в строй подводная лодка «Нарвал», а 9 сентября — «Кит». Кроме того, в июне из Владивостока по железной дороге доставили еще две старые подводные лодки «Скат» и «Налим».

25 мая — 1 июня подводная лодка «Тюлень» выходила на позицию в районе Кефкен — Босфор. 28 мая у Босфора она ата-

ковала торпедами с дистанции 4,5 кабельтова крейсер «Бреслау», но промазала. 1 июня лодка артиллерийским огнем повредила судно-ловушку «Дере», которое выбросилось на берег восточнее маяка Румели-Фенер.

1—7 июня подводная лодка «Морж» выходила в район Босфор — Зунгулдак — Кефкен — Козлу. 1—2 июня она перешла из Севастополя в устье реки Пендерклия, где обнаружила и сожгла двухмачтовую шхуну, после чего в 16 ч 45 мин перешла в район Зунгулдака. Но ни в порту, ни на якорной стоянке турецких судов не было, и «Морж» отошла на север. С утра 3 июня лодка крейсировала в междуречье Сакария — Мелен-Су, где выпустила две торпеды по пароходу водоизмещением 3000 т, который от них уклонился и стал уходить к Кара-Су. Подлодка «Морж» всплыла и открыла артиллерийский огонь из одной 57-мм и одной 47-мм пушки. Пароход выбросился на берег, куда команда высадилась на шлюпках. Сблизившись с пароходом на 10 кабельтовых, «Морж» выпустила по нему третью торпеду. Сначала она шла прямо в середину корпуса парохода, но в конце пути ушла вправо и взорвалась, ударившись о берег, в 10 саженьях (21 м) за кормой парохода. Все это время команда турецкого парохода, высадившаяся на берег, вела по лодке ружейный огонь. Подойдя на 5—6 кабельтовых, лодка наконец попала в пароход четвертой торпедой. Взрывом у судна оторвало носовую оконечность.

5 июня у Сакарии «Морж» задержала и сожгла парусник с углем, а 6 июня, не обнаружив в Зунгулдаке вражеских судов, лодка повернула на мыс Сарыч. 7 июня она вернулась в Севастополь, пройдя за поход 809 миль.

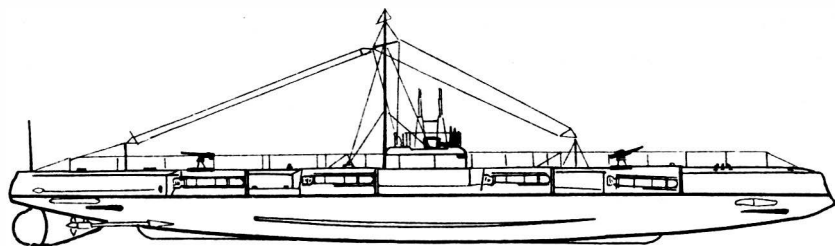

Подводная лодка «Морж»

Утром 25 июня 1915 г. из Севастополя вышла целая эскадра подводных лодок — «Морж», «Нерпа», «Тюлень» и первый русский подводный минный заградитель «Краб». Любопытно, что «Краб» еще не был принят флотом и шел в свой первый боевой поход под коммерческим флагом\*.

У маяка Анатоли-Фенер «Краб», находясь в подводном положении, выставил 58 мин. На следующий день по выставленным минам немцы поняли, что заграждение поставлено подводной лодкой. Район был протрален, но, по отечественным данным (Н.А. Залесский и другие), на минах «Краба» подорвалась канонерская лодка «Иса Рейс». По турецким же данным, «Иса Рейс» подорвалась у Босфора 11 июля. Лодка была отбуксирована в Стамбул, где и ржавела до 1924 г. Позже на mine, выставленной «Крабом», подорвался и погиб пароход «Угурола» водоизмещением 964 т.

С 26 июля по 3 августа подводная лодка «Тюлень» выходила в крейсерство к Босфору. 28 июля у острова Кефкен она потопила торпедой груженный углем пароход «Зунгулдак» (водоизмещением 1545 т) из числа четырех пароходов, шедших в охранении крейсеров «Гебен» и «Гамидие» и трех эсминцев типа «Милет». 29 июля «Тюлень» атаковала крейсер «Гебен» в охранении двух миноносцев, но безуспешно. 30 июля подлодка в районе острова Кефкен потопила парусное судно, а 31 июля вела перестрелку с турецкой двухмачтовой шхуной-ловушкой «Дере», вооруженной 47-мм пушкой. После попадания в шхуну пяти 76-мм снарядов та выбросилась на берег у острова Кефкен. 14 августа турки отвели шхуну на буксире в Стамбул, где ее разоружили.

Несколько слов стоит сказать о деятельности наших старых подводных лодок. Лодки «Карп» и «Карась» летом 1915 г. периодически выходили на оборонительную позицию в район Балклары, но вражеских судов так и не встретили.

Поскольку дальность плавания малых подводных лодок не позволяла им действовать у турецкого побережья, то было принято решение отбуксировать через море подводную лодку «Скат».

---

\* В былые времена его объявили бы пиратом, но в 1915 г. на Черном море уже нравы были иные.

3 августа 1915 г. эльпидифор взял «Скат» на буксир и довел до Зунгулдака. Далее лодка самостоятельно вошла в порт, но не обнаружила достойных целей и вернулась к эльпидифору, который 8 августа благополучно доставил ее в Севастополь.

29 июля подводные лодки «Сом» и «Щука» вышли из Севастополя и направились в Николаев. Откуда их 30 августа отправили по железной дороге в Петроград.

8 августа 1915 г. впервые в Черном море состоялась встреча русских и германских подводных лодок. У Босфора вахтенный подлодки «Морж» обнаружил две подводные лодки — «УВ-7» и «УС-14», которые проходили боевую подготовку в Черном море. «Морж» безуспешно пыталась их атаковать.

Второй боевой поход в Черное море германские подводные лодки совершили лишь в середине сентября 1915 г. Действуя у берегов Крыма, подводная лодка «УВ-8» с 5 по 16 сентября потопила четыре русских парусника: 9 сентября у мыса Аю-Даг она сожгла «Сотрудник» (вместимостью 102 брт\*), «Покорный» (121 брт) и «Благодетель» (85 брт), а 11 сентября у Феодосии потопила гулет «Мелитина» (108 брт). Вечером того же дня «УВ-8» обстреляла из 37-мм трофейной русской пушки торпедную пристрелочную станцию Черноморского флота у мыса Киик-Атлама, выпустив по ней 18 снарядов.

6 сентября из Босфора вышла подводная лодка «УВ-7». 15 сентября в шести милях восточнее Одессы лодка атаковала военный транспорт № 46 (реквизированный Черноморским флотом британский пароход «Патагония» водоизмещением 6011 т). Транспорт получил попадание торпедой в корму и начал тонуть. Весь экипаж благополучно добрался на шлюпках до берега.

---

\* Регистровая вместимость судна — объем внутренних помещений торгового судна, исчисляемый в регистровых тоннах (1 рт = 100 куб. футов = 2,83 куб. м). Различают полную (валовую), или брутто-регистрационную, вместимость (брт) и чистую, или нетто-регистрационную, вместимость (нрт). В полную вместимость входят объемы всех судовых помещений, в т.ч. и помещения палубных надстроек, за исключением междудонного пространства и помещений, занятых вспомогательными механизмами, воздушными и световыми шахтами. Брутто-регистрационная вместимость служит одним из показателей размеров судна, и именно она учитывается при определении тоннажа торгового флота какой-либо страны или мирового тоннажа.



Схема транспорта «Патагония», торпедированного подводной лодкой «УВ-7» 15 (28) сентября 1915 г.

Поскольку глубина была невелика (в настоящее время 22 м), то корма судна затонула, а нос остался на плаву. Транспорт можно было поднять сравнительно легко, но наши бюрократы только комиссию по подъему судна созвали через... 36 дней, а там наступило время штормов, и в конце концов судно переломилось и его носовая часть тоже затонула. 13 ноября 1939 г. носовая часть «Патагонии» была поднята Эпроном и доставлена в Одессу, а корма до сих пор лежит на дне.

Следует отметить, что «Патагония» шла в охранении тральщиков «Т-33» и «Т-35», которые действовали столь бездарно, что не смогли обнаружить «УВ-7» на такой малой глубине и в светлое время суток (торпеда выпущена в 8 часов утра).

Третья германская подводная лодка «УВ-14» вышла в свой первый боевой поход в Черное море 3 октября 1915 г. А уже через 4 дня она захватила недалеко от Севастополя пароход «Катя» (474 брт) с грузом сахара. Призовая команда «УВ-14» поднялась на борт парохода и потопила его, используя подрывные патроны и открыв кингстоны.

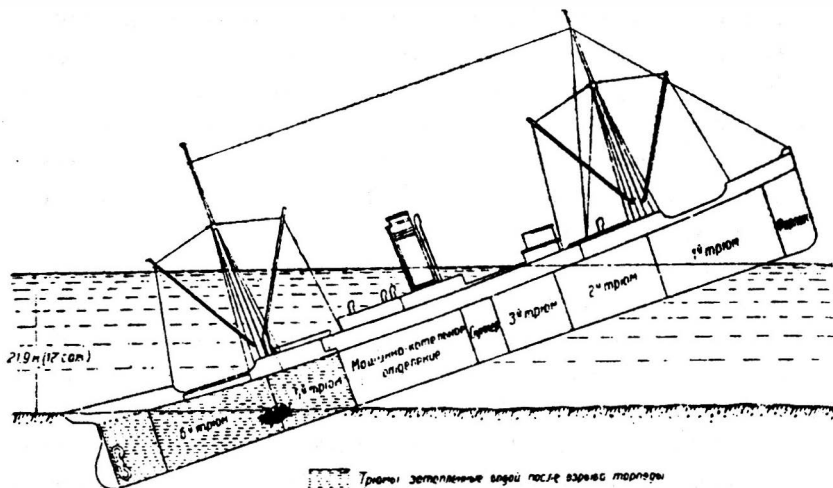
8 октября «УВ-14» захватила танкер «Апшерон» (бывший бельгийский, вместимостью 1850 брт). К чести капитана танкера отмечу, что он пытался таранить лодку, но безуспешно.

Германская призовая команда подорвала танкер, везший 1000 т нефти в Севастополь. Команду «Апшерона» села в шлюпки и через несколько часов была спасена пассажирским судном «Колхида».

На обратном пути «УВ-14» зашла 11 октября в Варну, недалеко от которой, в Евксинограде, была создана маневренная база германских подводных лодок, и простояла там неделю, а 19 октября прибыла в Стамбул.

В наших штабах циркулировало множество слухов и о собственных турецких подводных лодках. На самом деле у турок была только одна подводная лодка, если не считать двух корпусов лодок Норденфельда, купленных в 1886 г. во Франции.

Французская лодка «Тюркуаз» (водоизмещением 393/425 т) проникла через Дарданеллы в Мраморное море, но там 30 октября 1915 г. была повреждена артогнем турецкого судна и затонула. На следующий день ее подняли и 5 ноября доставили в Стамбул. Через 5 дней ее переименовали в «Мюстеджи Онбаши». Но турки так и не смогли освоить управление «французенкой» и в декабре 1915 г. превратили ее в зарядную станцию для германских подводных лодок. Таким образом, до конца войны в Черное море не выходила ни одна подводная лодка под турецким флагом.

27 октября русская эскадра в составе броненосцев «Евстафий», «Иоанн Златоуст» и «Пантелеймон» провела обстрел Варны. Тут немцы впервые обнаружили дредноут «Императрица Мария», который держался мористее и в обстреле не участвовал. Одновременно гидросамолеты с авиатранспортов «Алмаз» и «Николай I» бомбили город. Германские подводные лодки «УВ-7» и «УВ-8» пытались атаковать русские броненосцы. «УВ-7» с дистанции 5 кабельтовых (926 м) выпустила торпеду по броненосцу «Пантелеймон», но торпеда прошла мимо. «Пантелеймон» обстрелял обе лодки! 152-мм ныряющими снарядами\*. Видимо, разрывы ныряющих снарядов заставили «УВ-7» от-

---

\* В 1915 г. на вооружение русского флота поступили ныряющие снаряды. Эти снаряды имели в головной части специальную насадку, препятствующую рикошетированию. После соприкосновения с поверхностью воды снаряды уходили почти вертикально вниз и взрывались при срабатывании дистанционной трубки.



казаться от атаки. После атаки подводной лодки броненосец прекратил стрельбу и ушел в море.

Подводная лодка «УВ-8», которой требовался серьезный ремонт, вернулась 12 ноября в Стамбул. Подводная лодка «УВ-7» оставалась в Варне до 19 декабря. Крейсерство к устью Дуная, совершенное ей за это время, оказалось безрезультатным: движения торговых судов замечено не было.

Для борьбы с русскими торговыми судами в северо-восточную часть Черного моря была выслана подводная лодка «УС-13». Она не имела торпедного вооружения и для выполнения возложенной на нее задачи была вооружена одним английским 57-мм орудием. После кратковременного пребывания в Евксинограде «УС-13» направилась к Синопу. 18 ноября 1915 г. она пришла в Синоп. Население, до этого никогда не видевшее подводной лодки, радостно приветствовало ее, а выполненный в гавани маневр погружения привел местных обывателей в экстаз. 19 ноября «УС-13» снова вышла в море и направилась к Туапсе. 22 ноября под берегом с помощью подрывных патронов она уничтожила русский трехмачтовый парусник «Украина» водоизмещением 150 т с грузом цемента. Второй парусник, «Маруся-Рая» (158 брт), с грузом дров был подожжен. Команды парусников спаслись на своих шлюпках. Вскоре после этого показался нефтеналивной пароход № 57 («Ростов», 1200 т), шедший под флагом русского Добровольного флота. Увидев подводную лодку, пароход сейчас же повернул к берегу. «УС-13» не могла воспрепятствовать этому из-за неисправности орудия. Исправив орудие, лодка открыла огонь. Тогда пароход на полном ходу выскочил на пляж. Команда благополучно покинула его. Постоянные осечки орудия на «УС-13» не дали возможности уничтожить пароход. Неисправность орудия и недостаток смазочного масла заставили командира отправиться в обратный путь. «Ростов» же вскоре был снят с мели и отремонтирован.

23 ноября в 12 ч 30 мин «УС-13» зашла в гавань Сочи. Здесь находилось несколько парусников. Несмотря на энергичный обстрел с берега из винтовок, пулеметов и малокалиберных орудий, подводная лодка уничтожила подрывными патронами два

парусных судна — «Катю» и «Св. Иоанна». Затем «УС-13» вышла в море в надводном положении, не получив никаких повреждений. Отвечать на огонь она не могла из-за неисправности орудия.

При переменной погоде и свежем ветре 25 ноября 1915 г. подводная лодка «УС-13» вошла в Зунгулдак. Отсюда она 27 ноября снова вышла в море. В ночь с 28 на 29 ноября был сильный шторм. В 4 ч 05 мин 29 ноября «УС-13» была выброшена на отмель у устья реки Мелен на азиатском берегу приблизительно в 100 км от Босфора. Экипаж благополучно перебрался на берег. Чтобы лодку не заметили русские корабли, турки закрыли ее со стороны моря брезентом, выкрашенным под цвет песка и придавшим ей вид небольшого холма. Часть оборудования с лодки была снята. За этим оборудованием из Босфора 9 декабря были высланы две малые канонерские лодки «Таш-Койпрю» (315 т) и «Иесгар» (240 т). Канонерки в темноте не нашли места аварии «УС-13» и вернулись на рассвете к острову Кефкен, чтобы укрыться за ним в течение дня. Здесь канонерки были застигнуты эсминцами «Пронзительный», «Дерзкий» и «Счастливый», утром обстрелявшими Кефкен. Эсминцы открыли огонь с дистанции, превышающей дальность стрельбы орудий канонерских лодок. С первого же залпа канонерки были накрыты и вскоре загорелись и затонули. Экипажи укрылись на острове Кефкен. Три человека было убито, двое тяжело ранено. Эсминцы ушли вдоль берега на восток, не обнаружив места аварии подводной лодки «УС-13».

Русское командование узнало об аварии «УС-13» 30 декабря 1915 г. из показаний пленных с угольных пароходов. 1 января 1916 г. несшие блокаду Угольного района эсминцы «Счастливый» и «Пронзительный» нашли лодку в указанном месте и уничтожили ее артогнем. Причем по присутствию на лодке людей можно было судить, что турки еще надеялись стащить ее на воду.

Но мы немного забежали вперед, и время вернуться к русским подводным лодкам. 28 октября — 5 ноября 1915 г. подводная лодка «Морж» совершила очередной поход и крейсировала в районе Варна — Босфор — Зунгулдак.

1 ноября в 12 ч 25 мин лодка обнаружила «Гебен», идущий в сопровождении двух турецких миноносцев типа «Самсун». «Морж» выпустила две торпеды с дистанции 10 кабельтовых. По донесению командира лодки Владимира Погорецкого, «Гебен» был поврежден и сбавил ход, но, увы, это можно отнести к «охотничьим рассказам». Утром 5 ноября «Морж» прибыла в Севастополь, пройдя надводным ходом 911,5 мили и подводным — 20,5 мили.

Несколько слов стоит сказать и о противолодочной обороне Черноморского флота. Для борьбы с германскими подводными лодками были мобилизованы несколько частных и казенных судов. Кроме того, 11 старых миноносцев постройки 1889—1895 гг. были капитально отремонтированы и переклассифицированы в посыльные суда № 1—11\*.

В мае 1915 г. русское правительство выдало заказ на катера—истребители подводных лодок американской фирме «Гринпорт бэзин энд Констракшн компани». Из США в Архангельск катера-истребители доставили на торговых судах, а затем по железной дороге на Черное море. Полное водоизмещение их составляло 14,5 т. Длина 18,3 м; ширина 3,05 м; осадка 0,9 м. Три бензиновых мотора общей мощностью 525 л. с. позволяли развивать скорость хода до 20 узлов. Первоначальное вооружение состояло из одной 47-мм и одной 37-мм одноствольных пушек Гочкиса.

Всего в строй Черноморского флота было введено 17 таких катеров-истребителей. Ни одной подводной лодки они так и не потопили, но сыграли важную роль в годы Гражданской войны как на Черном море, так и на Волге и Каспии.

Кроме того, в начале 1916 г. в обстановке особой секретности пять парусно-моторных судов были переделаны в судовоушки, имевшие на вооружении по одной 47-мм и одной 37-мм пушке Гочкиса. Расчет строился на том, что германские подводные лодки не будут тратить торпеды на деревянные парусники, а всплывут и попытаются захватить их или расстре-

---

\* № 1 — бывший «Анапа», № 2 — «Анакроя», № 3 — «Ай-Тодор», № 4 — «Котка», № 5 — № 270, № 6 — № 271, № 7 — № 273, № 8 — «Адлер», № 9 — «Геленджик», № 10 — «Поти», № 11 — № 268.

лять из орудий, что обычно и делалось. Но тут должны заговорить спрятанные «Гочкисы». Суда-ловушки получили названия «Наш» (бывший гулет «Великий князь Михаил»), «Он» (шхуна «Св. Николай»), «Покой» (галиот «Андрей Первозванный»), «Рцы» (трембак «Василий Великий») и шхуна «Преподобный Сергей».

Однако в боевое соприкосновение с подводными лодками противника суда-ловушки вошли всего один раз, да и то неудачно. 23 апреля 1916 г. «УВ-7» вышла из Варны и с 26 апреля по 2 мая находилась на позиции. 2 мая «УВ-7» заметила парусно-моторную шхуну. После длительного преследования шхуне было предложено выстрелом и сигналом остановиться. Когда при дальнейшем преследовании дистанция начала уменьшаться, «УВ-7» открыла огонь. Шхуна спустила паруса, но мотор ее продолжал работать, и «УВ-7» продолжала стрелять. С дистанции 11 кабельтовых (около 2 км) парусник внезапно открыл орудийный и ружейный огонь, так что «УВ-7» вынуждена была погрузиться. Больше германские подводные лодки ни разу не приближались. И дело не в осторожности немцев, а в тупости, иначе не скажешь, наших адмиралов и офицеров. «Гражданские» парусники были окрашены в шаровый (боевой) цвет, снабжены новыми парусами, рангоут вытянут, словом, им был придан «воинский» вид. Ну прямо как в анекдоте о Штирлице, в буденовке идущем по коридорам гестапо. Надо ли говорить, что командиры подлодок на больших дистанциях распознавали сии «секретные суда».

К началу 1916 г. в «подводной бригаде» Черноморского флота состояли: 1-й дивизион подводных лодок — подводные лодки «Морж», «Нерпа», «Тюлень», «Краб»; 2-й дивизион подводных лодок — подводные лодки «Нарвал», «Кит», «Кашалот»; 3-й дивизион подводных лодок — подводные лодки «Карп», «Карась», «Налим», «Скат»; 4-й дивизион подводных лодок — подводные лодки «Лосось», «Судак».

Предвосхищая вступление Румынии в войну, командование Черноморского флота решило выяснить возможность использования старых подводных лодок на Дунае. Для этого подводная лодка «Скат» с 15 по 27 января 1916 г. прошла из Одес-

сы до Очаковского гирла Дуная, по Дунаю со стоянками в Вилково, Килии, Измаиле до Рении и обратно. Лодка шла на буксире разных судов — от канонерской лодки до речного катера, иногда помогая им своей машиной.

Командир лодки А.Б. Маслов определил возможности подводной лодки при плавании в реке как неудовлетворительные: лодка с трудом маневрировала на течении (иногда доходившем до 4 узлов), ширина реки не всегда позволяла выполнить поворот на циркуляции без перехода с переднего на задний ход, из-за малых глубин и их постоянного изменения сомнительными становились плавание под водой и стрельба торпедами.

11—12 февраля 1916 г. подводная лодка «Морж» совершила поход в район Зунгулдака. Вечером 19 февраля (в 18 часов, уже после захода солнца) был замечен выходящий из-за мола Зунгулдака пароход. В 18 ч 22 мин лодка с дистанции 8 кабельтовых выпустила две английские торпеды, одна из которых попала в пароход. Им оказался германский пароход «Керкира» водоизмещением 2564 т. Пароход своим ходом дошел до берега. 20—21 февраля подлодка «Морж» крейсировала в этом районе, но обнаружить поврежденное судно не смогла. Судя по всему, «Керкира» укрылся в одной из бухт. В 19 часов 21 февраля лодка взяла курс на Севастополь, а «Керкира» через несколько дней отвели на буксире в Босфор. В этом походе «Морж» прошла 38 миль в надводном положении и 125,5 мили — в подводном.

Поход подводной лодки «Нерпа» 23 февраля — 4 марта 1916 г. к Зунгулдаку оказался безуспешным. Ее командир М.В. Марков, как и большинство других командиров лодок, придерживался порочной практики: каждое утро лодка, окончив зарядку, подходила к порту и погружалась, после чего курсировала вдоль берега и вела наблюдение. С наступлением сумерек лодка всплывала и на отдыхе в море заряжала до утра следующего дня аккумуляторные батареи. Турки давно раскусили эту тактику и отправляли пароходы из Зунгулдака только с наступлением темноты, а маршруты их прокладывали вдоль самого берега. До марковых же никак не доходило, что ночь — лучшее время для охоты. Ведь до изобретения радиолокатора подвод-

ная лодка ночью могла ходить и атаковать в надводном положении.

Сравнительно успешным оказался поход подводной лодки «Тюлень» 14—23 марта 1916 г. 19 марта к востоку от входа в Босфор лодка выпустила две торпеды по турецкому пароходу «Дутор» водоизмещением 4232 т, шедшему в охранении эсминца «Гайрет». Одна торпеда попала в цель, и пароход выбросился на берег у Галата-Бурну.

Через два дня подлока «Тюлень» в 3 милях к востоку от острова Кефкен обнаружила одиннадцать парусных шхун. С дистанции 15 кабельтовых лодка открыла огонь. Турки немедленно бросили суда и начали на шлюпках уходить к берегу. Используя артогонь, подрывные патроны и таран, «Тюлень» уничтожила все шхуны. Оказалось, что они шли из Зунгулдака и везли по 50—60 т угля каждая. 23 марта «Тюлень» прибыла в Севастополь, пройдя 1095 миль в надводном положении и 46 миль — в подводном.

Забавный случай произошел 3 апреля 1916 г. Подводная лодка «Морж» обнаружила пароход без хода у мыса Галата-Бурну. Тут из Босфора вышел большой бриг и стал у борта парохода. С дистанции 7—8 кабельтовых «Морж» выпустила торпеду, которая поразила одновременно и бриг, и пароход. Средняя часть парохода была разрушена, а деревянный бриг разметало на куски, причем его такелаж покрыл палубу и мостик парохода. Увы, пароход оказался уже поврежденным ранее «Тюленем» «Дутором».

25 мая подводная лодка «Морж» захватила у мыса Эмине барк «Бульгуазар» (водоизмещением 860 т) с грузом керосина (352 т), шедший из Констанцы в Константинополь, и 27 мая привела его в Севастополь в качестве приза. Керосин очень пригодился для двигателей «Нью-Лондон» подводных лодок типа «Нарвал».

Весной — летом 1916 г. германские лодки активно действовали на всей акватории Черного моря. В феврале 1916 г. было получено первое минное заграждение для германских подводных минных заградителей «UC-15». 6 марта «UC-15» покинула Стамбул и направилась в Варну. Используя Варну как опера-

ционную базу, «УС-15» 24 и 31 марта 1916 г. поставила два минных заграждения по 11 мин у входа в Севастопольскую бухту.

30 марта 1916 г. большая германская подводная лодка «U-33» потопила торпедой русское госпитальное судно «Португаль» водоизмещением 5358 т. «Португаль» (транспорт № 51) был переоборудован в госпитальное судно и нес на себе все положенные знаки госпитального судна. Он шел из Батума в район Офа (западнее Ризе), чтобы забрать раненых с сухопутного фронта. В этом районе не было причалов, поэтому «Португаль» вел на буксире три десантных бота и один паровой катер, с помощью которых предполагалось производить эвакуацию раненых.

30 марта в 8 часов утра «Португаль», находясь в районе мыса Фиджи у Сюрмене в 5—7 милях от берега, вынужден был застопорить машину, чтобы отлить набравшуюся в один из ботов воду. В это время была замечена германская подводная лодка «U-33», которая двигалась от носа судна к правому траверзу. Периодически показывая свой перископ, она подошла к «Португалю» и с дистанции 6 кабельтовых (1111 м) выпустила торпеду из носового торпедного аппарата, но промазала. Вторая торпеда, выпущенная на дистанции 3 кабельтовых (556 м) из кормового аппарата, попала прямо в середину судна. Торпеда попала между машинным и кочегарным отделением.

После взрыва торпеды внутри судна произошел взрыв котлов, и «Португаль», переломившись посередине, быстро пошел ко дну с высоко поднятыми носом и кормой.

От момента взрыва до полного погружения судна прошло не более одной минуты, спустить шлюпки не успели, и спасение экипажа происходило в индивидуальном порядке.

Оказавшиеся поблизости эсминцы «Стремительный» и «Строгий» приступили к спасению людей. Всего было спасено 6 человек командного состава, 18 человек команды и 72 человека персонала Красного Креста, то есть 96 человек. Погибло 96 человек, в основном из медицинского персонала.

В ответ на это грубое нарушение всех международных конвенций русское правительство сделало заявление. Турки дали опровержение, заявляя, что «Португаль» якобы перевозил войска.

Рано утром 4 апреля подводная лодка «У-33» вошла в бухту Сюрмене. В 7 ч 30 мин она увидела два транспорта, шедшие с востока под охраной нескольких эсминцев.

Командир лодки приготовился к торпедной стрельбе. Однако эсминец «Строгий», конвоировавший транспорты, попытался протаранить лодку. У лодки был погнут перископ, повреждена рубка и нарушена водонепроницаемость. Командир «У-33» приказал срочно уходить. 7 апреля лодка прибыла в Босфор. «У-33» была буквально на волосок от гибели. На «Строгий» только что погрузили глубинные бомбы, но минный состав еще не был натренирован по их сбросу. Поэтому в момент прохода над лодкой матросы не успели сбросить бомбы.

Подводная лодка «У-33» после тарана находилась в длительном ремонте, а посланная на ее замену вторая большая подводная лодка «У-38» прибыла из Средиземного моря только 23 мая.

25 мая из Константинополя была выслана к берегам Лазистана малая подводная лодка «УВ-14». Но из-за свежей погоды в район Трапезунда она смогла прибыть только 4 июня. Согласно докладу ее командира, 4 июня в 8 ч 15 мин она с дистанции 16 кабельтовых (около 3 км) выпустила две торпеды по русским транспортам, но ни одна из них не попала в цель. Русские дозорные корабли даже ее не заметили. 7 июня у входа в Босфор «УВ-14» была атакована русской подводной лодкой. «УВ-14» спасло лишь быстрое погружение.

31 мая к берегам Кавказа вышла большая подводная лодка «У-38». На ее борту находились три диверсанта-горца (черкеса). 3 июня их высадили в 45 милях к северу от Батума. 7 июня на рассвете «У-38» заметила три танкера, шедшие без огней в кильватерной колонне. Подводная лодка заняла позицию для атаки. Но танкеры на дистанции 11—16 кабельтовых (2—3 км) открыли меткий огонь из орудий калибра 75 мм. Германская подводная лодка была вынуждена погрузиться. Она выпустила одну торпеду, от которой танкеры уклонились маневрированием.

8 июня «У-38» в 3—4 милях от берега попала торпедой в транспорт № 21, шедший порожняком. Второй транспорт (№ 77) уклонился от торпеды и выбросился на берег. Третий транс-



порт (№ 39) также выбросился на берег. «U-38» вплотную подошла к берегу и расстреляла оба транспорта из 88-мм пушки. Все три транспорта обеспечивали снабжение Кавказской армии. Затем подводная лодка «U-38» артиллерийским огнем потопила 700-тонную трехмачтовую шхуну. Попытка «U-38» произвести атаку в гавани Туапсе не удалась. 10 июня германская подводная лодка артиллерийским огнем потопила груженный пароход водоизмещением 400 т. Во время атаки на пароход с берега по подводной лодке открыли энергичный огонь из орудий малого калибра, но снаряды ложились недолетами. Во время крейсерства в южной части Черного моря подводная лодка «U-38» заметила дредноут «Императрица Мария», шедший зигзагообразным курсом. Командир германской лодки выпустил с дистанции 8—10 кабельтовых (1,5—1,9 км) две торпеды, но торпеды прошли мимо. 14 июня «U-38» вернулась в Босфор.

С 26 июня по 9 июля у берегов Крыма безрезультатно крейсировала малая подводная лодка «UB-14».

После 8-дневного ремонта «U-38» 26 июня снова вышла в Черное море. Вновь у Анакрии 29 июня было высажено пять диверсантов-горцев.

2 июля «U-38» у берегов Кавказа обнаружила три парохода водоизмещением около 4000 т под конвоем вооруженной паровой яхты. Лодка выпустила торпеду в головной пароход, но результата действия ее увидеть не удалось, так как лодка была атакована яхтой и незамеченным ранее эскадренным миноносцем. На лодку было сброшено несколько бомб. Поврежденной «U-38» с трудом удалось уйти. Позже лодка потопила еще два парохода водоизмещением по 3000 т и 13 июля вернулась в Босфор. 12 августа «U-38» ушла в Эгейское море.

Летом 1916 г. немцы решили помимо подводных лодок применить на Черном море и дирижабли. В болгарском городе Ямболи базировался германский армейский дирижабль SL-10. 15 июля он летал над Стамбулом, вызывая удивление правоверных. 28 июля дирижабль вылетел на бомбардировку Севастополя и не вернулся. Немцам так и не удалось установить причину его гибели.

Столь же неудачно использовались дирижабли и русскими. В 1915 г. в Англии были приобретены четыре дирижабля типа «Скаут» объемом до 4500 кубометров и со скоростью до 80 км/ч. Первый, названный «Черномор-1», был собран в ноябре 1916 г. В одном из пробных полетов 3 декабря 1916 г. он упал в Казачьей бухте Севастополя. «Черномор-2» из-за отказа обоих двигателей совершил вынужденную посадку на Качинском аэродроме и был разобран. «Черномор-3» 24 марта 1917 г. внезапным порывом ветра сорвало с крепления прямо на эллинге, и он получил тяжелые повреждения. По сему поводу адмирал Колчак приказал четвертый дирижабль не собирать, а сдать в порт.

Летом 1916 г. из Германии в Турцию было направлено три подводные лодки: «UB-42», «UB-44» и «UB-45». Их традиционно доставили по железной дороге в Полу, откуда они 3 августа вышли в Дарданеллы. 12 августа «UB-45» прибыла в Стамбул, через три дня туда прибыла «UB-42». А «UB-44» была потоплена 8 августа в Эгейском море английским миноносцем.

Несмотря на неудачное плавание по Дунаю подводной лодки «Скат», 30 июля 1916 г. подлодки «Карп» и «Карась» были отправлены в состав «Отряда Особого назначения» в дельте Дуная.

11 октября подводная лодка «Тюлень» находилась в дозоре у Босфора. В 23 часа к востоку от мыса Кефкен был замечен транспорт «Родосто» водоизмещением 6400 т, шедший в Зунгулдак. Подводная лодка в надводном положении атаковала транспорт и с дистанции 8 кабельтовых открыла огонь. На «Тюлене» было одно 75-мм и одно 57-мм орудие, на «Родосто» — одно 88-мм германское орудие с прислугой с крейсера «Бреслау» и одно турецкое орудие малого калибра. В ходе боя расстояние между противниками уменьшилось до 3 кабельтовых (556 м). На «Родосто» начался пожар, а команда вместо того, чтобы тушить его, стала кидаться за борт, благо берег был совсем рядом. Одним из первых в воду кинулся немец — капитан «Родосто». С «Тюленя» на транспорт высадилась призовая партия. Двое турок и шесть немцев, включая капитана, были выловлены из воды. Призовая партия потушила пожар, исправила по-

вреждения, подняла пары в котлах и пустила в действие механизмы.

13 октября после 40-часового плавания «Тюлень» и «Родосто» пришли в Севастополь. Захваченный транспорт 18 октября 1916 г. был включен в состав Черноморского флота под прежним названием.

С 30 августа по 6 сентября удачный боевой поход совершила германская подводная лодка «UB-45». 31 августа в районе Поти лодка обнаружила два парохода, шедших в Батум. Головной пароход был обстрелян артиллерийским огнем с дистанции от 4 до 1,2 км. После неудачной попытки скрыться ему пришлось застопорить машины. После спуска шлюпок пароход был потоплен торпедой. Им оказался итальянский пароход «Тевере» («Tevere») водоизмещением 2660 т, использовавшийся русскими как военный транспорт. Второй пароход ушел в гавань Поти.

Далее «UB-45» направилась к Трапезунду. 2 сентября на рейде она обнаружила несколько русских транспортов. С большой дистанции (свыше 4 км) «UB-45» выпустила торпеду — авось в кого-нибудь попадет. Через 4 мин 50 сек торпеда попала в среднюю часть борта транспорта «Джиоконда». В результате этого на транспорте были залиты водой котельное и машинное отделения, а также два отсека. Тем не менее судно осталось на плаву, потерь в команде не было.

Через 50 минут «UB-45» выпустила еще одну торпеду по русскому транспорту, но она через 5 минут взорвалась на берегу.

Конец 1916 г. ознаменовался гибелью трех германских подводных лодок. 6 ноября при выходе из Варны «UB-45» подорвалась на mine и затонула. Любопытно, что перед лодкой шли два тральщика, но их тралы были рассчитаны на мины с обычным заглублением для надводных кораблей. А в ночь на 6 ноября русский тральщик № 234 поставил заглубленную на большую глубину специальную мину для подводных лодок. В январе 1936 г. кормовая часть лодки вместе с рубкой была поднята болгарскими ВМС, а носовая часть до сих пор лежит на дне на глубине 20 м.

13 ноября подводная лодка «УС-15» вышла для постановки 12 мин в районе Сулинского гирла Дуная. Лодка пропала без вести со всей командой.

Подводная лодка «УВ-46» 24 ноября вышла в крейсерство в районе Констанцы, но судов противника не обнаружила. Утром 7 декабря возвращавшаяся в Босфор лодка в 300 м от берега подорвалась кормой на mine. Несколько человек пытались спастись вплавь, но из-за большой волны ни один не достиг берега.

Взрывом лодку разнесло на куски. Сейчас три фрагмента ее носовой части экспонируются в Военно-морском музее Стамбула, остатки же кормовой части найти не удалось.

Потеря этих лодок была частично возмещена прибытием 5 декабря 1916 г. в Проливы из Пола подводной лодки «УС-23».

Русские подводники завершили 1916 год походом к Босфору подводной лодки «Нарвал». 30 декабря лодка потопила в бухте Килимли (район Шили) ширкет\* «Невесер» (257 т), пароход «Мода» (690 т) и бриг «Дерниш». 6 января «Нарвал» захватила в районе Окче-Шары и уничтожила артиллерийским огнем пароход «Адам» (182 т).

---

\* Ширкет — парусно-моторное торговое судно.



**РАЗДЕЛ III**  
**РЕВОЛЮЦИЯ И ГРАЖДАНСКАЯ ВОЙНА**



## Глава 1

### ФЕВРАЛЬ — ДЕКАБРЬ 1917 г.

О революции в Петрограде население Крыма узнало из опубликованного 3 марта (по старому стилю) приказа командующего Черноморским флотом № 711. Приказ гласил: «В последние дни в Петрограде произошли вооруженные столкновения с полицией и волнения, в которых приняли участие войска Петроградского гарнизона. Государственной думой образован временный комитет под председательством председателя Государственной думы Родзянко для восстановления порядка».

На следующий день был опубликован манифест об отречении Николая II.

В воскресенье 5 марта военные власти провели в Севастополе парад войск гарнизона, морских частей и учащихя города, посмотреть на который на площадь Нахимова вышла большая часть севастопольцев.

Перед парадом епископ Сильвестр отслужил молебен «во здравие богохранимой державы Российской, народного правительства, Верховного главнокомандующего и всего российского воинства».

После парада официальные лица отправились на обед к военному генерал-губернатору контр-адмиралу М.М. Веселкину, а для горожан на Историческом бульваре и на Большой Морской улице у здания городской думы были организованы митинги.

В 2 часа дня митинг состоялся и во флотском экипаже, на котором перед собравшимися матросами, солдатами и порто-



выми рабочими выступил командующий Черноморским флотом адмирал А.В. Колчак.

После митинга Колчак отправился в городскую думу, где шло обсуждение вопроса о разоружении полиции и жандармерии. Думцы решили распустить полицию и организовать народную милицию, а также ввести для поддержания порядка флотские патрули. По распоряжению Колчака из тюрьмы выпустили политических заключенных.

Но и левые не дремали. 4 марта в казармах Севастопольского флотского полуэкипажа был сформирован временный военный исполнительный комитет. 6 марта в Народном доме, располагавшемся на Базарной площади у Артиллерийской бухты, при большом скоплении народа состоялись выборы в городской исполнительный комитет. В него вошли 19 человек (от городской думы — 3, от населения — 3, от рабочих — 6, от гарнизона — 3, от флота — 4 человека). Одновременно был создан Центральный военный исполнительный комитет (ЦВИК) из 10 рабочих, 23 матросов, 12 солдат и 6 кондукторов. ЦВИК находился под контролем командующего флотом.

На следующий день, 7 марта, по инициативе офицеров флота и гарнизона был сформирован Офицерский временный исполнительный комитет, в который вошли девять человек. В этот же день заявили о своем объединении Совет солдатских депутатов и Совет рабочих депутатов.

17 марта по всему Крыму была проведена присяга на верность Временному правительству.

22 марта на совместном заседании ЦВИКа, городского исполнительного комитета, Совета солдатских и рабочих депутатов и городской думы был образован Совет рабочих, солдатских и матросских депутатов. В этот совет вошло 163 депутата, председателем его избрали прикомандированного к 35-му авиационному отряду Севастопольской военно-авиационной школы старшего унтер-офицера Константина Васильевича Сафонова, состоявшего в партии эсеров.

Пока в Севастополе и в Крыму был относительный порядок и не пролилось еще ни капли крови. Для сравнения, в базах Балтийского флота Гельсингфорсе и Кронштадте уже были уби-

ты десятки морских офицеров, а пьяные матросы чинили насилие и над обывателями.

Князь В.А. Оболенский, побывавший в Севастополе в конце марта 1917 г., по этому поводу писал: «Особенно поразил меня вид Севастополя: солдаты и матросы, подтянутые и чистые, мерно отбивающие шаг в строю и отчетливо козыряющие офицерам вне строя. После того, что привык видеть в Петербурге — после этих распоясанных гимнастеров, сдвинутых на затылок шапок, всевозможной распушенности и хамства, так быстро сменивших в частях Петербургского гарнизона утраченную военную дисциплину, севастопольский «революционный порядок» казался каким-то чудом. И невольно в это чудо хотелось верить и верилось»\*.

В марте до Севастополя дошли приказы военного и морского министров, отменявшие звание «нижние чины», титулование офицеров, ограничения гражданских прав солдат и матросов. Согласно приказу Колчака, с 8 марта нижние чины освобождались от наказаний, наложенных по суду. В апреле по флоту и Морскому ведомству отменили ношение погон, вензелей на фуражках и т.п. Необязательным стало и отдание воинской чести вне строя.

Первый звонок к анархии в Крыму прозвучал 25 марта, когда в Симферополе в торжественной обстановке открылся съезд мусульман Крыма. На съезде был создан Крымский мусульманский исполнительный комитет (КМИК), в состав которого вошли Челеби Челебиев (избран также комиссаром духовного правления и Таврическим муфтием), Джафар Сайдамет, А. Озенбашлы, С. Меметов и другие, в основном члены национальных татарских партий крайне левого, и к тому же сепаратистского, направления.

Революция революцией, а боевые действия на Черном море все еще продолжались.

Как писал германский военный историк Герман Лорей: «Почти ежедневно русские эскадренные миноносцы и подводные лодки появлялись у анатолийского побережья и топили

---

\* Цит. по: *Алтабаева Е.Б.* Смутное время: Севастополь в 1917—1920 годах. Севастополь: Телескоп, 2004. С. 10.

каждое судно, попадавшееся им под руки. Перед Босфором постоянно оказывались новые мины, и ни одного дня нельзя было пропустить без траления. 26 марта днем в пасмурную погоду с авиатранспортов, сопровождавшихся двумя эскадренными миноносцами, поднялись 3 самолета и сбросили бомбы на Босфор. Им навстречу были высланы германские самолеты. После полудня русские силы, не достигнув успеха, скрылись из виду»\*.

Активно действовали русские подводные лодки. Так, в ходе похода к Босфору 15—24 февраля подводная лодка «Кашалот» потопила 9 шхун и два буксира, а также повредила и заставила выброситься на берег два ширкета.

Вечером 28 апреля 1917 г. из Севастополя вышла в свой последний поход подводная лодка «Морж». Она должна была сменить на позиции у Босфора подводную лодку «Кашалот». Больше о «Морже» никаких известий не было. После войны узнали, что у Босфора неизвестная русская подводная лодка потопила три парусника. Это могла быть только «Морж». Обнаружили ее английские водолазы 26 августа 2000 г. на 90-метровой глубине недалеко от Босфора. «Морж» они нашли случайно, а искали шхуну «Струма», о которой речь пойдет в разделе, посвященном Великой Отечественной войне. У «Моржа» была оторвана кормовая часть длиной около 12 м. Судя по нейтральному положению горизонтальных рулей погибшей лодки, она подорвалась на mine, находясь в надводном положении.

С 25 мая 1917 г. русские начали ставить мины у Босфора с моторных барказов. Первое заграждение было поставлено в 300 м от входа в пролив, а на следующий день 72 мины были поставлены уже в начале самого пролива.

В конце мая русские корабли обстреляли Синоп и Самсун, а самолеты с авиатранспортов бомбили эти порты. Были уничтожены несколько небольших торговых судов и ряд береговых объектов.

После потери трех подводных лодок в 1916 г. до конца мая 1917 г. германские подводные лодки не решались выходить из

---

\* *Лорей Г.* Операции германо-турецких морских сил в 1914—1918 гг. М.: Воениздат, 1937. С. 377.

Босфора. Первой германской подводной лодкой, вышедшей в Черное море в 1917 г., стала «УВ-14». Она была отправлена 30 мая к Кавказскому побережью. В ночь на 5 июня лодка высадила южнее Лазаревского трех грузинских националистов, а днем в 11 милях западнее Адлера потопила, использовав подрывной патрон, парусную шхуну «Керасунда» (155 брт) с грузом соли. 14 июня подводная лодка вернулась в Босфор.

В ночь на 26 июня 1917 г. Черноморский флот приступил к большой постановке мин у Босфора. Отряд заградителей состоял из вспомогательного крейсера «Король Карл» (бывшее румынское судно), минных заградителей «Георгий», «Алексей» и «Ксения», а также четырех эльпидифоров. Их сопровождали крейсер «Память Меркурия» и эсминцы «Дерзкий», «Грозный», «Гневный» и «Счастливый». На случай выхода «Гебена» мористее находился дредноут «Екатерина Великая».

Внезапно с эсминцев заметили крейсер «Бреслау», возвращавшийся после минной постановки у острова Фидониси. В 13 ч 25 мин эсминцы «Гневный» и «Счастливый» открыли огонь с дистанции 107 кабельтовых (19,6 км), но выстрелы дали недолеты. Из-за дальней дистанции «Бреслау» не отвечал. В 13 ч 35 мин с «Бреслау» заметили дредноут «Екатерина Великая». В 14 ч 13 мин дредноут открыл огонь с дистанции 136 кабельтовых (24,9 км). Недолеты достигали 400—600 метров, но залпы ложились в одну точку. Скорость хода дредноута достигла 24 узлов. «Бреслау» увеличил скорость до 25 узлов и надеялся при помощи постепенного уклонения вправо выйти из района обстрела. «Бреслау» поставил несколько дымовых завес. В результате ни «Екатерина Великая», ни наши турбинные эсминцы ни разу не попали в крейсер. В 17 ч 15 мин «Екатерина Великая» прекратила огонь, и «Бреслау» спокойно вошел в Босфор.

Результатом этой операции «Бреслау» явилась гибель 7 июля на mine русского эскадренного миноносца «Лейтенант Зацаренный» у острова Фидониси. Эсминец вез команду и оборудование для восстановления маяка и радиостанции на острове. Погибло 37 человек.

15 июня 1917 г. в строй вступил третий (после «Екатерины Великой» и «Императрицы Марии») дредноут «Император Алек-

сандр III» («Воля»). Почти одновременно с ним вступили в строй эсминцы «ушаковской» серии: «Гаджибей», «Калиакрия», «Керчь» и «Фидониси», а также подводные лодки «Буревестник», «Гагара» и «Утка».

Но еще раньше, в апреле 1917 г., произошло переименование чуть ли не половины Черноморского флота. В первую очередь переименовали два дредноута, состоявших в строю, и один — строящийся в Николаеве. «Императрица Екатерина Великая» стала «Свободной Россией», «Император Александр III» стал «Волей», а «Император Николай I» — «Демократией». Авиатранспорты (гидрокрейсера) «Александр I» и «Николай I» получили названия «Республиканец» и «Авиатор». Броненосцу «Пантелеймон» и крейсеру «Кагул» 31 марта вернули их революционные названия «Потемкин-Таврический» и «Очаков». Но матросы броненосца, не дуже знакомые с революционной историей, потребовали нового переименования, и 28 апреля «Потемкина» переименовали в «Борец за свободу». У минных заградителей и транспортов по-тихому отняли титулы. Так, в мае «Великий князь Алексей» стал просто «Алексеем», «Цесаревич Георгий» — «Георгием», «Великая княгиня Ксения» — «Ксенией» и т. д.

Несколько слов стоит сказать и о планах десанта в Босфор летом 1917 г. В конце 1916 г. в России в абсолютной тайне началась подготовка к захвату Константинополя и Проливов. Планы этой операции до сих пор являются секретными. Во всяком случае, никто из наших морских историков до сих пор о них не упомянул. К сожалению, и автору не удалось добраться до этих планов, а судить о них приходится по косвенным данным. Так, в книге «Россия и Черноморские проливы»\* говорится, что министр иностранных дел Н.Н. Покровский предоставил записку, где предлагал без промедления провести десантную операцию по захвату Босфора и Константинополя.

В Центральном Военно-морском архиве автор нашел интересные документы о поставках на Черноморский флот боль-

---

\* Россия и Черноморские проливы (XVIII—XX столетия) / Под ред. Л.Н. Нежинского, А.В. Игнатьева. М.: Международные отношения, 1999. С. 341.

шого числа химических снарядов. Так, к 25 ноября 1916 г. в штатном боекомплекте русских дредноутов положено было иметь на одну 305/52-мм пушку — 400 выстрелов, из которых 20 со шрапнелью и 37 с «удушающим снарядом». Часть «удушающих» снарядов была заказана в центральной части России, а 300 «удушающих» 305-мм снарядов изготовили в Севастополе из практических (учебных) снарядов. Кроме того, Севастопольский морской завод (Севморзавод) из практических снарядов изготовил 4000 «удушающих» 120-мм снарядов и 3000 таких же снарядов для 152/45-мм пушек Кане.

В Петрограде для Черноморского флота было изготовлено 4000 «удушающих» снарядов для 102/60-мм пушек эскадренных миноносцев. Кроме того, на Черноморский флот поступило большое число 305-мм, 203-мм, 152-мм, 120-мм и 101,2-мм шрапнельных снарядов, произведенных в России, США и Японии. Никогда ранее шрапнель не входила в боекомплект русских корабельных орудий крупного и среднего калибра.

Понятно, что стрелять шрапнелью, а тем более химическими снарядами, по морским целям бессмысленно. Они предназначались исключительно для стрельбы по берегу. Поэтому не трудно представить себе план операции. Русские корабли должны были буквально забросать укрепления Босфора химическими снарядами. Замолчавшие батареи захватывались десантом. А по подходящим полевым частям турок корабли должны были открыть огонь шрапнелью.

Не менее интересен и еще один, внешне чисто технический аспект, найденный автором в документах Военно-исторического архива. В конце 1916 г. шла подготовка к демонтажу большинства береговых батарей Севастополя и перевозке их неизвестно куда. Легко догадаться, что в 1917 г. хотели повторить план операции 1897 года, то есть Проливы подлежали быстрому захвату, а затем на их берегах планировалось установить мощные береговые батареи. А предназначались эти батареи для стрельбы не по туркам и немцам, а по англичанам и французам, если бы они сунулись в Проливы. Увы, Февральская революция и разложение личного состава армии и флота сорвали эту операцию.

Уже в июне 1917 г. на кораблях Черноморского флота начались случаи открытого неповиновения командирам. Так, на эсминце «Жаркий» в начале июня команда отказалась выполнять приказы командира Г. М. Веселого. А комиссия ЦИК предложила миноносцу «Жаркий»... «прекратить кампанию», то есть встать на прикол в Севастополе и более не участвовать в боевых действиях.

5—6 июня в Севастополе революционные матросы произвели аресты нескольких десятков офицеров. А затем было решено обыскать и обезоружить всех офицеров Черноморского флота.

Желая избежать кровопролития, адмирал Колчак издал приказ, немедленно переданный по радиотелеграфу: «Считаю постановление делегатского собрания об отобрании оружия у офицеров позорящим команду, офицеров, флот и меня. Считаю, что ни я один, ни офицеры ничем не вызвали подозрений в своей искренности и существовании тех или иных интересов, помимо русской военной силы. Призываю офицеров во избежание возможных эксцессов добровольно подчиниться требованиям команд и отдать им все оружие».

В 17 часов того же дня, 6 июня, члены судового комитета флагманского броненосца «Георгий Победоносец» пришли в адмиральскую каюту и потребовали от Колчака сдать оружие. Тот выставил депутатов из своей каюты, затем вышел на палубу и выбросил за борт свою Георгиевскую саблю с надписью «За храбрость», полученную за оборону Порт-Артура.

В тот же вечер начальник штаба Черноморского флота адмирал М. И. Смирнов телеграфировал в Петроград Временному правительству о произошедших событиях. Ночью он получил ответную телеграмму, подписанную премьером князем Львовым и военным министром Керенским. В телеграмме приказывалось Колчаку и Смирнову немедленно выехать в Петроград для личного доклада. Временное командование флотом возлагалось на адмирала В. К. Лукина. В телеграмме также сохранился строжайший приказ возвратить оружие офицерам.

7 июня в Севастополь прибыла американская военно-морская миссия контр-адмирала Дж. Г. Гленнона. Цель миссии

заклучалась в изучении постановки минного дела и методов борьбы с подводными лодками на Черноморском флоте. Члены миссии посетили несколько кораблей, подводных лодок и береговых батарей. Кэптен А. Бернارد позже писал: «Когда мы поднялись на флагманский корабль, в поле зрения не попало ни одного офицера, а шканцы были довольно плотно заполнены бездельничающими матросами в грязной белой форме, палившими на нас глаза. Оказалось, что почти все офицеры съехали с корабля еще прошлой ночью, а несколько офицеров заперты в своих каютах. Дверь в кают-компанию открыл с внешней стороны рядовой матрос. Арестованный же офицер сказал, что прощается с жизнью и готовится к смерти каждый раз, когда открывается дверь. Он был капитаном 3-го ранга, механиком»\*.

Черноморский флот практически стал небоеспособен. 7 июля команда крейсера «Память Меркурия» отказалась выполнять приказ командования, а 29 июля то же произошло на эсминце «Поспешный». Да и на кораблях, участвовавших в боевых действиях, дисциплина стала понятием относительным.

27 июля миноносец «Гневный» возвратился в Севастополь с захваченной турецкой лайбой, груженной маслинами, орехами и табаком. Команда отказалась сдать груз в распоряжение Севастопольского Совета и сама распродала его прямо на площади Нахимова. Такого отродясь не бывало в Российском флоте. Даже греческие корсары в 1788—1791 гг. отдавали половину добычи адмиралу Ушакову.

В Крыму началось мародерство. Военная комиссия Севастопольского Совета военных и рабочих депутатов вынуждена была выпустить воззвание: «В Военную комиссию поступают неоднократно мольбы от арендаторов имений, садов, виноградников и от целых селений о защите их от анархистских выступлений матросов и солдат, целыми толпами громящих сады, огороды и виноградники. Военная комиссия, негодуя на таковые выступления темных элементов армии и флота, требует прекращения подобного рода разгромов и расхищения народного достояния, и более сознательных товарищей просит удерживать

---

\* Цит. по: *Алтабаева Е. Б.* Смутное время: Севастополь в 1917—1920 годах. С. 35—36.



эти элементы, т.к. все такие действия ведут только к контрреволюции».

18 июля Временное правительство назначило на должность командующего Черноморским флотом Александра Васильевича Немитца с производством его в контр-адмиралы. Сам Немитц вспоминал: «Адмирал А.В. Колчак, уезжая с заданием Временного правительства в Америку, указал на меня, как своего заместителя в Черном море. Поставив меня в известность о таком предложении, А.Ф. Керенский пригласил проехать с ним в Ставку Верховного главнокомандующего... Я в беседе с А.Ф. Керенским интересовался только одним вопросом, могут ли быть приняты правительственные меры для ограждения дисциплины в частях. Ответ на этот вопрос был равносителен ответу на вопрос, "существует или нет власть Временного правительства?"».

В тот же день, 18 июля, Керенский назначил генерала Л.Г. Корнилова Верховным главнокомандующим вместо генерала А.А. Брусилова, а Б.В. Савинков стал управляющим Военным министерством, хотя Керенский продолжал формально оставаться военным министром.

Перед отъездом в Севастополь А.В. Немитц встретился с Корниловым, который предложил Немитцу следующий план действий: «1. На австро-германском фронте оборона. 2. На Черноморском — наступление и занятие проливов и Константинополя. 3. Твердые меры по ограждению воинской дисциплины. 4. Решив константинопольскую задачу, немедленно — мир с Германией».

Однако через месяц произошел так называемый корниловский мятеж. На самом же деле беспринципный проходимец Керенский «подставил» генерала. В Севастополь из Петрограда шли одна за другой взаимоисключающие телеграммы: «Не подчиняться Керенскому», «Не подчиняться Корнилову». Командующий флотом Немитц был вынужден отдать приказ: «Черноморский флот был и остается верным Временному правительству — единственной верховной власти в России».

Севастопольский Совет поддержал Немитца и направил телеграмму ЦИК Совета и Керенскому, в которой заявил «о

своей твердой готовности до конца стоять на страже завоеванной революции», а выступления Керенского назвал «предательством Родины и Революции».

В апреле 1917 г. в Киеве с попустительства Временного правительства было создано сепаратистское правительство Украины, так называемая Центральная Рада. Приехавший в Киев в середине июля А.Ф. Керенский фактически признал власть Центральной Рады над Киевской, Полтавской, Подольской, Волынской и Черниговской губерниями.

Как видим, Таврической губернии в этом списке не было, тем не менее украинские националисты поддержали Центральную Раду и в Крыму. Собственно украинского населения на полуострове проживало немного, но среди части матросов и солдат, призванных из малороссийских губерний, распространились националистические настроения.

8 августа в Севастополе было созвано собрание украинцев — солдат, матросов, офицеров и рабочих. На собрании приняли постановление, в котором говорилось, что «в случае какого-либо насилия над Центральной Радой они все, как один человек, с оружием в руках выступят на ее защиту». Собрание также потребовало учредить при штабе командующего Черноморским флотом должность Генерального комиссара по украинским делам.

В октябре 1917 г. в Севастополь прибыл «украинский» комиссар флота капитан 2-го ранга Е.Н. Акимов, вывесивший над своей резиденцией флаг Центральной Рады. Украинский войсковой комитет прямо агитировал за полную «украинизацию» Черноморского флота и передачу его Украине на правах собственности. Этой пропаганде в ноябре поддались экипажи линкоров «Воля», «Евстафий», «Борец за свободу», крейсера «Память Меркурия», эсминцев «Завидный», «Звонкий» и нескольких других судов. В ответ на решение большинства команды крейсера вместо Андреевского поднять 12 ноября флаг Украины «великороссы и несочувствующие подъему украинского флага» решили покинуть корабль. Судовой комитет просил Исполком Совета назначить на крейсер матросов-украинцев взамен ушедших, но Совет и Центрофлот отвергли эти домогательства.

Иностранец, приехавший в Севастополь осенью 1917 г., решил бы, что в бухту вошли флоты как минимум четырех стран: «Одни корабли еще стояли под Андреевскими флагами, другие под красными, третьи подняли «жовто-блакитные» самостийной Украины, четвертые — черные флаги анархистов».

С 8 по 15 сентября в Киеве проходил съезд народов России. Фактически это было сборище сепаратистов, требовавших разорвать Россию на куски. Собралось 92 делегата, среди которых были и представители Крыма. Руководитель группы крымских татар А. Озенбашлы выступил с докладом по вопросу о национально-государственном устройстве. Он заявил: «Крым должен быть субъектом Российской Федеративной республики». В свою очередь, Центральная Рада подтвердила право крымских татар строить свою государственность на полуострове.

В течение весны 1917 г. почти во всех крымских городах и частях расквартированной в Крыму 38-й запасной пехотной бригады были созданы национальные мусульманские комитеты — филиалы Крымского мусульманского исполнительного комитета (КМИК).

18 мая 1917 г. КМИК и организованный в его составе военный комитет, возглавляемый подполковником 32-го запасного пехотного полка Алиевым, постановил создать из солдат — крымских татар отдельные воинские части и перевести в Крым запасной эскадрон Крымского конного полка, подчинив его КМИКу.

38-я запасная пехотная бригада, состоявшая из 32, 33 и 34-го полков, бригадной школы прапорщиков, находившейся в Симферополе, 35-го полка, расквартированного в Феодосии, и ряда других более мелких подразделений, насчитывала более 20 тысяч солдат-запасников из Таврической губернии и Украины. Крымские татары составляли в этой бригаде довольно большой процент.

В июле 1917 г. большинство татар из 38-й бригады вышли из повиновения командования. Они заняли под казармы Татарскую учительскую школу и ряд других зданий в Симферополе. Татарские подразделения демонстративно маршировали по городу. Любопытно, что Керенский сообщил по телефону

Крымскому мусульманскому военному комитету, что он ничего не имеет против формирования татарских частей.

В Севастополе татар-обывателей практически не было, но тем не менее 8 июня на собрании матросов и солдат — мусульман был создан «Мусульманский военный комитет».

Вечером 25 октября в Севастопольскую почтово-телеграфную контору начали поступать отчаянные телеграммы министерств Временного правительства о захвате большевиками почтамта в Петрограде, пришло и распоряжение о задержании всех телеграмм, призывающих к ниспровержению Временного правительства и исполнению приказов большевиков. Через несколько часов поступила и новая телеграмма: «Временное правительство низложено. Государственная власть перешла в руки органа Петроградского Совета рабочих и солдатских депутатов — Военно-революционного комитета».

С 18 июля по 29 августа 1917 г. к Босфору ходили четыре русские подводные лодки.

20—24 сентября подлодка «Тюлень» потопила парусник на входе в Босфор. В ночь с 22 на 23 сентября в районе Ингеады лодка захватила пароход «Козлу» (851 т) с грузом кожи, муки и керосина, шедший из Варны в Стамбул, и привела его в сопровождении эсминцев «Счастливый» и «Звонкий» в Севастополь.

12 октября подводная лодка «Гагара» обстреляла артиллерийским огнем пароход «Ватан» (516 т), который выбросился на берег в районе мыса Резвее у Ингеады.

Больше наши подводные лодки в боевые походы не выходили.

Осенью 1917 г. грузинские националисты обратились за помощью к германскому командующему в Стамбуле. Германское командование отдало приказ направить к берегам Кавказа оружие и диверсантов-грузин. С этой целью подводная лодка «УВ-42» 4 октября вышла из Босфора. Она имела на борту пять грузин-диверсантов, деньги и боеприпасы. В связи с принятием лишних грузов пришлось оставить запасные торпеды. 8 октября подводная лодка подошла к месту высадки южнее устья реки Чурия, между Анакрией и Потти. 9 октября диверсанты и груз были доставлены на берег. Всего выгрузили 90

винтовок, 18 900 патронов, ящик со взрывчатыми веществами, 5 пистолетов, 1000 патронов к ним и 370 тысяч рублей. Затем «УВ-42» направилась на север и 10 октября в 23 ч 40 мин потопила торпедой большой пароход водоизмещением 3000 т, произведя атаку в надводном положении. Он затонул в черном облаке дыма после сильного взрыва, сопровождавшегося пламенем. На следующий день лодка потопила подрывными патронами русский парусник с грузом в 160 т дерева. Команда покинула судно после двух попаданий, капитан был убит, один человек ранен. 12 октября ранним утром подводная лодка «УВ-42» подошла к Туапсе. За молом виднелся большой пароход. В 13 ч 00 мин с дистанции в 27—25 кабельтовых (5—4,6 км) лодка открыла по нему и складским постройкам огонь. С лодки были замечены попадания. Через 10 минут в бой вступила береговая батарея. Уже второй ее залп дал накрытие, и подводная лодка «УВ-42» была вынуждена быстро погрузиться.

Для поднятия боевого духа местного населения подводная лодка «УВ-42» зашла в Самсун. А 18 октября «УВ-42» встала на якорь в заливе Золотой Рог.

31 октября два русских эсминца и авиатранспорт появились у порта Инада (европейский берег Турции, в 120 км от Босфора). Эсминцы с дистанции 3 кабельтовых (556 м) открыли огонь по городу и порту, а самолеты авиатранспорта бомбили город. Огнем эсминцев был потоплен турецкий миноносец «Хамид-Абар» (8 человек погибло, 4 ранено) и повреждены два парохода. Три тральщика выбросились на берег. Береговые батареи турок открыли огонь с большим опозданием и совершенно безрезультатно. После трехчасового обстрела русские корабли без потерь двинулись обратно.

В ответ на эту операцию немцы решили послать в район Инады крейсер «Бреслау». 1 ноября в 11 часов «Бреслау» вышел из Босфора, в 14 ч 22 мин, увидев в районе Инады плавающую мину, он повернул обратно и в 21 час вошел в Босфор. 10 ноября в 22 часа «Бреслау» снова вышел в море. Утром 12 ноября крейсер подошел к Синопу. На «Бреслау» подняли огромный турецкий флаг и с этим флагом прошли под берегом около 300 км до мыса Баба. В ночь с 12 на 13 ноября «Бреслау»

вернулся в Босфор. Поход крейсера обеспечивали подводные лодки «УВ-42» и «УВ-14» и несколько гидросамолетов, один из которых без вести пропал в море. Никакого боевого значения «прогулка» «Бреслау» не имела, разве что показать населению, что у турок еще есть корабли.

С 1 по 5 ноября 1917 г. состоялся последний поход кораблей Черноморского флота. В нем участвовали «Свободная Россия», «Воля», «Борец за свободу», «Иоанн Златоуст», румынский вспомогательный крейсер «Король Карл» и эсминцы. Соприкосновений с противником русские корабли не имели. Поход имел скорее политическое, чем военное значение.

С 6 по 19 октября 1917 г. в Севастополе в здании Морского собрания прошел 1-й общечерноморский съезд военных моряков. Всего присутствовало 88 делегатов, из них 27 левых эсеров, 22 большевика, 17 украинских эсеров, 16 беспартийных и 6 социал-демократов. По первому вопросу о власти приняли резолюцию: «I черноморский съезд признает II Всероссийский съезд Советов рабочих и солдатских депутатов и его решения вполне правомочными, считает вновь избранный ЦК Всероссийского съезда Советов единственным представителем власти».

По решению съезда 19 ноября все суда Черноморского флота спустили Андреевские, черные и «жовто-блакитные» флаги и на следующий день подняли только красные.

А вот по поводу борьбы с Калединым голоса разделились. Большевики требовали немедленной отправки моряков на Дон, а эсеры были категорически против, считая, что это станет началом гражданской войны.

Между тем 25 октября (то есть 7 ноября по новому стилю) атаман «донского казачества» Каледин\* ввел в Донбассе военное положение и разогнал Советы в 45 городах и других населенных пунктах.

А в Севастополе победило... безвластие. Каждый делал что хотел. Две с половиной тысячи матросов отправились на Дон

---

\* Алексей Максимович Каледин (1861—1918) по происхождению из дворян. В 1889 г. окончил Академию Генерального штаба. Генерал от кавалерии. 17 (30) июня 1917 г. на Большом войсковом круге избран атаманом Донского казачества.

«бороться с контрреволюцией». А отряд из восьмисот матросов, преимущественно украинцев, отправился по железной дороге в Киев на помощь Центральной Раде.

11 декабря в Севастополь вернулись остатки 1-го Черноморского отряда, разбитого на Дону. Потерпев поражение от казаков, матросы для начала расстреляли на станции Тихорецкой лейтенанта А.М. Скаловского, обвинив его в измене. А теперь они решили сорвать зло на флотских офицерах и обывателях Севастополя.

12 декабря в газетах был опубликован приказ Военной комиссии Севастопольского Совета о введении выборности командного состава. 13 декабря командующий Черноморским флотом Немитц вместе с главным комиссаром Черноморского флота В.В. Роменцом выехал в Петроград по вызову властей, но туда не прибыл. И в Севастополь Немитц не вернулся. 30 января 1918 г. приказом по флоту и Морскому ведомству его уволили со службы и отдали под суд. Исполняющим обязанности командующего флотом стал бывший начальник штаба флота контр-адмирал М.П. Саблин\*.

Любопытно, что А.В. Немитц позже сделал хорошую карьеру у красных. В августе — октябре 1919 г. он стал начальником штаба Южной группы войск 12-й армии. Принимал участие в разгроме войск Врангеля и создании Морских сил на Черном и Азовском морях. С февраля 1920 г. по декабрь 1921 г. командовал всеми Морскими силами республики и был управляющим делами Наркомата по военным и морским делам. Позже вел преподавательскую и научную работу в Военно-морской, Военно-воздушной и Военно-политической академиях. Закончил службу вице-адмиралом, умер в 1967 г. в Ялте в возрасте 88 лет.

12 декабря на эсминце «Фидониси» кочегар Коваленко, находясь в машинном отделении вместе с мичманом Н. Скородинским, выстрелил в него и тяжело ранил только за то, что тот

---

\* Саблин Михаил Павлович. Родился в 1869 г. Контр-адмирал. В 1918 г. перешел в Добровольческую армию. 25 марта — 28 августа 1919 г., 8—17 февраля и 19 апреля — 12 октября 1920 г. командующий Черноморским флотом. Умер 17 октября 1920 г. в Ялте.

посмел ему сделать замечание за нерадивую службу. Скородинский скончался на следующий день в госпитале, так и не придя в сознание.

А 15 декабря в Севастополе начались массовые расправы с офицерами. На эсминце «Гаджибей» матросы схватили шесть офицеров и привели их в тюрьму. Но там отказались принять арестованных без санкции Следственной комиссии, и тогда офицеров отвели за Малахов курган и расстреляли.

В эту ночь было арестовано еще много офицеров, обвиняемых в контрреволюционной деятельности, 28 из них расстреляли в ближайшие несколько дней. Двенадцать из убитых офицеров были из Минной бригады, пятеро — с эсминца «Гаджибей», четверо — с эсминца «Пронзительный». Были убиты председатель Севастопольского военно-морского суда генерал-лейтенант Ю.Э. Кертиц, бывший начальник Тыла флота и Главный командир Севастопольского порта вице-адмирал А.И. Александров, начальник высадки контр-адмирал М.И. Каськов, начальник Минной бригады капитан 1-го ранга И.С. Кузнецов, начальник Службы связи флота капитан 1-го ранга А.Ю. Свиньин, начальник дивизиона сторожевых судов капитан 1-го ранга Ф.Д. Климов и другие\*.

А между тем в далеком Брест-Литовске советские представители 2 (15) декабря 1917 г. подписали с немцами соглашение о перемирии, а через неделю начались переговоры о мире. Одновременно в Одессе заседала специальная подкомиссия по вопросам перемирия на Черном море. Немцев представлял вице-адмирал Гопман, турок — контр-адмирал Ариф-паша. Стороны подписали соглашение.

Черноморского театра касались следующие его пункты:

1. Перемирие распространяется на все Черное море и на все находящиеся на нем морские и воздушные силы договаривающихся сторон.
2. Атаки с моря и воздуха на порты и побережье другой договаривающейся стороны запрещаются во всех морях.

---

\* См.: *Иванов В. Б.* Тайны Севастополя. Кн. 1. Тайны земные. Севастополь: КИЦ «Севастополь», 2005. С. 147.



3. Перелеты над портами и побережьями другой договаривающейся стороны, а также через демаркационные линии запрещены на всех морях.
4. Демаркационные линии на Черном море проходят: от маяка Олинька (Георгиевское гирло Дуная) до мыса Иероса (Трапезунд).
5. Торговля и торговое мореплавание на Черном море свободны. Установление всех положений по вопросу торговли, как и извещение торговых судов о безопасных морских путях, возлагается на черноморскую подкомиссию в Одессе.
6. Договаривающиеся стороны обязаны во время перемирия на Черном море не предпринимать никаких приготовлений к морским наступательным операциям.

Подписание соглашения буквально спасло Турцию. В Стамбуле давно не было топлива, приостановилась доставка хлеба. Как писал Лорей: «...хлебный паек был сокращен наполовину (по 180 г в день на человека), в то время как большей части населения приходилось питаться только хлебом. Поэтому свобода торгового судоходства на Черном море, обеспечивавшаяся договором о перемирии, имела первостепенное значение»\*.

## Глава 2

### АГОНИЯ ЧЕРНОМОРСКОГО ФЛОТА

В ночь с 15 на 16 декабря 1917 г. в Севастополе был распущен старый состав Совета и избраны новый Совет и Военно-революционный комитет из двадцати человек. В президиуме, состоявшем из шести человек, все были большевиками. Председателем Военно-революционного комитета стал Ю.П. Гавен. Таким образом, власть в Севастополе перешла в руки большевиков.

---

\* Лорей Г. Операции германо-турецких морских сил в 1914—1918 гг. С. 406.

Между тем Центральная Рада по-прежнему считала Крым своей территорией. В ноябре 1917 г. генеральный комиссар Украины по внутренним делам В.К. Винниченко объявил бывшие органы Временного правительства на полуострове подчиненными Центральной Раде, а 1 ноября для контроля над Черноморским флотом создается Генеральная Рада по морским делам.

В декабре 1917 г. украинские большевики собрали в Харькове 1-й Всеукраинский съезд Советов, который 12 (25) декабря и провозгласил УССР. Правительство Центральной Рады было объявлено «врагом народа». Вскоре на Украине начались боевые действия между силами большевиков и Центральной Рады.

А между тем в Киеве на заседании «генерального секретариата» было заявлено: «Морской секретариат должен руководить Черноморским флотом, который будет охранять берег Украинской республики и тех держав, которые имеют с нею границу по берегу Черного моря. Содержание флота должны взять на себя все те державы, интересы которых он охраняет. Для этой цели достаточно двух броненосцев и флотилии миноносцев с командой 10—12 тыс. матросов. Прочие корабли демобилизовать и перевести в государственный торговый флот, развитие которого находится в ближайших интересах Украинской республики»\*.

29 декабря 1917 г. Центральная Рада принимает универсал, по которому Черноморский флот объявляется флотом УНР, все военные и транспортные корабли обязаны поднять флаги республики. Генеральному секретариату международных дел поручалось довести содержание документа до сведения всех государств.

26 января (8 февраля) 1918 г. красные взяли Киев, а руководство Рады бежало на Волынь — сначала в Житомир, а затем в Сарны. Любопытно, что перед бегством эти персонажи провозгласили независимость Украины. По сему поводу в Севастополь была отправлена директива: «Предупреждаем органи-

---

\* Цит. по: *Алтабаева Е. Б.* Смутное время: Севастополь в 1917—1920 годах. С. 102.

зации и начальников украинского флота в Севастополе, что все сношения с представителями чужеземных держав, как с Россией, так и с другими, будут преследоваться отныне как государственная измена»\*.

Но из далекого Киева, а тем более с Волыни Центральная Рада могла лишь слать универсалы в Крым. Зато татары собрали 26 ноября 1917 г. курултай, который объявил себя учредительным собранием Крыма и даже сформировал Национальное правительство, более известное под именем Директории (не путать с украинской Директорией).

Татарское правительство возглавил Ч. Челебиев, а директором по военным и внешним делам стал Джафер Сайдамет. 21—22 декабря все части Крымской конной бригады и полк «Уриет», согласно приказу Крымского штаба № 6, в торжественной обстановке были приведены к присяге «на защиту основных законов курултая».

У татар не было командующего войсками, который был бы военным специалистом и имел хоть какой-то политический вес. Посему они предложили принять начальство над татарским воинством... барону П. Н. Врангелю. Собственно, ничего удивительного в этом не было. Объявил же себя другой немецкий барон, генерал-лейтенант Р. Ф. Унгерн, монгольским ханом и наследником Чингисхана, так почему бы генерал-майору фон Врангелю не стать наследником Гиреев? Однако Петр Николаевич благоразумно отказался. Далее он выждал несколько месяцев, а затем вступил в Добровольческую армию.

В 20-х числах декабря 1917 г. татарские подразделения начали разоружать все войска, находившиеся на полуострове и не подчинившиеся курултаю.

Татарские отряды 23 декабря вошли в Евпаторию и после короткой перестрелки разоружили находившиеся там части, в том числе Киевскую школу летчиков-наблюдателей, школу стрельбы по воздушному флоту и 1-ю Украинскую казачью батарею.

9 января 1918 г. татарские подразделения за несколько километров до железнодорожной станции Бахчисарай разоружи-

\* *Алтабаева Е. Б.* Смутное время: Севастополь в 1917—1920 годах. С. 103.

ли эшелон с семьями матросами Черноморского флота. Эти матросы демобилизовались, то есть без всякой санкции сверху захватили в Севастополе эшелон, естественно, не забыв взять с собой трехлинейки и «Максимы». Они собирались проехать через Бахчисарай и Симферополь и далее за Перекоп.

Татар тоже можно понять. Пропускать через город такую массу пьяных, никому не подчиненных и хорошо вооруженных людей было крайне опасно.

Понятно, что разоружение «братишек» у Бахчисарая вызвало взрыв возмущения у моряков в Севастополе. Но это было еще полбеды. Воодушевленные легким успехом в Евпатории, татары двинулись на Севастополь. Татарские части — 2-й конный полк и две роты полка «Уриэт» — перешли границу Севастопольского крепостного района у села Дуванкой и попытались захватить Камышловский железнодорожный мост. Мост охраняла дружина рабочих Севморзавода. Вскоре на помощь к ним из города подошел отряд красногвардейцев. Совместными усилиями им удалось отбить атаку татар.

10 января татары выбили отряд матросов из имени графа Мордвинова. Матросы отошли за реку Качу, а затем, после часовой перестрелки, погрузились в железнодорожный эшелон и ушли в Севастополь.

В Севастополе большевики и анархисты поняли, что надо экстренно спасать ситуацию. Срочно был создан Военно-революционный штаб и сформированы десантные отряды из моряков. Присутствие кораблей Черноморского флота решило все дело.

31 января гидрокрейсер «Румыния»\*, а также вооруженные транспорты «Трувор», «Данай» и «Геркулес» вышли с десантом из Севастополя в Евпаторию. Десанту матросов без особого труда удалось выбить татар из Евпатории. Естественно, что, захватив город, «братишки» начали его грабить и резать буржуев.

В 1919 г. по указанию Деникина была создана «Особая комиссия по расследованию злодеяний большевиков». Она была,

---

\* Гидрокрейсер «Румыния» (база гидросамолетов) — бывший румынский пароход водоизмещением 4500 т. Скорость 16 уз. Вооружение: четыре 152/45-мм и одна 75/50-мм пушки.

естественно, весьма тенденциозна, но иногда хорошо передавала «колорит» времени. Из ее отчета о событиях в Евпатории: «Вечером 14 января 1918 г. [на самом деле 13 января. — *А.Ш.*], на взморье вблизи Евпатории, показались два военных судна — гидрокрейсер «Румыния» и транспорт «Трувор»... Утром 15 января «Румыния» открыла по Евпатории стрельбу, которая продолжалась минут 40. Около 9 часов утра высадился десант приблизительно до 1 500 человек матросов и рабочих. К прибывшим тотчас присоединились местные банды, и власть перешла в руки захватчиков. Первые три дня вооруженные матросы с утра до позднего вечера, по указанию местных большевиков, производили аресты и обыски, причем под видом отобрания оружия отбирали все то, что попадало им в руки. Арестовывали офицеров, лиц зажиточного класса и тех, на кого указывали как на контрреволюционеров... В те дни непрерывно заседал Временный военно-революционный комитет, образовавшийся частью из прибывших матросов, а частью пополненный большевиками и представителями крайне левых течений г. Евпатории... Всех, предназначенных к убийству, перевозили на катерах с «Трувора» на «Румынию», которая стояла на рейде неподалеку от пристани... Лиц, приговоренных к расстрелу, выводили на верхнюю палубу и там, после издевательств, пристреливали, а затем бросали за борт в воду. Бросали массами и живых, предварительно связав...»\*

Кроме Евпатории, матросы Черноморского флота высадились в Ялте и Феодосии. Особенно упорные бои шли в районе Ялты, где войска курултая были поддержаны боевиками мусульманской организации «Тан». Руководил татарами полковник Е.И. Достовалов. Ялта два раза переходила из рук в руки. Окончательно большевики захватили ее лишь 15 января, а переодевшийся в штатское Достовалов бежал в Симферополь.

13 января моряки штурмом овладели Бахчисараем и двинулись к Симферополю. Войска курултая начали разбегаться. При подходе красных к Симферополю на татарские части напали

---

\* Цит. по: *Алтабаева Е. Б.* Смутное время: Севастополь в 1917—1920 годах. С. 105—106.

учебная команда 33-го запасного полка и боевая дружина завода «Анатра».

Город был взят почти без боя. У красных при занятии Симферополя был убит один человек, в татарских войсках — один офицер и трое рядовых. Тем не менее большевики начали массовые расстрелы в городе, коснувшиеся в первую очередь лидеров татарских националистов и офицеров старой русской армии, как помогавших татарам, так и просто подвернувшихся по руку. Среди расстрелянных татар стоит отметить Ч. Челеблева, штаб-ротмистра Биарсланова Осман-бея, подполковника Алиева, прапорщика Сеид-Амет Сулейман Батбуртлы. А Джаферу Сайдамету удалось скрыться.

Итак, в середине января 1918 г. весь Крым стал советским. Точнее, условно советским, поскольку в то время отделить действия «идейных» большевиков от действий грабителей-«братисшек» было практически невозможно.

21 февраля на линкоре «Борец за свободу» состоялось собрание судовых комитетов, постановившее «заставить буржуев опустить голову». Был намечен ряд действий, «вплоть до поголовного истребления буржуазии». Собрание избрало комиссию из 25 человек, возглавляемую председателем ЦК Черноморского флота С.И. Романовским, Басовым и С. Шмаковым. Все трое были анархистами.

По окончании собрания, около двух часов ночи, вооруженная толпа матросов вошла в город, и начались массовые обыски, грабежи и убийства. Позже белые назовут эту ночь с 21 на 22 февраля 1918 г. «Варфоломеевской».

3 марта 1918 г. в городе Бресте правительство Советской России подписало мир с Германией, Австро-Венгрией, Болгарией и Турцией. Подробный рассказ об истории подписания и последствиях это «препохабнейшего мира» выходит за рамки нашего повествования. Я лишь замечу, что по условиям договора Советская Россия обязалась немедленно заключить мир с Украинской Народной Республикой (УНР), то есть с Центральной Радой. Россия должна была вывести свои войска с территории Украины. При этом о границах новойявленной и никогда ранее не существовавшей страны Украины не было сказано ни

слова. Таким образом, и немцы, и украинские националисты обеспечили себе полную свободу рук.

С 7 по 10 марта 1918 г. в Симферополе проходил съезд Советов, ревкомов и земельных комитетов Таврической губернии. На съезде рассматривался вопрос о Брестском мире. Первая резолюция, принятая почти единогласно, декларировала необходимость продолжения революционной войны с Германией. Но после сообщения о положении, создавшемся на фронте, и под давлением большевистской фракции съезд признал политику центральной Советской власти в отношении заключения мира с Германией правильной.

На съезде тон задавали большевики и левые эсеры, они и сформировали Таврический центральный исполнительный комитет в составе 20 человек: 12 большевиков и 8 левых эсеров. Татарские беспартийные делегаты предложили ввести от них в состав ЦИК одного или двух членов, но им в этом было отказано. Председателем ЦИК был избран Ж.А. Миллер\*.

Совет народных комиссаров возглавил прибывший в Крым по направлению ЦК РКП(б) А.И. Слуцкий.

Поскольку границы с Украиной не были определены, а также из-за ряда других политических нюансов Ленин и Троцкий решают создать в Крыму Таврическую республику.

Через десять дней после закрытия съезда Советов ЦИК решил его переименовать в Учредительный и провозгласил Таврическую Республику Советов Рабочих, Солдатских и Крестьянских Депутатов в составе Симферопольского, Феодосийского, Ялтинского, Евпаторийского, Мелитопольского, Бердянского, Перекопского и Днепровского уездов.

22 марта Таврический ЦИК подтвердил создание республики, но теперь она стала называться Социалистической Со-

---

\* Миллер (Шепте) Жан Августович (1880—1939). Курляндский немец. В социал-демократической партии с 1905 г. Участник революционных событий 1905—1907 гг. В США жил с 1907 по 1917 г., закончил высшие коммерческие курсы. В 1917 г. по решению ЦК РСДРП(б) послан в Крым. Занимал должности председателя Евпаторийского комитета РСДРП(б), председателя Симферопольского ревкома, руководил ЦИК Республики Тавриды. С 1919 по 1931 г. на дипломатической работе в США. После возвращения в СССР исполнял обязанности внештатного партследователя. Репрессирован в 1939 г.

ветской Республикой Тавридой в составе Советской России, а территория ее ограничивалась Крымом.

А между тем немцы, игнорируя условия Брестского мира, начали занимать территорию Украины. 13 марта ими была занята Одесса. 18 апреля германские войска, не встречая сопротивления, заняли Перекоп и вторглись в Крым. Через два дня правительство Советской Республики Таврида бежало из Симферополя. Одновременно по всему Крыму началось восстание татар. Часть членов правительства Тавриды во главе с А.И. Слуцким были захвачены татарами в районе Алупки и расстреляны.

Севастопольская крепость к 1918 г. была второй по мощи в России. Даже без флота она могла несколько месяцев противостоять германским войскам. А при наличии флота, господствовавшего на Черном море, взятие Севастополя немцами исключилось полностью. Но на дворе был не 1916-й, а 1918 год. Революционные «братишки» с большим удовольствием грабили и резали буржуев, но драться с немцами принципиально не хотели. Главный вопрос у одних состоял в том, куда и как драпать, а у других — как договориться с немцами.

Большевики хотели увести корабли в Новороссийск и по такому случаю выпустили из тюрьмы контр-адмирала Саблина и немедленно назначили его командующим Черноморским флотом.

Немецкие войска вплотную подошли к Севастополю, и Саблин повел часть кораблей в Новороссийск. Среди них были линкоры-дредноуты «Воля», «Свободная Россия», эсминцы «Керчь», «Калиакрия», «Пронзительный», «Пылкий», «Громкий», «Поспешный», «Живой», «Лейтенант Шестаков», «Капитан-лейтенант Баранов», «Гаджибей», «Жаркий», «Строгий», «Сметливый» и «Стремительный», вспомогательный крейсер «Троян», 65 моторных катеров, 8 транспортов и 11 буксиров.

С высот Северной стороны германские полевые пушки открыли по ним огонь. «Воля», «Свободная Россия» и шедшие впереди эсминцы прорвались в открытое море. Эсминец «Гневный» был подбит артиллерийским огнем противника и выбросился на берег в районе Ушаковой балки, эсминец «Заветный»



был затоплен своей командой в порту. Подводные лодки и мины корабли возвратились в Южную бухту. В Севастополе остались шесть броненосцев, два крейсера и ряд других кораблей, многие из которых не были укомплектованы личным составом.

Русские корабли ушли вовремя. В ночь на 1 мая перед Севастополем заняли позицию линейный крейсер «Гебен» и легкий крейсер «Гамидие». В 1916 г. оба они стали бы легкой добычей одного русского дредноута, но сейчас, когда на русской эскадре почти не осталось офицеров, а «братишки» привели суда в небоеспособное состояние, исход боя был непредсказуем. 1 мая в 15 часов германские войска церемониальным маршем вступили в Севастополь.

2 мая «Гебен» и «Гамидие» вошли в Севастополь. 3—4 мая немцы подняли германские флаги на русских кораблях, оставшихся в Севастополе. Немцы назначили капитана 1-го ранга Остроградского «морским представителем Украинской Державы». Но никакой власти ни Остроградский, ни сама «державка» в Севастополе не имели. Всем распоряжался германский адмирал Гопман. Казенное, равно как и частное имущество в Севастополе бессовестно разграблялось немцами.

13 мая на крейсере «Прут» (бывший «Меджидие») был торжественно поднят турецкий флаг. Затем крейсер «Гамидие» взял «Прут» на буксир и отвел его в Стамбул.

1 июня последний отряд кораблей прибыл в Новороссийск. Тут перед русскими моряками возник вопрос — что делать дальше?

24 мая, еще до ухода кораблей в Новороссийск, начальник Морского генерального штаба Е.А. Беренс представил Председателю Совнаркома доклад, где говорилось: «Германия желает во что бы то ни стало завладеть нашим флотом. Дальнейшие с нашей стороны попытки разрешить вопрос переговорами при вышеизложенных условиях дают только Германии возможность выиграть время и явно ни к чему не приведут. Наши суда в Новороссийске попадут в руки даже не Украине, а Германии и Турции и создадут этим в будущем господство их на Черном море... Все эти условия показывают, что уничтожение судов в

Новороссийске надо произвести теперь же, иначе они несомненно и наверное полностью или в части попадут в руки Германии и Турции».

На докладе Морского генерального штаба В.И. Ленин написал: «Ввиду безвыходности положения, доказанной высшими военными авторитетами, флот уничтожить немедленно».

На имя командующего и главного комиссара Черноморского флота 28 мая была направлена секретная директива за подписью Ленина с приказанием «утопить все суда Черноморского флота и коммерческие пароходы, находящиеся в Новороссийске».

Таким образом, болтовня нынешних СМИ о том, что Ленин-де по злому умыслу решил утопить флот, не имеет никаких оснований. Ленин просто доверился специалистам, причем не большевикам, а офицерам царского флота. Между тем 3 июня перед Новороссийском заняла позицию подводная лодка «УС-23». А 52-й германский корпус начал продвижение с целью занятия Новороссийска.

Однако вопрос о судьбе флота решила не ленинская телеграмма, а матросский референдум, проведенный 16 июля в Новороссийске. Референдум дал 939 голосов за возвращение в Севастополь, 640 — за затопление флота в Новороссийске и около 1000 воздержалось от голосования. По дредноутам распределение голосов было таково: на «Воле» за возвращение — 360, за потопление — 140; на «Свободной России» за возвращение — 350, за потопление — 340. В результате 17 июля вечером линкор «Воля», эсминцы «Пылкий», «Поспешный», «Дерзкий», «Беспокойный», «Жаркий» и «Жуткий» и транспорт «Троян» ушли из Новороссийска в Севастополь. Остальные корабли 18 июня были затоплены на внешнем рейде Новороссийска.

Дредноут «Свободная Россия» был потоплен четырьмя торпедами с эсминца «Керчь». Вместе с ним у Новороссийска были затоплены эсминцы «Фидониси», «Пронзительный», «Гаджибей», «Калиакрия», «Капитан-лейтенант Баранов», «Лейтенант Шестаков», «Сметливый» и «Стремительный». Эсминец «Керчь» ушел в Туапсе, где был затоплен своей командой.

19 июня «Воля» и сопровождавшие ее корабли пришли в Севастополь. По требованию немцев эти корабли были поставлены в Стрелецкой бухте Севастополя. Экипажи свезены на берег. Корабли были частично разоружены — сняты замки и ударники с орудий, выпущен воздух из торпед и т.п.

10 мая в Симферополе был созван курултай, на котором в качестве почетного гостя присутствовал германский генерал Кош. Германское правительство и военное командование не знали, как управлять Крымом.

На Украине немцы решили проблему с властью довольно просто. 28 апреля в Киеве во время заседания Центральной Рады туда заявила рота ландвера и разогнала всю честную компанию. 29 апреля немцы собрали съезд «хлеборобов». В тот же день «хлеборобы» единодушно избрали гетманом Скоропадского\*. В свою очередь, гетман провозгласил создание Украинской Державы взамен Украинской Народной Республики.

12 июня гетманское правительство вручило германскому послу ноту о необходимости присоединения Крыма к Украине. Немцы эту ноту проигнорировали. А 25 июня в Симферополе с согласия оккупационных властей было создано Крымское краевое правительство, во главе которого стоял Сулейман Сулькевич. По происхождению он был из крымских татар, осевших в Литве, в царской армии он дослужился до чина генерал-лейтенанта.

Киевские самостийники немедленно начали войну против Крыма, правда, она выразилась в таможенных придирках и разрыве почтово-телеграфной связи. На большее гетман не решился, боясь немцев.

Крымское правительство объявило о введении гражданства Крыма. «Гражданином Крыма мог стать любой, рожденный на крымской земле, если он своим трудом содержал семью. Приобрести гражданство мог только тот, кто был приписан к условиям или служил в государственном, общественном учреждении и проживал в Крыму не менее трех лет при условии су-

---

\* Скоропадский Павел Петрович (1873—1945). Служил в полку кавалергардов. К 1917 г. генерал-лейтенант.

дебной и нравственной непорочности»\*. Столицей объявлялся Симферополь, государственным языком — русский, официальными языками — татарский и немецкий.

Немцы начали массовый вывоз продовольствия из Крыма. В мае 1918 г. газета «Прибой» писала: «Немцы забрали все продовольственные товары, принадлежащие городу. Так, конфискованы хлебные амбары, забран месячный запас сахара, около 900 пудов чая, свыше 500 000 банок консервов». После публикации этой статьи власти закрыли газету, а жителям города определили ежедневный паек в полфунта (200 г) хлеба на взрослого и четверть фунта (100 г) на ребенка.

Немцы подвергли разграблению склады Черноморского флота и Севастопольской крепости. 7 июля в севастопольский док встал линейный крейсер «Гебен». Как уже говорилось, у турок не было дока, способного принять столь крупный корабль, и «Гебен» почти пять лет не был в доке.

К началу июля 1918 г. германские флаги были подняты над несколькими кораблями Черноморского флота. В первую очередь немцы захватили плавмастерскую «Кронштадт» водоизмещением 16 400 т. Фактически это был плавучий завод. Впоследствии Врангель продаст «Кронштадт» французам, и он длительное время под названием «Вулкан» будет входить в состав французского флота.

Крейсер «Память Меркурия» немцы обратили в плавказарму. В боевой состав немцы ввели эсминец «R-10» (бывший «Зоркий») и подводную лодку «US-4» (бывшая «Гагара»), а также десять малых судов. Эти суда были укомплектованы германотурецкими экипажами. В конце лета немцы ввели в строй эсминцы «Счастливый» и «Капитан Сакен».

Между тем Первая мировая война шла к концу. 30 октября 1918 г. в городе Мудрос на острове Лемнос состоялось подписание перемирия между Турцией и странами Антанты. По условиям перемирия, Турция обязалась открыть для союзников Черноморские проливы, демобилизовать армию и допустить оккупационные союзные войска на часть турецкой территории, включая зону Проливов. Теперь у германских войск, находив-

\* Алтбаева Е. Б. Смутное время: Севастополь в 1917—1920 годах. С. 164.

шихся в Турции, была одна возможность избежать плена — бежать в Севастополь и Одессу.

31 октября германские войска, дислоцированные в фортах Дарданелл, на плавмастерской «Флейс» (бывшая «Кронштадт») отправились в Одессу. Германский адмирал Ребейр-Пашвиц, командовавший Средиземноморской эскадрой, попытался увести «Гебен» в Севастополь, но англичане пригрозили Турции серьезными репрессиями, и те не выпустили «Гебен» в Босфор. В Севастополь удалось провести только германские подводные лодки.

Однако Черному морю не суждено было стать театром военных действий между германским и союзным флотами. 3 ноября в Киле — главной военно-морской базе Германии — началось восстание матросов. 9 ноября восстание в Берлине смело монархию, и была провозглашена республика. На следующий день кайзер Вильгельм II бежал в Голландию. Наконец, 11 ноября в Компьенском лесу в вагоне французского главнокомандующего маршала Фоша представители германского командования подписали перемирие, которое фактически являлось капитуляцией Германии.

Деятели из Крымского краевого правительства уже в середине октября почувствовали, что дело «пахнет жареным». Они попытались связаться с командованием Добровольческой армией Деникина, воссоздать волостные земства. Однако прошедший с 7 по 10 ноября съезд земцев потребовал отставки Сулькевича и роспуска Краевого правительства ввиду «полной неспособности во всех областях управления».

14 ноября германское оккупационное командование официально уведомило Симферопольскую губернскую земскую управу об устранении правительства генерала. А 16 ноября было сформировано новое Краевое правительство во главе с Соломоном Крымом\*.

Очевидец ухода немцев князь В.А. Оболенский писал, что немцы утратили свою хваленую дисциплину и, вступив весной

---

\* Крым (Нейман) Соломон Самойлович (1867—1936). По национальности караим. Капиталист и помещик. Дважды избирался в Государственную думу. Умер в эмиграции во Франции.

в Крым церемониальным маршем, уходили осенью, «лузгая семечки».

Еще 23 октября германский вице-адмирал Гопман объявил «морскому председателю» Украины Клочковскому, что он передает Украине русский флот без права поднимать на этих судах Андреевский флаг. Тем не менее 24 ноября на дредноуте «Воля», подводных лодках «Тюлень», «Гагара», «Утка» и нескольких миноносцах были подняты Андреевские флаги.

### Глава 3

## ПРИХОД СОЮЗНИКОВ И ЗАРОЖДЕНИЕ БЕЛОГО ФЛОТА

Уже на другой день после Мудросского перемирия «Таймс» заявила, что доступ в Черное море откроет наконец путь к широкой интервенции против Советской России: «Доступ в Проливы даст нам не только власть над Черным морем но и наилучшую возможность оказывать влияние на русские дела. Пока Черное и Балтийское моря закрыты для нашего флота, наша морская мощь не может оказывать влияния на будущее России. Сибирь, Мурманск в лучшем случае неудобный черный ход. Но когда британский флот находится в Черном море, — открыта парадная дверь. Близкое господство союзников над Черным морем прозвучит похоронным звоном владычеству большевиков в России!»\*

24 ноября в Севастополь пришел британский легкий крейсер «Кентербери», посланный на разведку. А на следующий день заявила большая эскадра «тетушки Антанты». Как писал тот же Оболенский, ставший главой губернского земского собрания: «Солнце грело, как весной, зеленовато-синее море ласково шумело легким прибоем Приморского бульвара, с раннего утра наполнившегося густой толпой народа, с волнением ожидавшего приближения эскадры. Я тоже присоединился к этой

---

\* Цит. по: *Шталь А.В.* Малые войны 1920—1930-х годов. М.: АСТ; СПб.: Terra Fantastica, 2003. С. 23—24.

толпе. Все напряженно смотрели в прозрачную синюю даль. Вдруг толпа заволновалась, кто-то из стоявших на скамейках крикнул: «Вот они!» — и действительно, на горизонте показалась полоска дыма, потом другая, третья... Суда шли в кильватерной колонне. Дредноуты, крейсера, миноносцы...»\*

Впереди шли британские дредноуты «Суперб» и «Темерер», за ними — французский дредноут «Джастис» и итальянский «Леонардо да Винчи», крейсера «Галатейя», «Агордат» и девять эсминцев.

«Толпа кричала «Ура!» и махала шапками. Наконец, свершилось то, чего мы ждали в течение четырех лет войны и двух лет разложения России»\*\*.

Как только дредноуты бросили якорь, к британскому флагману двинулись три катера: на одном находились деятели нового крымского правительства, на другом — губернского земского собрания, а на третьем — представители Добровольческой армии. Англичане быстро поставили почтенную публику на место, как в переносном, так и в прямом смысле. Им пришлось постоять пару часов в помещении линкора, где не было мест для сидения. Затем их принял британский адмирал Колторн. Он выслушал гостей, но отказался вступать в какие-либо переговоры, сославшись на отсутствие инструкций от своего правительства.

На берег были высажены шестьсот британских морских пехотинцев и 1600 сенегальцев из 75-го французского полка. Англичане строго потребовали, чтобы на всех судах в Севастополе были спущены Андреевские флаги и подняты английские. Однако другие союзники потребовали и свою долю в разделе германских и русских судов.

Как писал советский военно-морской историк В. Лукин: «Англичане споров не заводили, и когда французы пожелали поднять свои флаги на боевых германских подводных лодках, коих было четыре: «UB-14», «UB-42», «UB-37», «UB-23», то англичане спустили на двух из них свои флаги, а французы подняли свои. На «Воле» и миноносцах были подняты английские

---

\* Цит. по: *Алтабаева Е.Б.* Смутное время: Севастополь в 1917—1920 годах. С. 177—178.

\*\* Там же. С. 178.

флаги и посажена английская команда (было оставлено всего три русских офицера), и суда эти отправились в Измит (залив и порт в Мраморном море). Германские подводные лодки англичане быстро снабдили командой, и через три дня суда стали опять действующими боевыми судами, но уже английского флота. Французы лодки только перекрасили, ими не воспользовались, и их две лодки пришли вскоре в полный беспорядок.

Про весь происшедший разбор флота напрашивается такая заметка, если судить по имеемым письменным документам. Англичане желали все годное в боевом отношении забрать себе или сделать так, чтобы этих судов не было, т.к. всякий военный флот, кроме своего, им органически противен; французы желали взять флот для того, чтобы как трофеи привести его в свои порты; итальянцы были скромны и вели себя вежливо, греки зарились на коммерческие суда. Для русского офицества приход союзников вместо ожидаемой радости принес много огорчений. Они не учли того, что Россия была дорога Антанте как сильный союзник, с потерей же силы Россия потеряла для них всякое значение. В политическом положении союзники не могли разобраться (и сами русские офицеры в этом путались). Становятся понятными все огорчения офицеров группы «Андреевского флага», когда, например, французы потребовали разоружения русских подводных лодок. Союзники желали обеспечить себя и только, и поэтому оставить лодки боеспособными было для них рискованно. Англичане так и сделали — они сразу увели суда в Измит — «подальше от греха», как говорится. Им в местной политике белогвардейской России, конечно, было разбираться трудно: так, например, когда командующим русскими морскими силами на Черном море был назначен адмирал Канин (назначение это было не то «Крымского», не то «Уфимского» правительства), Добровольческая армия выдвинула своего адмирала Герасимова. К 27 ноября оказалось, что Канин — Коморси всего моря, а в портах, занятых Добармией, — Герасимов; затем — Герасимов является морским советчиком при начальнике армии в Екатеринодаре, а позднее — идет целый ряд новых комбинаций»\*.

---

\* Гражданская война. Боевые действия на морях, речных и озерных системах. Т. III. Юго-запад / Под ред. А.А. Соболева. Л., 1925. С. 25.



Лукин писал это в 1923 г., в пору относительной свободы слова в СССР. Однако уже в начале 1930-х годов советские историки создали мифы о «походах Антанты», которая якобы хотела задушить молодую Советскую республику и восстановить в России власть капиталистов и помещиков. Увы, реальное состояние дел в 1918—1919 гг. не только на Черном море, но и на Севере и на Дальнем Востоке ничего не имело общего с этим мифотворчеством. Союзники были совсем не против свержения советской власти, но они вовсе не жаждали увидеть во главе «единой и неделимой» России сильного диктатора типа Колчака или Деникина.

Союзники пришли не для участия в классовой борьбе, а за... «зипунами»! Да, да, они пришли грабить, а при хорошем раскладе и добиться иных политических целей. При этом на первом этапе их более заботили не большевики, а друзья-союзники, как бы те не урвали более жирные куски. На Черном море англичане побаивались французов и итальянцев, на Дальнем Востоке американцы — японцев и т.д. Соответственно, интервенты во всех регионах пытаются балансировать между белыми армиями и самостийными правительствами.

«Тетушка Антанта» в ноябре — декабре 1918 г. высадила десанты не только в Крыму, но и в районах Одессы, Николаева, Херсона, а также в главных портах Кавказа. Основной контингент оккупантов составляли французы и греки. Наступать в глубь Украины союзники не имели ни сил, не желания.

Между тем гетман Скоропадский оправдал свою фамилию и убежал из Киева, переодевшись раненым германским офицером (обмотав лицо и голову бинтами). Михаил Булгаков в знаменитой пьесе «Дни Турбиных» почти документально показал финал этой политической оперетты.

В начале 1919 г. Украина погрузилась в хаос. В центральной и восточной частях Украины действовали красные и петлюровцы, а главное — различные банды, а в западной части существовали различные местные государственные формирования и банды поляков. За 1919 г. Киев переходил из рук в руки не менее шести раз.

В Крыму в январе — марте 1919 г. боевых действий не велось, но было многовластие. Оккупанты создали свой орган власти под руководством полковника Труссона, по-прежнему существовало и кадетско-эсеро-меньшевистское Краевое правительство. На полуострове была сформирована Крымская дивизия под командованием генерал-майора А.В. Корвич-Круковского, подчинявшаяся власти Деникина. В декабре дивизия была переформирована в Крымско-Азовский корпус, командующим которым стал генерал-майор А.А. Боровской. В степных районах власть принадлежала татарским националистам. Все эти четыре власти ненавидели друг друга, но не пытались силой нарушить хрупкий политический баланс на полуострове. Это было вызвано нехваткой сил у каждой из сторон, а главное — общей боязнью большевиков.

2 апреля 1919 г. в Севастополь прибыл перешедший на службу в Добранрию контр-адмирал М.П. Саблин. Деникин назначил его на пост «Главного командира судов и портов Черного моря». В инициативном порядке русские морские офицеры создали в Крыму флотилию из нескольких вооруженных мобилизованных гражданских судов и подводной лодки «Тюлень». В конце марта — начале апреля эта белая флотилия начала действовать на Азовском море и в Керченском проливе.

Любопытно, что и Крымское краевое правительство решило создать собственный флот. По его указанию мичман Г.М. Галафре начал восстановление миноносца «Живой».

В первые дни апреля 1919 г. 1-я Заднепровская Украинская советская дивизия прорвала оборону деникинцев на Перекопе и начала наступление в степном Крыму. 7 апреля Краевое правительство бежало из Симферополя в Севастополь под защиту союзного флота. Однако там они быстро поняли, что «тетушка» тоже начала собирать чемоданы.

10 апреля в середине дня члены Краевого правительства с семьями собрались на Графской пристани. Отсюда их перевезли на катерах на греческое судно «Трапезунд». Но отход судна был отложен из-за разногласий с Главнокомандующим сухопутными войсками Антанты полковником Труссоном. Он категорически требовал, чтобы министры передали ему все день-

ги, взятые из Краевого банка и казначейства Севастополя. Сумма эта достигала одиннадцати миллионов рублей. Члены Краевого правительства пытались объяснить, что часть денег уже потрачена на жалование чиновникам, съехавшимся со всего полуострова, и на организацию эвакуации. Но эти объяснения для полковника были малоубедительны, и он пригрозил оставить Краевое правительство в Севастополе. В результате через два дня французам было передано семь миллионов рублей и значительные ценности из банков Симферополя и Севастополя\*. Каково! Чем не разборки современных крутых парней?!

Драпануть «краевым» удалось только 15 апреля на греческом судне «Надежда». 16 апреля красные подошли к окраинам Севастополя. Союзное командование, не уверенное в своих солдатах, вступило в переговоры с большевиками. В конце концов было достигнуто какое-то соглашение. Я пишу «какое-то», поскольку его оригинальный текст так и не был опубликован официальными историками, как западными, так и советскими. И те, и другие предпочитают держать его в секретных фондах. Суть же соглашения ясна: союзники сдают Севастополь красным, а те не мешают им уничтожать корабли Черноморского флота и вывозить награбленное.

Под соглашением поставили свои подписи начальник штаба 1-й Крымской дивизии Красной Армии Сергей Петриковский, комиссар дивизии Астахов и французский полковник Труссон.

Председатель Реввоенсовета Л.Д. Троцкий счел это соглашение предательским и приказал передать дело Петриковского в ревтрибунал. Однако у последнего были какие-то связи с Дмитрием Ильичом Ульяновым, и тот быстренько накатал письмо брату. В результате Петриковский «вышел сухим из воды».

Сейчас некоторые крымские историки, видимо, не обладая полной информацией, считают Петриковского героем, спасшим тысячи жизней севастопольцев. На самом же деле красные имели возможность лихим налетом захватить не только Севастополь, но и значительную часть флота Антанты.

---

\* См.: *Алтабаева Е.Б.* Смутное время: Севастополь в 1917—1920 годах. С. 208.

Французские матросы отказались воевать с большевиками. «Очевидец вспоминал: «Обнявшись, рука об руку, шагают шеренги радостных, возбужденных матросов. В воздух летят бескозырки. Красные помпоны, которые французские моряки носят на бескозырках, прикреплены к груди... Звучат революционные песни. По пути к демонстрантам примыкают все новые и новые группы моряков».

С балкона здания городской думы по Большой Морской со словами приветствия к ним обращается председатель подпольного городского комитета РКП(б) Я.Ф. Городецкий.

Во второй половине дня командование оккупационных войск приняло меры для прекращения «противозаконной акции». В конце ул. Большой Морской и Хрулевского спуска и у часовни на площади было поставлено несколько взводов греческих солдат. Около 16.00 они открыли огонь по демонстрантам. Было ранено 14 человек, пятеро из них (жители города) скончались в больнице»\*.

17 апреля союзное командование произвело «учебную стрельбу» с французского дредноута «Франция» («France»), в результате которой было убито и ранено несколько мирных севастопольцев. После этого команда линкора взбунтовалась и подняла красный флаг.

19 апреля около часу дня съехавшие на берег команды с французских кораблей «Франция», «Жан Барт», «Мирабо», «Дюшайль» и «Вернь» устроили по улицам Севастополя демонстративное шествие с красными флагами и пением Интернационала.

После расстрела демонстрантов «Франция» под командованием судового комитета поднял якоря и убыл восвояси. 1 мая дредноут был уже в Бизерте.

Кроме всего прочего, к 16 апреля, то есть к подходу красных к Севастополю, французский линкор «Мирабо» водоизмещением 20 тыс. т стоял на ремонте в севастопольском доке, и вывести его можно было лишь через 10 дней.

---

\* *Алтабаева Е.Б.* Смутное время: Севастополь в 1917—1920 годах. С. 210—211.

Соглашение же, подписанное Петриковским, дало возможность союзникам увести из Севастополя десятки боевых судов и транспортов. Так, самый сильный корабль Черноморского флота «Воля» был уведен англичанами в турецкий порт Измит, где он стал рядом с германским «Гебеном». Большинство других русских судов были англичанами затоплены или выведены из строя.

Французы тем временем взорвали ряд фортов Севастопольской крепости, а также разгромили базу гидроавиации, уничтожив все самолеты. Лишь два гидросамолета французы погрузили на русский транспорт «Почин», который был уведен интервентами в Пирей.

Обратим внимание, по версии советских историков, союзники прибыли в Россию, чтобы помогать белым, но, несмотря на все мольбы командования Добрармии, интервенты категорически отказались передавать им боевые корабли Черноморского флота. Кстати, то же самое произошло и на Каспийском море, где англичане до осени 1919 г. не допустили создания белогвардейской флотилии, а затем, уходя, отдали самые ценные корабли царской Каспийской флотилии «Карс», «Ардаган» и другие... мусаватистам (азербайджанским националистам), а белым — лишь несколько вооруженных пароходов, которые ранее числились наливными шхунами. Это еще одна хорошая иллюстрация того, что Англии, да и Западу вообще, как кость в горле был императорский флот, и они не желали видеть любой русский флот — хоть советский, хоть деникинский.

Как уже говорилось, белым удалось в феврале — марте 1919 г. захватить подводную лодку «Тюлень» и несколько вооруженных пароходов. А в апреле к ним присоединился крейсер «Кагул» (бывший «Очаков»). Крейсер был в прекрасном состоянии, в 1917 г. на нем завершился капитальный ремонт. Он получил новую артиллерию: четырнадцать 130/55-мм пушек, две 75/50-мм пушки Кане, переделанные для зенитной стрельбы, и два 40-мм зенитных автомата Виккерса. По непонятным причинам немцы в 1918 г. сделали крейсер «плавбазой» водолазной партии, работавшей по подъему линкора «Императрица Мария». Со-

юзники же решили, что находившийся внешне в затрапезном виде крейсер ни на что не годен, и оставили его в покое.

Этим воспользовались белые. «Капитан 2-го ранга Потапьев начал набирать команду и готовить крейсер к походу. К моменту ухода из Севастополя команда крейсера состояла из 42 морских офицеров, 19 инженеров-механиков, двух врачей, 21 сухопутного офицера, нескольких унтер-офицеров и 120 охотников флота, включая три десятка присланных из Екатеринодара кубанских казаков, и это при нормальном составе в 570 человек»\*.

Замечу, что «охотниками» в дореволюционной русской армии называли добровольцев. Увы, среди этих «охотников» не было ни одного профессионального моряка. В основном это были юнкера, гимназисты, семинаристы и т.д.

«Кагул» не был исключением, в 1919—1920 гг. белый флот на Черном море имел низкую боеспособность из-за отсутствия профессиональных матросов. Так, в конце апреля 1919 г. из-за недостатка кочегаров «Кагул» мог идти лишь со скоростью 6 узлов.

15—16 апреля белая флотилия в составе «Кагула», «Тюленя», посыльных судов «Буг» и № 7, а также нескольких буксиров и транспортов покинула Севастополь. Пароход «Дмитрий» вел на буксире подводные лодки «Утку» и «Буревестник», буксир «Бельбек» — миноносец «Жаркий», буксир «Доброволец» — миноносец «Живой», который с полпути пошел своим ходом. Кроме того, на буксирах шли эсминцы «Поспешный» и «Пылкий», миноносцы «Строгий» и «Свирепый», канонерская лодка «Терец», посыльное судно № 10 (бывший миноносец № 258) и транспорт «Рион». Белая флотилия направлялась в Новороссийск.

Большевики не препятствовали эвакуации союзников. 28 апреля последние французские части покинули Севастополь. При этом линкор «Мирабо», который с большим трудом удалось вывести из дока, шел на буксире линкора «Джастис». Его броневые плиты общим весом свыше 1000 т французы оставили в Севастополе. Летом 1920 г. Врангель ухитрился эту броню тихо «толкнуть» итальянской фирме.

---

\* Флот в Белой борьбе / Составит. С.В. Волков. М.: Центрполиграф, 2002. С. 86.

Несколько слов стоит сказать и о судьбе части семейства Романовых, находившихся в районе Ялты. Дело в том, что Временное правительство, которое не могло решить ни одного социального или внешнеполитического вопроса, чтобы удержаться у власти, с весны 1917 г. страшало народ угрозой «контрреволюции и реставрации проклятого царизма». На самом же деле весной и летом 1917 г. в России не было никаких серьезных организаций, ставивших себе целью реставрацию. Замечу, и потом Деникин, Колчак и Юденич принципиально отказывались принимать в ряды своих армий не только членов семейства Романовых, но и даже их отдаленных родственников. Строго говоря, в России не было... белых. А вообще откуда взялся термин «белые»? Из Франции, где в 1792—1814 гг. дворяне-эмигранты сражались под белым знаменем Бурбонов.

А в России в 1918—1920 гг. ни одна армия не ставила себе целью восстановление на троне Романовых или иной династии. Так что «белой» Добрармию и другие соединения назвали по аналогии. Соответственно, и я их так называю: «белые» — это очень удобная метка.

Весной 1917 г. Временное правительство в ходе борьбы с контрреволюцией ссылает на Южный берег Крыма в имения великих князей Александра Михайловича и Николая Николаевича «Ай-Тодор» и «Дюльбер» великих князей Александра Михайловича, Николая и Петра Николаевичей с семьями. Туда же отправляют и вдовствующую императрицу Марию Федоровну, а также семейство Юсуповых в полном составе.

Временное правительство обращалось с людьми, ни в чем не повинными, кроме своего происхождения, как с закоренелыми преступниками.

В течение почти полугодовой германской оккупации Крыма ни великий князь Николай Николаевич, ни Мария Федоровна так и не пожелали принять представителей германского командования. Немцы быстро раскусили незатейливую хитрость Романовых и соблюдали правила игры.

Британский адмирал Кэльторп предложил от имени короля Георга V и его матери королевы Александры, родной сестры Марии Федоровны, всему семейству Романовых переехать в Англию. Мария Федоровна отказалась, что же касается вели-

кого князя Александра Михайловича, то, желая увидеть глав союзных правительств, собравшихся тогда в Париже, чтобы представить им доклад о положении в России, он обратился к адмиралу Кэльторпу с письмом, в котором просил его оказать содействие его отъезду из Крыма до отъезда его семьи.

Английский миноносец доставил великого князя и его старшего сына Андрея из Ялты в Севастополь. «Странно было видеть севастопольский рейд, пестревший американскими, английскими, французскими и итальянскими флагами, — пишет Александр Михайлович. — Я напрасно искал среди этой массы флагов русский флаг или же русское военное судно»\*.

11 декабря 1918 г. на британском крейсере «Форсайт» великий князь навсегда покидает Россию.

По приказу короля Георга V линкор «Мальборо» бросил якорь на внешнем рейде Ялты. На борт дредноута поднялись: родная тетя Георга императрица Мария Федоровна, кузина великая княгиня Ксения Александровна с младшими детьми, великий князь Николай Николаевич, Феликс Юсупов с женой и родителями, а также несколько их придворных.

Утром 28 марта (11 апреля) 1919 г. «Мальборо» поднялся и направился к Босфору. Старая императрица молча стояла на корме корабля, и из ее глаз текли слезы. Ни она, ни ее спутники больше никогда не увидят Россию.

28—29 апреля 1919 г. в Симферополе прошла 3-я областная конференция большевиков. Из Москвы на конференцию прибыли чрезвычайный уполномоченный Совета обороны Л.Б. Каменев, кандидат в члены Оргбюро ЦК ВКП(б), инструктор ЦК М.К. Муранов, нарком внутренних дел УССР К.Е. Ворошилов. Конференция приняла постановление об обороне Крымской Советской Социалистической Республики (КССР) и Временного рабоче-крестьянского правительства.

В состав правительства вошли председатель Д.И. Ульянов\*\*, нарком внутренних дел Ю.П. Гавен, нарком Военно-морских

---

\* *Великий князь Александр Михайлович*. Воспоминания. М.: Захаров, АСТ, 1999. С. 297.

\*\* Дмитрий Ильич Ульянов (1874—1943). Младший брат В.И. Ленина. В 1901 г. окончил медицинский факультет Юрьевского университета.



сил П. Е. Дыбенко, нарком просвещения И. А. Назукин, нарком иностранных дел С. М. Меметов, нарком юстиции И. Арабский и др. Замечу, что в правительстве не менее пяти человек были крымскими татарами (Фирдевс, Меметов, Удрисов, Арабский и Боданинский).

6 мая 1919 г. правительство опубликовало Декларацию, в которой провозглашались задачи КССР: борьба против контрреволюции; создание регулярной Красной Армии (для этого был образован Наркомат по военным и морским делам, РВС); организация советской власти на местах и подготовка Съезда Советов.

Декларация провозглашала КССР не национальным, а территорияльным образованием. Объявлялось о равноправии всех национальностей в Крыму, о национализации промышленных предприятий и о конфискации помещичьих, кулацких и церковных земель.

В Севастополе же для начала местный ревком по старой памяти решил взять с обывателей контрибуцию. С 4 по 13 мая «спекулянты» должны были уплатить 5 млн рублей, 3 млн рублей — «торгово-промышленный класс», 1 млн рублей — домовладельцы и 1 млн. рублей — владельцы садовых и земельных участков. Увы, собрать контрибуцию в срок не удалось, и ревком арестовал всех сборщиков оной. Однако дни советской власти в Крыму были сочтены.

После оставления Севастополя белые остались в Крыму лишь на Керченском полуострове. Это отчасти объясняется тем, что корабли союзников поддерживали огнем белые части, занявшие оборону на Ак-Манайском перешейке шириной 22 км.

---

Член РСДРП(б) с 1903 г. В 1911—1914 гг. санитарный врач Феодосийского уезда. С августа 1914 г. по май 1917 г. врач Севастопольского крепостного госпиталя. С декабря 1917 г. по май 1918 г. член Таврического комитета РСДРП(б), редколлегии газеты «Таврическая правда». В 1918—1919 гг. в партийном подполье Крыма. С апреля 1919 г. член Евпаторийского Комитета РКП(б). В мае 1919 г. председательствующий СНК СССР, нарком здравоохранения и соцобеспечения. В 1920—1921 гг. член Крымского обкома РКП(б) и ревкома, возглавил первое Центральное управление курортами Крыма. С 1921 г. в Наркомздраве, возглавил сануправление Крыма.

27 апреля к Керченскому перешейку подошел крейсер «Кагул», из-за недостатка кочегаров имевший 6-узловой ход.

К этому времени в Феодосийском заливе, примерно в двух милях от берега, вытянувшись в одну линию, стояли английские дредноуты «Айрон Дюк» и «Мальборо», гидрокрейсер (база гидросамолетов) «Эмпресс», греческий броненосец «Лемнос», несколько английских и два французских миноносца.

28 апреля по просьбе штаба сухопутного отряда дредноут «Айрон Дюк» под флагом командующего английским флотом адмирала Сеймура бомбардировал селение Владиславовка, где сосредоточились части красных. Через несколько дней по Владиславовке одним орудием стрелял «Кагул», а корректировалась стрельба с английского гидросамолета. Это были первые выстрелы денкинского флота по позициям красных.

Тут следует заметить, что и англичане, и белые уже к весне 1919 г. поняли значение мелководья в районе Крымского и Керченского перешейков. Весной 1919 г. британское адмиралтейство направило на Черное море три монитора «М-17», «М-18» и «М-29» полным водоизмещением 650 т, с осадкой 2 м и скоростью хода 9—11 узлов. Первые два монитора имели на вооружении по одной 234-мм, 76-мм и 57-мм пушки, а «М-29» был вооружен двумя 152-мм и одной 57-мм пушками. Любопытно, что «М-18» из Константинополя в Севастополь шел на буксире британского эсминца «Тобаго».

7—11 апреля монитор «М-17» поддерживал огнем белых в Картинитском заливе (к западу от Перекопа), а к началу мая перешел в Арабатский залив Азовского моря. Там же находились мониторы «М-18» и «М-29», легкий крейсер «Калипсо», эсминец «Тобаго» и французский эсминец «Командант Борн». Все они вели обстрел Керченского перешейка со стороны Азовского моря, а также Генчешка и других городов Приазовья, занятых красными. Я умышленно уделяю много места боевым действиям на мелководье Картинитского и Арабатского заливов, чтобы на конкретных примерах показать «некорректность» Ф.С. Октябрьского и других наших адмиралов, оправдывавших свое бездействие в 1941—1942 гг. якобы невозможностью вести боевые действия в этих мелководных районах.

С 1 по 4 мая 1919 г. красные вели отчаянные атаки позиций белых, особенно на берегу Азовского моря. Но увы, и туда доставали 13,5-дюймовые (343-мм) снаряды британских дредноутов. Огонь корабельной артиллерии корректировался с привязанных аэростатов, поднятых над транспортами. Наступление красных 5 мая окончательно захлебнулось.

17 июня началось новое наступление Добровольческой армии в Донецком бассейне, угрожавшее сообщению Крыма с севером. На 18 июня было назначено наступление войск на Ак-Манайской позиции на Керченском полуострове. Утром 18-го крейсер «Кагул» должен был высадить в тылу у красных у местечка Коктебель армейский десант, в задачу которого входил захват дорог, ведущих из Феодосии в глубь Крыма. Командовал десантом генерал-майор Яков Александрович Слащов.

Ночью крейсер принял на борт 160 человек десанта из состава 52-го Виленского полка при десяти пулеметах. Рано утром «Кагул» в сопровождении английского миноносца подошел к Коктебелю и с помощью буксира «Дельфин» высадил десант. Не встретив сопротивления, десант двинулся вперед и занял деревню Насыпкой.

После этого «Кагул» с дистанции 17 км сделал 20 выстрелов по селению Старый Крым, где находились резервы красных. Кроме того, имея телефонную связь с начальником десанта, крейсер, по его указанию, оказал десанту огневую поддержку. Всего «Кагул» выпустил 67 фугасных и 4 шрапнельных 130-мм снарядов.

Около 17 часов десант соединился с прорвавшими фронт на Керченском полуострове левофланговыми частями генерала Боровского.

Наступление на перешейке было поддержано артиллерийским огнем: со стороны Черного моря — дредноута «Мальборо» и другими английскими кораблями, со стороны Азовского моря — посыльным судном «Граф Игнатъев» и мониторами.

В ночь на 21 июня красные в панике оставили Севастополь и Симферополь и бежали к Перекопу. Уйти красным помог случай. 22 июня белая флотилия при поддержке британских кораблей попыталась высадить десант в Геническе — последнем

порту Азовского моря, остававшемся у красных. Ночью с двух боиндеров, вооруженных 152-мм орудиями, под прикрытием канонерской лодки «К-15» был высажен первый эшелон десанта. Транспорт «Перикл» со вторым эшелонном рано утром подошел к берегу под прикрытием двух английских эсминцев. Но тут из-за сильной пелены дождя выскочил красный бронепоезд, в упор расстрелял «Перикл» и огнем разогнал эсминцы. Высадившиеся десантники второго эшелона были захвачены в плен или уничтожены. Первый эшелон десанта белым пришлось забрать на суда. Таким образом, один бронепоезд красных сорвал высадку тактически важного десанта. Геническ был занят белыми лишь 6 июля, и то с суши.

Летом 1919 г. войска Деникина добились значительных успехов. К концу августа Добровольческой армии удалось взять Киев и Царицын и подойти на расстояние 50 км к Воронежу. В последующие 40 дней Добрармии удалось взять Воронеж, Курск и Орел. До Москвы оставалось чуть более двухсот километров.

Осенью 2005 г. в связи с перезахоронением останков Деникина в российских СМИ была начата шумная кампания по возвышению великого русского полководца А.И. Деникина, который двинулся на Москву спасать русский народ от злодеев-большевиков. Причем большевиков средства массовой информации представляли какими-то неземными пришельцами, прямо как марсиан у Герберта Уэллса. Не удивлюсь, если завтра какой-нибудь демократ напишет, что Ленин привез 10 миллионов большевиков в «пломбированном вагоне» из Германии.

На самом же деле Деникин был весьма заурядным генералом. Сути Гражданской войны он так и не понял, даже сидя за мемуарами в Париже. В Добрармии были прекрасные офицерские полки, и, сосредоточив их на одном направлении удара, понятно, на Московском, грамотно используя танки и артиллерию, осенью 1919 г. вполне можно было взять Москву. Это была не Первая мировая, а Гражданская война, когда эскадрон мог быть сильнее дивизии, четыре бронепоезда могли разгромить целую армию (взятие Баку в апреле 1920 г.) и т.д. Другой вопрос, что со взятием Москвы Гражданская война бы не закончилась, а лишь затянулась.

Деникин же разбросал свою армию чуть ли не на 1500-километровом фронте от Киева до Царицына и был вдребезги разбит.

Первоначальные успехи Деникина объясняются, с одной стороны, рыхлостью красных частей, а с другой — желанием значительной массы обывателей поиграть в демократию, в эсеров, в меньшевиков, в анархистов. Характерный пример: в начале июня 1919 г. в занятом красными Севастополе было всего 100 коммунистов и от 400 до 500 сочувствующих. Многие еще не осознавали, что на дворе не 1917-й, а 1919 год, и есть только две партии — деникинцы и большевики. Тут генерал-лейтенант Деникин оказал огромную услугу товарищу Ленину, превратив в труху все партии болтунов-краснобаев — кадетов, эсеров, меньшевиков и др. Именно благодаря Деникину народ пошел к большевикам.

Болтовне СМИ о народной поддержке Деникина я противопоставлю мелкий, но типичный пример — выдержку из рапорта командира миноносца «Живой» за 14 (27) — 15 (28) апреля 1919 г. В рапорте говорится, что «в 4 часа 30 мин миноносец вышел в море из Новороссийска восьмиузловым ходом. В 10 часов в кочегарке упустили воду, дали самый малый ход. В 11 часов застопорили машины, т.к. люди очень устали. В 12 часов дали ход. В 13 часов застопорили опять, ибо мало пару. В 15 часов в помощь кочегарам посланы люди с верхней палубы и все офицеры. В 16 часов дали малый ход. В 23 часа подошли к Туапсе, где держались малым ходом. В 4 часа 30 мин вошли на рейд Туапсе, после чего миноносец около 2 суток занимался переборкой механизмов для дальнейшего плавания. Непривычные к физическому труду люди быстро выдыхаются и делаются ни к чему не пригодными»\* — так заканчивается донесение.

Хреново воевать без народа! А куда делись матросы — трюмные, кочегары и другие? Они были на бронепоездах и речных канонерках красных, а в крайнем случае носились на махновских тачанках по Северной Таврии.

---

\* Гражданская война. Боевые действия на морях, речных и озерных системах. Т. III. Юго-запад. С. 59—60.

Что мог дать Деникин русскому народу? Да он даже пообещать ничего не мог! Даже наврать! Идеологи белого движения были идейными импотентами. Они не могли дать ответа на самые животрепещущие вопросы: форма правления — республика, монархия или что? Кому будет принадлежать земля — крестьянам или помещикам? На все единый ответ: придет время — узнаете. Естественно, что народ не желал получать «кота в мешке».

Единственный вопрос, на который идеологи Добрармии давали четкий ответ — целостность «единой и неделимой России». Это был фактически единственный козырь белой пропаганды. На бортах деникинских бронепоездов красовались гордые названия «Единая Россия», «Минин», «Пожарский» и т.д. Но увы, на самом деле все вожди белого движения — Колчак, Деникин, Юденич, Миллер, Семенов и другие — находились в большой зависимости от государств Антанты. Мало того, эти вожди систематически заключали сделки, продавая русские земли многочисленным самостийным государственным образованиям, возникавшим в 1918—1920 гг. на территории бывшей Российской империи.

Естественно, возникает вопрос: можно ли было верить белым вождям в вопросе территориальной неприкосновенности России? Я отвечу цитатой: «Мне было ясно тогда, беспокойным летом двадцатого года, как ясно и сейчас, в спокойном тридцать третьем, что для достижения решающей победы над поляками Советское правительство сделало все, что обязано было бы сделать любое истинно народное правительство. Какой бы ни казалось иронией, что единство государства Российского приходится защищать участникам III Интернационала, фактом остается то, что с того самого дня Советы вынуждены проводить чисто национальную политику, которая есть не что иное, как многовековая политика, начатая Иваном Грозным, оформленная Петром Великим и достигшая вершины при Николае I: защищать рубежи государства любой ценой и шаг за шагом пробиваться к естественным границам на западе! Сейчас я уверен, что еще мои сыновья увидят тот день, когда придет конец не только нелепой независимости прибалтийских

республик, но и Бессарабия с Польшей будут Россией отвоеваны, а картографам придется немало потрудиться над перечерчиванием границ на Дальнем Востоке»\*.

Любопытно, кто сие написал? Какой-нибудь сменовеховец или «красный граф» типа Алексея Толстого? Увы, эти строки принадлежат великому князю Александру Михайловичу, у которого большевики отняли все чины и поместья, и даже расстреляли двух братьев.

Кроме большевиков, ни одно движение не смогло бы воссоздать в 1922 г. Государство Российское. Пусть были и небольшие потери, но и их большевики вернули через 20—25 лет, согласно пророчеству великого князя.

Но мы ушли в другую эпоху, и пора вернуться в 1919 год, в Крым, оказавшийся в глубоком тылу Добровольческой армии. Приказом Деникина Крым перестал быть автономным краем, а был включен в состав Таврической губернии. Главным начальствующим края Деникин назначил генерал-лейтенанта Н.Н. Шиллинга, таврическим губернатором — графа Н.А. Татищева. В Севастополе представителями власти стали комендант Севастопольской крепости градоначальник генерал-майор В.Ф. Субботин и комендант города генерал Шатковский.

Деникин приказал распустить все старые органы самоуправления, и 15 сентября 1919 г. прошли перевыборы в городские думы и земские учреждения. Результаты этих выборов весьма любопытны. «Из 71 гласного 38 были представителями социал-демократов и социалистов-революционеров, 12 мест получил демократический блок, 21 член городской думы представлял интересы домовладельцев»\*\*. Сразу поставлю точки над *i*. Такой результат говорит не о демократичности белых, а лишь об отсутствии у них убедительной политической платформы.

31 августа Деникин сформировал правительство Юга России, так называемое «Особое совещание», но он сам в мемуарах писал: «На территории, освобождаемой Добровольческой

---

\* Великий князь Александр Михайлович. Воспоминания. С. 408.

\*\* Алтабаева Е.Б. Смутное время: Севастополь в 1917—1920 годах. С. 239.

армией, самым ходом событий установилась диктатура в лице Главного командующего».

На самом деле у Деникина были армия, контрразведка и даже бюро пропаганды — ОСВАГ, но у Деникина не было и не могло быть партии, а главное — не было надежной опоры среди населения.

Большевики же в Крыму, и особенно в Севастополе, создали обширную инфраструктуру. Так, 22 декабря 1919 г. большевики попытались взорвать крейсер «Генерал Корнилов». 28 января 1920 г. группа севастопольских подпольщиков совершила нападение на железнодорожный мост через речку Альму юго-западнее станции Альма (сейчас станция Почтовая). Но мост разрушить не удалось, и после небольшого ремонта движение восстановилось. В свою очередь, деникинская контрразведка периодически проводила массовые аресты и расстрелы всех заподозренных в связях с большевиками.

В горах постоянно озорничали «зеленые», то есть попросту бандиты. А на Черном море большой размах получило... пиратство. Вот небольшой пример — выдержки из рапорта командира Евпаторийского порта от 18 августа (1 сентября) 1919 г.: «...в порту у меня ничего нет; вывозится же из порта мука и соль на миллионы рублей, но я не могу даже прекратить грабежи парусников на рейде, так как нет ни одного катера, нет вооруженной команды, а не то, чтобы учесть и взять в руки правительства вывоз продуктов. В городе очень много большевиков»\*.

Итак, белые власти не могут пресечь пиратство на рейде Евпатории... Вообразите себе, что происходило в открытом море!

Само собой разумеется, население Крыма усиленно занималось контрабандой, в чем ему активно помогали малые суда белого флота, хотя формально их роль сводилась к ловле контрабандистов.

---

\* Гражданская война. Боевые действия на морях, речных и озерных системах. Т. III. С. 87.



## Глава 4

### ВРАНГЕЛЕВСКИЙ ФЛОТ В БОРЬБЕ ЗА КРЫМ

Осенью 1919 года деникинская армия, разбитая под Воронежем и Касторной, начала стремительно отступать на юг. Основная часть армии во главе с самим Деникиным двигалась на Кавказ, части генералов Шиллинга и Драгомирова — к Николаеву и Одессе. К Крыму же шел 3-й армейский корпус под командованием генерала Слащова. У него было в наличии 2200 штыков, 12 000 шашек и тридцать две 76-мм полевые пушки. Тем не менее Слащову удалось несколькими блестящими маневрами и последующими ударами спасти Крым.

7 февраля 1920 г. конная бригада Котовского ворвалась в Одессу. На следующий день город был окончательно очищен от белых. Часть «добровольцев» сумела морем уйти в Крым, а другая — отступила к Днепру, где вскоре сдалась в плен.

Деникин не сумел ни защитить Новороссийск, ни организовать эвакуацию войск оттуда. 27 марта 1920 г. в районе Новороссийска капитулировало 22 тысячи белых. Некоторые белые части отошли к Сочи, где 2 мая капитулировало не менее 60 тыс. «добровольцев» и казаков.

Не помогли белым даже 343-мм пушки дредноута «Император Индии», огнем которых англичане пытались задержать красных, штурмовавших город. По завышенным данным белого командования, из Новороссийска было вывезено 35 тысяч «добровольцев» и 10 тысяч казаков.

Генерал Деникин из Новороссийска перебрался в Феодосию.

Поражения Добровольческой армии привели к кризису в ее руководстве. Барон Врангель с лета 1919 г. интриговал против Деникина и стремился стать главнокомандующим. На эту должность претендовал и генерал Шиллинг.

Генерал Врангель прибыл в Севастополь на «Императоре Индии». На всякий случай барон решил не останавливаться на берегу, а занял каюту на крейсере «Генерал Корнилов»\*.

---

\* Это версия Врангеля, а Слащов утверждал, что барон захватил паход «Александр Михайлович» и сделал его своей резиденцией.

Из всех претендентов на пост главнокомандующего имелся лишь один толковый военачальник — Слэшов, но он был всего лишь генерал-майором, и его ненавидело большинство генералов.

20 марта 1920 г. генерал Деникин написал своему заместителю генералу А. М. Драгомирову:

«Многоуважаемый Абрам Михайлович, три года Российской смуты я вел борьбу, отдавая ей все свои силы и неся власть, как тяжкий крест, ниспосланный судьбой. Бог не благословил успехом войск, мною предводимых. И хотя вера в жизнеспособность армии и в ее историческое призвание не потеряна, но внутренняя связь между вождем и Армией порвана. И я не в силах более вести ее. Предлагаю Военному совету избрать достойного, которому я передам преемственно власть и командование.

Уважающий Вас А. Деникин».

Между тем британское правительство предъявило Деникину ультиматум с указанием о необходимости прекращения неравной и безнадежной борьбы с тем, чтобы правительство короля Великобритании обратилось бы с предложением к Советскому правительству об амнистии населению, и в частности войскам Юга России. Причем в случае отказа генерала Деникина на это предложение британское правительство категорически отказывается оказывать ему впредь всякую свою поддержку и какую-то ни было помощь.

Предложение, замечу, вполне разумное, поскольку советское правительство находилось в довольно сложной ситуации, связанной с экономическими проблемами (голодом, разрухой, тифом и др.), а также войной в Средней Азии и на Дальнем Востоке. Поэтому британское предложение скорее всего было бы принято. Разумеется, господам офицерам, а особенно старшим офицерам, пришлось бы отправиться в Константинополь и далее, поскольку они все равно бы не вписались в жизнь новой России. А вот низшие чины и часть младших офицеров могли бы остаться под британскую гарантию. Был шанс, что Россия пошла бы по несколько иному и существенно менее кровавому пути.

Но господам генералам было плевать и на Россию, и на Англию, они хотели воевать. Прочитирую самого Врангеля: «Все молчали. Наконец генерал Махров стал говорить о том, что как бы безвыходно ни казалось положение, борьбу следует продолжать: «пока у нас есть хоть один шанс из ста, мы не можем сложить оружия».

— Да, Петр Семенович, это так, — отвечал генерал Шатилов, — если бы этот шанс был... Но, по-моему, у противника не девяносто девять шансов, а девяносто девять и девять в периоде...

Генерал Махров не возражал».

22 марта 1920 г. в Севастополе на заседании старших начальников, выделенных из состава Военного совета, главнокомандующим был избран генерал-лейтенант барон Врангель.

В тот же день Деникин издал приказ № 2899:

«1. Генерал-лейтенант барон Врангель назначается Главнокомандующим Вооруженными Силами на Юге России.

2. Всем, честно шедшим со мной в тяжелой борьбе, низкий поклон. Господи, дай победу армии, спаси Россию.

Генерал-лейтенант Деникин».

29 марта 1920 г. Врангель издал приказ: «Объявляю положение об управлении областями, занимаемыми Вооруженными силами на Юге России.

Правитель и Главнокомандующий Вооруженными силами на Юге России обнимает всю полноту военной и гражданской власти без всяких ограничений. Земли казачьих войск независимы в отношении самоуправления, однако с полным подчинением казачьих вооруженных сил Главнокомандующему»\*.

Таким образом, Врангель установил в Крыму ничем не ограниченную диктатуру. Генерал-лейтенант Деникин убыл во Францию на французском миноносце. Генерала Шиллинга Врангель упек в отставку. Получили отставку и ряд других сухопутных и морских чинов.

Врангель не смог сразу расправиться со Слещовым и даже попытался его задобрить, присвоив чин генерал-лейтенанта.

---

\* Цит. по: *Врангель П.* Оборона Крыма в 1920 г. / Гражданская война в России: оборона Крыма. М.: АСТ; СПб.: Terra Fantastica, 2003. С. 188.

Однако барон сделал все, чтобы Яков Александрович не мог влиять на политические дела в Крыму.

Весной 1920 г. власть Врангеля распространялась лишь на Крым. У барона было лишь два варианта дальнейших действий. Можно было по примеру 1918—1919 гг. создать независимую республику Крым и предложить мир большевикам. Советская республика располагала многочисленной Красной Армией и ресурсами большей части бывшей империи. Но у нее было много внутренних и внешних проблем. Врангель мог создать за полгода неприступную линию укреплений. Наконец, правительства стран Антанты уже убедились в полной неперспективности действий белых армий, но были крайне заинтересованы в создании небольших государств на окраинах бывшей Российской империи. Таким образом, у независимого Крыма были все шансы просуществовать хотя бы 10 лет.

Однако Врангель выбрал иной путь. Он в течение нескольких недель переформировал части Добровольческой армии, бежавшие в Крым, и создал фактически новую армию. К началу июня 1920 г. она насчитывала до 32 тысяч штыков и 12 тысяч шашек, 1 144 пулемета, 272 орудия, 14 бронепоездов, 16 автобронеотрядов, один танковый и 11 аваотрядов.

Большие проблемы возникли у белых с восстановлением флота. Единственный уцелевший дредноут «Воля» (бывший «Александр III») был 21—22 декабря 1918 г. уведен англичанами в порт Измит на Мраморном море. 28—19 октября 1919 г. английская призовая команда с линкора «Айрон Дюк» привела «Волю» в Севастополь. 1 ноября корабль был передан деникинцам и переименован в «Генерал Алексеев». Линкор был в сравнительно исправном состоянии, лишь вторая 305-мм башня не поворачивалась, так как в ее погоне треснули стальные шары.

В конце апреля 1919 г. англичане частично угнали, частично уничтожили, а частично вывели из строя большую часть Черноморского флота. Эсминцы «Беспокойный», «Дерзкий», «Счастливый», «Пылкий», «Капитан Сакен», «Зоркий» и «Звонкий» были угнаны в Измит. В конце 1919 г. и первой половине 1920 г. англичане их передали белыми, за исключением «Счаст-

ливого», который затонул, когда британский эсминец «Торн» буксировал его к Мальте.

На эсминце «Завидный» англичане подорвали машины, а эсминец «Заветный» был затоплен своей командой во избежание увода в Измит.

22—24 апреля 1919 г. англичане затопили 12 подводных лодок Черноморского флота. Тогда же «просвещенные мореплаватели» взорвали машины на всех старых броненосцах, стоявших в Севастополе.

Таким образом, белым достались лишь остатки бывшего мощного русского флота. Но и для этих остатков не хватало личного состава, точнее, нижних чинов. Проблема была с нефтью и углем для питания машин кораблей. В результате во второй половине 1919 г. и до ноября 1920 г. у белых не было какой-то боеспособной эскадры. Для конкретных операций они вводили в строй какие-то корабли и катера, а затем попросту бросали их в порту.

Советские историки обошли молчанием действия белых войск против меньшевистской Грузии. В конце января 1920 г. крейсер «Генерал Корнилов» (бывший «Очаков») и эсминец «Зоркий» были направлены в район Сочи для огневой поддержки войск, сражавшихся с грузинскими националистами.

В марте 1920 г. эсминцы «Беспокойный», «Пылкий», «Капитан Сакен», посыльное судно «Летчик» (бывший миноносец «Котка») и подводная лодка «Буревестник» действовали в районе Новороссийска против зеленых, а затем против красных.

Врангель надеялся, что значительная часть советских войск будет направлена на польский фронт. Действительно, 25 апреля 1920 г. шесть польских армий начали массированное наступление по всему фронту от Литовской республики до границ Румынии. Маршал Пилсудский решил восстановить Речь Посполитую «от можа до можа», то есть от Балтики до Черного моря. В мае поляки взяли Киев и далеко отбросили советские войска.

Первый десант Врангель осуществил в Хорлах. Хорлы — небольшой приморский поселок с одной пристанью в мелководном заливе Черного моря, в 40 км к западу от Перекопа. В

высадке приняли участие 1-й и 2-й Дроздовские полки с батареей четырех легких пушек, восемнадцатью верховыми лошадьми, радиостанцией, двумя автомобилями «форд» и двумя мотоциклетами.

В Севастополе десант был погружен на транспорты «Цесаревич Георгий», «Веста», «Павел», «Россия», № 412 и на тральщик «Скиф».

Командовать десантом было приказано генерал-майору Витковскому. 2 апреля десант успешно высадился в тылу красных войск. Пройдя с боями более 60 км по красным тылам, дроздовцы разгромили всю инфраструктуру красных, готовившихся к атаке Перекопа.

Красное командование, сняв с Перекопа лучшие части, артиллерию и конницу, бросило их на дроздовцев. Окруженные со всех сторон многочисленным противником, дроздовцы медленно, но упорно пробивались к Перекопу. Когда патроны подошли к концу, 1-й Дроздовский полк с оркестром впереди без единого выстрела пошел в «психическую атаку». Красные не выдержали и отступили. Это была последняя «психическая атака» в Гражданской войне.

В ходе боев дроздовцы потеряли 575 человек убитыми и ранеными, причем ни один раненый не был брошен, некоторых выносили на руках. Из-за неразберихи в штабах белых, а может, и интриг Врангеля части Крымского корпуса, подчиненные Слащову, ничего не знали о десанте. Они слышали оружейную стрельбу в тылу у красных, но не пришли на помощь дроздовцам. И когда дроздовцы вышли к Перекопу у деревни Преображенки, то лишь благодаря счастливой случайности они не были встречены огнем своих же орудий и пулеметов.

Одновременно с десантом дроздовцев в Хорлах 2 апреля 1920 г. в 8 часов утра в красном тылу у деревни Кирилловки на Азовском море был высажен десант под командованием капитана 1-го ранга Н. Н. Машукова. Десантников доставили ледокол «Гайдамак», канонерка «Стража», две баржи и три буксирных парохода. Первым высадился отряд в 450 человек при одном орудии. В отряд входили 1-й Алексеевский и Самурский полки и сотня юнкеров керченского Корниловского военного

училища. Около сотни человек оставались на одной из барж, чтобы высадиться ближе к Геничёску. Десантом командовал полковник М.А. Звягин.

Красноармейцы, занимавшие Кирилловку, сдались без боя. Соседнее селение Горелое также было занято белыми. Дальше десантники должны были дойти до Акимовки, разрушить там железную дорогу и через Геническ вернуться в Крым. А сводно-стрелковый полк под командованием полковника Г.К. Гравицкого, защищавший Арабатскую стрелку, должен был взять Геническ.

По железной дороге срочно были переброшены красные части — два конных полка Буденного, три латышских полка, один китайский полк, два полка из Геническа, несколько бронепоездов, артиллерийских батарей и сорок пулеметов, которые не дали белым десантникам выйти из прибрежной полосы. Десант, подойдя с тяжелыми боями к Геничёску, узнал, что город в руках красных.

Десантники, поддерживаемые огнем вооруженных судов «Терец», «Страж», «Георгий», ледокола № 1, после кровопролитного боя вошли в Геническ. Два батальона сводно-стрелкового полка смогли сбить красные пулеметы, перешли мост и вошли в город с юга. Затем белые части вернулись в Крым. Из-за своей малочисленности десант не выполнил свою задачу, но зато выяснил обстановку и возможность высадки более крупного десанта.

Успех этих двух десантов и наступление поляков подвигнули Врангеля к идее большого наступления в Северной Таврии. Причин для этого было много. На юге Украины барон хотел захватить продовольствие и лошадей, которых так не хватало в Крыму. Наконец, военные успехи и захват новых территорий должны были усилить поток помощи со стороны Антанты. Амбициозный барон 28 апреля (10 мая) отдал приказ переименовать остатки Добровольческой армии в Русскую армию. В конце мая Врангель решил начать большое наступление. Корпус генерала Слашова был снят с Перекопа, его там заменили части генерала Писарева.

21—23 мая (2—3 июля) корпус Слашова в порту Феодосия был погружен на транспортные суда. Всего погрузили 10 тысяч штыков и сабель, 2 тысячи лошадей, 50 полевых орудий, 2 броневики и 150 повозок обоза.

В состав отряда судов десанта вошли: вооруженные ледоколы № 1, «Гайдамак», «Всадник»; разведывательное судно «Мария»; канонерские лодки: «Грозный», «Алтай», «Урал», «Страж»; транспорт «Россия»; десять пароходов; шесть буксирных катеров; девять барж и вооруженный буксир «Азовец» (бывший «Республиканец», захваченный у красных в Мариуполе 2 мая 1920 г.).

24 мая (5 июня) эскадра вышла из Феодосии и ночью прошла Керченский пролив в полутора километрах от Таманского берега. Увы, красные не догадались или не сумели поставить дальнобойные морские орудия на Таманском полуострове.

Высадка прошла с 25 по 28 июня (далее все даты по новому стилю. — *А. Ш.*) в чрезвычайно тяжелых условиях. На море был сильный шторм, шел дождь, сильный прибой переворачивал шлюпки, и войска высаживались по плечи в воду. При высадке погибли один вольноопределяющийся и две лошади.

Получив радиограмму об удачной высадке войск Слашова у Кирилловки, Врангель приказал начать наступление на перешейке. На рассвете 7 мая армия перешла на всем фронте в наступление. После короткой артиллерийской подготовки части генерала Писарева при поддержке танков и бронепоездов атаковали красных, а десант Слашова в это время занял деревни Ефремовку и Давыдовку и подходил к железной дороге. Красные отступили, почти не оказывая сопротивления. Геническ, станция Ново-Алексеевка и деревня Ново-Михайловка были заняты частями белого Сводного корпуса. Белые бронепоезда пошли на станцию Рыково. Красные части отходили на село Рождественское. Здесь белые взяли несколько сот пленных и два орудия.

Наступление белых было тактически удачно, но в стратегии барон был явно не силен. Как писал Слашов: «Таким образом, армия Врангеля, не имея достаточно ресурсов для пополнения, веерообразно расходилась по Северной Таврии в убежде-



нии, что потери есть доказательство доблестного и заслуживающего награды боя.

Чего хотел достигнуть Врангель своим веерообразным расположением, какова была основная идея плана его операции, я понять не могу. Расположение войск веером одинаково не годилось ни для наступления, ни для обороны, ни для давления на противника с целью заключения мира.

На правом берегу Днепра происходит восстание кулаков, для подавления которого красным приходилось выделять войска. Восставшие целыми рядами занимали днепровские плавни и просили у Врангеля помощи.

Врангель ее не дал — чем он руководствовался? Остается предположить, что он начал какие-то секретные переговоры с поляками или получил от своих хозяев-французов директиву не вступать в назначенную полякам Украину\*.

В результате белого наступления армия Врангеля ввязалась в тяжелые и совершенно бесперспективные бои в нижнем течении Днепра.

В июле 1920 г. Врангель попытался открыть еще один фронт против красных, высадившись на Кубани и желая поднять восстание кубанского казачества.

В Керчи и Феодосии в конце июля 1920 г. были сосредоточены основные силы десанта — 3400 штыков, 1100 сабель, 133 пулемета, 26 полевых пушек, несколько броневигов и восемь аэропланов. Эти силы были перевезены на тринадцати транспортах и шести десантных баржах при семи буксирах. Их прикрывали военные корабли Азовского отряда: канонерские лодки «Алтай», «Урал», «Салгир», «Страж» и «Грозный», а также вооруженные ледоколы «Гайдамак» и «Джигит».

В ночь с 12 на 13 августа десант вышел в море. На рассвете 14 августа авангард высадился на Ясенской косе в 14 км от станицы Приморско-Ахтарской. Береговые батареи красных были уничтожены дальнобойными орудиями белых судов, и десант высадился без потерь. Станица Ахтарская была взята авангар-

---

\* *Слащов-Крымский Я. А.* Белый Крым. 1920 г. Мемуары и документы. М.: Наука, 1990. С. 100.

дом, и там произошла высадка основных частей белых с лошадьми, орудиями и всей материальной частью.

Белая конная дивизия генерала Бабиева быстро продвигалась вперед, захватив станицы Тимашевскую, Поповичевскую и Брюховецкую. До Екатеринодара оставалось не более сорока верст. Но несмотря на блестящие победы генералов Бабиева и Улагая\*, наступление белых захлебнулось. Красные спешно перебросили крупные силы и атаковали десант со всех сторон. Не оправдались надежды Врангеля и на всеобщее восстание казаков.

К 31 августа Врангель решил эвакуировать десант. В течение девяти дней производились погрузка и вывоз в Крым всех частей, складов и беженцев. Несмотря на большие потери, десант увеличился на 10 тысяч человек. Это были кубанские казаки — добровольцы.

При эвакуации десанта на минах подорвались миноносцы «Звонкий», канонерка «Алтай» и транспорт «Волга», однако все три судна удалось удержать на плаву.

4 августа генерал Слещов, возмущенный придирами Врангеля, подал в отставку. Барон отставку принял, но пытался «позолотить пилюлю», добавив в особом приказе к фамилии Слещова приставку «Крымский», по аналогии с Румянцевым-Задунайским, Потемкиным-Таврическим и др.

Немецкий барон — борец «за единую и неделимую» — летом и осенью 1920 г. отчаянно пытался найти себе союзников. Он послал несколько эмиссаров к Махно, но батька повел себя уклончиво, а позже встал на сторону красных. Более успешными стали переговоры с украинскими националистами. Так, в конце августа в Севастополь прибыла делегация от одного из крупнейших украинских повстанческих отрядов генерала М. Омеляновича-Павленко. А в конце сентября в Крым явилась

---

\* Бабиев Николай Гаврилович родился в 1887 г. в семье казачьего офицера. 18 июня 1919 г. получил звание генерал-лейтенанта. В русской армии начальник 1-й Кубанской казачьей дивизии. Убит 30 сентября 1920 г. у села Шолохово.

Улагай Сергей Георгиевич родился в 1875 г. в семье офицера. С 12 ноября 1918 г. генерал-майор. С 1919 г. генерал-лейтенант. Умер 20 марта 1947 г. в Марселе.

делегация заграничного Украинского национального комитета в составе председателя С.К. Маркотуна, генерального секретаря Б.В. Цитовича и члена комитета П.М. Могилянского. Организация эта была создана в Париже в 1919 г., а ее отделения действовали в США, Константинополе и в некоторых славянских странах.

Велись Врангелем переговоры и с правительством Пилсудского. В Севастополь из Варшавы прибыл князь В.С. Любомирский. Князь заявил севастопольским журналистам: «Руководящие польские круги чрезвычайно сочувственно относятся к заключению союза с генералом Врангелем. Я убежден, что этот союз будет заключен в самом ближайшем будущем».

Однако 12 октября 1920 г. Советская Россия и Польша подписали перемирие. Теперь у Красной Армии в европейской части страны остался один враг — Врангель.

15 октября красные перешли в решительное наступление. 30 октября был взят Мелитополь, белые с трудом ушли за Перекоп, потеряв в боях за Северную Таврию не менее 40 процентов своего личного состава.

## Глава 5

### ВЕЛИКИЙ ИСХОД

Взятие красными Перекопа, а затем и Крыма — это один из главных мифов нашей истории XX века. Самое удивительное, что этот миф старательно создавался и советскими, и эмигрантскими историками, которые почти в унисон расписывали неприступные укрепления, многочисленную тяжелую артиллерию и т.д.

Врангель, осмотрев 30 октября 1920 г. Перекопские позиции, самодовольно заявил находившимся при нем иностранным представителям: «Многое сделано, многое предстоит еще сделать, но Крым и ныне уже для врага неприступен».

Миф о неприступности Перекопа немедленно был растиражирован крымскими газетами. После взятия Перекопа миф

был еще более раздут красной пропагандой. В энциклопедии «Гражданская война и военная интервенция в СССР» говорится: «В.И. Ленин, оценивая Перекопско-Чонгарскую операцию, писал: «Одна из самых блестящих страниц в истории Красной Армии — есть та полная, решительная и замечательно быстрая победа, которая одержана над Врангелем» (ПСС, т. 42, с. 130)\*».

Как видим, врать было приятно и лестно обеим сторонам.

Ну а сейчас поклонники Врангеля теряют всякую меру: «После заключения мира с Польшей Красная Армия могла сосредоточить все свои силы на Перекопском перешейке. Пять армий, тяжелая артиллерия — 200 пушек на короткий фронт, интернациональные коммунистические бригады латышей, китайцев, венгров бросили на Перекоп. Шайки армии Махно присоединились к нападающим. А против них армия, по словам самого Врангеля, "раздетая, обмороженная, полубольная, истекающая кровью"»\*\*.

А что же было на самом деле? Вот свидетельство независимого наблюдателя — руководителя французской военной миссии генерал А. Бруссо, с 6 по 11 ноября осмотревшего Чонгарские укрепления. В докладе военному министру Франции он писал: «...программа позволила мне посетить расположение казачьей дивизии в Таганаше и трех батарей, расположенных у железнодорожного моста через Сиваш. Это следующие батареи:

- два 10-дюймовых орудия к востоку от железной дороги;
- два полевых орудия старого образца на самом берегу Сиваша;
- орудия калибром 152 мм Кане, немного позади от предыдущих.

Эти батареи показались мне очень хорошо обустроенными, но мало соответствующими, за исключением полевых орудий, роли, которую войска должны были сыграть в предстоящих

---

\* Гражданская война и военная интервенция в СССР. Энциклопедия. / Под ред. С.С. Хромова. М.: Советская Энциклопедия, 1983. С. 448.

\*\* *Ширинская А.А.* Бизерта. Последняя стоянка. М.: Воениздат, 1999. С 105.

боях. Батарея 10-дюймовок располагала бетонированными укрытиями и насчитывала не менее 15 офицеров среди личного состава. Ее огонь был хорошо подготовлен и мог бы достойно вписаться во всю организацию артиллерийского огня, в которой оборона позиций с близкой дистанции осуществлялась бы полевыми орудиями. Но именно этих орудий и не хватало! Также слабо была организована огневая поддержка пехоты. На берегу Сиваша, вблизи от каменной насыпи железной дороги, находилось примерно до роты личного состава; ближайшие воинские подразделения располагались в пяти верстах оттуда, в Таганаше. На сделанное мною замечание мне ответили, что недостаток оборудованных позиций вынудил отвести войска в места, где они могут получить укрытие от холода.

Следует согласиться, что температура оставалась очень низкой в начале декабря, что солдаты были очень плохо одеты, что не хватало дров в этом районе.

Рельеф местности, в остальном, облегчал оборону, несмотря на плохое расположение войск».

Сколько точно имелось орудий на Перекопско-Сивашской позиции, в исторической литературе данных нет, не удалось мне найти их и в архивах. Правда, я нашел дело о снятии тяжелых орудий белых с Перекопских позиций в конце 1924 г. Там речь шла о трех 203-мм английских гаубицах МК VI, восьми 152/45-мм пушках Кане, двух 152-мм крепостных пушках в 190 пудов\* и четырех 127-мм английских пушках.

Тем не менее в Севастополе имелись еще десятки крепостных и морских пушек и мортир калибра 305, 280, 254, 203, 152, 120 и 102 мм. Был и огромный запас снарядов. Сколько ни грабили немцы, а затем союзники, запасы Черноморского флота и Севастопольской крепости к 1917 г. были огромны.

В Крыму был мощный Севморзавод и несколько других металлообрабатывающих заводов, которые без проблем могли изготовить любое количество металлических устройств и элементов конструкций для фортификационных сооружений перешейка. На складах Черноморского флота имелись сотни тонн

---

\* В русской крепостной артиллерии были 152-мм пушки образца 1877 г. весом в 190 и 120 пудов, и их так официально именовали.

броневой стали, в батареях Севастопольской крепости были в большом количестве основания для орудий, броневые двери и прочее оборудование для мощных фортов. Но увы, все это так и осталось не востребуемым, хотя у Врангеля был почти год для обустройства Перекопских позиций.

Наконец, у белых был сравнительно сильный флот, а у красных флота не было, за исключением нескольких мобилизованных гражданских судов, составлявших Азовскую флотилию. Еще в январе 1920 г. два болиндера, вооруженные 152/45-мм пушками Кане, держали под обстрелом части красных впереди Ишуньских позиций.

В ходе наступления красных в ноябре 1920 г. в Каргинитский залив был введен отряд белых судов, но их было крайне мало.

Процитирую мнение красного военмора А.А. Соболева: «...если бы перешейки перекрывались огнем флота (что было бы, если бы белые располагали «Егебус'ами»), *Крымский полуостров никогда бы не мог быть взят армией*»\*.

Соболев абсолютно прав. Тяжелая артиллерия могла сделать Крым неприступной крепостью. Но обязательно ли нужны были тут мониторы «Эребусы» с их 381-мм пушками? Вполне достаточно было собрать десятка два-три больших барж, тех же болиндеров, эльпидифоров, поставить на них 203-мм и 152-мм морские орудия, до предела разгрузить, сняв двигатели у самоходных барж, «дельные вещи», припасы и т.д., вплоть до тел орудий. К баржам подвести понтоны, которых в Севастополе было достаточно, довести осадку баржи до 0,5—0,8 м и с помощью катеров толкать их до предела к берегу в районе Ишуни и Перекопа. При такой осадке они, несмотря на мелководье, могли бы подойти к берегу на расстояние до нескольких десятков метров. Далее понтоны убирались, и баржа садилась на дно. Затем устанавливались тела орудий, доставлялись боеприпасы и т.д. Одновременно вокруг баржи устанавливались каменные кладки, а вокруг орудий ставились броневые барбетты. Это долго описывать, но сделать можно было очень быстро, а все необходимое в избытке имелось в Севастополе.

---

\* Гражданская война. Боевые действия на морях, речных и озерных системах. Т. III. С. 220. (Курсив А.А. Соболева.)

Кстати, в одном случае белые так и поступили. В ноябре 1920 г. у мыса Еникале в Керченском проливе был посажен на грунт в 1200 м от берега броненосец «Ростислав», вооруженный четырьмя 254/45-мм и восемью 152/45-мм пушками.

Были у Врангеля и людские резервы. Сколько тысяч «бывших» сбежались в Крым, спасаясь от большевиков! Вспомним хотя бы булгаковский «Бег». Они ели, пили, интриговали и всячески мешали военным. Почему Врангель не приказал им взять в руки оружие или по крайней мере лопаты? Приват-доцента Голубкова, как человека образованного, поставить к дальномеру на батарее 6-дюймовых пушек Кане, а господину Корзухину с женой вместо «пушного товара» — в руки по лопате и на Перекоп на рытье окопов.

Почему же это не было сделано? Именно из-за косности мышления русских генералов и адмиралов.

Шашки наголо! Кавалерийская лава, вперед! Пехота с музыкой на пулеметы — шагом марш! Вот это по-нашему! А формировать крепостные дивизии, строить теплые подземные казармы для личного состава... Такой глупостью наши господа офицеры свои головы забивать не изволили.

Я уж не говорю о том, что Врангель и не собирался драться за Крым, а все внимание отдал подготовке к эвакуации.

Командующий Южным фронтом М.В. Фрунзе сосредоточил у перешейка 146 тысяч штыков, 40 тысяч сабель, 985 орудий, 57 бронеавтомобилей, 17 бронепоездов и 45 самолетов. У Врангеля, соответственно, было около 23 тысяч штыков, 12 тысяч сабель, 213 орудий, 45 танков и бронеавтомобилей, 14 бронепоездов и 42 самолета. Как видим, превосходство у красных было многократное. Но тяжелых орудий у красных практически не было, если не считать бронепоездов. Кроме того, не учтены морские силы, которых у красных попросту не было, если не считать нескольких вооруженных шаланд на Азовском море.

На Перекопе же дрался лишь каждый десятый из армии Врангеля, а после прорыва красных организованное сопротивление практически прекратилось.

Врангель уже давно готовился сдать Крым. Еще 4 апреля 1920 г. приказом № 002450 он распорядился, «соблюдая полную секретность, в кратчайший срок подготовить соответствующий тоннаж для перевозки, в случае необходимости, 60 тысяч человек в Константинополь. Для этого предлагалось распределить нужный тоннаж по предполагаемым портам посадки с таким расчетом, чтобы было можно начать посадку на суда через четыре-пять дней после начала отхода с перешейков. При этом давались следующие данные по портам: из Керчи — 12 тысяч человек, из Феодосии — 15 тысяч, из Ялты и Севастополя — 20 тысяч, из Евпатории — 13 тысяч человек»\*.

11 ноября в Севастополь из Константинополя прибыл французский тяжелый крейсер «Вальдек Руссо» (водоизмещением 14 тыс. т, вооруженный четырнадцатью 194/50-мм орудиями) в сопровождении эсминца «Алжирец». На его борту находился временно командующий французской Средиземноморской эскадрой адмирал Дюменил. В ходе переговоров с французским адмиралом Врангель предложил передать Франции весь военный и коммерческий флот Черного моря в обмен на содействие в эвакуации белой армии. Сам барон позже писал: «Мы беседовали около двух часов, итоги нашей беседы были изложены в письме адмирала ко мне от 29 октября (11 ноября): "... Ваше Превосходительство, в случае если Франция не обеспечит перевозку армии на соединение с армией русско-польского фронта, в каком случае армия была бы готова продолжать борьбу на этом театре, полагаете, что ваши войска прекратят играть роль воинской силы. Вы просите для них, как и для всех гражданских беженцев, помощи со стороны Франции, так как продовольствия, взятого с собой из Крыма, хватит лишь на десяток дней, громадное же большинство беженцев окажется без всяких средств к существованию.

Актив крымского правительства, могущий быть употребленным на расходы по эвакуации беженцев, их содержание и последующее устройство, составляет боевая эскадра и коммерческий флот.

---

\* *Гутан Н.* Краткий очерк действий флота при эвакуации Крыма в ноябре 1920 года // Флот в Белой борьбе. С. 306.



На них не лежит никаких обязательств финансового характера, и Ваше Превосходительство предлагаете немедленно передать их Франции в залог"»\*.

Да простит меня читатель за столь длинную цитату, но, увы, наши «демократы» всячески замалчивают продажу русского военного и транспортного флота Франции. Вот забавный случай: в школе подмосковного города Королева старшеклассник на уроке истории ляпнул о продаже флота. Молодая учительница возмутилась: «Врангель не мог этого сделать!» «Почему?» Последовала небольшая пауза, а затем «историчка» менее уверенно сказала: «Врангель был народный герой». Ну что ж, барон фон Врангель — русский народный герой!

Послушаем дальше «народного героя»: «Я отдал директиву: войскам приказывалось, оторвавшись от противника, идти к портам для погрузки, 1-му и 2-му армейским корпусам — на Евпаторию; Севастополь, конному корпусу генерала Барбовича — на Ялту, кубанцам генерала Фостикова — на Феодосию; донцам и Терско-Астраханской бригаде во главе с генералом Абрамовым — на Керчь. Тяжести оставить. Пехоту посадить на повозки, коннице прикрывать отход»\*\*.

14 ноября в 14 ч 50 мин барон Врангель поднялся на борт крейсера «Генерал Корнилов». Крейсер поднял якоря и покинул Севастопольскую бухту. На борту крейсера находились штаб главнокомандующего, штаб командующего флотом, особая часть штаба флота, Государственный банк, семьи офицеров и команды крейсера и пассажиры, всего 500 человек.

Порты Крыма покинула целая армада кораблей: один дредноут, один старый броненосец, два крейсера, десять эсминцев, четыре подводные лодки, двенадцать тральщиков, 119 транспортов и вспомогательных судов. На них были вывезены 145 693 человека (не считая судовых команд), из которых 116 758 человек были военными и 28 935 — гражданскими\*\*\*.

По данным же специальной секретной сводки разведывательного отдела штаба французской Восточно-Средиземномор-

---

\* Цит. по: *Врангель П.* Оборона Крыма в 1920 г. // Гражданская война в России: оборона Крыма. С. 441—443.

\*\* Там же. С. 443.

\*\*\* См.: *Иванов В. Б.* Тайны Севастополя. Кн. 1. С. 173.

ской эскадры от 20 ноября 1920 г., «прибыло 111 500 эвакуированных, из которых 25 200 — гражданских лиц и 86 300 — военнослужащих, среди которых 5500 — раненых; ожидается только прибытие из Керчи кораблей, которые, как говорят, должны доставить еще 40 000 беженцев»\*.

В ходе эвакуации пропал без вести эсминец «Живой», на котором погибло 257 человек, в основном офицеров Донского полка.

Команда тральщика «Язон», шедшего на буксире транспорта «Эльпидифор», ночью обрубил буксирный канат и увела судно к красным в Севастополь.

Любопытно, что мирное население эвакуировалось даже на подводных лодках. Так, с подводной лодки «Утка» в Севастополе перед отходом в Константинополь ушли 12 матросов, зато были приняты 17 женщин и двое детей.

У большевиков не было мореходных судов, способных перехватить врангелевскую армаду. Тем не менее в экстренном порядке в Николаеве 21 октября 1920 г. была введена в строй подводная лодка «АГ-23». Она получила приказ атаковать суда белых. Но из-за неисправности торпедного аппарата лодка задержалась с выходом и упустила противника.

По прибытии в Константинополь Врангель решил не расформировывать свою армию, а разместить ее за рубежом, по возможности поддерживая ее боевую готовность. Наиболее боеспособные части, входившие в 1-й армейский корпус (25 596 человек), были размещены на Галлиполийском полуострове в 50 км к западу от Константинополя, в районе Чаталджи. Другие части были размещены на острове Лемнос, в Сербии и Болгарии.

В составе эвакуируемых был и поручик Евгений Шмидт, сын очаковского героя. С началом Первой мировой войны Евгений, подобно многим революционерам и интеллигентам, поступил на учебу в школу подпрапорщиков. После Февральской революции саперный поручик Шмидт оказывается в Севастополе, где развивает бурную деятельность по увековечиванию памяти отца, выступает на митингах, процессиях, пишет статьи. Он

---

\* ЦХИДК. Ф. 211. Оп. 1. Д. 188.

добивается от Керенского присвоения фамилии Шмидт-Очаковский. Однако наш поручик «поставил не на ту лошадь» и оказался в Добрармии. В эмиграции приставка «Очаковский» очень ему повредила. Белоэмигранты отвернулись от сына очаковского героя, а иной раз его просто били. Последние годы жизни Евгений Петрович провел в Париже в приюте для бедняков общины «Маленькие сестры бедных», где и скончался 28 декабря 1951 г. В 1917 г. — начале 1918 г. Шмидт-Очаковский был в центре внимания населения Юга России, а потом исчез. О его эмиграции практически никто не знал. Такая ситуация породила многочисленных «детей лейтенанта Шмидта», последние из которых объявлялись даже после Великой Отечественной войны.

21 ноября 1921 г. Черноморский флот был реорганизован в Русскую эскадру. Подавляющее же большинство коммерческих судов и вспомогательных судов Черноморского флота (131 единицу!) Врангель оперативно продал частным владельцам. Тема о том, как нажились на продаже судов французские адмиралы и белые вожди, еще ждет своих исследователей. Боевые же русские корабли абсолютно не интересовали французов, которые были заняты послевоенным сокращением собственного флота. Поэтому французы позволили Врангелю сохранить боевые корабли и даже выделили стоянку для Русской эскадры — военно-морскую базу в Бизерте (современный Тунис).

В Бизерту прибыли 33 вымпела: линкоры «Генерал Алексеев» и «Георгий Победоносец»; крейсера «Генерал Корнилов» и «Алмаз»; эсминцы «Беспокойный», «Гневный», «Дерзкий», «Пылкий», «Поспешный», «Цериго», «Зоркий», «Капитан Сакен», «Звонкий», «Жаркий»; подводные лодки «Буревестник», «Утка», «Тюлень», «АГ-22»; канонерские лодки «Страж», «Всадник», «Джигит», «Грозный», «Гайдамак»; тральщик «Китобой»; посыльное судно «Якут»; транспорты «Дон», «Добыча»; буксир «Голланд»; ледокол «Илья Муромец»; учебная парусная баркентина «Моряк»; спасательное судно «Черномор»; плавучая мастерская «Кронштадт» и недостроенный танкер «Баку».

Новым командующим Русской флотилией стал контр-адмирал Михаил Андреевич Беренс. Он делал все от него завися-

шее, чтобы поддерживать дисциплину и хоть какую-то боеспособность кораблей. На кораблях по утрам поднимались Андреевские флаги. В Бизерте был создан Морской корпус и даже издавался журнал «Морской сборник» — главный военно-морской журнал России, выпускавшийся с 1848 г. Параллельно в Петрограде с 1918 г. издавался советский «Морской сборник».

Русская эскадра в Бизерте просуществовала до ноября 1924 г. Но когда Франция официально признала СССР, белым пришлось спустить Андреевские флаги и покинуть корабли. Французы даже предложили Советскому Союзу вернуть «бизертскую» эскадру, но вопрос не был решен из-за спора о долгах царской России.

Сейчас ряд СМИ, а также самодеятельных историков флота пытаются представить офицеров бизерской эскадры эдакими рыцарями без страха и упрека, которые-де и на чужбине хранили боеготовность русского флота. Увы, им никто не задает очевидного вопроса — зачем?

Да и вообще, зачем Врангель несколько лет пытался держать под ружьем десятки тысяч бойцов белой армии? Неужели он и командующий эскадрой контр-адмирал Беренс не понимали, что сами по себе ни белые дивизии, ни корабли даже чисто технически не смогут добраться до границ Советского Союза?

Ясно, как «дважды два — четыре», что белые эмигранты смогут воевать лишь в случае нападения на СССР какой-либо европейской страны или группы стран. И именно к этому готовились белоэмигранты.

Давайте рассмотрим ситуацию с точки зрения здравого смысла и международного права. Действуя в России, Добровольческая армия была воюющей стороной Гражданской войны, хорошей ли, плохой — это дело политических пристрастий. А вот оказавшись на чужбине и не разоружившись, «доброармейцы» стали наемниками, ищущими хозяина для нападения на собственную страну.

Международное право никогда не признавало таких наемников воюющей стороной. И в полном соответствии с международным правом советские власти могли рассматривать всех

неразоруженных белых в качестве бандитов и соответствующе карать их.

Между тем у Врангеля был и другой путь. Он мог бы в Константинополе издать приказ об окончании войны, то есть признать «де-юре», что произошло «де-факто», и распустить армию и флот.

Замечу, что не только казаки и солдаты, но даже старшие офицеры врангелевской армии в ноябре 1920 г. очень плохо владели информацией о том, что происходило в России и в Европе за три последних года. А вот Врангель и его штаб имели доступ к советской и зарубежной прессе, получали информацию от западных военных и гражданских представителей и даже от царских послов, которые к этому времени еще сидели в русских посольствах большинства стран Европы.

Так почему бы Врангелю не сказать всей правды людям, которых он вывез на чужбину? Шансов вернуться в Россию «на белом коне» нет на сто процентов. Есть небольшая вероятность вернуться в обозе вражеской армии в качестве переводчиков, личного состава карательных отрядов и т.п. Так пусть люди, мечтавшие вернуться в этом качестве, прямо и обращаются в иностранные разведки, не устраивая оперетту с «Русской армией» и «Русской эскадрой».

Те же, кто хочет легально вернуться в Советскую Россию, должны хорошо представлять экономическую и политическую ситуацию там, а также вероятность знакомства с ОГПУ. Поэтому большинство белых военнослужащих и беженцев должны как можно быстрее вписаться в жизнь Франции, Германии и других европейских стран и США. Иного пути нет! Но увы, Врангель не сделал такого заявления и на много лет лишил нормальной жизни десятки тысяч эмигрантов.

Предвижу традиционный упрек — хорошо судить поступки людей, зная наперед последующие события. Но ведь иной альтернативы последующим событиям 20—30-х годов не было и быть не могло. Предположим совсем фантастический вариант — в Советской России в 1920-х годах случился бы военный переворот. К власти пришли бы какие-то красные командиры. Льва Давыдовича, Склянского, Каменева, Зиновьева и других

поставили бы к стенке, разрешили бы свободную торговлю, и прочая, и прочая...

Но даже и при таком нереальном варианте врангелевские армия и флот никак не могли повлиять на события в России. Характерный пример: на Западе о Кронштадтском мятеже узнали только после его подавления.

Риторический вопрос: зачем победившим в России военным заговорщикам потребовались бы через несколько месяцев после переворота дивизии Врангеля? Так что никакой альтернативы для белого движения после ноября 1920 г. не было. Оставался лишь один путь борьбы с советской властью — идти на службу к японцам, а позже к Гитлеру. Это пытались сделать многие белые генералы. Конец их хорошо известен.

Не имея никакой возможности реально навредить советской власти, Врангель и К<sup>о</sup> оказали медвежью услугу белым офицерам, оставшимся в СССР.

В свое время, работая над книгой «Великий князь Александр Михайлович», я просмотрел в спецхране «Ленинки» подшивку номеров белоэмигрантского военного журнала «Часовой» за 1930—1933 гг. Впечатление такое, что этот журнал издавался не в Париже, спустя 10—12 лет после окончания Гражданской войны, а где-нибудь в Северной Таврии в начале 1920 года. Вот-вот, мол, пойдем в новый поход, большевики падут со дня на день. В каждом номере письма «оттуда», причем в большинстве своем от красных командиров. Тем давно осточертели большевики, они составляют заговоры и лишь ждут сигнала «из-за бугра», чтобы начать всеобщее восстание. Нетрудно догадаться, что «Часовой» достаточно внимательно читали на Лубянке. Так что репрессии против командного состава Красной Армии в чем-то и на совести господ эмигрантов.

После эвакуации врангелевских войск в Крыму начались массовые расстрелы оставшихся белых офицеров. Цифры убитых существенно разнятся и доходят до 150 тысяч человек. Понятно, что даже цифра 50 тысяч является плодом воспаленного бреда. Каждый желающий может посчитать количество врангелевских войск к 30 октября 1920 г., вычтешь число убитых в ходе боев и число эвакуированных. При этом следует помнить,

что во врангелевской армии офицеры не составляли и половины личного состава.

Спору нет, жаль несчастных людей, погибших в мясорубке Гражданской войны как с той, так и другой стороны. Но убийства в Крыму в конце 1920 г. и в 1921 г. принципиально отличались от убийств в 1917—1918 гг. Во втором случае это была вакханалия убийств, вызванная ненавистью к офицерству, а в первом случае — превентивная мера. Врангель обещал вернуться и хвалился, что его ждут в Крыму? Ну что ж, сделаем так, чтобы его никто не ждал. Примерно так рассуждали Троцкий, Склянский и их наместники в Крыму Бела Кун\* и Землячка\*\*. Любый военный историк не может не понять, что оставлять белых офицеров в Крыму было нельзя. Можно их вывезти и куда? В Поволжье? На Тамбовщину к Антонову? В Северную Таврию к Махно? А может в Кронштадт и Питер?

Лично я считаю, что искать правых и виноватых в конкретных зверствах Гражданской войны абсолютно бессмысленно. Виноваты те, кто довел Россию до революции и Гражданской войны. Кто проиграл войны 1904—1905 гг. и 1914—1917 гг.? Кто до предела обострил социальные отношения в стране? Кто фактически передал власть в руки пьяного сибирского мужика и его кукловодов? Это Николай II и его жена, с одной стороны, и гвардейские офицеры — с другой. Гвардейцы были обязаны спасти Россию, как неоднократно спасали ее их предки в 1762-м и 1801 годах. Но господа офицеры и генералы предпочли встать в позу забеременевшей гимназистки — «авось все само рассосется». Но «рассосаться» не могло ни в каком варианте.

---

\* Бела Кун — венгерский еврей, председатель венгерской компартии. В августе 1920 г. эмигрировал в Советскую Россию. В 1939 г. расстрелян по обвинению в шпионаже. В 50-х годах реабилитирован.

\*\* Землячка — Розалия Самойловна Залкинд (1876—1947), член РСДРП с 1896 г., с 1939 г. член ЦК ВКП(б).

**РАЗДЕЛ IV**  
**ВЕЛИКАЯ ОТЕЧЕСТВЕННАЯ ВОЙНА**





## Глава 1

### БАЛАНС СИЛ НА ЧЕРНОМ МОРЕ

К 22 июня 1941 г. корабли Черноморского флота дислоцировались следующим образом.

В Севастополе базировались:

эскадра в составе: линейного корабля «Парижская Коммуна», бригады крейсеров (крейсера «Красный Кавказ», «Червона Украина», «Красный Крым») и Отряда легких сил (крейсера «Ворошилов», «Молотов», лидеры «Москва» и «Харьков», эсминцы «Бойкий», «Быстрый», «Безупречный», «Беспощадный», «Бодрый», «Смышленный», «Сообразительный», «Незаможник» и «Шаумян»);

1-я бригада подводных лодок (13 подводных лодок, находившихся в строю): «Л-5», «Д-5», «С-31», «С-32», «С-33», «С-34», «Щ-204», «Щ-205», «Щ-206», «Щ-208», «Щ-209», «Щ-210», «Щ-211»;

2-я бригада подводных лодок (8 подводных лодок, находившихся в строю): «М-31», «М-32», «М-33», «М-34», «М-35», «М-36», «М-58», «М-62»; в ремонте: «М-59», «М-60», «А-1», «А-2», «А-3», «А-5»;

1-я бригада торпедных катеров (в числе которых имелось 10 катеров «Г-5» «волнового управления», которые должны были наводиться на противника с самолетов МБР-2), бригада траления, сторожевые корабли и катера охраны водного района (ОВР) главной базы. В текущем ремонте (на заводе № 201): крейсер «Красный Крым», эсминец «Железняков»; подводные лодки «Л-4» и «Щ-207».

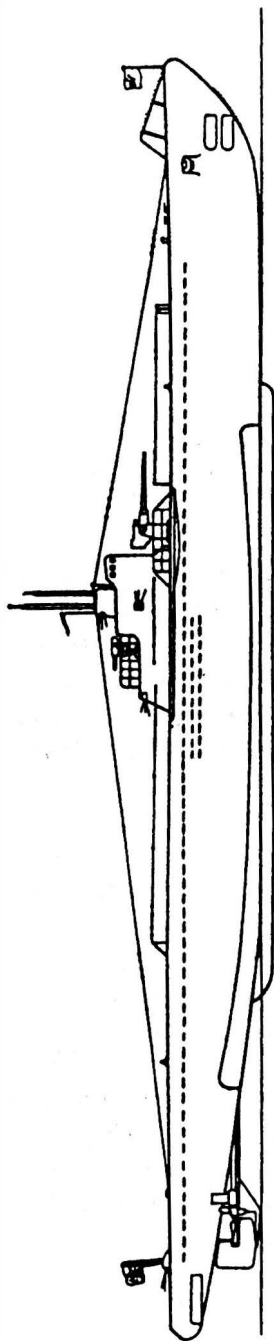

Подводная лодка IX-бис серии типа «С»

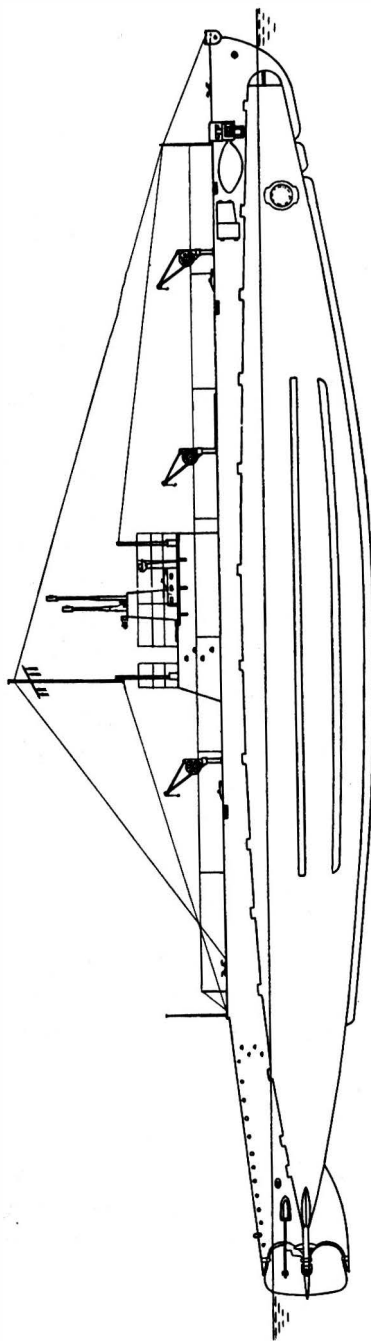

Подводная лодка «А-5»

В капитальном ремонте подводные лодки «Л-6», «Д-4» и «Д-6». Проходили заводские испытания подводные лодки «Л-24» и «Щ-216». Достраивались эсминцы «Способный» и «Совершенный».

В Одессе базировались: дивизион канонерских лодок в составе: «Красный Аджаристан», «Красная Армения», «Красная Грузия», а также старый крейсер «Коминтерн» (бывший «Кагул»).

На порт Очаков базировалась 2-я бригада торпедных катеров.

На военно-морскую базу (ВМБ) Новороссийск базировались:

Корабли ОВР, 10-й отдельный учебный дивизион подводных лодок (7 единиц, из которых в строю в Новороссийске подводные лодки «Щ-201» и «М-52»; подводная лодка «Щ-202» — в Феодосии на испытании торпед; подводные лодки «Щ-203», «М-51» и «М-55» — в различных видах ремонта в Севастополе, и подводная лодка «М-54» — в среднем ремонте в Херсоне).

В ВМБ Поти находились: подводная лодка «А-4» из состава 6-го дивизиона подводных лодок 2-й бригады подводных лодок, базировавшегося на Поти (остальные четыре подводные лодки находились на ремонте в Севастополе).

На ВМБ Батуми базировались: эскадренные миноносцы «Фрунзе» и «Дзержинский», временно выведенные из состава эскадры и приданные ВМБ Батуми.

На ремонте в Николаеве находились: лидер «Ташкент» (на нем производилась замена вооружения: щитовые установки Б-13 заменяли на башенные Б-2ЛМ, а 45-мм пушки 21К — на автоматы 70К), эсминец «Бдительный», канонерская лодка «Красная Абхазия» и подводные лодки «Щ-212», «Щ-213», «Щ-214» и «Щ-215».

Там же, в Николаеве, на плаву достраивались:

легкие крейсера проекта 68 «Фрунзе» (техническая готовность 33%, плановый срок ввода в строй 1942 г.), «Куйбышев» (27%, 1942 г.);

лидеры проекта 48 «Киев» (48,9%, 1942 г.) и «Ереван» (25,4%, 1942 г.);

эсминец проекта 7У «Свободный» (83,8%, 1941 г.);

эсминцы проекта 30 «Огневой» (50,8%, 1942 г.) и «Озорной» (21,2%, 1942 г.);

подводные лодки проекта XIIIбис: «Л-23» (89,9%, 1941 г.), «Л-25» (63,2%, 1941 г.);

подводная лодка проекта IXбис: «С-35» (40,4%, 1941 г.).

Кроме того, на стапелях находились линкор «Советская Украина», тяжелый крейсер «Севастополь», легкие крейсера «Свердлов» и «Орджоникидзе», пять эсминцев проекта 30, четыре сторожевых корабля проекта 29, три подводные лодки проекта IXбис и три подводные лодки проекта XVI.

Итого к 22 июня 1941 г. Черноморский флот имел в строю и ремонте 1 линкор, 5 крейсеров, 17 лидеров и эсминцев, 2 сторожевых корабля, 44 подводные лодки, 4 канонерские лодки, 2 минных заградителя, 12 тральщиков, 78 торпедных катеров, 24 охотника за подводными лодками.

Кроме того, в составе Черноморского флота было три транспорта и 33 буксира.

Торговый Азово-Черноморский флот состоял из 102 судов общей вместимостью 191 030 брт и 17 наливных судов общей вместимостью 125 336 брт.

Сразу же после начала Великой Отечественной войны Черноморский флот стал пополняться катерами морпогранохраны НКВД, а также торговыми и рыболовецкими судами. Всего к 18 июля от погранохраны было принято 94 катера, а от гражданских ведомств — 147 судов.

В составе флотской авиации находилось 625 самолетов, из них 167 — гидросамолеты. (По другим данным, всего было 624 самолета, из них 138 бомбардировщиков, 346 истребителей, 140 разведчиков.)

В подавляющем большинстве истребители были представлены старыми машинами типа И-16. Лишь перед самой войной авиация Черноморского флота получила новые истребители: шестнадцать МиГ-3 и семь Як-1.

Командованию Черноморского флота подчинялась Дунайская речная флотилия, созданная летом 1940 г. в дельте Дуная после занятия советскими войсками Бессарабии. К 22 июня

1941 г. в состав флотилии входили: 5 мониторов («Ударный», «Железняков», «Ростовцев», «Мартынов», «Жемчужин»), 2 канонерские лодки («Буг» и «Днестр»), 22 бронекатера проекта 1125, 7 катеров-тральщиков, отряд глиссеров и несколько вспомогательных судов.

Помимо того, в состав Дунайской флотилии входили 96-я отдельная авиаэскадрилья (6 истребителей И-154 и 8 истребителей И-15), зенитные и береговые артиллерийские батареи, стрелковая и пулеметная роты. С началом войны флотилии был придан 4-й Черноморский отряд погрансудов НКВД (4 пограничных сторожевых катера типа «МО» и несколько малых катеров других типов).

Советскому флоту противостоял слабый румынский флот. Он состоял из четырех эсминцев итальянской постройки, одной (!) подводной лодки «Дельфинул», трех торпедных катеров, двух минных заградителей водоизмещением 812 т и трех малых канонерских лодок водоизмещением 440 т.

Зато на Дунае в составе румынской флотилии имелось семь мониторов постройки 1905—1915 гг. Для охраны побережья и дельты Дуная румыны располагали примерно 25 катерами водоизмещением от 3,5 до 50 т.

Спору нет, что и малые флоты, как, например, финский в 1941—1944 гг. или израильский в 1973 г., могут наносить ощутимые удары более сильному противнику. Но румыны — неважные моряки, это говорили и их союзники немцы. Они нерешительно действовали и в Первую, и во Вторую мировые войны.

Еще в 1940 г. румыны приступили к постановке минных заграждений вблизи своих портов, о чем они опубликовали официальные сообщения в печати 7 июля 1940 г. и 20 февраля 1941 г. Наконец, с 15 по 19 июня 1941 г. два румынских эсминца, минный заградитель «Адмирал Мурджеску» и транспорт «Кароль I» поставили в районе Констанцы минное заграждение из шести частей (всего около тысячи якорных мин и более 1800 минных защитников германского и британского производства).

Забегая вперед, скажу, что сообщения румынских газет командование Черноморского флота проигнорировало, а постановку у Констанцы прошляпило.

Флот Болгарии был еще меньше крошечного флота Румынии. В его составе не имелось ни подводных лодок, ни эсминцев, а самыми крупными кораблями были три патрульных судна типа «Храбрый» постройки 1906—1908 гг. водоизмещением 100 т, со скоростью 17 узлов, вооруженных двумя 47-мм пушками и двумя торпедными аппаратами каждый.

Итак, впервые за два века Черноморский флот фактически остался без противника на море. Наши адмиралы в Москве и в Севастополе были крайне растеряны. Ведь они с начала 1920-х годов готовились к отражению атак британского «Гранд флита» с десятками линкоров, крейсеров и авианосцев.

В свое время Вольтер изрек: «Если бы Бога не было, его следовало бы выдумать». Наши адмиралы Вольтера не читали, но действовали по его принципу: они выдумали себе противника и полгода с ним воевали, понеся при этом большие потери. Кому-то это покажется клеветой, даже кощунством. Поэтому попробуем разобраться, с кем действительно воевал наш Черноморский флот.

В Наркомате ВМФ, в Главном морском штабе в Москве и командование в Севастополе дружно определили себе в противники ВМФ Италии и германские ВДВ. Они твердо верили, что с началом войны, а то и за несколько дней до нее итальянский флот пройдет турецкие Проливы, атакует Севастополь и высадит большой десант в Крыму. Одновременно немцы сосредоточат на аэродромах Румынии свои ВДВ, а затем выбросят воздушный десант в Крыму.

Какие же события послужили поводом для появления столь химерических планов? Действительно, в конце мая 1941 г. немецкий воздушный десант захватил греческий остров Крит. В ходе операции немцы задействовали около 500 самолетов Ju-52, то есть почти все свои военно-транспортные самолеты, и 70 планеров типа DFS-230. Всего было высажено 22 тысячи десантников, из которых около 10 тысяч прыгали с парашютами, а остальные приземлялись на самолетах и планерах. Воз-

душным путем на остров было доставлено 353 легких орудия — 3,7-см противотанковые пушки, 7,5-см безоткатные пушки и 5-см минометы, а также 771 мотоцикл.

На острове находилось 32 тысячи англичан, прибывших на Крит за несколько недель до вторжения. До прибытия англичан на острове вообще не было аэродромов. Англичане оперативно построили один аэродром в Малеме. К началу операции там было всего 9 британских истребителей: три биплана «гладиатор», три палубных «фулмара» и три «харрикейна». На Крите имелась всего одна относительно приличная гужевая дорога, а железных дорог не было вообще.

До британских авиабаз в Египте было около 600 км, до итальянских баз в Киренанике — 350 км, до Афин — 300 км, а до ближайшего германского аэродрома на острове Милос — менее 150 км. На единственном британском авианосце «Формидебл» осталось только четыре истребителя «фулмар».

Вопреки словоблудию британских историков и журналистов, английские австралийские и новозеландские части на Крите в подавляющем большинстве дрались без энтузиазма. Цифры говорят сами за себя: в ходе боев погибло около 2,5 тысячи англичан, в плен попало 10 тысяч, еще около 20 тысяч было эвакуировано морем.

Но несмотря на вышесказанное, немцы заплатили самую дорогую цену за победу: 3250 десантников погибли или пропали без вести, 3400 получили серьезные ранения, было потеряно свыше половины транспортной авиации рейха.

Гитлер заявил генералу Курту Штуденту, командующему десантом на Крите: «История парашютистов закончена»\*. В итоге никаких немецких или иных воздушных десантов летом 1941 г. не было и не планировалось не только в Крыму, но и на всем Восточном фронте. Лишь несколько групп германских парашютистов было выброшено в зоне действий групп армий «Север» и «Центр». Но это были не ВДВ, а рота специального назначения из диверсионного полка «Бранденбург». А собственно ВДВ впервые были посланы на Восточный фронт в октябре

---

\* *Макнаб К.* Парашютисты III рейха. М.: Эксмо, 2005. С. 74.



1941 г. под Ленинград, да и то в качестве элитной пехоты, а парашюты они больше не применяли.

Допускаю, что наши адмиралы могли не знать мнение фюрера о ВДВ и число потерь в Критской операции. Но понять разницу между Богом забытым греческим островом и Крымом мог любой старшекласник.

ВВС флота только в Крыму располагали 23 сухопутными и 7 гидроаэродромами, а на юге Украины — еще 21 сухопутным и пятью гидроаэродромами. В случае высадки десанта в Крыму советские истребители и бомбардировщики, базируясь на крымских аэродромах, могли делать по 4 и более вылетов в день. Зато до ближайших румынских аэродромов было свыше 450 км, что полностью исключало в 1941 г. действия вражеских истребителей над Крымом или вблизи его.

Крым покрыт сетью железных и шоссейных дорог, обеспечивающих быструю (за несколько часов) переброску войск с одного края полуострова на другой. Десятки советских дивизий в случае десанта за день-два могли быть доставлены в Крым через Перекоп и Керченский пролив.

К началу войны в Крыму дислоцировались две стрелковые (106-я и 156-я) и одна кавалерийская (32-я) дивизии, а также ряд частей усиления. В первые же дни войны по всему Крыму были сформированы 33 истребительных батальона, каждый из которых по штату должен был иметь 205 человек.

Тяжелые 305-мм орудия линкора, а также трех крейсеров (180-мм пушки) простреливали большую часть полуострова вплоть до Симферополя.

Таким образом, даже если бы немцы не потеряли на Крите ни одного парашютиста и ни одного самолета Ju-52, то любой их десант в Крым в июне 1941 г. был бы гарантированно уничтожен.

Что же касается итальянского флота, то он к июню 1940 г. — времени вступления Италии в войну на стороне Гитлера — был силен только на бумаге.

12 ноября 1940 г. устаревшие английские бипланы «Суодфиш» торпедировали в порту Таранто итальянские линкоры «Литторио», «Андреа Дориа» и «Конте де Кавур», причем по-

следний итальянцы не сумели ввести в строй до самого конца войны. А в марте 1941 г. в сражении у мыса Матапан англичане потопили новейшие крейсера «Зара», «Пола» и «Фиуме», а линкор «Витторио Венето» был серьезно поврежден и едва дотянул до берега. Модернизация же старого линкора «Андреа Дориа» еще не была закончена.

К 22 июня 1941 г. погибли тяжелый крейсер «Сан-Джоржио», легкие крейсера «Армандо Диас» и «Бартоломео Колеони». Из 70 подводных лодок к 22 июня 1941 г. англичане потопили 19, а еще 15 действовали в Атлантике.

В итоге к июню 1941 г. итальянский флот с большим трудом поддерживал свои коммуникации с Ливией. Дело дошло до обстрелов британскими линкорами Генуи и других итальянских городов.

Оставшиеся в строю итальянские линкоры и крейсера боялись даже атаковать британские конвои, регулярно пересекавшие Средиземное море от Гибралтара до Александрии и Порт-Саида.

В такой ситуации посылка нескольких крупных кораблей в Черное море стала бы катастрофой для Италии и лично для Бенито Муссолини. Для этого нужно было пожертвовать итальянской армией в Африке и оставить без защиты итальянское побережье. Я уж не говорю о катастрофической нехватке топлива у итальянского флота летом 1941 г.:

Наконец, англичане вряд ли упустили бы шанс уничтожить итальянскую эскадру на пути в Дарданеллы. В Черном море у турок не было мест базирования для большого флота, да и их главные военно-морские базы Стамбул и Измир не имели достаточно хорошей ПВО.

Турецкое правительство смертельно боялось вовлечения страны в войну. В Стамбуле хорошо помнили уроки Первой мировой войны и понимали, что вступление в войну раз и навсегда лишит страну контроля над Проливами, а то и вообще положит конец существованию турецкого государства. Другой вопрос, что турки были готовы и «невинность соблюсти, и капитал приобрести», то есть закрыть глаза на небольшие, по их мнению, нарушения нейтралитета.

Помимо всего прочего, появления итальянского флота на Черном море не хотела... Германия. Да, да, именно Германия! Современные историки смотрят на события 1941 г. сквозь призму победы 1945 г. А тогда и Гитлер, и руководители других европейских государств мыслили совсем иными категориями. По их мнению, заключение общеевропейского мира должно было произойти если не в 1941 г., то по крайней мере в 1942 г. Причем Гитлер уже в июне 1941 г. всерьез был озабочен, как ограничить захватнические планы Муссолини. По этой причине немцы не дали Италии оккупационной зоны во Франции и категорически отказались передать ей хотя бы часть французского средиземноморского флота.

Дуче несколько раз затевал с фюрером разговор о Крыме и каждый раз получал резкий отказ. Гитлера приводила в бешенство сама мысль, что кто-то посягает на «зону отдыха арийцев». 24 июня 1941 г. фюрер истерично кричал собравшимся генералам: «Я никогда не допущу в Крым итальянцев!» Вечером начальник Генштаба генерал Гальдер занес его слова в дневник.

Возникает резонный вопрос — почему же эти факторы не были приняты во внимание советским руководством? Дело в том, что в 30—90-х годах XX века советская разведка, бесспорно, являлась лучшей в мире. В 1939—1941 гг. Берия и Сталин знали практически все секреты Гитлера и Муссолини. Тот же план «Барбаросса» за несколько недель до войны стал известен Берия во всех деталях. Сталин и Генштаб за несколько месяцев до войны детально ознакомились с планом «Барбаросса». Но увы, информация, добытая разведкой, не спускалась ниже членов Политбюро, начальника Генштаба и других высших руководителей. Сложилась совершенно фантастическая по глупости ситуация. Гитлер и его окружение в плане «Барбаросса» практически не предусматривали участия германского ВМФ. Ни планом «Барбаросса», ни другими предвоенными документами не предполагалась даже посылка немецких военных судов в Черное море.

Проводка итальянского флота через турецкие Проливы и подготовка к операциям в Черном море заняли бы как минимум две-три недели.

Стамбул и Проливы кишели нашими разведчиками-нелегалами. Советское консульство, расположенное в бывшем посольстве Российской империи, имело окна, выходящие на Босфор.

Наконец, 22—23 июня 1941 г. в Стамбуле произошла детективная история с нашим пассажирским лайнером «Сванетия» (водоизмещение 5050 т, 244 каютных места), обслуживавшим пассажирскую линию Одесса — Ближний Восток. Война застала лайнер у входа в Дарданелльский пролив, но, как следует из наших официальных источников, его якобы задержали в Стамбуле турки и не выпускали до конца февраля 1942 г. Это дикая чушь. Задерживать пассажирский лайнер вопреки всем международным конвенциям турки не могли, это был бы «казус белли» как для СССР, так и для Англии. Мало того, как мы увидим дальше, турки пропускали через Проливы наши танкеры, ледаколы и другие суда.

Согласно данным других наших официальных источников, «Сванетия» в Стамбуле использовалась в качестве плавгостилицы для советских дипломатов, покинувших Германию, а в феврале 1942 г. лайнер привез в Потю последнюю группу дипломатов. И эта версия выглядит неубедительно. Первая группа сотрудников советских посольств и консульств была переправлена в СССР через Карс, далее посол Деканозов и дипломатический бомонд переехали на железнодорожном экспрессе Стамбул — Анкара, а затем самолетом перелетели в СССР.

По моему предположению, «Сванетия» выполняла в Стамбуле какую-то шпионскую миссию, о которой мы, видимо, никогда не узнаем.

В любом случае, удерживать самый быстроходный черноморский лайнер на 8 месяцев в Турции было преступно, независимо от того, шла ли речь об удобствах дипломатов или о шпионских играх.

Но тогда возникает риторический вопрос: как сотни наших «штирлицев» из консульства, с палубы «Сванетии» и т.д. не смогли углядеть приближение к Стамбулу итальянского флота? Зато его одновременно увидели нарком Кузнецов из окна своего московского кабинета и в Штабе Черноморского флота в Севастополе.

## Глава 2

### ДВАДЦАТЬ ВТОРОЕ ИЮНЯ НА ЧЕРНОМ МОРЕ

С 14 по 18 июня 1941 г. у западных берегов Крыма состоялись большие учения Черноморского флота. По сложившейся традиции, задачей учений была отработка действий сухопутных войск и кораблей по высадке и отражению морского десанта. За учениями наблюдал заместитель наркома ВМФ адмирал И.С. Исаков. В своих мемуарах нарком ВМФ Николай Герасимович Кузнецов писал: «20 июня из района учений в Севастополь вернулся Черноморский флот и получил приказ остаться в готовности № 2».

В продолжение 19 и 20 июня корабли производили прием топлива, продовольствия и боезапаса.

После учений, как обычно, сотни офицеров, краснофлотцев и старшин были отпущены в город. В Доме флота и в Театре имени Луначарского давались концерты для моряков, вернувшихся с учений.

Адмирал Исаков должен был, как положено, провести разбор учений и на три-четыре дня задержаться в Севастополе. Но по неведомым причинам он отказался участвовать в разборе и отправился на вокзал. О войне адмирал узнал в поезде.

Командующий Черноморским флотом вице-адмирал Ф.С. Октябрьский вечер 21 июня провел с супругой на концерте в Доме Красной Армии и Флота, а затем повел друзей, приехавших из Ленинграда, к себе домой. После застолья Филипп Сергеевич лег спать. Разбудил его звонок из штаба флота с сообщением о телеграмме из Москвы.

В 0 ч 55 мин 22 июня телеграмма наркома о переходе на оперативную готовность № 1 ушла из Москвы во флоты и флотилии.

В штабе Черноморского флота в ночь с 21 на 22 июня дежурил начальник штаба контр-адмирал Н.Д. Елисеев. Но, как позже писал оперативный дежурный по Черноморскому флоту Н.Т. Рыбалко, Елисеев заглянул к нему около 23 часов и сказал: «Я на несколько минут отлучусь домой». Появился он только во втором часу ночи уже с телеграммой от наркома.

В штабе Черноморского флота телеграмму получили в 1 ч 03 мин 22 июня. В 1 ч 15 мин командующий Черноморским флотом объявил готовность № 1.

Около трех часов ночи дежурному сообщили, что посты СНИС и ВНОС\*, оснащенные звукоуловителями, слышат шум авиационных моторов.

Севастопольское начальство долго спорило, что делать в случае налета на главную базу, даже звонили в Москву своему наркомму и в Генштаб Г.К. Жукову. В конце концов решили открыть огонь.

А тем временем германские самолеты уже были над городом. Внезапно включились прожекторы, и открыли огонь зенитные батареи Севастополя. Всего город защищали сорок четыре 76-мм зенитные пушки, подчинявшиеся флоту. Постепенно к огню береговых зениток стали подключаться и зенитные орудия на некоторых кораблях. Задержка в стрельбе на кораблях была связана с тем, что к трем часам ночи еще ни один корабль не перешел на боевую готовность № 1. Сделано это было гораздо позже. Так, к примеру, флагманский корабль линкор «Парижская Коммуна» перешел на боевую готовность № 1 лишь в 4 ч 49 мин, то есть уже после вражеского налета.

В 3 ч 48 мин на Приморском бульваре взорвалась первая бомба, через 4 минуты на берегу напротив Памятника затопленным кораблям взорвалась еще одна бомба. Но это полбеды. В штаб флота оперативно дежурному с постов связи, с батарей и кораблей доносили, что в лучах прожекторов видны сбрасываемые парашютисты. Генерал-майор Моргунов доложил, что недалеко от 12-й батареи береговой обороны сброшено четыре парашютиста.

— Усилить охрану штаба! — последовала реакция дежурного по штабу Н.Т. Рыбалко.

Сработал «критский синдром». В городе началась паника. Поднятые по тревоге моряки и сотрудники НКВД бросились искать парашютистов. Поднялась беспорядочная стрельба.

---

\* Посты СНИС — посты системы наблюдения и связи. Посты ВНОС — посты воздушного наблюдения, оповещения и связи.

Наутро выяснилось, что никаких парашютистов нет, а на улицах только среди мирных жителей подобрали 30 человек убитыми и свыше 200 ранеными. Понятно, что это дело не двух бомб.

Тем не менее «критский синдром» продолжал действовать. Рано утром 22 июня Крымский обком партии (секретарь обкома Булатов) телеграфировал горкомам и райкомам партии о введении военного положения в Крыму: «...приведите в боевую готовность партаппарат, все средства воздушной обороны. Поднимите отряды самообороны, мобилизуйте для них автомашины, вооружите боевым оружием, организуйте сеть постов наблюдения за самолетами и парашютными десантами, усильте охрану предприятий, важнейших объектов...»

Но вернемся в Севастополь. К четырем часам утра вражеский авианалет кончился, а еще через 13 минут над городом появились наши истребители. Налет производили пять самолетов He-111 из 6-го отряда эскадрильи KG4, базировавшейся на аэродроме Цицилия в Румынии. Они сбросили 8 магнитных мин, две из которых попали на сушу, и сработали самоликвидаторы. По советским данным, зенитчики сбили две «хенкеля», но на самом деле все германские самолеты вернулись на свой аэродром.

В начале пятого часа 22 июня Октябрьский позвонил Жукову и бодро отрапортовал: «Вражеский налет отбит. Попытка удара по кораблям сорвана. Но в городе есть разрушения».

С большим трудом подчиненным удалось убедить Октябрьского, что никакой попытки удара по кораблям не было, равно как и не было мифических парашютистов. Адмирал все еще сомневался, но в 4 ч 35 мин разрешил на всякий случай протралить фарватеры Северной и Южной бухт, а также входной фарватер к бонам.

Бригада траления немедленно приступила к работе, но ни одной мины обнаружено не было. А в тот же день вечером, в половине девятого, у входа в Северную бухту прогремел мощный взрыв — взорвался буксир «СП-12». К месту гибели буксира немедленно рванулись катера, но подобрать из воды удалось лишь пятерых из 31 члена экипажа.

В 1962 г. в своих мемуарах вице-адмирал И.И. Азаров написал о «СП-12»: «Это были первые жертвы войны от магнитно-донных мин, тогда еще нам неизвестных. Их ставила немецкая авиация при налете на Севастополь»\*.

После войны в печати появились и другие легенды о германских магнитных минах, и как наши герои-моряки сумели распознать их действие и научились с ними бороться. Увы, на самом деле с первыми донными магнитными минами красные военморы познакомились еще в 1919 г. в боях на Северной Двине с английской речной флотилией. В СССР впервые магнитными минами занялось «Остехбюро» в 1923 г. Первая отечественная магнитная мина «Мираб» была принята на вооружение в 1939 г. Другой вопрос, что к началу войны наш ВМФ располагал всего лишь 95 минами «Мираб». А самое интересное, что немцы в 1940 г. продали СССР образцы своих магнитных мин. Но из-за системы советской тотальной секретности о минах «Мираб», равно как и о покупке германских магнитных мин, руководство флота не соизволило известить даже командующих Балтийским и Черноморским флотами, я уж не говорю о простых минерах. И действительно, секреты закупленных еще в 1940 г. германских мин нашим морякам приходилось раскрывать уже в ходе войны, зачастую платя за них собственными жизнями.

Вновь вернемся в штаб Черноморского флота. Пока по всему Крыму ловили парашютистов, отрабатывая «критский вариант», в штабе флота царил «итальянский синдром». Из неизвестных источников постоянно появлялись слухи о проходе итальянского флота через Дарданеллы и выходе его в Черное море.

Действительно, в 12 часов дня 22 июня министр иностранных дел Италии Чиано ди Кортеллацо вызвал советского посла Н.В. Горелкина и сделал ему официальное заявление от имени итальянского правительства: «Ввиду сложившейся ситуации, в связи с тем, что Германия объявила войну СССР, Италия, как союзница Германии и как член Тройственного пакта, также

---

\* Азаров И.И. Осажденная Одесса. М.: Воениздат, 1962. С. 21.



объявляет войну Советскому Союзу с момента вступления германских войск на советскую территорию, т.е. с 5.30 22 июня»\*.

На этом все и ограничилось. Ни один итальянский боевой корабль даже не собирался идти в Проливы.

25 июня турецкий посол Хайдор Актай посетил МИД и передал Молотову вербальную ноту, где говорилось: «Турецкий посол имеет честь довести до сведения Народного комиссариата иностранных дел, что при наличии положения, созданного войной между Германией и СССР, Правительство Республики решило провозгласить нейтралитет Турции»\*\*.

### Глава 3

## ОХОТА ЗА ИТАЛЬЯНСКИМИ РЫБКАМИ

Еще в начале июня 1941 г. командующий Черноморским флотом, ссылаясь на разведку флота, доложил наркому ВМФ Кузнецову, что в Черное море вошли 10—12 германских подводных лодок.

9 июня Кузнецов доложил Сталину о том, что в Керченском проливе установлен противолодочный дозор из двух малых охотников, в поддержку дозора выделены два торпедных катера и три самолета МБР-2, а также выслан тральщик для установки в Керченском проливе противолодочных сетей\*\*\*.

Адмиральские страхи и установка противолодочных сетей не остались незамеченными для младшего командного состава. С 22 июня на флоте началась «перископомания». Уже 24 июня в 11 ч 30 мин и в 13 ч 20 мин канонерская лодка «Красная Армения» была дважды «атакована» подводной лодкой противника. 25 июня в 11 ч 15 мин у мыса Сарыч близ Севастополя заметили перископ подводной лодки. Почти одновременно пограничный малый охотник в районе реки Шохе (между Туапсе и Сочи) обнаружил и атаковал подводную лодку. В нескольких

---

\* Россия. XX век. Документы. 1941 год. Книга вторая. С. 436.

\*\* Там же. С. 443.

\*\*\* ЦВМА. Ф. 216. Д. 124867. Ф. 2. Д. 10453.

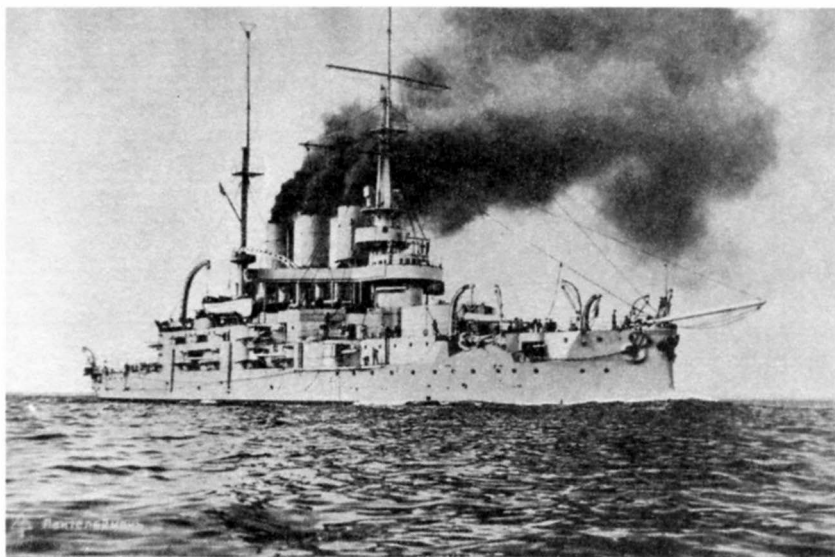

Броненосец «Пантелеймон» (бывший «Потемкин»)



Миноносец № 267 (бывший «Измаил»)

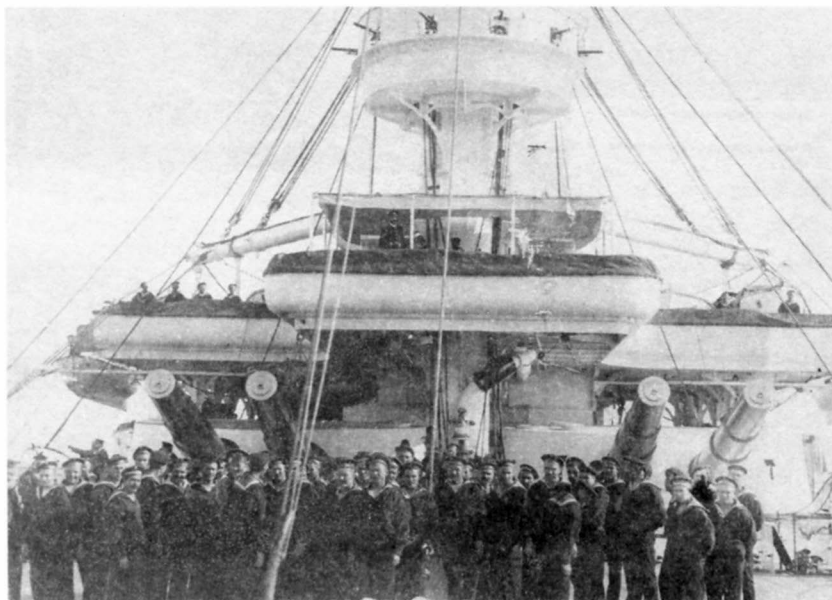

**Броненосец «Георгий Победоносец». Вид с палубы. Хорошо видно расположение на носу четырех 305-мм орудий**

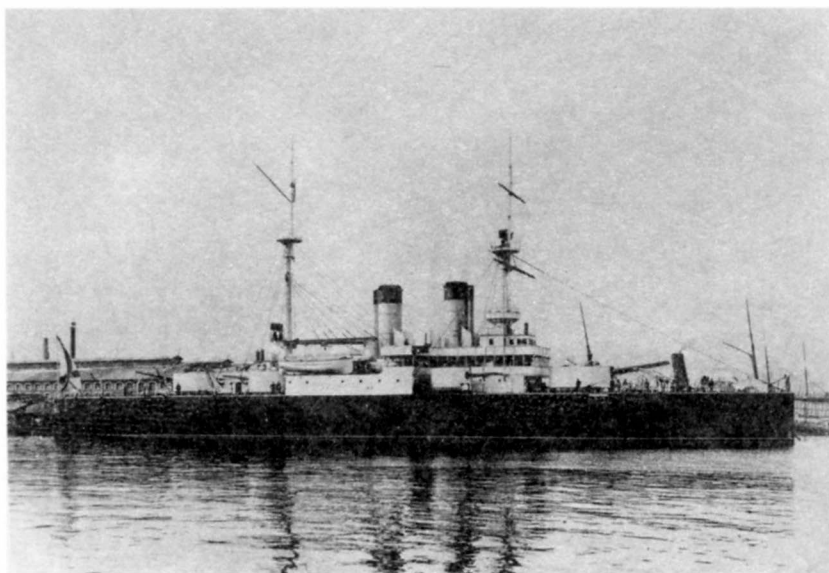

**Броненосец «Ростислав»**

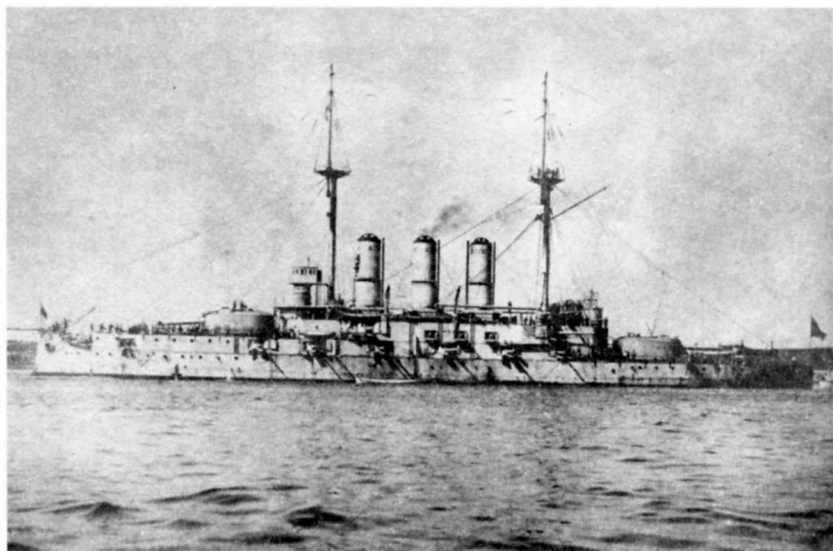

Броненосец «Евстафий»

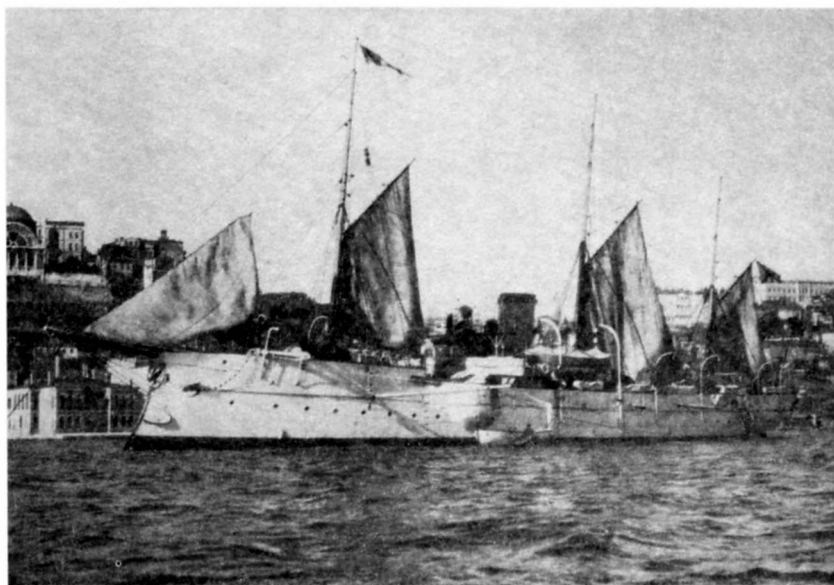

Канонерская лодка «Терек»

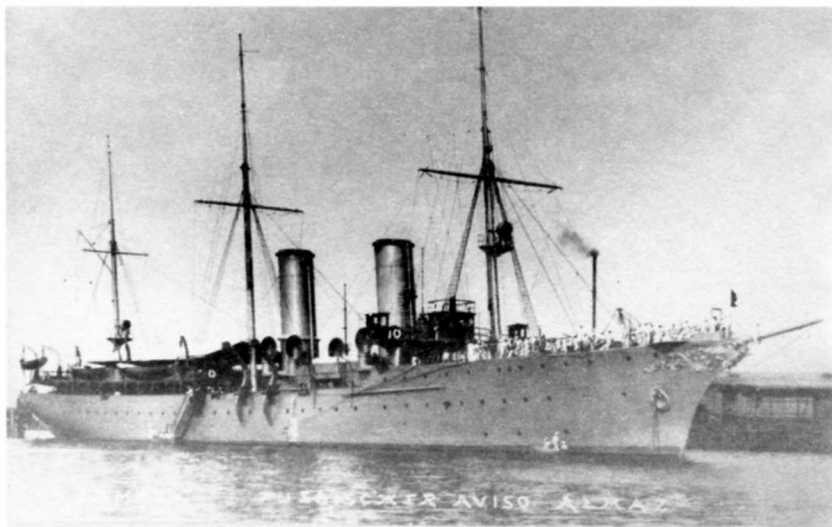

Крейсер «Алмаз»

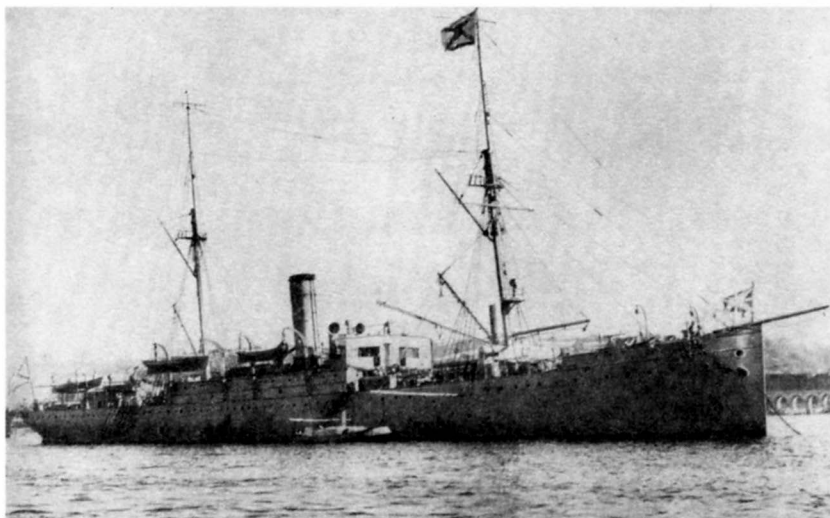

Минный заградитель «Прут»

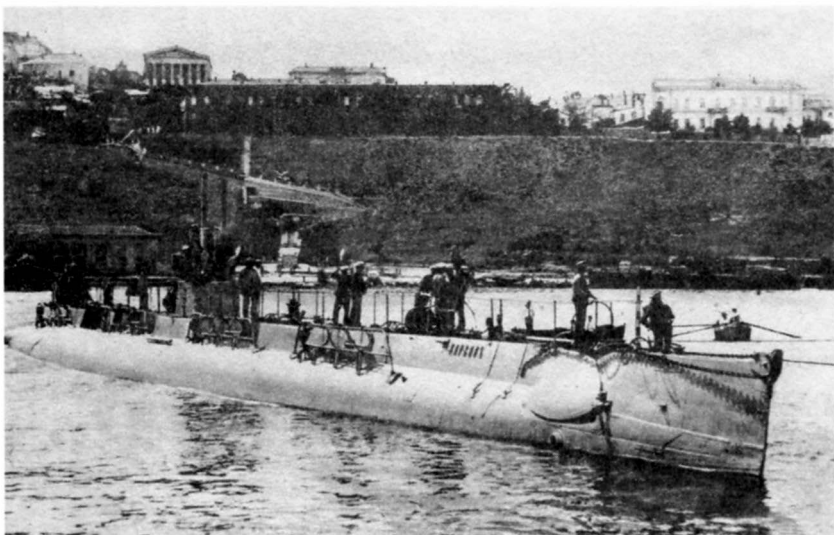

Подводная лодка «Нарвал» в Севастополе

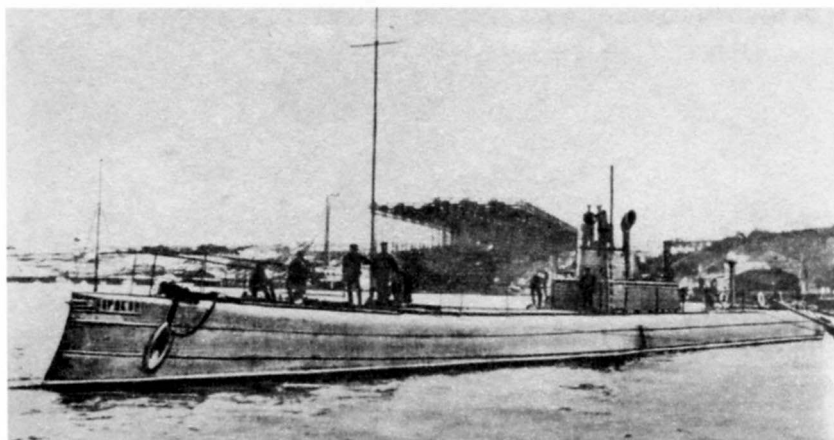

Первый в мире подводный минный заградитель «Кrab»

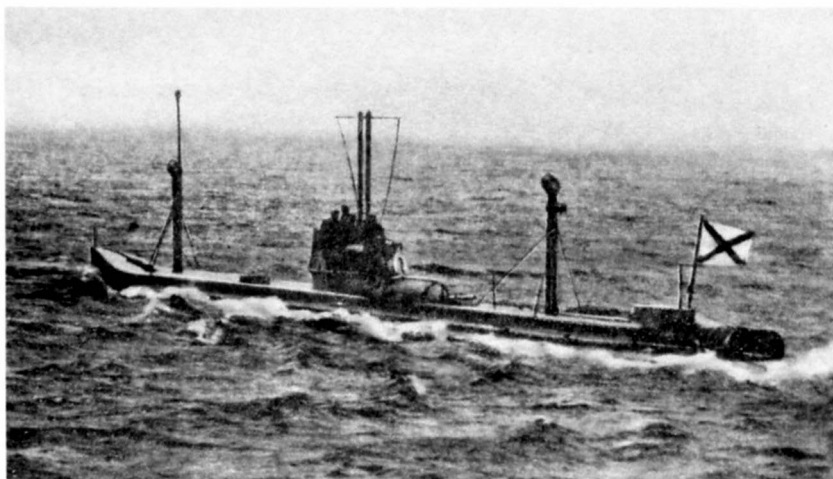

Подводная лодка «Камбала»

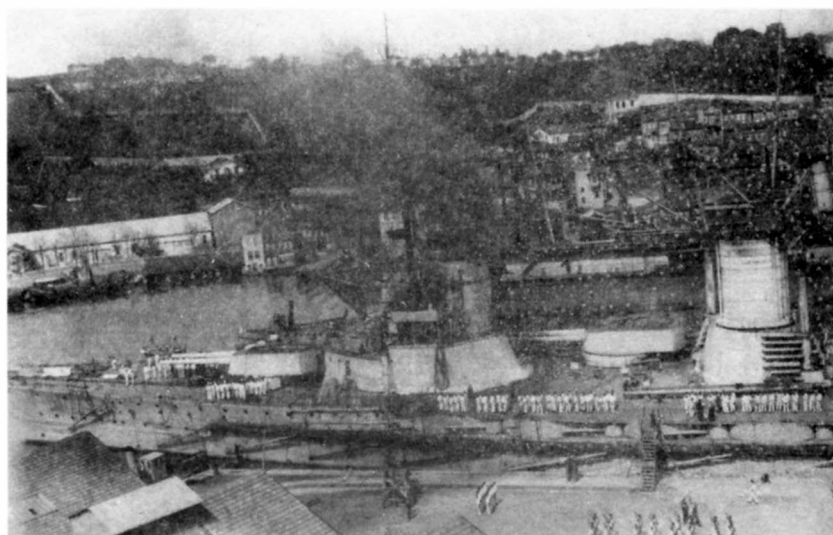

«Гевен» в Константинополе

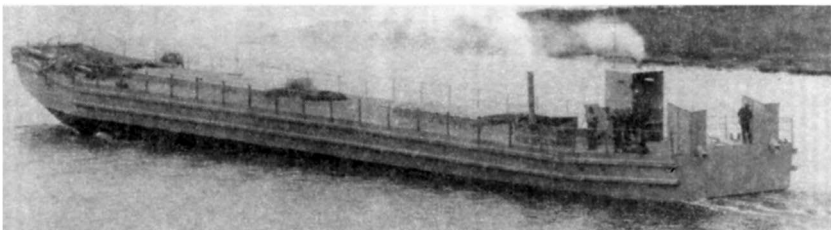

Самоходная десантная баржа-болиндер времен  
Первой мировой войны

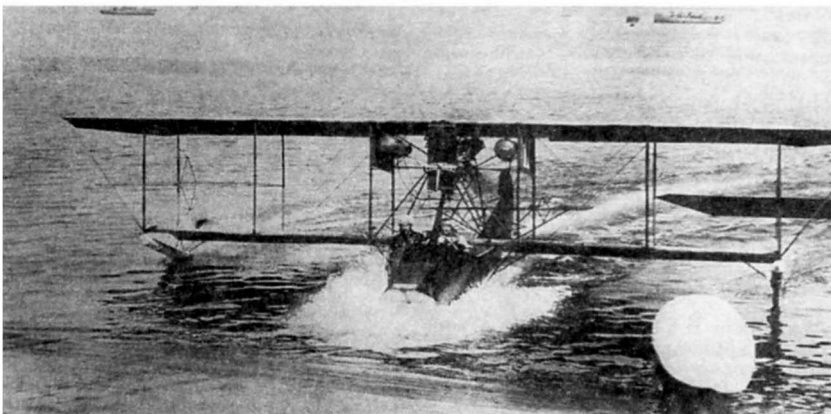

Летающая лодка «Curtis» модели F. Севастополь. Октябрь 1914 г.

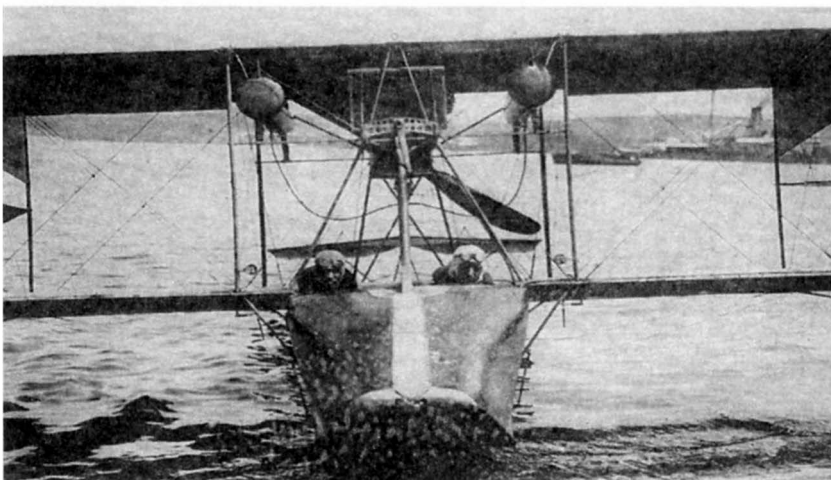

Кабина летающей лодки «Curtis» модели F



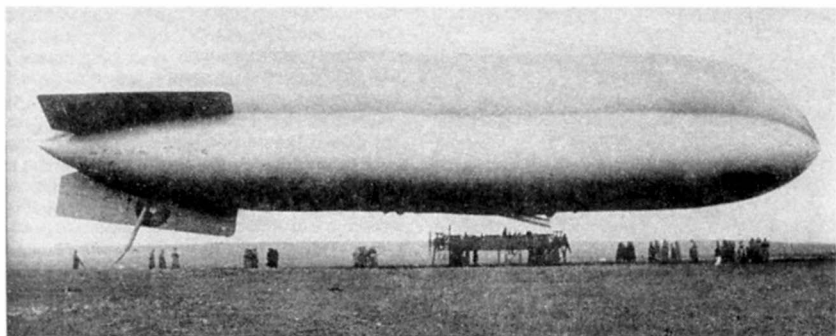

Дирижабль Черноморского флота типа «Черномор». 1916 г.

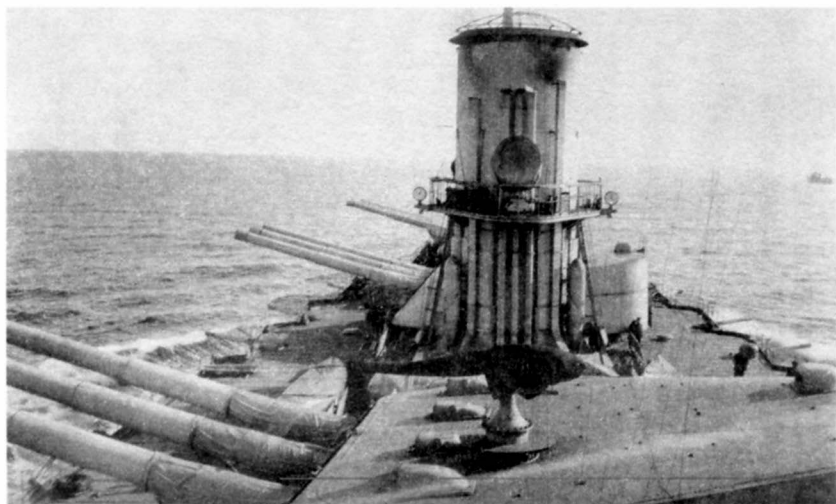

Орудия линкора «Императрица Мария»

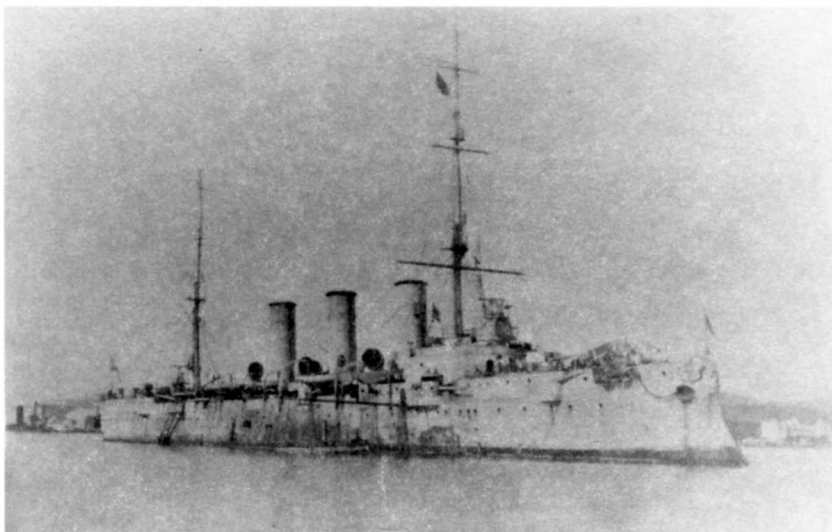

**Крейсер «Генерал Корнилов» (бывший «Очаков») в Бизерте**



**Один из первых торпедных катеров Черноморского флота,  
трофейный британский катер фирмы «Торникрофт».  
Начало 1920-х годов**

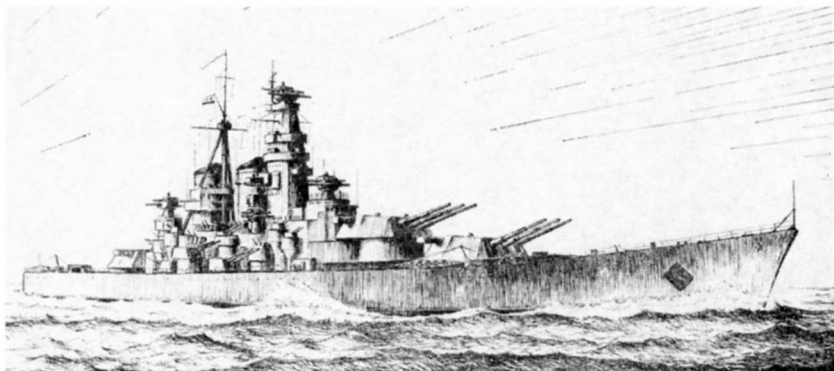

Несостоявшийся флагман Черноморского флота.  
Так должен был выглядеть линкор «Советская Украина»  
(Рис. А. Карелова)

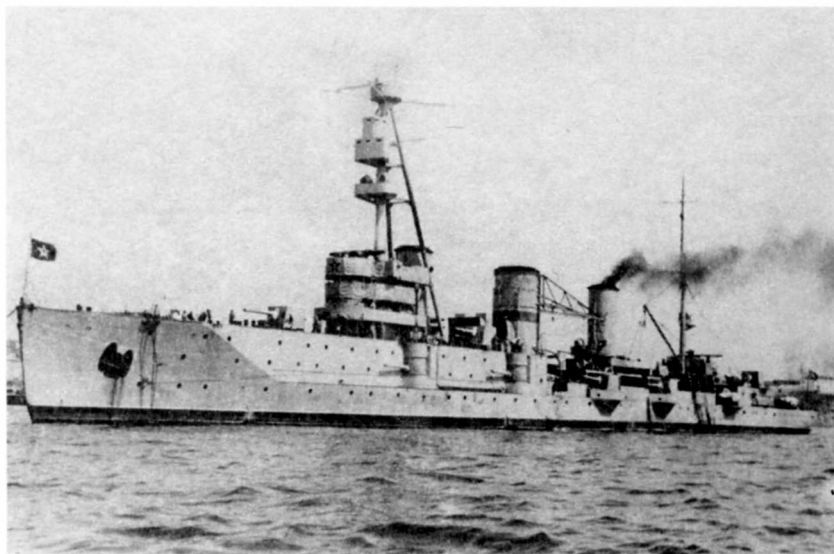

Крейсер «Красный Крым»

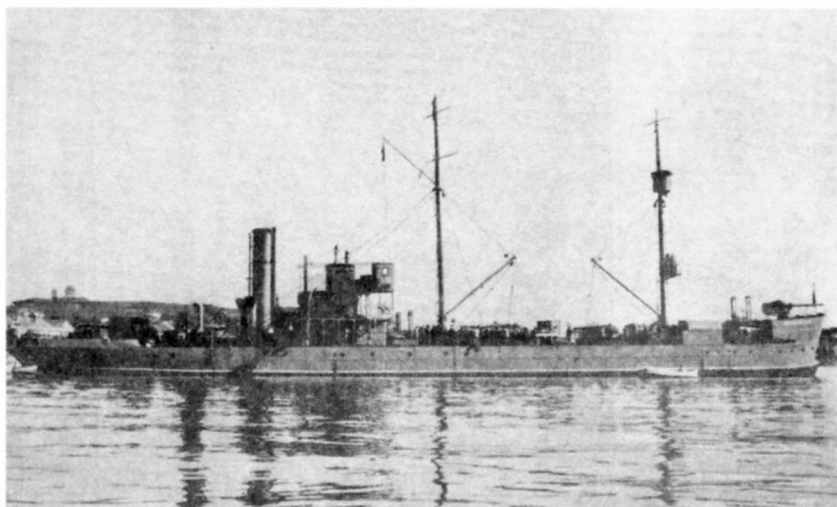

Канонерская лодка «Красная Абхазия»

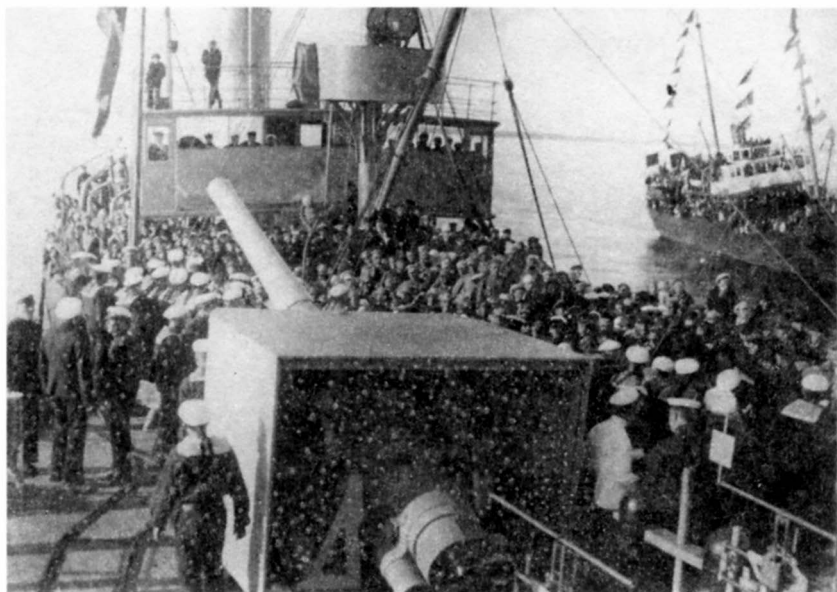

Десант на канонерских лодках. 1941 г.

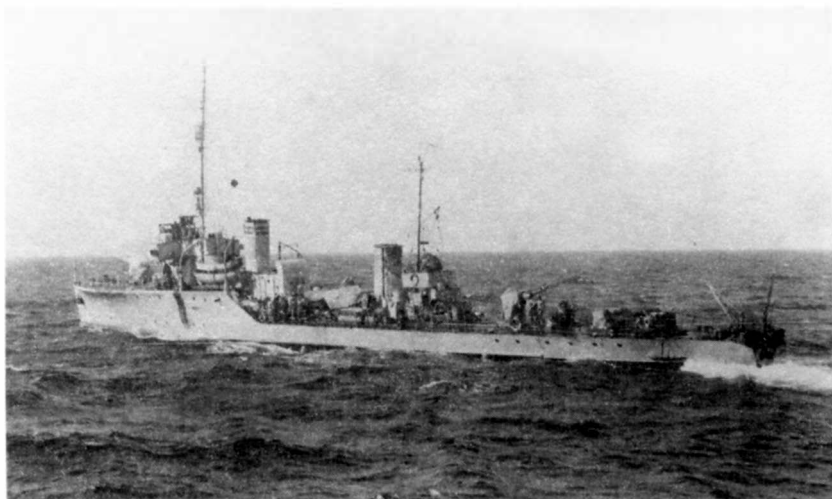

Сторожевой корабль «Шквал»



Германские самоходные установки, поднятые дайверами с судна «Санта-Фе». На пристани Севастополя ждут отправки западным коллекционерам



Подвеска торпеды под самолет He-111

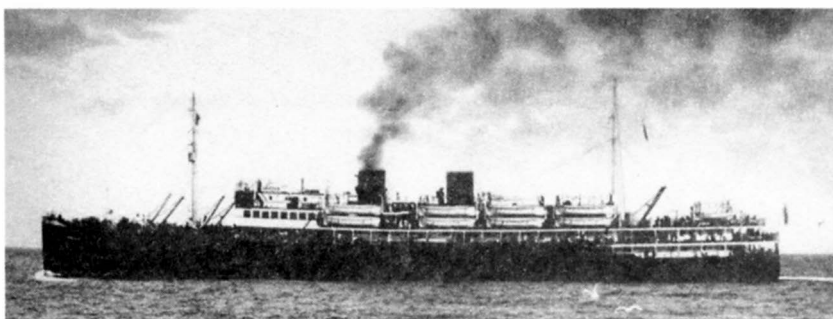

Грузопассажирский теплоход «Армения», потопленный германским торпедоносцем He-111 7 ноября 1941 г.

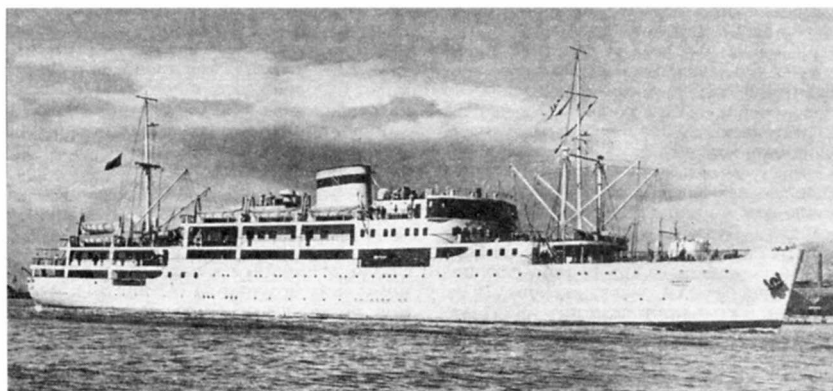

Теплоход «Сванетия», потоплен германской авиацией 14 апреля 1942 г.

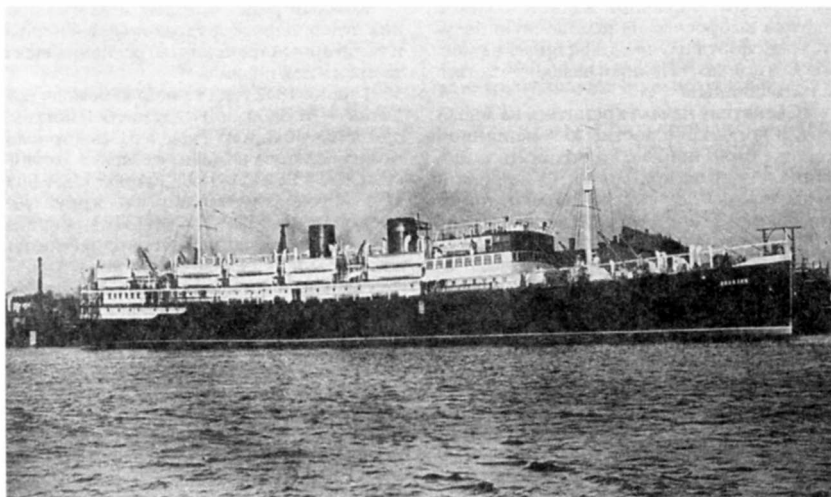

Теплоход «Абхазия» (однотипный с «Арменией»),  
потоплен 11 июня 1942 г.

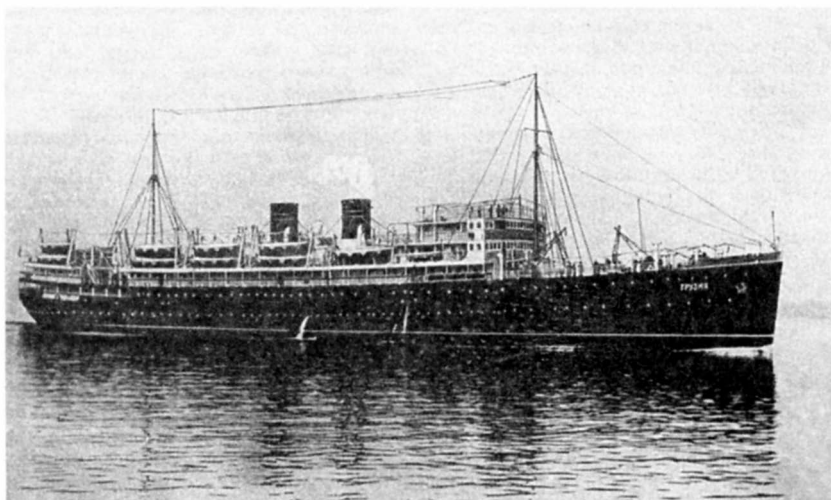

Теплоход «Грузия». Потоплен германской авиацией  
13 июня 1942 г.



Торпедные катера типа Г-5. Ялта. 1944 г.

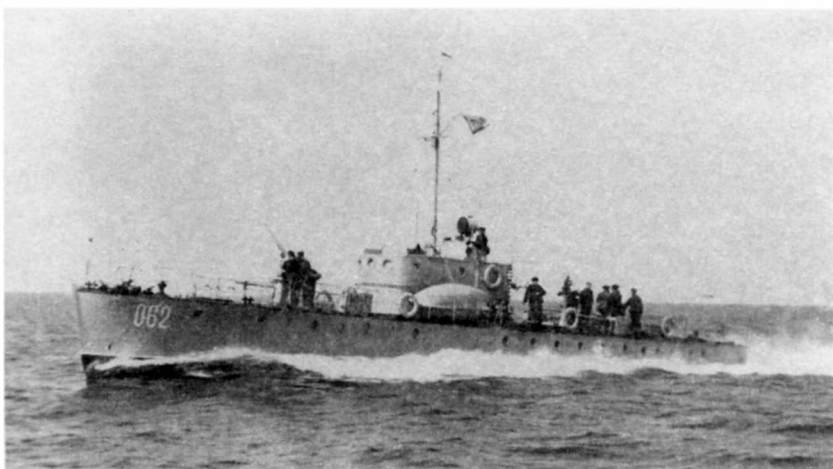

Сторожевой катер № 062 (бывший МО № 171)



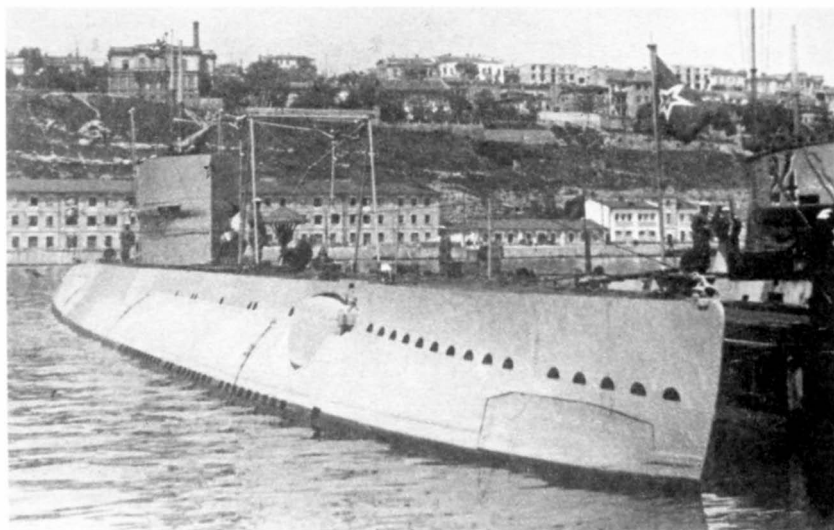

Подводная лодка типа «Д» в Одессе



Подводная лодка «Щ-209»

Танки в Крыму – сплошная экзотика:



Трофейный французский танк «Сомуа». 1942 г.



Трофейный KV-1 – «севастопольский танк». 1942 г.



Советский танк «Валентайн» британского производства. 1944 г.



Подбитые советские танки: на переднем плане средний танк «Грант», на заднем плане — легкий танк «Стюарт», оба американского производства

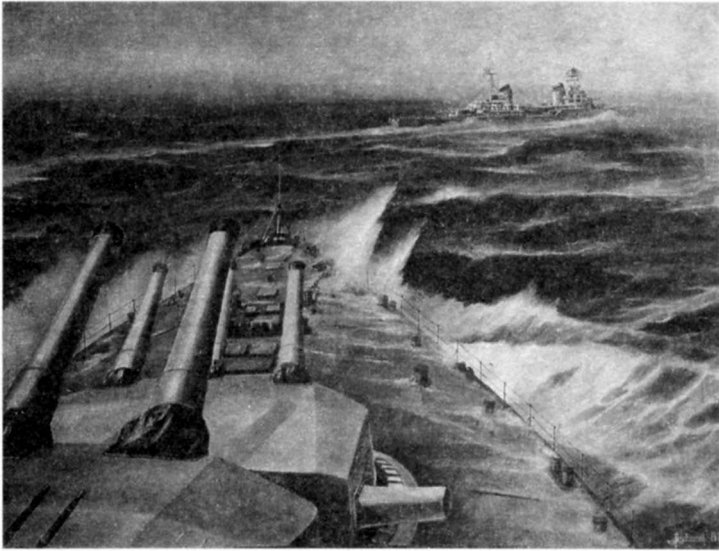

С мостика линкора «Новоросийск» (Худ. А. Н. Лубянов)

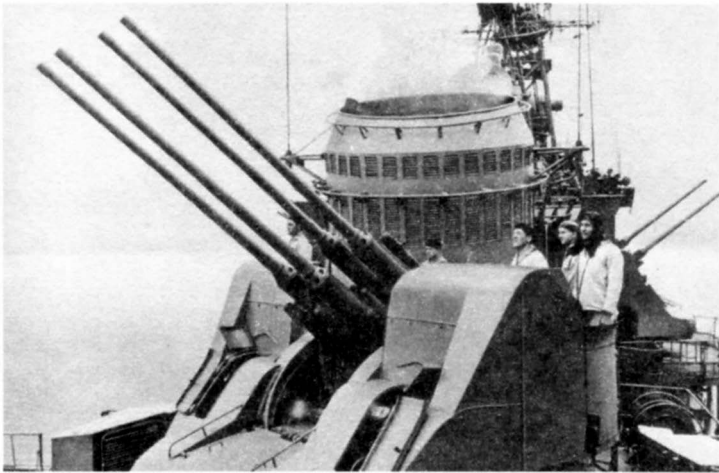

Зенитная установка на советском эсминце. 1970-е годы. Средиземное море. Зенитчики отслеживают пролет натовского самолета. Есть версия, что однажды в такой ситуации у матросика не выдержали нервы и он нажал на спусковую педаль. Загрохотала счетверенная установка, а патрульный «Нептун» развалился в воздухе. Инцидент замяли



Эпизод событий 1973 г. Американский вертолет завис над БПК «Николаев»

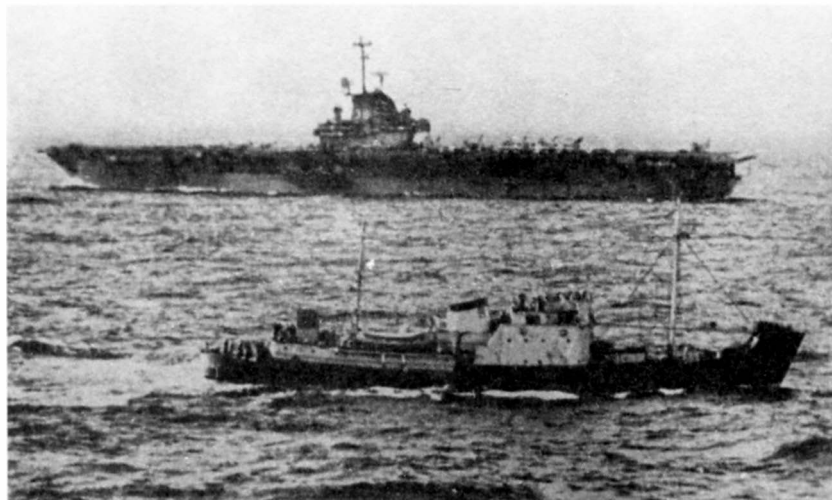

Эпизод холодной войны. Советское разведывательное судно следит за американским авианосцем

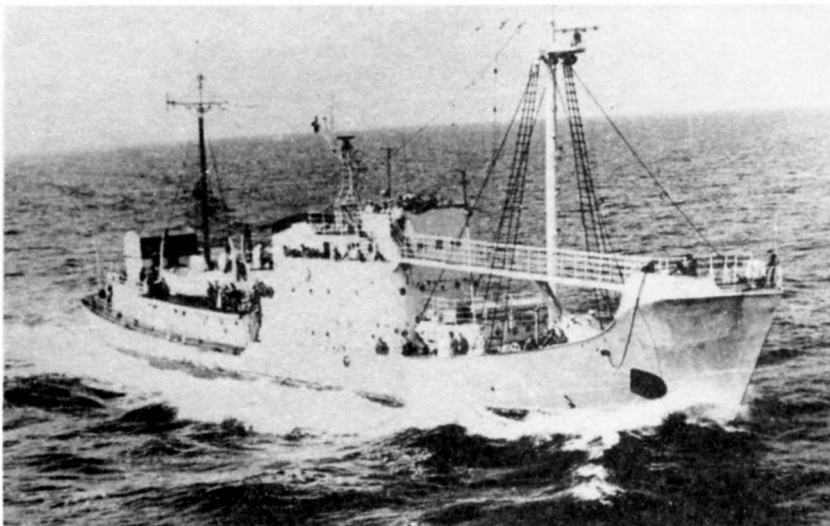

Советские разведывательные суда в Средиземном море



Вертолетоносец «Москва»

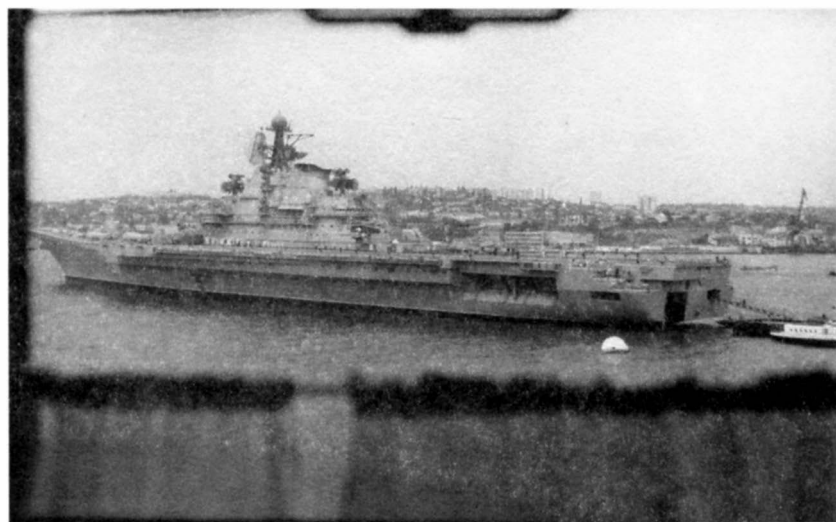

Авианесущий крейсер «Минск» в Севастополе. 1978 г. КГБ лютовало, и автору пришлось снимать из окна вагона



Авианесущий крейсер «Тбилиси»

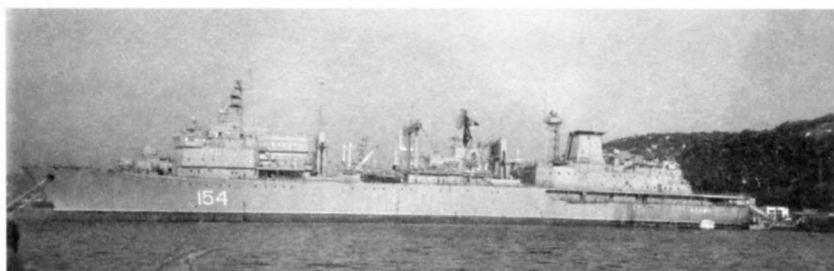

Плавбаза «Березина»





А. Б. Широкопад с супругой на крейсере «Адмирал Головко».  
Севастополь, 2002 г.



Опытная подводная лодка пр. 605 для испытаний баллистических ракет. Севастополь, 1993 г.



Последний советский артиллерийский крейсер «Михаил Кутузов».  
На консервации с 2002 г.



Большой противолодочный корабль пр. 1134-Б

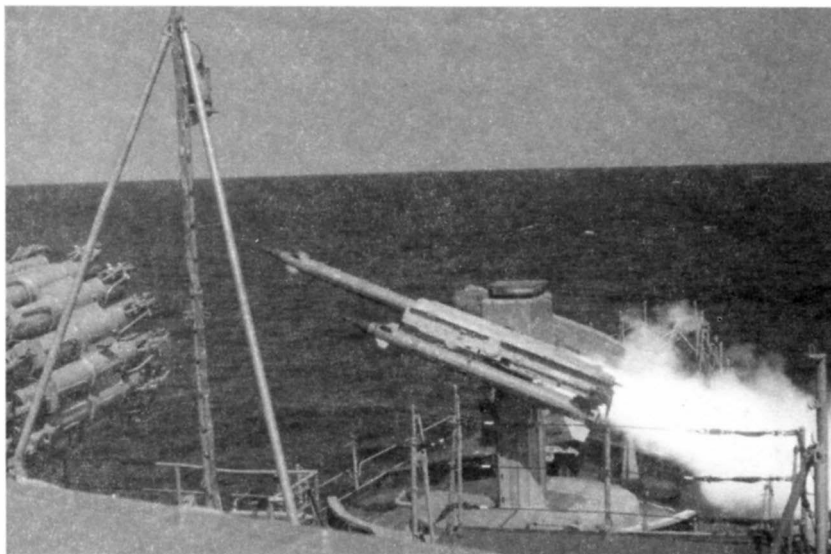

Пуск ракеты «Оса-МА»



Погреб зенитных ракет на РКР «Москва»



РКР «Москва» в Индийском океане. 2003 г.

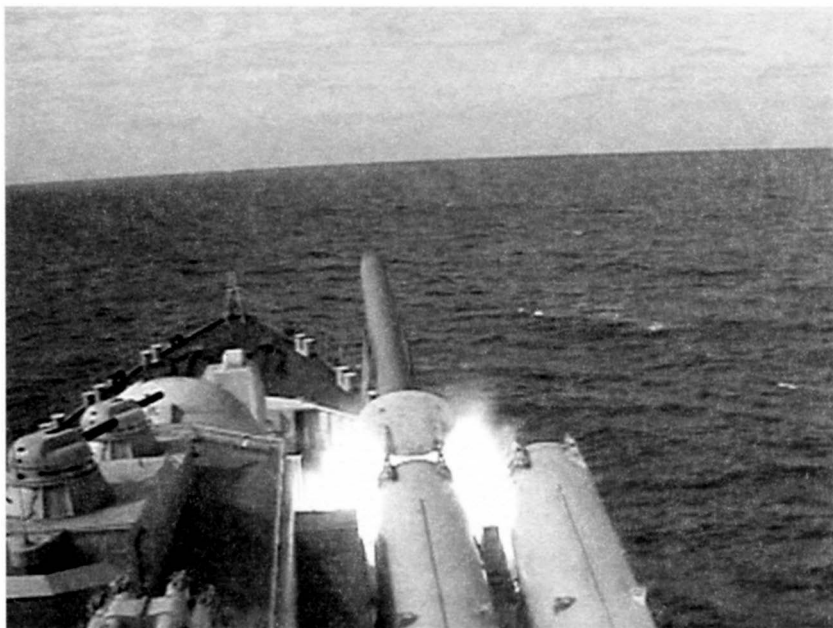

Пуск крылатой ракеты «Вулкан» с РКР «Москва»

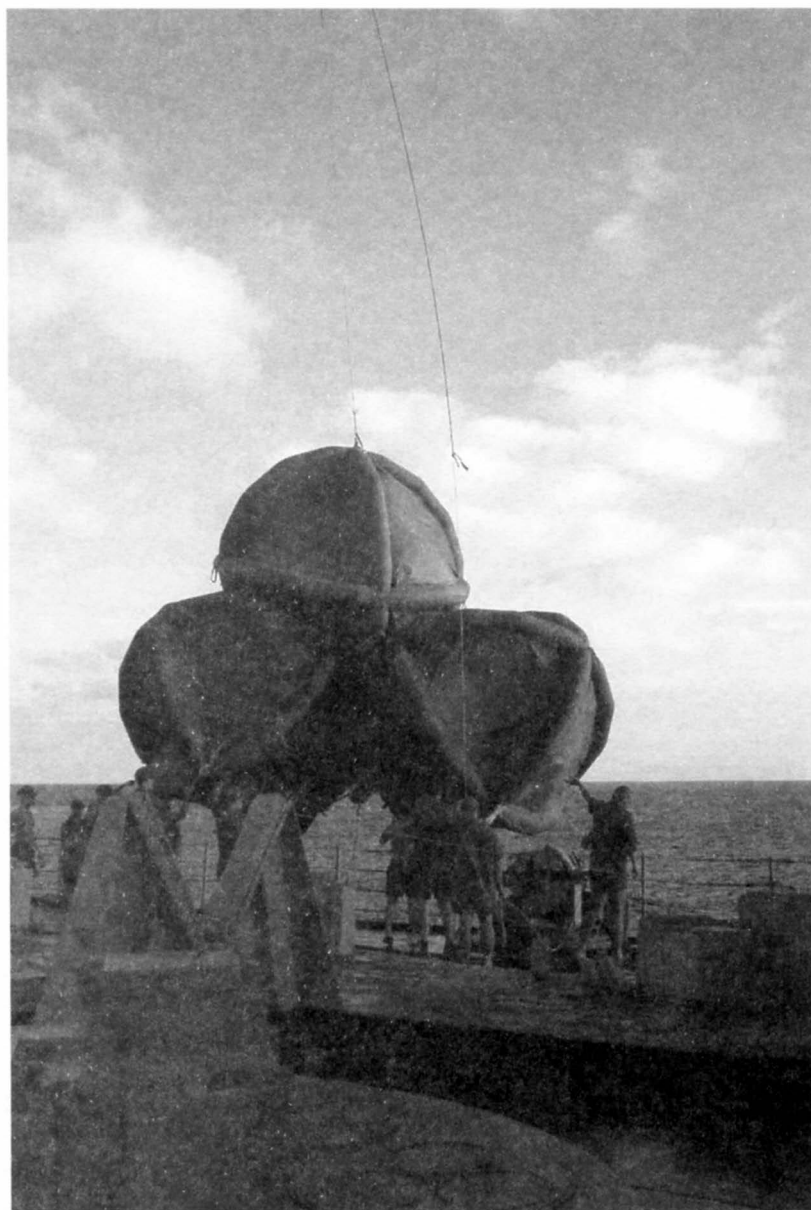

**Надувная мишень, поставленная со сторожевого корабля «Сметливый», имитировала крейсер типа «Тикондерога». 15 мая 2003 г. с РКР «Москва» по ней проведен пуск ракеты «Вулкан»**



**Большой десантный корабль «Цезарь Куников»**



**Ракетный корабль на воздушной подушке пр. 1239 «Самум»**

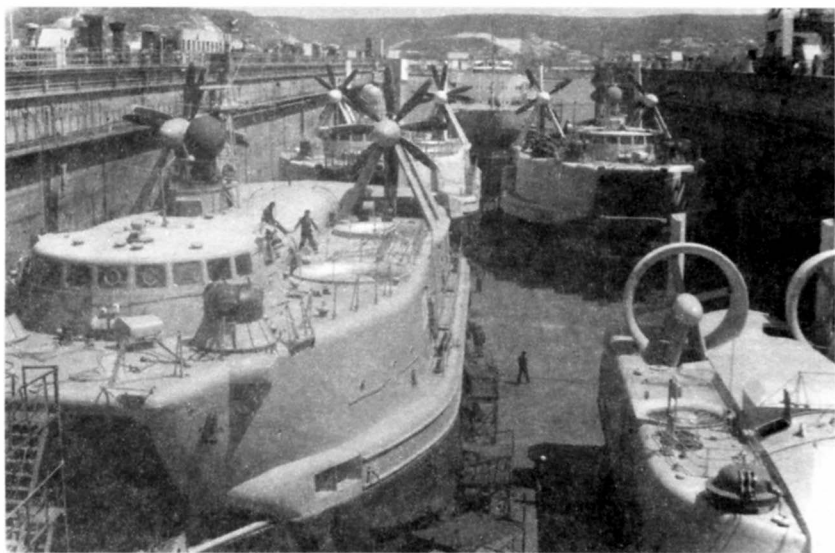

Суда на воздушной подушке в плавучем доке в Севастополе



Яхта «Ангара» — бывшая яхта gross-адмирала Редера. На ней плавали Хрущев и Брежнев. Сейчас она продана новому владельцу, имя которого не разглашается

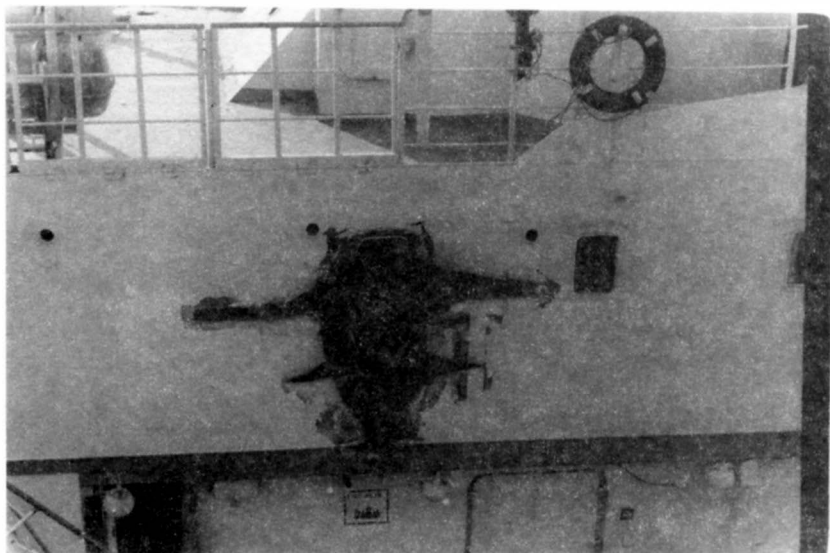

**Входное отверстие от ракеты П-35 в борту парохода «Верещагино».  
Ракета имела инертную боевую часть**



**Вот и все, что осталось от Черноморского подводного флота.  
При этом левая субмарина СС-573 пр. 1710 вообще не имеет  
вооружения**





Единственная подводная лодка УВМС «Запоріжжя», которая за 15 лет так и не вошла в строй

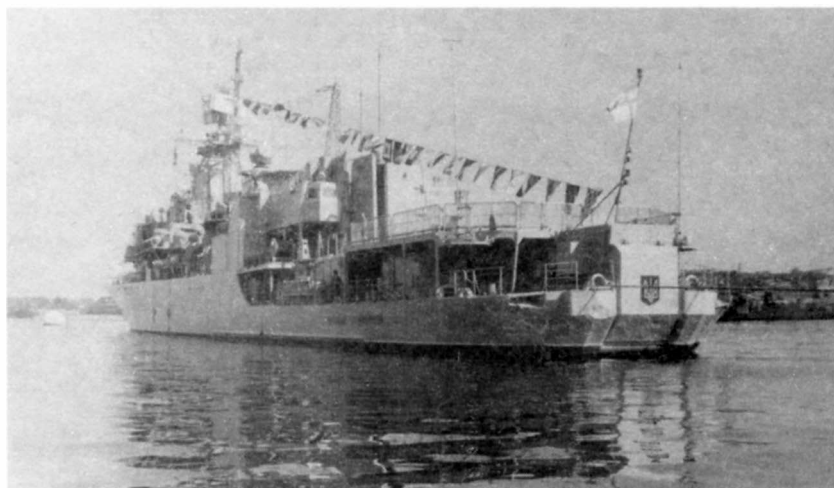

Флагман УМС фрегат «Гетман Сагайдачний», бывший пограничный СКР пр. 1135-1 «Киров»

километрах другую подводную лодку заметили с наземного пограничного поста. И пошло, поехало...

«По данным разведывательного отдела флота, на 29 июня на Черном море действовало 7—8 германских подлодок. Из них три якобы базировались на Созопол (Болгария). Но еще раньше, 26 июня, Ф.С. Октябрьский в телеграмме командирам военно-морских баз к числу «главных и сильных врагов», кроме авиации, причислил и подводные лодки, которых, как указывалось в телеграмме, «немцы притащили в Черное море, видимо, не один десяток». 2 июля в донесении наркому ВМФ командующий флотом докладывал: «Сейчас точно установлено, что на Черноморском театре у наших военно-морских баз работает минимум 10—12 подводных лодок». Видимо, на основании этого донесения на следующий день адмирал Н.Г. Кузнецов докладывал Государственному Комитету Оборона о том, что "порт Варна используется для базирования 10—12 немецких подводных лодок, действующих у наших берегов"»\*.

Немедленно был организован поиск вражеских подводных лодок. В районе главной базы 3 пары гидросамолетов МБР-2 во взаимодействии с тремя ударно-поисковыми группами сторожевых катеров осуществляли его ежедневно. При входе на внутренний рейд базы 4 сторожевых катера вели круглосуточное визуальное наблюдение за перископом подводных лодок. Они же прослушивали район шумопеленгаторами. Кроме того, на внешнем рейде были выставлены противолодочные сигнальные сети. Вход на рейд в Северную бухту\*\* был защищен тремя линиями бонового ограждения, а для индивидуальной защиты линкора и крейсеров к утру 23 июня непосредственно в Северной бухте были поставлены противоторпедные сети. Воздушную разведку в районе главной базы осуществляли самолеты МБР-2. Над городом барражировали наши истребители.

---

\* *Платонов А.В.* Господство на Черном море. 1941—1944 гг. Рукопись, предоставленная автором.

\*\* Сейчас эта бухта называется Севастопольской, а Северной называется маленькая бухта на северной стороне Севастопольской бухты. Я же, вслед за Октябрьским и Манштейном, Северной бухтой буду называть Севастопольскую бухту.

Приказом адмирала Октябрьского командир Новороссийской военно-морской базы обязан был производить два раза в сутки ближнюю воздушную разведку радиусом в 70 миль от базы и один раз в сутки дальнюю воздушную разведку до Синопа и Чива, однако не нарушая территориальных вод Турции. На командира Батумской ВМБ возлагалась организация двукратной воздушной разведки до меридиана Трабзон, также без нарушения территориальных вод Турции.

На командование ВВС Черноморского флота было возложено осуществление дальней воздушной разведки: утром по маршруту Сулина — Констанца — Босфор — Зунгулдак, вечером по маршруту Зунгулдак — Босфор. Воздушная разведка турецких и болгарских портов производилась скрытно, без залета в территориальные воды этих государств.

Вечером 12 подводных лодок вышли в море. Командование флотом выделило им 12 участков по всему побережью Черного моря. Но лишь три лодки «Щ-205», «Щ-206» и «Щ-209», отправленные к берегам Румынии и Болгарии, могли принести хоть какую-то пользу в войне с Германией и Румынией. Одна лодка была послана к турецкому порту Самсун, а остальные прикрывали подступы к Одессе, Севастополю, Керчи, Новороссийску и Батуми.

В дозоры у крымского и кавказского побережья высылались не только подводные лодки, но и сторожевые катера, и корабли, а в отдельных случаях даже эсминцы.

Транспортные суда стали сопровождаться сторожевыми катерами, тральщиками, а особо ценные суда — эсминцами и даже крейсерами.

Самолеты-разведчики доложили, что в Черном море обнаружено от 10 до 20 неприятельских подводных лодок. Узнав об этом, нарком Кузнецов 7 июля приказал Военному совету Черноморского флота выставить противолодочные сети в Керченском проливе для недопущения прохода подводных лодок в Азовское море. Замечу, что в Азовском море максимальная глубина всего 13 м.

9 июля Кузнецов доложил Сталину о том, что в Керченском проливе установлен противолодочный дозор из двух ма-

лых охотников, в поддержку дозора выделены 2 торпедных катера и 3 самолета МБР-2, а также выслан тральщик для установки в Керченском проливе противолодочных сетей\*.

Между тем вражеские лодки начали действовать. Уже 24 июня в 11 ч 30 мин и в 13 ч 20 мин канонерская лодка «Красная Армения» у Тендровской косы была дважды «атакована» подводной лодкой противника.

24 июня командир Одесской военно-морской базы контр-адмирал Г. В. Жуков доносил адмиралу Октябрьскому, что на Одесском рейде трижды бомбили обнаруженную вражескую подводную лодку, наблюдали на воде даже масляное пятно.

25 июня в 11 ч 15 мин у мыса Сарыч близ Севастополя заметили перископ подводной лодки. Почти одновременно пограничный малый охотник в районе реки Шохе (между Туапсе и Сочи) обнаружил и атаковал подводную лодку. В нескольких километрах другую подводную лодку заметили с наземного пограничного поста.

Из дневника адмирала Октябрьского: «28 июня. В. Г. Фадеев докладывает, что якобы вчера между 8—10 часами его катера-охотники уничтожили одну подводную лодку противника в районе главной базы. Признаки: подводные взрывы на месте бомбежки, масляные пятна, сильное травление воздуха.

А сегодня вечером, около 20.30, наблюдали на вест от Херсонесского маяка большой столб воды, фонтан (травился воздух), и слышен был сильный взрыв, по-видимому, мины на нашем минном поле. Что-то много подводных лодок противника в районе главной базы...

...Доложили, что ночью с 28 на 29.06 подводная лодка «М-33», возвращаясь с позиции, в 40 милях на норд-вест от Херсонесского маяка, в 5 кабельтовых от себя обнаружила подводную лодку противника. Командир заметил искрение, по-видимому, выхлоп из дизеля, а когда развернулся для атаки, лодка погрузилась. Долго думал и упустил время. Говорит, думал — своя\*\*.

---

\* ЦВМА. Ф. 216. Д. 124867. Ф. 2. Д. 10453.

\*\* Единственная румынская подводная лодка находилась в то время в базе.

Начальник штаба с разведотделом (Елисеев И.Д., Намгаладзе Д.Б.) доложили (часть этих данных дает наша военная разведка):

1 — Идет сосредоточение транспортов на Анатолийском побережье, до 40 единиц.

2 — В Болгарии в Варне насчитывается до 2000 немецких матросов.

3 — В Варну якобы скоро прибывает более 30 немецких торпедных катеров.

4 — В Констанце сосредоточиваются десантные понтоны.

5 — Босфор прошло большое количество подводных лодок (вошли в Черное море).

6 — В Констанцу доставлено из Германии большое количество морских мин.

7 — Немцы организовали свою ВМБ, помимо Констанцы, и в Варне.

8 — Турки продолжают пропускать через проливы немецкие военные корабли, идущие в Черное море.

6 июля «в 12 ч 15 мин в трех милях на норд от Константиновского равелина находился наш МО-4, якобы по нему была выпущена торпеда с подводной лодки противника. Командир и его акустик (акустика «Посейдон») ничего не видели и не слышали. Торпеда прошла мимо катера. Один другого стоит: командир МО-4 и командир вражеской подводной лодки».

Вот что писал генерал-лейтенант П.И. Батов: «Поскольку Ставка Верховного Главнокомандования и Южный фронт тогда не интересовались положением в сухопутных войсках Крыма — им было не до нас! — нам приходилось получать ориентировку преимущественно через штаб флота. У меня сохранились выписки из разведывательных и других штабных документов того времени. Чего тут только нет! 22 июня: в Констанце готовится десант... авиаразведкой обнаружены 10 транспортов противника... направление на Крым. 24 июня: на траверзе Шохе обнаружена подводная лодка... концентрация судов в районе Констанцы свидетельствует о подготовке десанта... на аэродромах Бухареста скопление шестимоторных транспортных самолетов для переброски парашютистов. 27 июня: итальянский флот просле-

довал через Дарданеллы в Черное море для высадки десанта в Одессе и Севастополе. 28 июня: подтверждается наличие в Констанце 150 десантных катеров. В первой половине июля то же самое — из района Констанца, Тульча, с аэродромов Румынии можно со дня на день ждать десантов, как морских, так и воздушных. 7 июля штаб Дунайской флотилии сообщил, что из портов Болгарии и Румынии в неизвестном направлении вышли 37 транспортов с войсками...»\*

Но Генштаб в Москве и командование Черноморского флота разгадали подлый замысел неприятеля — высадить в Крыму крупный морской и воздушный десант. Маршал Б.М. Шапошников срочно позвонил командующему сухопутными войсками Крыма генерал-лейтенанту П.И. Батову:

— Вы понимаете, голубчик мой, что успех немецкого десанта в Крыму до крайности обострил бы положение не только на Южном фронте. Из Крыма один шаг на Тамань и к кавказской нефти. Принимайте все меры противодесантной защиты как на берегу, так и внутри Крыма. Как у вас отношения с Октябрьским?

— Борис Михайлович, — ответил Батов, — лучших отношений желать не нужно. Обе стрелковые дивизии укрепляют оборону побережья, 156-я несет охрану его юго-восточной части, от Керчи до Севастополя, а 106-я — на юго-западе, включая Евпаторийское побережье. Против воздушных десантов мы выставили 33 истребительных батальона, созданных с активной помощью пограничных войск. В основном они из местных жителей, ядро составилось из коммунистов и комсомольцев. Эти батальоны контролируют железную дорогу Армянск — Феодосия и районы, удобные для посадки самолетов.

Через пару дней в штабе Батова телефоны раскалились до красна. Один за другим сыпались доклады:

— Получены данные о высадке воздушных десантов на перевале дороги Симферополь — Алушта и близ дороги Бахчисарай — Севастополь.

— Тысячи десантников высаживаются с кораблей в районах Судака и Керчи.

---

\* *Батов П.И.* В походах и боях. М.: Воениздат, 1974. С. 13.

Началось! В воздух поднялись истребители, штурмовики и бомбардировщики. Леса и горы прочесывали десятки тысяч солдат, пограничников и местных жителей из истребительных батальонов.

В штабе ждали донесений. Но вот раздаются сконфуженные голоса командиров, прочесавших просторы Крыма:

— Противник не обнаружен!

— На пляжах Судака и Керчи никто и слыхом не слыхивал о десанниках.

Увы, никаких немецких или иных воздушных десантов летом 1941 г. не было и не планировалось не только в Крыму, но и на всем Восточном фронте. Лишь несколько групп германских парашютистов было выброшено в зоне действий групп армий «Север» и «Центр». Но это были не ВДВ, а рота специального назначения из диверсионного полка «Ранденбург».

2 июля Октябрьский доложил наркому Кузнецову «свою оценку положения в болгарских портах на Черноморском театре. Многими источниками подтверждено, что немцы организовали в порту Варна базу для своего флота. В городе, домах отдыха и санаториях размещено много немецких матросов. В городе создана сильная система ПВО. Залив заминирован. Организована мощная береговая оборона. Ожидалось прибытие из Германии большого количества торпедных катеров, а итальянцы собирались провести в Черное море свои эскадренные миноносцы под болгарским флагом. Кроме того, было точно установлено, что на Черноморском театре у наших ВМБ действовало 11—12 немецких подводных лодок, и все они, видимо, базировались на болгарские порты Варна и Бургас. Имелись сведения о том, что подводные лодки противника базировались также и на Сизополь»\*.

5 июля Октябрьский получил от разведки сведения о сосредоточении большого числа транспортов противника в районе Браилов — Галац, наличии транспортов и сосредоточении боль-

---

\* Хроника Великой Отечественной войны Советского Союза на Черноморском театре. Выпуск 1. (С 21 июня по 31 декабря 1941 г.) М. — Л.-д: Управление Военно-морского издательства НК ВМФ СССР, 1945. С. 17—18.

шого количества десантных болиндеров в портах от Варны до Констанцы. В результате у адмирала появилось предположение о готовившейся противником десантной операции. Октябрьский срочно связался с командиром Одесской ВМБ контр-адмиралом Г. В. Жуковым и предупредил его:

— Гавриил Васильевич, противник может предпринять десантные операции в районе Одесской ВМБ, особенно на участке от Жебриан до Одессы, во фланг и тыл частям Красной Армии, находящимся в Бессарабии.

— Спасибо за предупреждение, Филипп Сергеевич! Мы организуем противодесантную оборону. Но в основном надеемся на вас, на флот.

— Для организации противодействия возможным десантным операциям противника приказываю вам немедленно отозвать торпедные катера из Жебриан в Очаков и постоянно держать отряд торпедных катеров в Днестровском лимане с полным количеством торпед. Срочно приступайте к постановке минного заграждения в районе Бугаза и подготовьте минирование остальных мест возможной высадки десанта по вашему усмотрению, — приказал Октябрьский.

Затем командующий связался с командиром Новороссийской ВМБ, предупредил об угрозе морского десанта и «предложил ему берець торпедные катера для нанесения ударов по надводному противнику и десантным транспортам в случае их появления, и иметь на каждом катере полный запас торпед. Использование торпедных катеров для целей ПЛО допускалось лишь в исключительных случаях. Было предложено немедленно приступить по ранее разработанным планам к постановке минного заграждения эсминцами типа «Н» и тральщиками в районе Керчи, Новороссийска и Туапсе»\*.

Далее я, избегая обвинений в предвзятости, вновь процитирую «Хронику...»: «Исходя из того, что, по агентурным данным, из портов Болгарии и Румынии в течение 5 и 6 июля в неизвестном направлении вышли 37 транспортов с войсками, а из-за плохой погоды 6 и 7 июля воздушная разведка просматривала море недостаточно, командующий Черноморским фло-

---

\* Хроника... Выпуск 1. С. 21—22.



том [Октябрьский] потребовал от всех командиров военно-морских баз и соединений флота усилить бдительность и наблюдение. Командующий указал также на то, что имелись сведения о подготовке противника к морскому десанту и, возможно, одновременно к воздушному десанту»\*. Срочно «в дозор» были направлены еще пять подводных лодок.

На пути вражеского десанта, направлявшегося в Одессу, были поставлены подводные лодки «М-33» и «М-34».

8 июля в 21 ч 36 мин на перехват транспортов с десантом из Севастополя вышли эсминцы «Бойкий», «Бодрый» и «Беспощадный». Однако ночной поиск кораблей противника в районе острова Фидониси результатов не дал. И 9 июля в 12 ч 23 мин три эсминца вернулись в родной Севастополь. Как говорится, тяжело искать черную кошку в темной комнате, особенно когда ее там нет.

13 июля нарком Кузнецов «предупредил Военный совет Черноморского флота, что... на Черном море возможны активные действия противника, поэтому оборона побережья на ближайшие дни должна считаться основной задачей Черноморского флота»\*\*. Какие тут могут быть претензии к Октябрьскому? Московское начальство требует, чтобы Черноморский флот защищал берега от десантов, наши самолеты и корабли доносят о вражеских «шестимоторных самолетах», многочисленных вражеских кораблях и подводных лодках... Думаю, что 99% наших, британских и германских адмиралов поступили бы так же, как Филипп Сергеевич. Другой вопрос, что 1% адмиралов (Нельсон, Пол Джонс, Макаров и т.д.) поступили бы иначе.

Замечу, что приказы из Москвы о борьбе с вражеским десантом поступали и позже. Так, 17 августа начальник Главного морского штаба ВМФ адмирал И.С. Исаков передал Октябрьскому директиву, где говорилось, что, «по агентурным данным, немцы готовят десант в Крым из румынских и болгарских портов и что десант будет поддержан авиацией, действующей из района Николаева»\*\*\*.

---

\* Хроника... Выпуск 1. С. 23.

\*\* Там же. С. 27.

\*\*\* Там же. С. 72.

А 13 сентября 1941 г. «заместитель начальника ГМШ сообщил Военному совету ЧФ, что в Бургасе (Болгария) находились шесть транспортов, 20 000 немецких солдат и значительное количество артиллерии. В Варне строилось 16 самоходных барж, предназначенных для перевозки танков в намеченном на 1 октября немецком десанте в районе г. Батуми (Зеленый Мыс); четыре баржи были уже готовы. Расстояние Варна — Батуми противник рассчитывал покрыть в двое суток.

Начальник Штаба Черноморского флота приказал начальнику разведывательного отдела тщательно следить за подготовкой немецкого десанта.

Военный совет Закавказского фронта считал целесообразным отработать план взаимодействия сухопутных частей с Черноморским флотом на случай их совместных действий по обороне Кавказского побережья в границах фронта.

Для отработки этого плана в штаб фронта был командирован начальник штаба Потийской ВМБ. Для усиления этой базы предполагалось придать ей один-два крейсера типа ЧУ [крейсера типа «Червона Украина». — *А. Ш.*], три подводных лодки, два эскадренных миноносца\*.

Честно скажу, если бы это не было написано в совершенно секретной «Хронике...», я бы решил, что это писал ребенок или весьма нетрезвый человек. Представим себе флотилию десантных барж, идущих из Бургаса (кстати, нейтрального порта) к Батуми. Им понадобилось бы не два, а минимум три-четыре дня на оный круиз. Но и за два дня вся эта тихоходная флотилия, лишенная истребительского прикрытия, могла быть легко уничтожена тремя-четырьмя эсминцами, не говоря уж о крейсерах и линкоре. Ну, предположим, что каким-то чудом немцам удалось бы высадиться у Батуми. Так через пару дней командование Закавказского фронта подтянуло бы туда два десятка дивизий, а Черноморский флот пресек бы подвоз подкреплений и боеприпасов. Да десант бы с голоду сдох на Зеленом Мысу!

Прошло две недели. Немцы прорвались в Крым через Перекоп, идут бои за город Армянск, а наш Главный морской штаб

\* Хроника... Выпуск 1. С. 118.

не унимается. 27 сентября «заместитель начальника ГМШ сообщил начальнику штаба ЧФ, что, по данным разведывательного управления Генерального штаба РККА, немцы готовят воздушный десант в Крым. В Болгарии сосредоточены три немецких авиадивизии и парашютные войска, в Варне и Бургасе — тяжелые бомбардировщики и транспортные самолеты»\*.

Любопытно, что понимали наши штабисты под немецкими тяжелыми бомбардировщиками — двухмоторные He-111 или Ju-88? Других-то серийных бомбардировщиков у немцев не было.

Сколько боевых выходов в море в 1941 г. совершили наши крейсера, эминцы, сторожевые корабли и катера на поиски виртуального противника у берегов Крыма и Кавказа, посчитать невозможно. Только подводные лодки в 1941 г. для несения дозоров у своих военно-морских баз совершили 84 боевых похода, длившихся в общей сложности свыше 730 суток\*\*. Надо ли говорить, как за это время износились механизмы надводных кораблей, катеров и подводных лодок?! А ведь в 1941 г. Черноморский флот лишился судоремонтных баз в Одессе, Херсоне, Николаеве, Севастополе и Керчи. В кавказских же портах судоремонтная база к началу войны почти отсутствовала. В результате в ходе решающих боев 1942 г. значительная часть наших кораблей и подводных лодок оказалась в небоеспособном состоянии.

Между тем атмосфера ожидания вражеских надводных и подводных армад, постоянно накаляемая московским и севастопольским начальством, давала о себе знать. Так, днем 8 июля 1941 г. гидросамолет МБР-2, осуществлявший поиск итальянских подводных лодок, атаковал подводную лодку «М-52», стоявшую в дозоре у Новороссийска в ожидании итальянской эскадры.

Всего через неделю у Новороссийска произошло подобное боевое столкновение. Утром 14 июля в районе мыса Утриш транспорт «Кубань» пытался протаранить итальянскую подвод-

---

\* Хроника... Выпуск 1. С. 149.

\*\* См.: *Ничик Ю. М., Захар В. Р.* Подводные силы Черноморского флота / Под ред. В. А. Краченко. Симферополь: Таврида, 2004. С. 43.

ную лодку. Итальянской оказалась наша «М-51», сменившая на позиции № 10 подводную лодку «М-52».

А 23 сентября в 20 ч 44 мин стоявшая на позиции № 1 в 20 милях от Севастополя подводная лодка «М-111» выпустила торпеду по итальянскому крейсеру, идущему громить главную базу Черноморского флота. Вернувшись на следующий день в Севастополь, командир лодки старший лейтенант А.А. Николаев узнал сразу две новости: плохую — торпеда прошла мимо, и хорошую — итальянский крейсер оказался нашим войсковым транспортом «Восток»\*.

Как видим, потерь в этих трех инцидентах не было исключительно из-за безграмотного действия личного состава. Но сами инциденты хорошо иллюстрируют бестолковость и нервозность командиров наших судов, задержанных начсоставом.

Что же произошло? Куда делся противник? После войны наши моряки захватили румынские архивы, адмиралов и офицеров Морского штаба, и тогда выяснилось, что румынский флот всю войну находился под защитой своих минных заграждений и береговых батарей. Румынские военные суда лишь сопровождали свои торговые суда, шедшие вдоль береговой черты, а с конца 1941 г. стали сопровождать свои конвои и до захваченных советских портов, опять же вдоль берега. Восточнее захваченного немцами Севастополя румынские корабли никогда не ходили.

За всю войну не было ни одного боя наших и румынских надводных кораблей. Румынские эсминцы и другие надводные корабли не только не предпринимали набеговых операций с целью нарушения нашего судоходства или обстрела береговых объектов, но даже не ставили активных минных заграждений.

Румыны не хотели рисковать ни кораблями, ни собственными шкурами. В результате весь небольшой румынский флот в полном составе оказался у причалов своей главной базы Констанца к моменту прихода туда Красной Армии.

Увы, полная пассивность румынского флота была признана Министерством обороны РФ лишь в 1996 г., в официальном

---

\* В книге «Подводные силы Черноморского флота» (Симферополь: Таврида, 2004) на с. 43 атака транспорта «Восток» приписывается подводной лодке «М-36».

издании «Три века Российского флота»: «Флот Румынии не был готов к войне, доснабжать и обучать его немцам пришлось в ходе военных действий. Действия флота Румынии в 1941 г. сводились к непосредственной охране баз и прибрежных водных коммуникаций»\*. А немцы и итальянцы в 1941 г. не имели на Черном море ни одного боевого корабля или даже катера.

Единственная подводная лодка противника, действовавшая на Черном море в 1941 г. и начале 1942 г., была румынская «Дельфинул». Поэтому о ней следует рассказать подробнее. В 1941—1942 гг. лодка совершила 9 боевых походов. Естественно, что румыны всячески пытаются «героизировать» действия «Дельфиноула». На самом деле все эти походы имели более пропагандистское, чем боевое значение. В первый поход вечером 22 июня лодка вышла в дозор у Констанцы в 60 милях восточнее базы.

Второй поход с 10 по 20 июля 1941 г. — на коммуникацию Севастополь — Новороссийск.

Третий поход с 12 августа на 10 суток — в район Одессы.

Четвертый поход с 3 по 19 сентября — на коммуникацию Севастополь — Новороссийск. При этом 9 сентября «Дельфинул» якобы выпустила торпеды по крейсеру «Коминтерн». Увы, на крейсере их и не заметили.

В ходе пятого похода с 2 по 7 ноября 1941 г. «Дельфинул» отличилась. 5 ноября в 4 милях юго-восточнее Ялты лодка торпедами потопила советский танкер водоизмещением 12 тысяч тонн (!). Затем лодку преследовали 10 часов советские корабли и сбросили на нее свыше 90 глубинных бомб. За это командир лодки Константин Кошачеку по прозвищу «Биби» получил орден «Mihai Viteazul» 3-го класса.

После войны румынские и германские историки стали искать, что же потопила «Дельфинул» 5 ноября 1941 г. И вот известный германский историк Ровер нашел жертву — пароход «Урал» водоизмещением 1975 т. Увы, такого судна в Черноморском пароходстве вообще не было. Был, правда, пароход «Ураллес», но его потопила германская авиация 30 октября 1941 г. в Евпаторийском порту.

---

\* Три века Российского флота. В 3 т. / Под ред. И.В. Касатонова, СПб.: LOGOS, 1996. Т. 3. С. 47—48.

Позже румынские и наши «любители-маринисты» подыскали «Дельфинулу» новую жертву, да еще какую! Танкер «Кремль» (бывший «Союз водников») водоизмещением аж 18,7 тысячи тонн! Но увы, опять случилась неувязочка. Оный танкер 3 ноября в 20 ч 03 мин подорвался на германской неконтактной мине у Стрелецкой бухты (Севастополь) и получил незначительные повреждения в носовой части. 11 ноября в 18 ч 52 мин танкер «Кремль» в сопровождении двух сторожевых катеров вышел из Севастополя и днем 14 ноября благополучно прибыл в Туапсе.

И вообще, по советским закрытым данным, 5 ноября 1941 г. ни один наш боевой корабль или транспорт не атакывался подводной лодкой, а наши сторожевые катера никого не бомбили глубинными бомбами. Так что, в кого попала торпеда «Дельфинула» и за что Биби получил орден «Михая», остается загадкой Второй мировой войны.

После этого славного подвига румынское командование решило использовать «Дельфинулу» на коммуникации Батуми — Стамбул. Там наши транспорты ходили редко, держась кромки территориальных вод Турции, а то и заходя в них. Эскорта боевых кораблей, по понятным причинам, у них не было. Шансы потопить кого-либо у «Дельфинула» были минимальные, но зато маневрирование у берегов Турции было делом безопасным, разве что существовала опасность налететь на плавающую мину, сорвавшуюся с минрепа оборонительных турецких заграждений. «Дельфинулу» трижды выходила на эту коммуникацию.

И наконец 25 июня 1942 г. лодка вышла в свой девятый и последний боевой поход к берегам Крыма. По румынским данным, 27 июня 1942 г. «Дельфинулу» обнаружила советский конвой и вскоре заняла позицию для атаки. Эскорт конвоя обнаружил и атаковал лодку. Вскоре к ним присоединились и патрульные самолеты. С 4 ч 26 мин до 15 ч 31 мин на лодку было сброшено 240 глубинных бомб.

28 июня 1942 г. советский самолет подкараулил лодку в надводном положении и пушечно-пулеметным огнем повредил ей руль.

1 июля 1942 г. около 8 часов утра «Дельфинул» была обнаружена советскими противолодочными силами, которые преследовали лодку на протяжении 13 часов. Команда субмарины насчитала 328 взрывов глубинных бомб. Преследователи отстали только после того, как лодка выпустила на поверхность через торпедный аппарат обломки и дизельное топливо.

Увы, все это фантазии лейтенанта-комендора Корнелиу Лангу, который командовал лодкой в ее девятом походе. В подробнейшей «Хронике...» и других служебных документах нет ни одного упоминания о подводных лодках противника с 27 июня по 3 июля 1942 г.

За девять походов «Дельфинул» фактически не потопила и не повредила ни одного советского военного или торгового судна. Единственное разумное объяснение этого — нежелание командиров лодки приближаться к нашим судам и входить в опасные районы.

3 июля 1942 г. «Дельфинул» вернулась из девятого похода в Констанцу и через несколько дней вошла в сухой док для капитального ремонта. Больше она в море не выходила.

Итак, опереточный румынский флот не представлял серьезной опасности для Черноморского флота. В крайнем случае его легко можно было блокировать в главной базе Констанце. Выход в набеговую операцию одного или всех четырех румынских эсминцев неизбежно стал бы катастрофой для Королевского флота. Весь 1941 год советская авиация господствовала над центральной частью Черного моря, а ни люфтваффе, ни тем более королевские ВВС не располагали в Румынии дальними истребителями для прикрытия кораблей в море. Новые советские крейсера проектов 26 и 26бис и эсминцы проектов 7 и 7У обладали преимуществом не только в артиллерии, но и в скорости. Тем более что уйти румыны могли только в Констанцу.

Но весь «сыр-бор» как раз в том, что Октябрьский воевал не с румынами, а с немцами и итальянцами. Во всех директивах из Москвы и в разведанных о Королевском флоте почти ничего не говорится, а всё — о немецких десантах и итальянских кораблях и подводных лодках.

Мне меньше всего хочется, чтобы кто-нибудь из читателей решил: вот, мол, какой плохой адмирал Октябрьский, выдумал себе виртуального противника и играл с ним в «морской бой». Октябрьский был одним из лучших советских адмиралов, но, увы, у него не хватило ни ума, ни здравого смысла понять всю нелепость этих германо-итальянских страшилок. Повторяю еще раз, не Филипп Сергеевич придумал миф о вторжении флота супостата в Черное море. Это московские военморы выдумывали идиотские планы войны за британских, германских и итальянских адмиралов. И если искать виновников этой виртуальной войны, то это прежде всего нарком Кузнецов, начальник Главного морского штаба Исаков, наша славная разведка и лишь потом идет командующий Черноморским флотом.

А как же Ставка, Сталин, Берия? Куда они смотрели? Да, они, несомненно, виноваты, что недоглядели за Кузнецовым и Исаковым, жившими мифами 1930-х годов. Но с 22 июня, как правильно сказал Павел Иванович Батов, Ставке было не до Черноморского флота. Немцы взяли Минск и Киев, подступали к Ленинграду и Москве, а Ставка должна была разбираться, на кой черт наши адмиралы выставляют корабельные дозоры у Поти и Батуми?!

Думаю, что рано или поздно какой-нибудь любитель сенсаций придумает версию о том, что злодеи адмирал Канарис и папаша Мюллер подбросили Берия дезинформацию о вторжении итальянского флота и десяти тысячах крылатой пехоты генерала Штудента на «шестимоторных самолетах», готовых вот-вот выброситься в долинах Крыма. Заранее предупреждаю — это полнейшая чушь. Германская разведка готовила только высококачественную дезинформацию, и им в голову не пришел бы подобный бред. За шестьдесят послевоенных лет вышли многочисленные мемуары германских генералов и разведчиков, «за бугром» были раскрыты десятки тысяч военных документов, но, увы, нигде нет и намека на подобную дезинформацию. Германский Генштаб, готовя нападение на СССР, фактически игнорировал наш флот, считая, что вермахт самостоятельно может до зимы 1941 г. взять Москву, Ленинград и дойти если не до Урала, то до рубежа Петрозаводск — Горький — Астрахань с занятием Кавказа.



## Глава 4

### МИННЫЕ ЗАГРАЖДЕНИЯ ПРОТИВ СОБСТВЕННЫХ КОРАБЛЕЙ

Как уже говорилось, немцы начали войну на Черном море с попытки закупорить наши корабли в Северной бухте. Сделано это было довольно бездарно, и в дальнейшем германские авиационные мины не представляли серьезной угрозы Черноморскому флоту.

Однако командование Черноморского флота решило помочь немцам и приказало поставить оборонительные минные заграждения на подходах ко всем нашим портам — Севастополю, Одессе, Керчи, Новороссийску, Потю, Батуми и др. Правда, при этом были оставлены узкие фарватеры для прохода своих судов, в частности, у Севастополя было три таких фарватера.

Любопытно, что в России до 1917 г. постановкой минных заграждений у своих военно-морских баз занималась... армия! Все береговые батареи, входившие в приморские крепости, принадлежали Сухопутному ведомству. Таким образом, армия занималась установкой подводных мин в прибрежных районах. Для этого у нее были свои минные заградители — небольшие пароходы. Основным типом мин, использовавшихся русской армией при защите своих портов, с 1876 г. были гальванические мины. А активные минные постановки производились гальваноударными (автоматическими) минами. Гальванические мины приводились в боевое положение с берега с помощью кабеля («магистрального проводника»), подключенного к электрической батарее. К одному магистральному проводнику присоединялись десять гальванических мин. Основным преимуществом гальванических мин над гальваноударными являлась возможность прохода собственных судов по минам, находящимся в небоевом положении. При необходимости минер замыкал контакт, и мины становились гальваноударными, то есть могли взрываться при ударе о корпус корабля. Армейские гальванические мины были якорные и донные, причем якорные гальва-

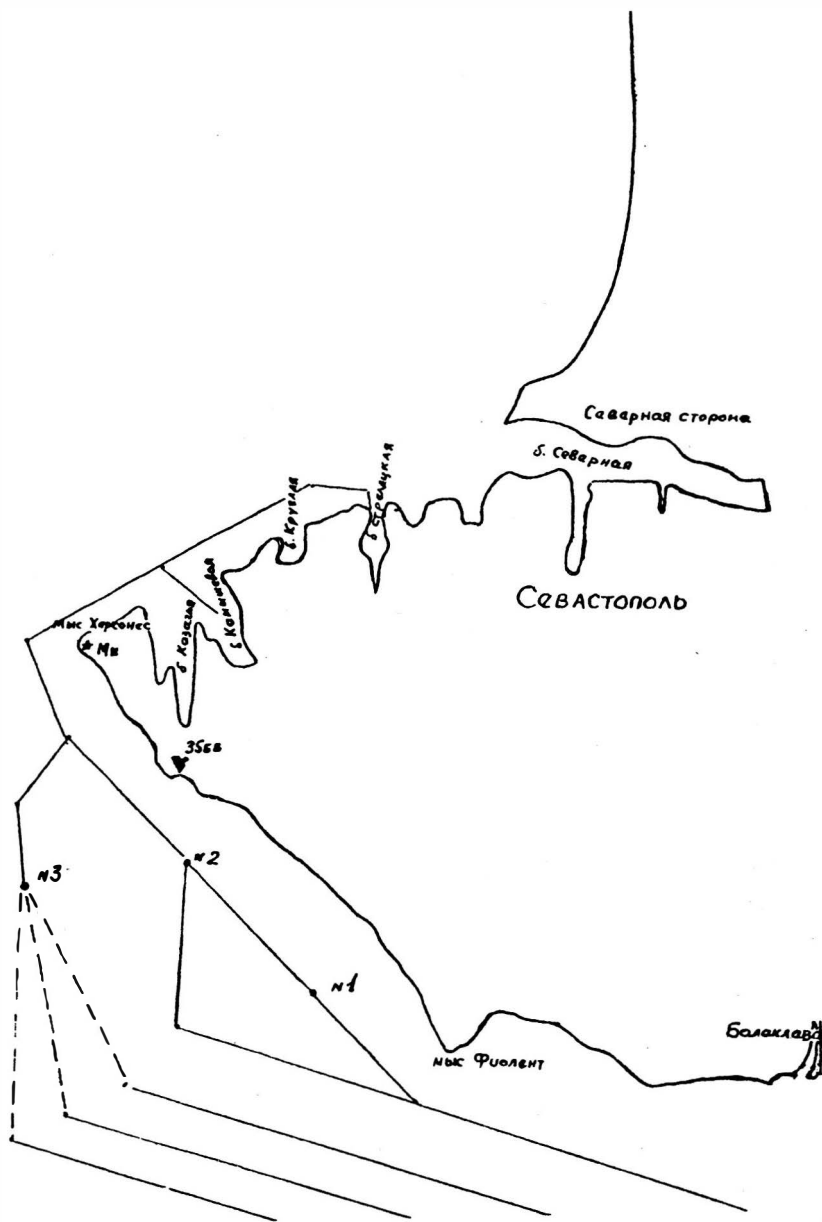

Подводные военные фарватеры через минные заграждения в период обороны Севастополя 1941—1942 гг.

нические мины по своему устройству почти не отличались от флотских гальваноударных мин.

В 1941 г. на Черном море использовались исключительно мины ударного действия (гальваноударные). Они были дешевле, и ставить их было проще, чем армейские мины, управляемые с берега, а об опасности их для собственных судов почему-то никто не подумал. Естественно, что мины ставили по заранее разработанному плану, который предусматривал вторжение итальянского флота в Черное море.

Утром 22 июня нарком Кузнецов приказал Военному совету Черноморского флота произвести постановку оборонительных минных заграждений. Через несколько минут корабли Черноморского флота получили приказ начать минные постановки у всех наших военно-морских баз. Причем мины ставились по плану, утвержденному в первой половине 1941 г.

Утром 23 июня крейсера «Коминтерн», «Красный Кавказ» и «Червона Украина», минный заградитель «Островский», лидер «Харьков» и 4 новых эсминца — «Бойкий», «Безупречный», «Беспощадный» и «Смышленный» — начали ставить минные заграждения у берегов Севастополя. Всего было поставлено 609 мин и 185 минных защитников. Минные постановки в районе главной базы Черноморского флота продолжались и в дальнейшем. На следующий день крейсера «Красный Кавказ» и «Червона Украина», лидер «Харьков» и два эсминца продолжили постановку минного заграждения. Было выставлено 330 мин и 141 минный защитник.

Кроме того, минные заграждения были выставлены в районах Одессы, Керченского пролива, Новороссийска, Туапсе и Батуми. Всего с 23 июня по 21 июля для создания оборонительных минных заграждений было выставлено 7300 мин и 1378 минных защитников, то есть более 73% имевшихся на флоте морских якорных мин и более половины минных защитников.

Прошло 30 лет, и вот в 1981 г. Воениздат выпустил для «офицеров ВМФ, слушателей и курсантов военно-морских заведений» солидный труд Г.И. Хорькова под редакцией полного адмирала Н.Н. Алексеева и вице-адмирала В.Д. Яковлева «Советские надводные корабли в Великой Отечественной

войне». И вот как там оцениваются эти минные постановки: «Крейсера ставили мины при маневрировании в строю фронта в две линии с расстоянием между минами в линии, равным наименьшему минному интервалу. Точность постановки минных заграждений в прибрежном районе обеспечивалась наличием достаточного числа береговых навигационных ориентиров, а мин в заграждениях — удержанием в период постановки расчетных курса и скорости корабля и интервалов между сбрасыванием очередных мин. Для повышения скрытности минных постановок и уменьшения вероятности противодействия сил противника мины ставились преимущественно в темное время суток.

Одновременно с крейсерами мористее внешней линии мин эсминцы ставили линию минных защитников. Мины ставились с углублением, рассчитанным на поражение крупных надводных кораблей. Поставленные минные заграждения находились в зоне огня береговых батарей, расположенных в районе Севастополя.

В интересах минных постановок в северо-западной части Черного моря периодическую разведку производили самолеты-разведчики МБР-2 с задачей своевременного обнаружения надводных кораблей противника и подводных лодок. Западнее о. Змеиный были развернуты в виде дальнего дозора подводные лодки. Мористее районов постановки мин несли дозор базовые тральщики и сторожевые катера МО с задачей обеспечения противолодочной и противокатерной обороны заградителей. На переходе из базы в район постановки мин охрану крейсеров осуществляли эскадренные миноносцы.

Для отражения в момент постановки мин удара вражеских кораблей в случае их обнаружения силами разведки и дозоров в Севастополе в 3-часовой готовности к выходу в море находился отряд прикрытия в составе крейсера и трех эскадренных миноносцев, приводились в готовность к стрельбе береговые батареи, в готовности к вылету на аэродроме дежурили подразделения самолетов-бомбардировщиков. Противовоздушная оборона заградителей выполнялась истребительной авиацией флота способом «дежурство на аэродроме».

Привлечение к минным постановкам крупных кораблей эскадры, способных принять на борт большое число мин и обладавших большой скоростью, а также хорошим защитным вооружением, позволило выполнить задачу в короткий срок, что в условиях уже начавшейся войны имело важное значение»\*.

Неужели в 1981 г. Хорьков не мог спросить наших адмиралов, от кого же делались все эти предосторожности? Ведь получается, что первые несколько месяцев Черноморский флот воевал с несуществующим противником.

Справедливости ради надо сказать, что на Балтике также началась постановка минных заграждений, на которых позже погибли десятки советских кораблей. И в отличие от Черноморского флота, где минная постановка прошла без потерь, балтийцы ухитрились потерять на минах эсминцев «Гневный», а крейсер «Максим Горький» был тяжело поврежден и едва дошел до базы.

В книге «Три века истории Российского флота» говорится: «Эти заграждения у баз без особого воздействия на противника сильно затрудняли впоследствии действия своих сил и привели к гибели двух эсминцев, торпедного и двух сторожевых катеров, трех наших транспортов и танкера»\*\*.

Понятно, что уже в ближайшие недели начались подрывы наших кораблей на собственных минах. Так, 30 июня паровая шаланда «Днепр» вышла из Севастополя и взорвалась на mine. Шаланда направлялась в Николаев для переоборудования в сторожевой корабль.

19 июля в 7 ч 47 мин в 14,5 км южнее Керчи у мыса Панагия на минном поле подорвался и затонул транспорт «Кола» вместимостью 2654 брт. Транспорт «Кола» вышел из Новороссийска в Феодосию вместе с транспортом «Новороссийск», шедшим головным с лоцманом на борту. «Кола» в темноте отстал, потерял из виду «Новороссийск» и, опасаясь подводных лодок, на рассвете стал прижиматься к берегу, вышел на наше минное заграждение и подорвался.

---

\* Хорьков Г. И. Советские надводные корабли в Великой Отечественной войне. М.: Воениздат, 1981. С. 120—121.

\*\* Три века Российского флота. Т. 3. С. 49.

На следующий день примерно в том же районе, у мыса Кыз-Аул в 9 миль от берега в 5 ч 57 мин транспорт «Десна» водоизмещением 6160 т (грузоподъемностью 2926 брт) подорвался на mine. Транспорт «Десна» следовал за транспортом «Армения» из Севастополя в Ялту и Керчь. После поворота «Армении» в Ялту капитану «Десны» было приказано зайти в Ялту за лоцманом, но он этого не сделал, продолжал следовать прямым курсом в Керчь и, не имея обстановки плавания в районе Керчи, вышел на наше минное поле и подорвался на нем. Жертв на транспорте не было. «Десна» осталась на плаву, но лишилась хода.

На помощь «Десне» из Феодосии по боевой тревоге вышел морской охотник «СКА-012». Обнаружив полузатопленный транспорт, «СКА-012» подошел к его борту и, выбирая момент, когда палуба катера поднималась на волне до фальшборта «Десны», моряки начали принимать на руки обессилевших от качки пассажиров транспорта. Затем катер, со всеми предосторожностями следуя по минному полю, передавал людей на буксир, стоявший в безопасном месте, и возвращался обратно.

Через несколько часов показались шедшие из Новороссийска на помощь «Десне» катера «СКА-033», «СКА-043», «СКА-053» и «СКА-063». Головным шел «СКА-043» с командиром отряда капитан-лейтенантом Г.М. Муратовым на борту. Подойдя к месту аварии, Муратов приказал остальным катерам отойти к югу и нести противолодочную оборону, а сам на полном ходу пошел к «Десне», но, не дойдя 6—7 кабельтовых, подорвался на mine. Взрывом оторвало кормовую часть катера до ходового мостика. На высоко задранной носовой части катера с рулевой рубкой находились оставшиеся в живых несколько членов экипажа.

К подорвавшемуся «СКА-043» подошел «СКА-012», взял его на буксир и попытался отвести с минного поля. Но глубоко погруженная часть катера «СКА-043» коснулась второй мины. Раздался взрыв, и «СКА-043» перевернулся и затонул\*. Погиб-

---

\* Согласно «Справочнику потерь военно-морского и торгового флотов Советского Союза в Великой Отечественной войне 1941—1945 гг.» (М.: Издание Генштаба, 1959. С. 15), подорвался сторожевой катер № 0114.

ли 14 человек, в том числе и капитан-лейтенант Г.М. Муратов, политрук С.Г. Косенко и командир катера старший лейтенант Н.А. Картунов. Одиннадцать человек команды были спасены.

Пассажиры и экипаж с «Десны» были сняты, а сам транспорт отбуксирован в Керчь.

После этих подрывов «начальник штаба Черноморского флота передал распоряжение всем командирам военно-морских баз о категорическом запрещении плавания пароходов без лоцманов или конвойного корабля в районах Одессы, Севастополя, Керчи, Новороссийска, Туапсе и Батуми.

Командующий Черноморским флотом [адмирал Октябрьский] приказал командиру Новороссийской ВМБ и старшему морскому начальнику в Керчи немедленно произвести следствие и отдать под суд Военного трибунала капитанов транспортов «Кола» и "Десна"\*.

На следующий день после гибели «Колы», 21 июля в 12 ч 10 мин, недалеко от Железного порта (район Николаева) «взорвалась и затонула на нашем минном поле шедшая с зерном парусно-моторная шхуна «Ленин». Погибло три и спасено два человека. Самолет МБР-2, прилетевший спасать людей, при посадке разбился. Экипаж был подобран\*\*». Позже шхуна «Ленин» была поднята немцами и введена в состав их транспортной флотилии.

Через два дня, 23 июля, шхуна «Дзыпша», следовавшая без лоцмана в Керченском проливе, сошла с фарватера, подорвалась на нашем минном ограждении и затонула.

27 июля в 19 ч 09 мин из Севастополя вышел конвой в составе транспортов «Ленин», «Ворошилов» и «Грузия». Охранял их всего лишь один сторожевой катер «СКА-026».

Магнитные компасы, забортный лаг и электролаг на «Ленине» не были выверены. Свежий ветер вызывал дрейф судна, течение за мысом Фиолент из-за своей переменчивости затрудняло определение курса. В результате судно оказалось на краю фарватера у нашего минного ограждения. В 23 ч 20 мин пароход потряс сильный взрыв в районе между трюмами № 1 и № 2.

---

\* Хроника... Выпуск 1. С. 34.

\*\* Там же. С. 35.

Через 10 минут все было кончено. Судно затонуло на глубине 94 м.

На грузопассажирском пароходе «Ленин» (бывший «Симбирск») вместимостью 2713 брт, по официальным данным, находилось 700 призывников, 458 эвакуированных и 92 члена команды. Кроме того, на борту было около 400 тонн цветного металла в слитках и активы одесского отделения Госбанка. Однако на самом деле на «Ленине» находилось гораздо больше людей. По официальным данным, погибло 650 человек, по неофициальным — от 2000 до 2500 человек.

Из дневника адмирала Октябрьского: «Принял у себя на БФКП [флагманский командный пункт] капитана парохода «Ленин» тов. Борисенко и нашего военного лоцмана тов. Свистуна. Оба остались живы после этой ужасной катастрофы. Очень много погибло женщин, стариков и детей. А сколько? Капитан не знал, сколько у него на борту было людей. Это непостижимо, но это так. Будут уточнять в Одессе...

31 июля

Наконец кое-что уточнили в связи с походом из Одессы на Кавказ парохода «Ленин». Все шло по линии гражданской и Морфлота. Пароход «Ленин» взял на борт около (точно никто не знает) 1250 пассажиров и 350 тонн груза (цветные металлы в слитках). На борт прибыл наш военно-морской лоцман тов. Свистун, и пароход «Ленин» вышел из Одессы.

Кто были пассажиры? Эвакуированные семьи — женщины, старики, дети, это примерно половина, а вторая половина пассажиров — мобилизованные, которые отправлялись по директивам в учебные центры армии. По всем данным, ориентировочно погибло до 900 человек. Все говорит за то, что лоцман с капитаном, идя ночью прибрежным фарватером на Ялту и боясь, чтобы не вылезти на скалы (им все казалось, что они очень близко от берега), сильно взяли вправо и задели наше минное заграждение. Взрыв был под мостиком корабля. Корабль после взрыва держался на воде всего 5—7 минут».

Военный трибунал, не вникая в детали, без технической экспертизы и т.д., скоропалительно приговорил военного лоцмана лейтенанта И.И. Свистуна к расстрелу.



15 августа в открытом море в 150 км к югу от Тендры погиб на собственной mine буксир «Снег».

22 сентября в 5 ч 55 мин на нашем минном заграждении у Новороссийска подрывался транспорт «Крым» вместимостью 4867 брт. Погибли два человека. В 14 часов транспорт был отбуксирован в Новороссийский порт.

30 сентября эсминец «Совершенный», проходивший ходовые испытания на Херсонесской мерной миле, подрывался на нашем минном заграждении и получил пробоину в правом борту площадью 30 кв. м. Были затоплены 1-е и 2-е котельные и 1-е машинное отделения. Эсминец отбуксировали в Севастополь, где позже он был добит германской авиацией.

27 октября на переходе Керчь — Новороссийск погиб на своей mine катер-тральщик № 536 «Серов».

9 ноября в 18 ч 20 мин транспорт «Десна» вместимостью 2920 брт, следуя по фарватеру, подрывался на своей mine и затонул.

17 ноября произошла совсем детективная история. Согласно «Хронике...», в этот день в 20 ч 35 мин транспорт «Ногин», ледокол «Макаров», тральщик «Щит» и сторожевой катер вышли из Севастополя в Туапсе\*.

А вот в «Справочнике потерь...» говорится, что ледокол «Макаров» 17 ноября вышел из Туапсе в Севастополь. Другие авторы, пишущие об обороне Севастополя, также путаются. Но интересно другое — ледокол бесследно исчез. Несколько слов стоит сказать об этом ледоколе. Он был построен для России в Англии. Полное водоизмещение 4600 т. Три паровые машины тройного расширения общей мощностью в 6400 (6500) л.с. и шесть цилиндрических паровых котлов располагались в двух машинных отделениях и работали на три вала. Ледокол развивал скорость полного хода 14 узлов, экономичного хода — 8 узлов. Запас топлива в 700 т угля обеспечивал дальность плавания экономичным ходом 3300 миль. Штатная численность экипажа 149 человек.

1 января 1917 г. ледокол введен в состав флотилии Северного Ледовитого океана под названием «Князь Пожарский». 7

---

\* Хроника... Выпуск I. С. 238.

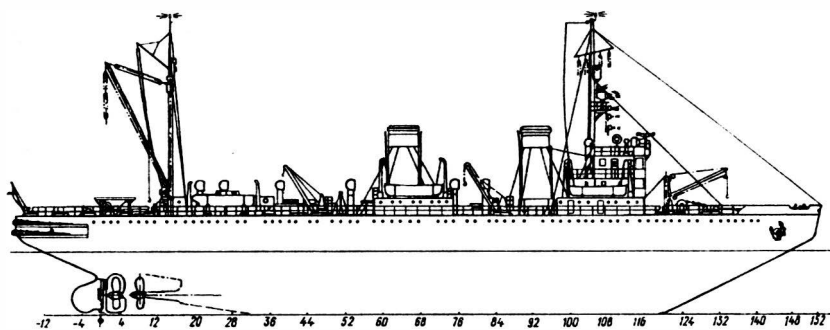

Ледокол «Макаров»

февраля 1920 г. его переименовали в «Лейтенант Шмидт», а 12 июля 1921 г. — в «Степан Макаров».

В конце 1925 г. ледокол перешел на Черное море. До 22 июня 1941 г. «С. Макаров» обеспечивал продление навигации на Азовском море. С началом боевых действий на Черном море ледокол был мобилизован и вооружен как вспомогательный крейсер. На корабле установили 5 одноорудийных 130-мм артиллерийских орудий (3 в носовой части и 2 на корме), а также два 12,7-мм пулемета ДШК.

24 июля 1941 г. ледокол «С. Макаров», имея в охранении пять кораблей Черноморского флота, успешно отбуксировал из Николаева в Севастополь плавучий док грузоподъемностью 5000 т. В период с 7 по 9 августа 1941 г. «С. Макаров» совместно с буксиром «Силин» (капитан П.М. Бондаренко) под охраной канонерской лодки «Красная Армения» провел успешную буксировку железного плавучего дока «Марти» (4000—6000 т). На палубе дока находилось 26 паровозов, 10 тендеров и 52 локомотивные бригады. При завершении эвакуации из Николаева ледокол «С. Макаров» под обстрелом немецкой артиллерии вывел из порта корпус недостроенного крейсера «Куйбышев». При прохождении Днепро-Бугского и Очаковского каналов караван трижды подвергался налетам авиации, но умелое маневрирование и зенитный огонь эскорта помогли благополучно завершить переход. 22 октября 1941 г. ледокол участвует в буксировке крупного плавдока из Ейска в Керчь. Последний заход в Мариупольский порт «С. Макаров» совершил 25 сентября

1941 г. Тогда он вывел в море корпус недостроенного теплохода «Пролетарий».

Германский автор Ю. Мейснер в книге «Советские корабли в Великой Отечественной войне» (Лондон, 1977) пишет: «Судьба ледокола «С. Макаров» неизвестна, почти наверняка — погиб. Согласно сообщениям, полученным от военнопленных, потоплен советскими самолетами западнее мыса Тарханкут в январе 1942 года при попытке уйти».

В газете «Флоту України» севастопольский историк Виталий Костриченко писал: «Откуда появились слухи о предательстве экипажа исчезнувшего ледокола? Возможно, что эти утверждения — плод фантазии «особистов», состряпавших в свое время не одно подобное дело об «измене». Интерпретации о судьбе исчезнувшего «С. Макарова» можно было услышать самые разнообразные: дескать, на ледоколе был бунт и часть экипажа хотела сдаться немцам. Капитан, комиссар и особо рьяные коммунисты были выброшены за борт. Однако радист ледокола успел открытым текстом выйти в эфир и сообщить командованию Черноморского флота о происшедшем. Затем то ли советская авиация, то ли наша подводная лодка перехватили и утопили мятежный ледокол... По другой версии — ледокол ушел к немцам и какое-то время служил у противника, курсируя между Констанцей и Одессой. После войны кто-то якобы видел «макаровские» краны в румынском порту Констанца. Клеймо предателей не обошло и семьи пропавших без вести моряков. Вплоть до середины пятидесятых годов им не выплачивались пенсии. В извещениях о гибели членов экипажа (подписанных заместителем начальника Черноморского пароходства А. Поликарповым) в качестве места гибели судна фигурировало Солёное озеро (Таманский полуостров). Датой гибели «С. Макарова» называлось 26 сентября 1941 года (хотя в последний поход судно ушло 17 ноября). Бои в районе Солёного озера действительно проходили, но 26 сентября 1943(!) года... Долгие годы ледокол числился без вести пропавшим судном»\*.

На самом же деле ледокол вышел из Севастополя. А наши «секретчики» в очередной раз довели дело до маразма и при-

---

\* Материалы сайта <http://www.fleet.sebastopol.ua>.

своили «С. Макарову» на время перехода название ледокол «Керчь». Зачем это сделано — психически здоровому человеку не понять. А главное, никто, кроме «особистов» и командира ледокола, об этом не знал.

И вот утром 18 ноября 1941 г. радисты Севастопольской охраны водного района приняли радиограмму, повергшую командование в недоумение: «Ледокол «Керчь». Подорвался на mine. Тону. Вышлите катера». Больше таинственный ледокол «Керчь» на связь не выходил. Поскольку о кодовом переименовании «С. Макарова» командованию Севастопольского оборонительного района никто не сообщил, то эту радиограмму приняли за очередную хитрость супостата, каким-то образом захватившего советские коды. Никаких катеров в условиях густого тумана, низкой облачности и интенсивного парения никто, естественно, посылать не стал.

Ледокол «Макаров» пошел ночью по фарватеру № 3 между минными полями, поставленными нашими мудрыми адмиралами в начале войны, хотя и был приказ торговым судам проходить фарватер лишь в светлое время суток. В итоге ледокол погиб на собственной mine недалеко от мыса Фиолент.

11 декабря в 14 ч 20 мин танкер «Апшерон», шедший из Туапсе в Севастополь с 5000 тоннами мазута по фарватеру № 3, подорвался на советской плавающей mine (немцы ставили лишь донные мины) и в 16 часов затонул.

Новый, 1942 год начался с новых потерь на своих минах. 8 января 1942 г. при перевозке войск из Новороссийска в Феодосию на своей mine в районе Мысхако подорвался эсминец «Способный». Носовая часть корабля по 41-й шпангоут была оторвана. Погибли 84 десантника и 20 человек команды. Эсминец «Железняков» с трудом отбуксировал «Способный» в Новороссийск. Ремонт эминца затянулся почти на полтора года. В строй «Способный» вошел лишь в середине мая 1943 г.

Транспорт «Коммунист» вместимостью 1940 брт вышел из Новороссийска 19 февраля и должен был прийти в Севастополь 23 февраля, но бесследно исчез. Через несколько дней транспорт «Восток», следуя в Севастополь, встретил шлюпку с дву-

мя обледеневшими труппами членов экипажа транспорта «Коммунист»:

Еще более страшная трагедия произошла 1 марта — транспорт «Чапаев» водоизмещением 5000 т в 7 ч 13 мин налетел на минное заграждение и затонул. Погибли 120 бойцов пополнения, затонули десять 37-мм зенитных автоматов, 1000 т боеприпасов и 240 лошадей.

Нарком Кузнецов пришел в ярость и 3 марта указал Военному совету Черноморского флота на гибель большого количества транспортов по причине плохой организации их переходов. «Последняя гибель транспортов «Коммунист» и «Чапаев», — указывал нарком, — свидетельствует о том, что Военный совет флота не обеспечил должного порядка и безопасности перевозок на своих коммуникациях при господстве нашего флота на Черном море. Народный комиссар обратил внимание Военного совета на то, что плохая организация защиты своих коммуникаций продолжает оставаться неизменной, и приказал в кратчайший срок навести порядок. Предлагалось обратить особое внимание на проверку кадров военных лоцманов»\*.

Как всегда, у нас виноват стрелочник. И опять расстреляли несколько лоцманов, а боевые корабли и транспорты продолжали гибнуть на своих же минах.

Уже через три дня после грозного приказа наркома Кузнецова, 6 марта, эсминец «Смышленный» подорвался на нашем минном заграждении (ш = 45°01'; д = 36°46'). В результате взрыва было затоплено 1-е машинное отделение, и командир приказал стать на якорь. После прибытия в район стоянки эсминца лидеров «Ташкент» и «Харьков» он снялся с якоря и в сопровождении лидеров своим ходом пошел в Новороссийск. Во время перехода на корабле затопило 2-е и 3-е котельные отделения. Эсминец потерял ход. Сильные волны не позволили взять его на буксир, и эсминец начало заливать. 7 марта в 8 ч 07 мин в точке с координатами: ш = 44°43' и д = 36°45' он затонул. Когда корпус эсминца погрузился в воду, взорвались глубинные бомбы. От динамического удара погибли почти все члены коман-

---

\* Хроника... Выпуск 2. С. 95.

ды, покинувшей корабль. «Ташкент» и «Харьков» подняли из воды лишь двоих человек.

Список потерь от собственных оборонительных заграждений может занять не одну страницу. На них гибли корабли и спустя несколько лет после окончания войны. Но зато на этих заграждениях не подорвался ни один корабль противника, по крайней мере до занятия соответствующих портов германскими войсками.

Наши оборонительные минные заграждения под Севастополем приводили к напрасным потерям наших боевых кораблей и транспортных судов от авиации и артиллерии противника. Не только быстроходные эсминцы и крейсера, но и тихоходные транспорты осенью 1941 г. — весной 1942 г. могли в темное время суток пройти большую часть пути от Новороссийска и войти затемно в Северную бухту. Замечу, что германская авиация в то время на Черном море ночью не могла вести атаки наших кораблей. Но увы, из-за мин нашим кораблям приходилось вставать на якорь на подходах к севастопольским минным заграждениям и ждать рассвета, а затем идти за тральщиками, высланными из Севастополя, с черепашьей скоростью по узкому фарватеру под огнем германской дальнобойной артиллерии и под вой германских пикирующих бомбардировщиков Ju-87. Надо ли говорить, что все фарватеры были хорошо известны вражеским летчикам и артиллеристам.

28 ноября 1941 г. в 22 ч 00 мин крейсер «Красный Кавказ», шедший в Севастополь с грузом боеприпасов и маршевым пополнением, «из-за плохой видимости и штормовой погоды не мог пройти фарватером через минное заграждение в районе Севастополя и вследствие ограниченного запаса топлива был возвращен в Новороссийск»\*.

13 января 1942 г. эсминец «Бойкий» вышел из Новороссийска в Потю. «На военном фарватере Новороссийской военноморской базы он столкнулся с транспортом и, получив повреждения, вернулся в Новороссийск»\*\*.

---

\* Хроника... Выпуск 1. С. 256.

\*\* Хроника... Выпуск 2. С. 27.

Из-за мин были существенно ограничены возможности обстрела вражеских береговых объектов. Вот характерный пример. 3 декабря 1941 г. в 20 ч 07 мин крейсер «Красный Кавказ» в сопровождении тральщиков «ТЩ-25» и «ТЩ-26» вышел из Северной бухты в район Балаклавы и, «маневрируя между берегом и внутренней кромкой минного заграждения, с 21 ч 33 мин до 21 ч 43 мин обстреливал дер. Черкез-Кермен. Выпущено 20 снарядов. «ТЩ-25» обстрелял высоту 471,7, выпустив 30 снарядов, и «ТЩ-21» выпустил 60 снарядов по высоте 566,2. Стрельбы велись по площадям»\*. Не позавидуешь командиру крейсера, маневрирующему между Сциллой и Харибдой.

Физически невозможно перечислить все бедствия из-за преступного приказа Кузнецова о постановке минных заграждений у черноморских портов.

Будучи опытным моряком, командующий Черноморским флотом прекрасно понимал, какой вред наносят эти минные поля. Вытралить свои мины полностью в ходе боевых действий Черноморский флот физически не мог, я уж не говорю о том, какой вой подняли бы в Москве кузнецовы и исаковы. Тогда Октябрьский пошел на тактическую хитрость и обозвал траление собственных мин «расширением фарватера». Вроде бы чисто техническое мероприятие, можно и в Москву не докладывать.

В течение многих недель суда ОВР ГБ\*\* тралили собственные минные заграждения. Цитирую «Хронику...»: «Минный заградитель «Дооб», шесть тральщиков-катеров, четыре сторожевых катера и шхуна «Курортник» (ОВР ГБ) в течение для производили тральные работы по очистке и расширению ФВК № 3 ГБ. На кромках фарватера затралено и уничтожено восемь наших мин»\*\*\*.

Замечу, тральные работы шли под воздействием германской артиллерии и авиации, и серьезно расширить фарватер у Севастополя не удалось. Собственные минные заграждения удалось окончательно вытралить лишь в начале 1950-х годов.

---

\* Хроника... Выпуск 1. С. 263.

\*\* ОВР ГБ — Охрана водного района главной базы.

\*\*\* Хроника... Выпуск 1. С. 276.

В книге Р.Ф. Октябрьской «Штормовые годы» говорится: «Адмирал Ф.С. Октябрьский писал позднее: «Мне казалось — и в те дни, и впоследствии — что это тоже давление прошлого, как и постановка оборонительных минных заграждений в районе главной базы».

Да, взгляды на постановку оборонительных минных полей командующего флотом и наркома ВМФ Кузнецова расходились. Ф.С. Октябрьский впоследствии писал: «Зачем нужно было с первых дней войны ставить минные заграждения? Против кого их ставили? Ведь противник-то сухопутный, он на море имеет главным образом авиацию да торпедные катера, которым мины — не помеха. Вот, несмотря на то, что мины будут больше мешать нам, чем противнику, заставили нас ставить мины, на которых больше погибло своих кораблей, чем противника. У нас одних эсминцев погибло на своих минах три: «Держинский», «Смышленный», "Совершенный"»\*.

Я не думаю, что эти высказывания являются «остроумием на лестнице». Глупость минных постановок очевидна. Но тут возникает естественный вопрос, почему Филипп Сергеевич, получив приказ Кузнецова, не обратился лично к Сталину. «Кузнецов говорит о вторжении итальянского флота и германских подводных лодок в Черное море, но никаких конкретных фактов не приводит. По имеющимся в штабе Черноморского флота данным, никаких итальянских и германских судов нет ни в Черном море, ни в Проливах. Прохождение вражеских судов через Проливы к нашим военно-морским базам займет несколько дней. За это время можно десять раз поставить любые минные заграждения. Считаю постановку заграждений преждевременной».

Спору нет, у вождя хватало головной боли с поражениями сухопутных войск, но уверен, что телеграмма от Октябрьского была бы им рассмотрена.

Обращаясь к Сталину, Октябрьский мог бы достичь сразу трех целей — изменить ход войны на Черном море, свалить нар-

---

\* Октябрьская Р.Ф. Штормовые годы: Рассказ об адмирале Ф.С. Октябрьском / Лит. обработка А.С. Мареты. Киев: Политиздат Украины, 1989. С. 65.



кома Кузнецова и, возможно, уменьшить потери от своих мин на Балтике и в Тихом океане. На Балтике немцы и финны неоднократно использовали советские минные заграждения против нас же. А непродуманная постановка с 12 по 30 июля 1941 г. 9105 мин и минных защитников у Владивостока и еще трех военно-морских баз Приморья привела к гибели подводных лодок «М-49» и «М-63» и не менее десяти других судов. И это у невоювавшего флота.

## Глава 5

### УДАРЫ ПО КОНСТАНЦЕ

Бомбардировка Констанцы советскими кораблями и самолетами в конце июня 1941 г. хорошо описана в советских и западных источниках. И что нечасто случается, обе стороны в целом положительно оценивают ее. Тем не менее даже столь хорошо изученная операция содержит множество тайн и белых пятен.

Начну с того, что все наши и западные авторы неверно указывают цель налетов на Констанцу. К примеру, в официальном труде «Боевой путь Советского Военно-Морского Флота» говорится: «В ходе войны Румыния была основным источником снабжения фашистской Германии и ее сателлитов нефтью — важнейшим стратегическим сырьем, необходимым для обеспечения боевой деятельности мотомеханизированных частей армии, воздушных сил и военно-морского флота. Потому удары по морским сообщениям противника должны были затруднить снабжение его горючим. Основным портом вывоза нефти морским путем была Констанца — главная военно-морская база противника на Черном море.

Флот должен был нарушать перевозки румынской нефти морским и речным путем в страны фашистского блока и пресечь морские перевозки по линии Констанца — Босфор»\*.

---

\* Боевой путь Советского Военно-Морского Флота. М.: Воениздат, 1974. С. 326.

Вроде бы все сказанное абсолютно верно, тут можно лишь добавить, что по Дунаю со всей Центральной Европы шел поток грузов в Черное море, Проливы и далее в порты Средиземноморья.

Даже одной трети Черноморского флота хватило бы, чтобы полностью блокировать все порты Румынии и пресечь вражеские перевозки по Черному морю.

Для этого достаточно было направить 25—30 торпедных катеров «Г-5» и столько же катеров «МО-4» в дельту Дуная и создать там для них операционные базы. Радиус действия торпедных катеров можно было увеличить за счет дозаправки в море или буксировки катерами «МО-4». Запас топлива на «МО-4» позволял без проблем действовать им у всего побережья Румынии. Катера «МО-4» не несли торпед, но пара таких катеров (вооруженных четырьмя 45-мм пушками) могла стать серьезной угрозой для любого торгового судна и идущих без сопровождения боевых кораблей. Кроме того, торпедные катера и катера «МО-4» могли использоваться для активных минных постановок у берегов Румынии.

Противопоставить нашим катерам Румынии было практически нечего. разве что вывести в море свои 4 эсминца, но на этот случай у нас было более чем достаточно лидеров и эсминцев.

Таким образом, одни катера могли полностью парализовать все грузопассажирские перевозки противника на Черном море. Наконец, торпедные катера и катера «МО-4» могли из пушек и пулеметов производить обстрелы мелких населенных пунктов Румынии.

Уверен, что кто-то из читателей бросит упрек автору, мол, хорошо воевать «задним числом». Но я пишу только об очевидных вещах, которые был обязан сделать даже самый заурядный морской офицер. Летом 1941 г. ни торпедным катерам, ни «МО-4» делать на Черном море было нечего. Для торпедных катеров не было вражеских надводных кораблей, а для катеров «МО-4» — подводных лодок.

Между прочим, многие офицеры Черноморского флота в июне — июле 1941 г. предлагали использовать торпедные кате-

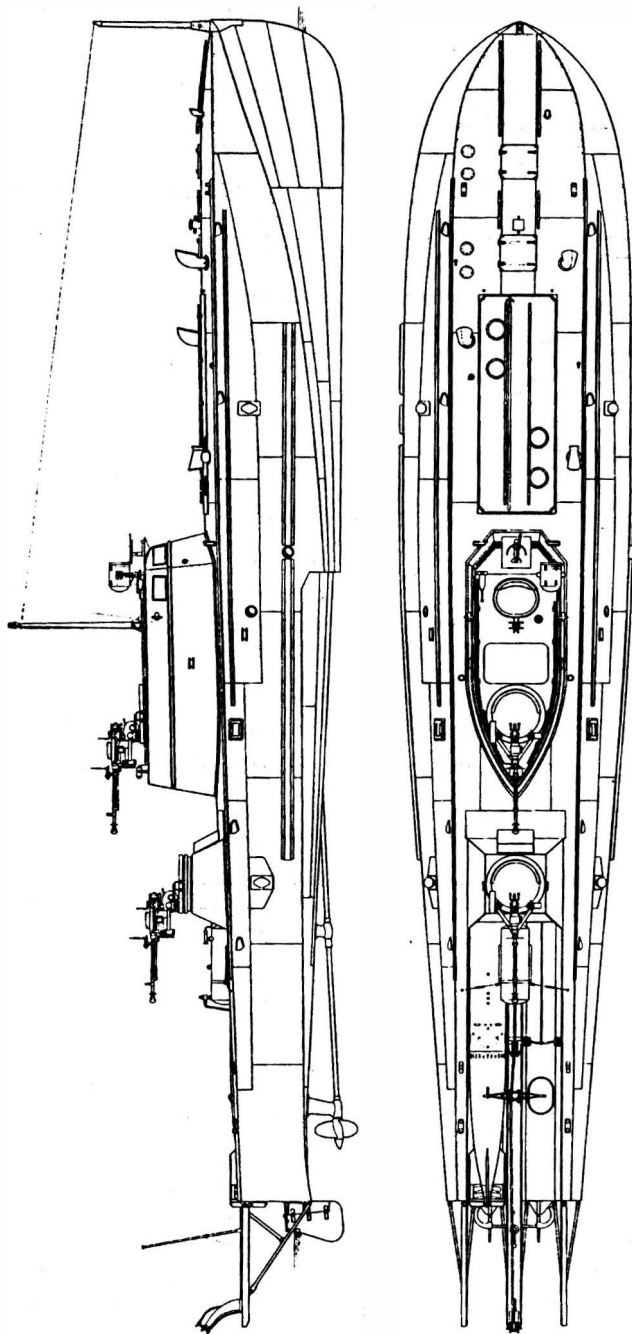

Советский торпедный катер типа Г-5

ра по назначению. Так, командующий Дунайской флотилией 25 июня просил командование Черноморского флота прислать торпедные катера «Г-5» на Дунай для атаки румынских мониторов у Тульчи или Галаца. Октябрьский послал только 4 катера Г-5. Они прибыли в Кислицу (базу на Дунае) только 28 июня. А уже через 5 дней Октябрьский приказал вернуть их обратно в Очаков. По мнению адмирала, базировавшихся там 24 торпедных катеров было слишком мало для отражения атаки итальянского флота. А вдруг появится «Джулио Чезаре» и начнет палить из 320-мм пушек по Очакову, и тогда эти 4 катера должны были решить исход боя!

Следует заметить, что к 22 июня 1941 г. в составе Черноморского флота было несколько звеньев катеров типа Г-5 ВУ, то есть волнового управления. Они разрабатывались для атак боевых кораблей в открытом море. Понятно, что действие против судов, стоявших в базах, было куда более легкой задачей. Почему бы эти катера не использовать для атаки порта Констанца или румынских мониторов на Дунае? Тем не менее Октябрьский, по непонятным причинам, воздерживался от применения катеров ВУ.

Тогда нарком Кузнецов предложил Военному совету Черноморского флота проработать и донести план использования для ударов по базам противника торпедных катеров волнового управления, начиненных взрывчатыми веществами.

26 июня Октябрьский доложил Кузнецову план набеговой операции на Констанцу двумя торпедными катерами ВУ, начиненными взрывчатыми веществами по 2,6 т каждый.

Операцию предполагалось произвести следующим образом. Развертывание средств должно было происходить из главной базы. В светлое время суток до Тарханкута торпедные катера должны следовать на буксире тральщиков. В районе Тарханкута до наступления темноты к тральщикам присоединяются два эсминца. Ровно в полночь в точке с координатами: ш = 44°03', д = 31°35' тральщики отдают буксиры и возвращаются в базу, а торпедные катера следуют своим ходом за эсминцами со скоростью 25 узлов.

С рассветом в исходной точке было намечено рандеву с самолетами-водителями, настройка аппаратуры и съемка личного состава с торпедных катеров на борт эсминца. Другой эсминец должен был осуществлять противолодочную оборону. На отходе эсминцы предполагалось прикрыть истребительной авиацией.

Атака Констанцы намечалась на 6 ч 00 мин — 6 ч 30 мин. Объектами атаки должны были стать корабли, транспорты и плавучий док. Запасной целью были намечены причалы. Решение задачи требовало прорыва торпедных катеров в гавань.

Одновременно с атакой торпедных катеров предполагалось нанести удар по Констанце авиацией. Однако по неизвестным причинам эта операция была отменена.

Забегая вперед, скажу, что и позже Кузнецов пытался провести атаку румынских портов катерами ВУ. Так, 7 марта 1944 г. нарком приказал командующему Черноморским флотом «продолжать боевое использование катеров ВУ». Для этого Кузнецов приказал отправить с Тихоокеанского флота два катера ВУ. Однако ни черноморские, ни тихоокеанские катера ВУ так и не были использованы для атаки румынских портов.

Были и другие планы активного использования черноморских торпедных катеров в 1941 году, но и они все остались на бумаге.

Эти и другие действия командования Черноморского флота невозможно объяснить без учета самого важного фактора — патологического страха перед атакой итальянского флота и германского морского десанта в Крыму. Поэтому торпедные катера были необходимы для обороны наших военно-морских баз, а катера «МО-4» — для противолодочной обороны от многочисленных итальянских подводных лодок.

Удары же по Констанце командование Черноморского флота предприняло не столько для пресечения добычи и транспортировки нефти в Румынии, сколько для уничтожения скопища десантных судов, на которые уже загрузили отборные дивизии вермахта.

Начну по порядку. 22 июня в 7 ч 15 мин утра Военные советы приграничных военных округов и нарком ВМФ получили

директиву № 607, подписанную Тимошенко, Маленковым и Жуковым, где, в частности, говорилось: «На территорию Финляндии и Румынии до особых указаний налетов не делать».

А между тем уже в 4 часа утра румынские бомбардировщики He-111 и SM-79 бомбили Тирасполь, Кишинев и Болград. Румыны были перехвачены советскими истребителями И-16. По нашим данным, летчики 67-го истребительного авиаполка утром 22 июня сбили 4 румынских бомбардировщика, а сами не потеряли ни одной машины. Румынские данные отличаются с точностью до наоборот: они сбили четыре И-16 и не потеряли ни одного своего бомбардировщика.

Вообще за день в районе действия румынской авиации, по советским данным, было потеряно на аэродромах и в воздухе 37 самолетов. Эти данные, увы, следует рассматривать в качестве ориентировочных, как из-за фальсификации советских источников, так и в связи с тем, что в этих районах действовали и германские самолеты.

По румынским данным, за первый день войны румынская авиация потеряла 7 бомбардировщиков и 1 разведчик. (По другим данным, потери составили 11 самолетов.)

В течение 23 июня ВВС Черноморского флота произвели три налета на Констанцу. В них принимали участие два полка ВВС Черноморского флота: 2-й минно-торпедный авиаполк, вооруженный самолетами ДБ-3Ф, и 40-й авиаполк, вооруженный бомбардировщиками СБ.

В тот же день, в 13 ч 04 мин, 6 СБ бомбили склады и транспорты в Сулине. А всего за сутки на Констанцу и Сулину было сброшено 54 бомбы ФАБ-500, 22 ФАБ-250, 90 ФАБ-100 и 336 ЗАБ-2,5.

Румыны утверждали, что в течение этих трех налетов было сбито 8 бомбардировщиков ДБ-3Ф и 8 бомбардировщиков СБ. Сведения эти явно преувеличенные. Румынский лейтенант Х. Агаричи утверждал, что сбил на своем «харрикейне» два СБ. Его старший брат — модный бухарестский композитор — быстренько подсуетился и выпустил пластинку (как говорят сейчас, альбом) с названием «Агаричи лупит большевичи». Когда же

«большевичи» пришли к власти в Румынии, оба Агаричи «загремели под фанфары».

Утром 24 июня с 6 ч 00 мин до 6 ч 35 мин 14 бомбардировщиков ДБ-3Ф и 18 СБ вновь бомбили порт в Констанце и близлежащий аэродром Мамайя. На подходе к Констанце наши самолеты встретили 16 румынских истребителей Не-113. Советские самолеты сумели отбомбиться, но потеряли 3 ДБ-3Ф и 7 СБ. По сообщениям наших летчиков, было сбито 11 румынских истребителей, но это, видимо, преувеличение. На аэродроме Мамайя, по германским данным, было уничтожено 3 истребителя Ме-109F.

Вечером Констанцу бомбили два ДБ-3Ф. Их перехватили германские истребители. Наш бомбардировщик ДБ-3Ф сбил один Ме-109F, но пилот оберфельдфебель Вальтер спрыгнул с парашютом и был спасен румынским гидросамолетом SM-62.

Всего за день авиация Черноморского флота произвела на Констанцу 40 самолето-вылетов, сбросив 2 бомбы ФАБ-100, 21 ФАБ-500, 30 ФАБ-250, 18 ФАБ-100 и 6 РРАБ-3.

Несколько забегаю вперед, скажу, что действия авиации Черноморского флота были абсолютно неэффективны. А дабы избежать обвинений в предвзятости, процитирую «Хронику Великой Отечественной войны Советского Союза на Черноморском театре»: «Командующий ЧФ указал командиру 63-й авиабригады, что, несмотря на большое количество вылетов для бомбардировки транспортов и мониторов противника, самолеты не потопили ни одного вражеского корабля. Это произошло потому, что летчики бригады не предпринимали решительных атак и производили сбрасывание бомб по двигавшимся судам с высоты 4000—6000 м. Командующий приказал более решительно атаковать корабли противника и в случае необходимости сбрасывать бомбы со снижением до 600 м»\*.

Замечу, что вероятность попадания даже в линкор с высоты 4—6 км менее 1%. И чтобы попасть в корабль, надо было снижаться до 600 или даже 60 м и проводить топмачтовое бомбометание или использовать пикирующие бомбардировщики Пе-2.

---

\* Хроника... Выпуск 1. С. 26—27.

24 июня 10 наших самолетов вели «дальнюю разведку» в районе Босфора, Зунгулдака, Сулины и Варны. Как скромно говорится в «Хронике...», разведка обнаружила в районе Босфора и Зунгулдака 19 транспортов\*. Разведка доложила о многочисленных транспортных судах у берегов Румынии и Болгарии. Это укрепило мнение командования Черноморского флота о близости десанта в Крым.

Кто первый предложил использовать надводные корабли для обстрела Констанцы, неясно. Однако Октябрьскому идея понравилась, но на себя брать инициативу он не решился и запросил наркома ВМФ Кузнецова. Тот тоже подстраховался и отправил начальника Главного морского штаба адмирала Исакова к Сталину за разрешением. В итоге в Севастополе о походе узнали лишь 24 июня поздно вечером.

25 июня Октябрьский утвердил план набеговой операции кораблей на Констанцу, который был доложен наркому ВМФ. Сущность плана заключалась в следующем: в 5 часов утра 26 июня нанести совместный удар кораблей флота и авиации по Констанце.

Самолеты Черноморского флота должны были провести бомбардировки Констанцы в 4 ч 00 мин, в 4 ч 30 мин и в 5 ч 00 мин.

Артиллерийский обстрел предполагалось вести «ударной группой» в составе лидера «Харьков» и двух эсминцев типа «С». Действия этой группы должна была обеспечивать находившаяся в 60 милях к востоку от Констанцы группа прикрытия в составе крейсера «Ворошилов» и лидера «Москва».

Командовать ударной группой Октябрьский приказал командиру 3-го дивизиона эсминцев капитану 2-го ранга М.Ф. Романову, поднявшему свой флаг на «Харькове». Общее командование обеими группами должен был осуществлять командир отряда легких сил контр-адмирал Т.А. Новиков.

25 июня в 13 ч 40 мин Октябрьский передал план операции командующему эскадрой. Выход лидера «Харьков» и эсминцев «Смышленный» и «Сообразительный» был назначен на 16 ч

---

\* Хроника... Выпуск 1. С. 10.



00 мин. «Сообразительный» находился в четырехчасовой готовности и потому не успел к выходу в указанное время.

Но вот в 17 ч 33 мин штаб Черноморского флота получил утвержденный наркомом Кузнецовым план операции со следующими указаниями:

— «Ударная группа» утверждалась в составе двух лидеров.

— Прикрытие — крейсер «Ворошилов» и три эсминца.

— Авиация должна была бомбить Констанцу ночью и после обстрела кораблями. Последняя группа самолетов обязана была сфотографировать результаты артиллерийского обстрела.

Можно только подивиться мудрости адмиралов. Обстрел порта поручался лидеру и эсминцам, из 130-мм пушек Б-13 в зоне обстрела вражеских береговых батарей. Мало того, действие 130-мм фугасных снарядов, содержавших всего 2,8 кг тротила, было довольно слабым. А вот фугасные снаряды 180-мм орудий имели 7,97 кг тротила, то есть в три раза больше. А главное — дальность стрельбы 180-мм орудий равнялась 37 км, то есть была заведомо больше, чем дальность стрельбы любых германских береговых батарей.

Естественно, куда разумнее было послать в рейд на Констанцу крейсера «Молотов» и «Ворошилов» с их восемнадцатью 180-мм орудиями.

Но послали один «Ворошилов», и то в составе группы прикрытия. Любопытный вопрос: а от кого собирался «прикрываться» Октябрьский? От злополучных четырех румынских эсминцев? Нет! От того же итальянского флота! Только в этом случае приказ Октябрьского имеет какое-то логическое объяснение.

В суматохе штаб Черноморского флота забыл оповестить о нападении наши подводные лодки, находившиеся у берегов Румынии. По плану наши корабли должны были пройти между позициями подводных лодок «Щ-205» и «Щ-206» в нескольких километрах от краев районов их действий. Но можно было и сообразить, что для зарядки аккумуляторов подводная лодка «Щ-206» выйдет из своего района, чтобы не засветиться противнику, и отойдет на север.

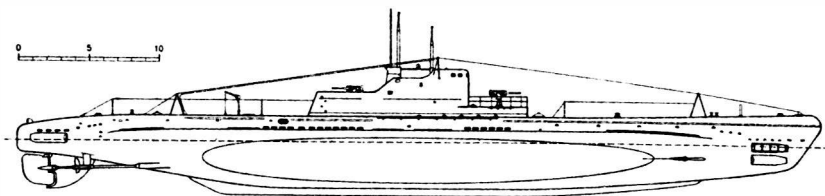

Подводная лодка типа «Щ» V, V-бис и V-бис2 серий

25 июня в 20 ч 10 мин лидеры «Харьков» и «Москва» вышли в море. Отряд же прикрытия покинул базу в 22 ч 41 мин. Эсминец «Смышленный», будучи еще на Инкерманском створе, за что-то зацепил своим параваном и отстал. Лишь в 3 часа 26 июня ему удалось выйти за минное ограждение главной базы.

В 0 ч 33 мин 26 июня крейсер «Ворошилов» и эсминец «Сообразительный» дали ход 28 узлов. С развитием полного хода «Сообразительный» стал отставать, и в 2 ч 30 мин корабли потеряли друг друга из виду. Лишь на рассвете «Сообразительный» присоединился к крейсеру «Ворошилов», и они оба начали маневрировать в 50 милях восточнее Констанцы.

Переход морем обоих лидеров прошел благополучно, и в 4 ч 42 мин с дистанции 140 кабельтов (25,6 км) им прямо по курсу открылся берег. Лидеры сбавили ход до 24 узлов и поставили параваны-охранители\*. Вообще говоря, параваны-охранители положено применять при скорости до 21 узла, но наши лидеры запаздывали, и Романов решил: «Авось пронесет».

В 4 ч 50 мин на широте  $44^{\circ}10'6''$  и долготе  $29^{\circ}02'0''$  на «Харькове», шедшем головным, подорвался правый параван. Корабли поменялись местами, и головным стали лидер «Москва». В 5 часов утра лидеры начали поворот на боевой курс —  $221^{\circ}$ , двигаясь 26-узловым ходом. В этот момент у «Харькова» оборвался левый параван.

В 5 ч 02 мин, будучи в точке с координатами: ш =  $44^{\circ}10'3''$ , д =  $28^{\circ}57'0''$ , «Харьков» открыл огонь по нефтехранилищам в порту Констанца, имея курсовой угол  $55^{\circ}$  правого борта и дис-

---

\* Параван-охранитель — буксируемый кораблем подводный аппарат, способный отводить от борта корабля якорные мины или срезать их минрепы специальным резаком.

танцию 130 кабельтов. С третьим залпом «Харькова» открыл огонь и лидер «Москва».

В 5 ч 06 мин по нашим кораблям открыла огонь трехорудийная германская 28-см батарея «Тирпиц».

Первый залп батареи лег с перелетом в 10 кабельтовых от «Москвы», второй залп перелетел всего 5 кабельтовых, а третий накрыл «Москву».

Около 5 ч 10 мин командир «ударной группы» решил отходить, и на «Москву» был передан сигнал: «Начать отход. Дым». В 5 ч 12 мин «Москва» начала отход, одновременно ставя дымовую завесу. «Харьков», шедший без паравана, держался кильватерной струи «Москвы». В 5 ч 13 мин «Москва» легла на зигзаг с целью сбить пристрелку немецкой батареи. В это время с «Харькова» заметили на берегу в районе нефтяного терминала большой пожар.

В 5 ч 14 мин «Харьков» прекратил артогонь по берегу, выпустив 154 фугасных снаряда.

В 5 ч 20 мин с обоих лидеров заметили следы двух торпед, идущих к «Москве». Лидер «Харьков» начал сбрасывать глубинные бомбы на месте, где вражеская подводная лодка могла пустить торпеды. В 5 ч 21 мин в середине корпуса «Москвы» раздался взрыв. Столб огня и дыма поднялся на высоту 30 метров.

«Харьков» отвернул и обошел место взрыва с севера. Лидер «Москва» переломился пополам в районе правого котельного кожуха. Носовая часть лидера была оторвана и развернута форштевнем к корме, кормовая часть держалась на плаву. Винты работали в воздухе, дымовая аппаратура продолжала действовать. На палубе находились люди, а зенитное орудие на кормовом мостике вело огонь по появившимся самолетам противника.

«Москва» затонула на глубине 40—45 м. На воде остались спасательные круги, матрацы, аварийный лес, дымовые шашки и единственная шлюпка, в которой находилось 17 человек. К вечеру 14 румынских катеров и гидросамолеты подобрали из воды 69 человек — 7 офицеров и 62 краснофлотца. На допросе некоторые члены экипажа «Москвы» заявили, что перед взры-

вом корабля они видели след торпеды. Среди пленных оказался и командир лидера А. Б. Тухов.

После гибели «Москвы» лидер «Харьков» поставил дымзавесу и попытался спасти уцелевших моряков, но тут у его борта разорвались два снаряда. Лидер получил повреждения и снизил ход до «малого».

Идя шестиузловой скоростью, к 5 ч 55 мин «Харьков» вышел из зоны досягаемости береговых батарей противника, которые вели огонь с дистанции 32,9 км. Но в 6 ч 43 мин был обнаружен пузырь и след торпеды, шедшей на лидер. «Харьков» повернул на торпеду, и она прошла за кормой. Предполагаемое место неприятельской подводной лодки было обстреляно ныряющими 130-мм снарядами.

В 7 ч 30 мин к «Харькову» присоединился эсминец «Сообразительный» и «начал нести противолодочную и противовоздушную оборону», находясь в голове колонны и маневрируя на большой скорости.

«В этот момент «Сообразительный» заметил след торпеды с правого борта. Повернув вправо, он оставил торпеду слева от себя, но одновременно обнаружил след второй торпеды, шедшей вдоль правого борта на лидер. «Харьков» тоже повернул, но следа торпеды не видел. «Сообразительный» атаковал подводную лодку глубинными бомбами, причем на месте бомбометания было обнаружено большое масляное пятно и на момент показавшаяся и быстро погружавшаяся в воду корма подводной лодки. Отразив атаку, корабли продолжали отход на восток»\*.

Замечу, что в официальном «Справочнике потерь военноморского и торгового флотов Советского Союза в Великой Отечественной войне 1941—1945 гг.» говорится, что подводная лодка «Щ-206» потоплена румынскими судами 9 июля у мыса Шадлер. Однако там же сказано, что с 26 июня по 9 июля, то есть целых 17 суток, лодка не имела связи с базой, несмотря на попытки командования установить с ней связь. Видимо, кто-то из составителей «Справочника...» хорошо владел эзоповым языком.

---

\* Хроника... Выпуск 1. С. 13.

Стоит привести рассказ командира «Сообразительного» старшего лейтенанта С.С. Воркова.

«На большом ходу корабль кренится на повороте.

Рядом со мной стоит Сингаевский. Он что-то кричит.

— След торпеды справа... — доносится до моего слуха.

Крутой поворот — и эсминец в безопасности. Сигнал... Гудки... Вот и лидер «Харьков» поворачивает в нашу сторону.

Смолкли орудийные залпы. На мгновение наступает тишина. И вдруг глухой взрыв глубинных бомб сотрясает корабль: бомбим место возможного нахождения подводной лодки врага, выпустившей две смертоносные торпеды. Сбрасываю еще серию бомб. Захожу и вновь сбрасываю бомбы. Подводной лодки не вижу. Но она где-то здесь, рядом»\*.

Замечу, что писал сие контр-адмирал Ворков в 1962 г. и понятно, почему он далее обрывает рассказ о лодке и сразу переходит к возвращению эсминца в Севастополь.

В ходе рейда на Констанцу наши корабли фактически не получили поддержки с воздуха, которая должна была дезориентировать немцев. В первой группе самолетов, которые должны были появиться над Констанцей в 4 ч 00 мин, было всего два бомбардировщика ДБ-3, и оба вернулись с полпути «из-за неисправности материальной части». Вторая группа состояла из двух бомбардировщиков СБ, один из которых вернулся «из-за неисправности материальной части», а второй пропал без вести. Третья группа в составе семи бомбардировщиков СБ появилась над Констанцей только в 6 ч 40 мин. Ее бомбы упали в 100—200 м севернее нефтегородка. Вылетевшие на перехват истребители Ме-109 сбили три СБ. Вернувшиеся из полета летчики утверждали, что сбили два Ме-109.

Румынское командование на радостях объявило, что лидер «Москва» потоплен из румынских береговых торпедных аппаратов, находившихся у входа в Констанцу. Немцы в ответ только посмеялись глупости румынского начальства — как могли торпеды пройти путь в 180—190 кабельтовых? — и, в свою очередь, приписали гибель лидера 28-см орудиям береговой бата-

---

\* *Ворков С.С.* Флаг на гафеле. М.: Воениздат, 1962. С. 19.

реи «Тирпиц». Вскоре на стволах ее орудий появился силуэт советского корабля.

Во всех послевоенных советских официальных открытых изданиях утверждалось, что лидер «Москва» подорвался на румынской мине. В секретной «Хронике...» же вообще не указывалась причина его гибели: «...в 5 ч 21 мин... на ЛД «Москва» раздался взрыв, и из-за дымовой завесы поднялся столб огня и дыма на высоту до 30 м»\*.

Замечу, что гибель «Москвы» произошла примерно в 28—30 км от румынского побережья. Перед войной румыны объявили о минировании района Констанцы в 17 милях от берега. Фактически же мины не ставились далее чем на 11—12 миль от берега. Риторический вопрос: откуда взялась мина на таком удалении?

Понятно, что командующий Черноморским флотом сделал вид, что ничего не знает о судьбе «Щ-206». Срок возвращения ее из похода истек 16 июля 1941 г. Первоначально было объявлено, что подводная лодка «Щ-206» пропала без вести.

В послевоенное время в ходе контрольного траления района Констанцы были обнаружены корпуса лидера «Москва» и подводной лодки «Щ-206». Поднять их было проще простого — лидер «Москва» лежал на глубине всего 40 метров. Но из Москвы поступил строжайший запрет даже на их осмотр водолазами.

## Глава 6

### СНАБЖЕНИЕ ОДЕССЫ И ЭВАКУАЦИЯ ЕЕ ГАРНИЗОНА

Обороне городов-героев Севастополя и Одессы посвящены многие десятки книг. Не обошел эту тему и я в книге «Битва за Черное море». Здесь же я хочу коснуться лишь кардинальных вопросов, связанных с обороной этих городов, которые

---

\* Хроника... Выпуск 1. С. 12.

были умышленно искажены советскими, а затем и некоторыми современными историками.

Говоря об Одессе, следует отметить два момента.

Во-первых, бои под Одессой вели исключительно румынские войска.

Во-вторых, командование Черноморского флота по-прежнему боялось итальянцев, перебарщивая с охранением конвоев, идущих в Одессу. В конвои привлекались большое количество новых эсминцев проектов 7 и 7У и даже крейсера «Красный Крым», «Червона Украина» и «Коминтерн». Причем они сопровождали транспорты не только на самом опасном участке пути у Одессы, но и на участке Новороссийск — район Севастополя. Ну, теоретически можно было предположить, что румынские эсминцы совершат рейд в район Одессы на перехват наших транспортов, хотя они за всю войну и не пытались это делать.

А что можно было бояться на участке Новороссийск — Севастополь? А может, Филиппу Октябрьскому приснился страшный сон с линкором «Литторио» или «Явуз» (в девичестве «Гeben»)? Скорее же всего надо было доложить Ставке, что в операции участвовали аж три крейсера, хотя для выполнения этой задачи достаточно было и сторожевых катеров. Из-за участия в конвоях механизмы крейсеров и эсминцев были существенно изношены, что позже сказалось на их боеспособности.

Использование же крейсеров и эсминцев в качестве кораблей ПВО для наших конвоев было крайне неэффективным по двум причинам. Во-первых, зенитное вооружение их было слабо, а во-вторых, конвоирующие суда должны были по правилам держаться от конвоируемых судов на дистанции 1 кабельтова (183 м), а фактически держались на дистанции 10 и более кабельтовых, несмотря на неоднократные приказы Октябрьского о недопустимости подобной практики.

Самым простым и надежным решением было вооружение зенитными орудиями самих транспортов. По приказу наркома ВМФ от 4 июля 1941 г. со складов Черноморского флота на торговые суда было установлено 179 универсальных 45-мм орудий 21К с боекомплектом по 100 выстрелов на ствол. Кроме того, флот отправил на торговые корабли по одному комендору на

ствол, который должен был обучить приемам стрельбы остальных членов расчета (из числа торговых моряков).

Замечу, что на сторожевых катерах Черноморского флота имела место практика, когда с приходом в базу с катера снимался 12,7-мм зенитный пулемет ДШК и за несколько минут переставлялся на катер, уходящий на задание. Зачастую команды катеров отказывались выходить без ДШК, поскольку 7,62-мм пулеметы были бессильны против германских самолетов.

Точно так же, только за несколько часов, можно было переставить на войсковые транспорты 45-мм установки 21К и 37-мм автоматы 70К. Таким образом, ПВО транспорта можно было сделать сильнее, чем у крейсера. Артустановки 70К можно было брать со строившихся и ремонтирующихся боевых кораблей. Но увы, это не сделали.

Тем не менее потери наших транспортов от авиации в период обороны Одессы были сравнительно невелики из-за слабой активности германских ВВС.

Первого успеха за войну германская авиация добилась 12 августа 1941 г. в 12 ч 20 мин, повредив транспорт «Новороссийск», находившийся на подходе к Одессе. Транспорт выбросился на мель в районе деревни Сычевки. Позже немцы его сняли, отремонтировали и ввели в строй.

На следующий день в районе Очакова от попаданий бомб загорелся и затонул транспорт «Полина Осипенко» вместимостью 4662 брт.

21 августа был потоплен транспорт «Брянск» (2823 брт), шедший порожняком в Одессу. Согласно советскому секретному справочнику наших потерь, он якобы был потоплен ночью, но в 1941 г. германская авиация не атаковала наши суда по ночам.

24 августа в районе Одессы германская авиация впервые использовала торпедоносцы. He-111 сбросили две торпеды на транспорт «Фабрициус», но обе прошли мимо.

Первое успешное применение торпед состоялось 29 августа. Ими был потоплен транспорт «Каменецк-Подольск». Пароход был спущен на воду в 1911 г. Вместимость его 5117 брт,



скорость хода 9 узлов. Он шел без груза из Керчи в Новороссийск под командованием капитана В.Л. Рогового. В 15 милях к югу от Керченского полуострова (ш = 44°49'; д = 36°06') в 20 ч 45 мин пароход был атакован двумя торпедоносцами. Одна из торпед попала в середину борта, и «Каменец-Подольск» начал тонуть. сторожевой катер подобрал 44 члена экипажа, а еще 9 человек утонули. Катеру сопровождения «МО-33» удалось сбить один торпедоносец, а второй зацепился за мачту тонущего судна и упал в воду.

14 и 30 сентября германская авиация потопила бомбами два небольших транспорта — «Молдавию» (1190 т) и «Пугачева» (2100 т).

А 3 октября учебный корабль «Днепр», транспорты «Чехов» и «Абхазия» вышли из Новороссийска в Севастополь под охраной эсминца «Смышленный» и базового тральщика «Якорь»\*. Транспорты шли пустыми, так как они должны были участвовать в эвакуации Одессы.

Почти сразу после выхода из Новороссийска конвой был обнаружен германским самолетом-разведчиком, который навел на него торпедоносцы.

В 18 ч 35 мин на конвое заметили три торпедоносца He-111. В этот момент торпедоносцы атаковали «Смышленного», но торпеды прошли мимо. Через 5 минут два He-111 сбросили по одной торпедой, целясь по «Днепру», но промазали. В 18 ч 55 мин два самолета с дистанции 4 кабельтовых сбросили еще две торпеды по «Днепру». Одна из них прошла мимо, а вторая попала в среднюю часть корпуса ближе к корме, с левого борта. В 19 ч 15 мин учебный корабль встал вертикально носовой частью и через пять минут затонул. Погибло 40 человек, включая командира корабля капитана 2-го ранга А.Я. Моргунова. 163 человека было спасено кораблями охранения. Ни один из торпедоносцев не был сбит, несмотря на то что даже транспорты имели по четыре — шесть 45-мм пушек 21К.

Этот эпизод показал слабость германской авиации на Черноморском театре. Имея возможность послать хотя бы дюжину

---

\* Тральщик «Т-408» «Якорь» имел бортовой номер 23, поэтому в ряде источников он фигурирует как «ТЩ-23».

торпедоносцев и столько же бомбардировщиков, немцы могли полностью разгромить конвой, что имело бы важное военное, политическое и психологическое значение.

«Днепр» стал самым большим советским кораблем, потопленным германскими торпедоносцами в годы Великой Отечественной войны. Мало того, он стал самым большим кораблем, вообще потопленным немцами на Черном море. Но увы, о потоплении «Днепра» кратко упоминается даже в секретных советских справочниках. Причем «Днепр» именуется то транспортом, то учебным кораблем Черноморского флота. А вот я беру «открытый» официальный справочник, составленный капитаном 1-го ранга С.С. Бережным\* и изданный в 1988 г., то есть в «перестроечное» время. Так там вообще нет учебного корабля «Днепр». Ну, так, может, он есть в списках торговых судов Черноморского бассейна? И там нет. С большим трудом я выяснил, что «Днепр» был не военным и не торговым, а... ворованным судном.

А дело было так. В некотором царстве, а конкретно в Испанском королевстве, был построен огромный пассажирский лайнер — двухтрубный красавец «Кабо Сан Аугустин» стандартным водоизмещением 16 000 т и вместимостью 12 589 брт. В конце гражданской войны в Испании он привез в СССР эвакуируемых коммунистов и их родственников. Возвращать «красавца» злодею Франко, на что тот имел законное право, наши власти не захотели. Посему «Кабо Сан Аугустин» был срочно перекрашен, сделали кой-какие косметические изменения и на борту написали новое название — «Днепр». На корабле был поднят военно-морской флаг, и он в качестве учебного корабля был введен в состав Черноморского флота.

В связи с ухудшением положения в Крыму Ставка приняла решение оставить Одессу. Эвакуация Одессы прошла, без преувеличения сказать, образцово. Началась она 1 октября. В 22 ч 15 мин транспорт «Украина» с частями 157-й стрелковой дивизии отправился в Севастополь в сопровождении тральщика «ТЩ-13» и двух сторожевых катеров. Вечером следующего

---

\* См.: *Бережной С.С. Корабли и суда ВМФ СССР 1928—1945. Справочник.* М.: Воениздат, 1988.

дня эвакуация 157-й стрелковой дивизии продолжилась на транспортах «Жан-Жорес» и «Большевик». Все они добрались до Севастополя без приключений. Ни немцы, ни румыны не знали о начале эвакуации.

3 октября в 2 ч 55 мин транспорт «Грузия» с остатками 157-й стрелковой дивизии вышел из Одесского порта в сопровождении тральщика «Щит» и двух сторожевых кораблей.

На следующий день из Одессы войска эвакуировали на конвое в составе плавбазы «Волга», транспортов «Украина», «Котовский» и «Серго» в сопровождении четырех сторожевых катеров и двух торпедных катеров. Буквально через 20 минут Одесский порт покинул крейсер «Красный Кавказ», на котором также были эвакуированы бойцы. Но крейсер пошел отдельно и уже в 10 ч 40 мин 5 октября был в Севастополе, а вышедшие ранее транспорты туда прибыли лишь в 15 ч 35 мин.

Серьезной проблемой было удержание фронта под Одесой на время эвакуации.

Для перевозки одесских войск в Крым и прикрытия их отхода корабельным огнем к 15 октября в Одессе сосредоточились:

а) корабли, предназначенные для перевозки войск, оружия и грузов: транспорты «Украина», «Грузия», «Армения», «Абхазия», «Котовский», «Чапаев», «Жан-Жорес», «Курск», «Калинин», «Большевик», «Восток»; минные заградители «Лукомский», «Сызрань»; сторожевой корабль «Петраш» и тральщик «Доротея»;

б) корабли поддержки и охранения, которые также должны были принять на борт отходившие войска: крейсера «Червона Украина», «Красный Кавказ»; эсминцы «Смышленный», «Бодрый», «Незаможник», «Шаумян»; быстроходные тральщики №№ 14, 15, 21 и 23 и более десяти сторожевых катеров.

Неприятельская авиация неоднократно бомбила порт и сильно повредила транспорт «Грузия», который после этого был выведен из порта на буксире эсминца «Шаумян».

Из прибывших кораблей поддержки огонь по войскам противника вели только крейсер «Красный Кавказ» и эсминец «Незаможник». Днем «Незаможник» обстрелял районы Чебан-

ки и Старой Дофиновки, выпустив 264 снаряда. С наступлением темноты с 20 ч 31 мин до 22 ч 45 мин «Красный Кавказ» выпустил 27 снарядов по деревне Шляхово, а «Незаможник» с 19 ч 15 мин до 20 ч 00 мин обстрелял пересыпь Дофиновского лимана, израсходовав 204 снаряда.

В 5 часов утра, после посадки главных сил и арьергардов на суда, оперативная группа штаба армии перешла на крейсер «Червона Украина». Транспорты по готовности уходили в море, и в 5 ч 10 мин из Одесского порта вышел последний транспорт с войсками.

В 5 ч 28 мин крейсер «Червона Украина», приняв 1164 человека, и в 5 ч 45 мин крейсер «Красный Кавказ», приняв 1127 человек, снялись с якоря, а в 5 ч 57 мин эти крейсера вместе с эсминцами «Бодрый» и «Смышленный» вышли из порта и вступили в охранение транспортов. После этого тральщик «ТЩ-15» поставил мины на внешнем рейде Одессы, а в 9 часов от пирсов порта отошел последний сторожевой катер ОВР Одесской ВМБ.

Только к 12 часам 16 октября противник понял, что части Одесского оборонительного района оставили Одессу, и только к вечеру его разведывательные части подошли к городу, преодолев огонь партизан и минные поля, выставленные саперами при отходе.

Всего в течение ночи из Одессы вышли: транспорты «Жан-Жорес», «Украина», «Калинин», «Чапаев», «Абхазия», «Армения», «Грузия», «Котовский», «Курск», «Восток», «Большевик»; минные заградители «Сызрань», «Лукомский»; канонерские лодки «Днестр» и «Буг»; сторожевой корабль «Петраш»; тральщики «Доротя», «Егурча», «Сары-Камыши»; гидрологические суда «Черноморец» и «Зенит»; морские буксиры «Гарпун», «Симеиз», «Этор», «СП-13», «СП-15» и углеперегрузатель.

В ходе эвакуации противнику удалось потопить лишь один советский транспорт. Транспорт «Большевик» (1419 т) был концевым в конвое, его по каким-то причинам не нагрузили в Одессе, и он шел порожняком. 16 октября в 14 часов в него попала торпеда, сброшенная с He-111. «Большевик» быстро затонул, но погибло всего два человека.

Всего с 1 по 16 октября из Одессы были вывезены: 157, 95, 25 и 421-я стрелковые дивизии, 2-я кавалерийская дивизия, части боевого обеспечения и Одесской военно-морской базы, армейские тылы и полевое управление армии общей численностью около 80 тыс. человек. Вывезено также 3625 лошадей, 1158 автомашин, 462 орудия разных калибров, 14 танков, три бронемашины, 163 трактора и около 25 тыс. тонн разного груза. Кроме того, вывезено 5941 человек раненых и около 15 тыс. гражданского населения.

В перевозке войск участвовало 24 транспорта общим водоизмещением 150 тыс. т, сделавших 51 пароходо-рейс, и 23 военных корабля, сделавших 33 рейса. Конвой военных кораблей обеспечивали переход транспортов морем, а с воздуха их прикрывала авиация Черноморского флота.

## Глава 7

### КАК И ПОЧЕМУ МАНШТЕЙН ВЗЯЛ КРЫМ

Севастополь брался шесть раз с суши (в Крымскую войну и пять раз в Гражданскую войну) и ни одного раза с моря. А к июню 1941 г. многочисленные мощные береговые батареи, включая 305-мм, прикрывали Севастополь с моря. Причем речь идет не конкретно о городе, а о десятках километров побережья. Так, береговая батарея № 10 находилась у поселка Кача, а береговая батарея № 19 — на высотах Балаклавы.

Татарский хан Сагиб-Гирей еще в 1540 г. построил мощную крепость Перекоп и по всему перешейку прорыл ров глубиной 25—32 м, а за рвом возвышался вал, через каждую версту размещалась большая каменная башня.

Но наши генералы, как белые, так и красные, игнорировали значение Перекопа. Мы уже знаем, как Врангель и К° халатно относились к строительству укреплений на Перекопе. А вот большевики вообще плевать хотели на перекопские укрепления. В 1924—1926 гг. они вывезли с перекопских и чонгарских позиций тяжелые орудия, установленные белыми, и наиболее

ценное оборудование, а остальное, что могли, унесли местные жители.

Зато морское и сухопутное начальство развлекалось в мае — июне 1941 г. учениями по отражению воздушных десантов в Крыму.

Работы по созданию укреплений на Крымском перешейке начались лишь в августе 1941 г. 18 августа Октябрьский доложил Кузнецову, что, «несмотря на то, что еще 14 июля и 2 августа им ставился вопрос перед командиром 9-го стрелкового корпуса об усиленном строительстве оборонительных сооружений на севере Крыма, в настоящее время ведутся оборонительные работы только на Перекопе и в районе Чонгарского моста. Сиваш для пехоты и танков проходим, местами совершенно пересыхает, но никаких оборонительных сооружений на побережье Сиваша не велось. Качество работ очень низкое.

На Перекопе окопы вырыты в одну линию, без необходимой глубины обороны. Проволочные заграждения в ряде мест проведены в один кол. Начата постройка пяти-шести дотов. Работал лишь один саперный батальон. Местное население привлечено недостаточно. Руководство работами осуществлялось второстепенными исполнителями»\*.

В заключение командующий Черноморским флотом сделал вывод, что существующее положение со строительством оборонительных рубежей Перекоп — Сиваш — Чонгар недопустимо. Такой оборонительный рубеж для противника серьезной преградой не будет. Октябрьский попросил Кузнецова срочно доложить Сталину о состоянии дел на Перешейке.

По приказу Октябрьского в августе — начале сентября 1941 г. на перекопских и чонгарских позициях на временных основаниях было установлено 31 орудие береговой артиллерии калибра 120—152 мм.

Этим пытались в какой-то степени компенсировать нехватку дальнобойных орудий в полевой артиллерии. Это была разумная идея. Однако из виду выпало одно очень важное обстоятельство. Высота 130-мм орудия, поставленного на временное или железобетонное основание, составляла 1,95 м без щита и

---

\* Хроника... Выпуск 1. С. 74.

2,45 м со щитом. Установленные на равнинной местности, почти не замаскированные от наземного и воздушного наблюдения орудия хорошо просматривались с суши и воздуха и представляли прекрасную мишень для неприятельской артиллерии и авиации. Особенно с учетом отсутствия у стационарных батарей хоть каких-то средств ПВО.

Кроме стационарных батарей командование Черноморского флота отправило на Перешеек несколько передвижных батарей, в том числе № 725 (четыре 152-мм гаубицы-пушки МЛ-20).

А между тем 21 августа, на 61-й день войны, Адольф Гитлер подписал директиву № 441412/41, которая фактически должна была стать для верховного командования сухопутных войск планом ведения русской кампании. Там говорилось:

«Предложение главного командования сухопутных войск от 18 августа о продолжении операции на Востоке расходится с моими планами. Я приказываю следующее:

Важнейшей задачей до наступления зимы является не захват Москвы, а захват Крыма, промышленных и угольных районов на реке Донец и блокирование путей подвоза русскими нефти с Кавказа...

Захват Крымского полуострова имеет первостепенное значение для обеспечения подвоза нефти из Румынии. Всеми средствами, вплоть до ввода в бой моторизованных соединений, необходимо стремиться к быстрому форсированию Днестра и наступлению наших войск на Крым, прежде чем противнику удастся подтянуть свежие силы»\*.

В конце июля германские войска на юге Украины окружили и полностью уничтожили 6-ю и 12-ю советские армии. В конце августа части 11-й армии форсировали Днестр в районе Берислава. Советская 9-я армия отступала на юго-восток. Очевидец событий генерал П.И. Батов писал: «С гребня Перекопского вала, особенно в ясную погоду после дождя, открывался

---

\* *Гальдер Ф.* Военный дневник. Ежедневные записи начальника генерального штаба сухопутных войск 1939—1942 гг. Том 3. От начала восточной кампании до наступления на Сталинград (22.06.1941—24.09.1942). М.: Воениздат, 1971. С. 296.

хороший обзор на 15—20 километров. В сухое время проклятая крымская пыль кого угодно ввела бы в заблуждение — едет одна повозка, а в воздухе такая пылевая завеса, будто дивизия на марше. Но с 3 сентября пошли дожди, и в бинокль можно было видеть, как вдалеке мимо наших позиций движется с запада и уходит по северному берегу Сивашей бесконечный поток воинских частей. Это отходила 9-я армия. Ни одно подразделение не повернуло в Крым. И не могло сделать этого. У них была другая задача: прикрыть подступы к Донбассу»\*.

Странная логика. Главной задачей 11-й армии был Крым, а затем Кавказ, но никак не Донбасс. Что такое Донбасс? Это не только шахты, а сгусток железных дорог. Туда без проблем за считанные дни можно было перебросить десятки дивизий. А вот переброска войск в Севастополь морем была крайне сложна даже без советских мин и германских бомбардировщиков. Да и из Севастополя дивизии шли до Перекопа дольше, чем дивизии с Урала до Донбасса по железной дороге. Казалось бы, что мешало уставшим дивизиям 9-й армии пройти Перекоп и, отдохнув несколько дней, влиться в ряды защитников Крыма?

Рано утром 12 сентября 1941 г. передовые подразделения 40-й и 73-й германских пехотных дивизий подошли к Перекопу, а 15 и 16 сентября — к Чонгарскому мосту и косе Арабатская стрелка. Однако овладеть перешейком противнику с ходу не удалось.

Итак, к середине сентября германская 11-я армия стояла у Перекопа. 17 сентября в командование ею вступил один из лучших полководцев рейха, генерал-полковник Эрих фон Манштейн. Казалось бы, все сухопутные войска в Крыму и весь Черноморский флот должны были иметь единственную задачу — борьбу с Манштейном. Вспомним знаменитую ленинскую фразу: «Все на борьбу с Деникиным». И тогда Деникин был наголову разбит за пару-тройку недель, хотя на других фронтах за это пришлось заплатить отдельными тактическими неудачами.

А чем был занят наш Черноморский флот? Еще 12 июня нарком Кузнецов поставил «основную задачу» Военному совету Черноморского флота. Она заключалась в обороне побере-

---

\* Батов П. И. В походах и боях. С. 40.



жья от вражеских десантов. Далее я приведу довольно скучные разведанные, собранные профессором Андреем Платоновым: «8 июля (по непроверенным данным, 5—6 июля) из румынских и болгарских портов вышло в неустановленном направлении 37 транспортов с войсками и оружием. Пароходы, возможно, следуют в устье Днепра и Днестра. В районе Тульча до 16 транспортов с войсками. 9 июля — немцы предполагают высадить десант против Одессы. В румынских портах находится до 600 десантных барж. 12 июля — продолжается концентрация мониторов и транспортов в Тульче. В последующие дни информация подтверждается. 15 июля — предположительно производится переброска транспортов с греческой территории в Черное море с целью использования их для десантных операций. 16 июля — в Болгарии проводится мобилизация моторных лодок для высадки морского десанта. Высадка предполагается в дельте Дуная. 28 июля — разные источники утверждают, что Варна является пунктом посадки войск десанта, предназначенного для высадки на советскую территорию. 31 июля — в Варне строится большое количество барж, транспорты оборудуются койками. Идет усиленная подготовка к десантной операции. 9 августа — в Варне производится подготовка к десантной операции в районе Батуми. 18 августа — десант противника в составе 12 транспортов направляется для высадки в районе Одессы или Скадовска. 21 августа — в дельте Дуная противник пытается концентрировать транспорта для высадки десанта. 22 августа — корабли противника, по-видимому, готовятся к десантной операции на северо-западном побережье Черного моря. 29 августа — десантную операцию на Батуми планируется провести в первых числах октября. 3 сентября — усиленно форсируется строительство в Варне десантных барж. Десантная операция на Батуми планируется на первые числа октября. 5 сентября — предполагается десант на Одессу. 7 сентября — подготовка к десанту в Варне продолжается. Немцы и болгары попытаются предпринять наступление с моря и воздуха против Одессы или Крыма. 9 сентября — подтверждаются данные о возможной высадке десанта на северо-западный берег Черного моря из Варны или устья Дуная. 9 сентября — в Болгарии

находятся четыре пехотных и две моторизованные немецкие дивизии, из них две пехотных предназначены для десантной операции. На побережье от Бургаса до Дуная для десанта сосредоточено до 150 различных судов и барж. Предполагается десантная операция против Одессы или Турции. 12 сентября — в ближайшие несколько дней предполагается высадка десанта в районе Одессы. 14 сентября — готовится удар по Батуми. 27 сентября — по данным англичан, в Болгарии и Румынии сосредоточены крупные воздушно-десантные силы. Сосредоточение крупных сил германских войск на Перекопском направлении призвано отвлечь силы Крымской армии к перешейку и обеспечить высадку воздушных десантов в центральной и южной частях Крыма (!). 9 октября (утренняя) — в портах Болгарии и устье Дуная сосредоточено большое количество транспортов, предположительно, предназначенных для высадки десанта в северо-западном районе Черного моря. 9 октября (вечерняя) — главный удар будет нанесен через Перекоп. 14 октября — по сведениям, требующим уточнения, известно, что готовящийся десант должен высадиться восточнее Крымского полуострова. 23 октября — в Варне стоят восемнадцать судов, готовые к десанту»\*.

Тут еще стоит добавить, что 17 сентября нарком ВМФ сообщил Военному совету Черноморского флота «для сведения, что в Софии 15—16 сентября ожидалось решение турецкого правительства о пропуске в Черное море 10 военных кораблей, купленных Болгарией у Италии»\*\*.

То есть Болгария должна была фиктивно купить итальянские линкоры, крейсера и эсминцы, и те под болгарским флагом должны были выйти в Черное море. Недаром говорят, что история повторяется дважды: первый раз как трагедия, а второй раз как фарс. В 1914 г. «Гебен» и «Бреслау» были фиктивно куплены Турцией, и это стало трагедией для русского флота, но в 1941 г. дуче не хотел и физически не мог продать свои корабли Болгарии. Любопытно, кто был автором нового фарса — сам нарком, или его кто надоумил?

---

\* Платонов А. В. Господство на Черном море. 1941—1944 гг.

\*\* Хроника... Выпуск 1. С. 130.

Возможно, кому-то из читателей скучен пересказ наркомовских басен, но без этого нам не понять дальнейших событий.

В результате в сентябре — октябре 1941 г. флот фактически был пассивным наблюдателем событий на Перекопе. А 24 сентября Манштейн начал штурм Перекопа.

Командующий сухопутными силами в Крыму генерал Ф.И. Кузнецов действовал крайне бестолково. Это был вынужден признать и советский историк Басов. Правда, сделал это он весьма деликатно: «Сложилась редкая в военной практике обстановка. Обороняющиеся в Крыму войска имели 8 стрелковых и 3 кавалерийских дивизии. Противник активно действовал только против одной из них (156-й на Перекопе), где он создал превосходящие силы по пехоте — более чем в 3 раза, по артиллерии — в 5—6 раз и абсолютное господство в воздухе. Две другие советские дивизии (106-я и 276-я) были скованы 22-й немецкой пехотной дивизией, которая демонстрировала готовность наступать по Чонгарскому перешейку и через Сиваш. Еще пять стрелковых и три кавалерийские дивизии были в глубине Крыма в готовности к отражению возможной высадки морских и воздушных десантов. И хотя эти дивизии были недостаточно вооружены и обучены, они могли успешно обороняться на заранее оборудованных рубежах»\*.

Замечу, что десантов дуче ждали не только в Крыму, но и на Кавказе — от Новороссийска до Батума. Десантобоязнь дошла до маразма. Так, 8 июля командование 157-й стрелковой дивизии, которая обороняла берега Кавказа от вражеского десанта, приказало артиллеристам обстрелять транспорт «Громов», совершавший обычный рейс по маршруту Туапсе — Новороссийск\*\*.

Следует заметить, что отчаянную попытку спасти Крым предприняли 26 сентября войска 9-й и 18-й армий Южного фронта, которые перешли в наступление севернее Мелитополя.

Манштейн бросил на Перекоп лучшие части своей армии. 30-й немецкий корпус еще кое-как держался, а вот 4-я горная

---

\* Басов А.В. Крым в Великой Отечественной войне 1941—1945. М.: Наука, 1987. С. 53.

\*\* См.: Ванеев Г.И. Севастополь 1941—1942. Киев, Украина, 1995. Книга 1. С. 22.

дивизия (немцы иногда именовали ее горной бригадой) румын бросилась бежать. В германском фронте образовалась 15-километровая ничем не прикрытая брешь. Несколько позже побежала и 6-я горная дивизия румын.

Манштейн срочно приказал повернуть назад германский 49-й горный корпус и «Лейбштандарт», двигавшиеся к Перекопу. Кроме того, из района Днепропетровска по 18-й и 9-й армиям был нанесен сильный удар 1-й танковой группой фон Клейста.

7—8 октября немецкие танки вышли к побережью Азовского моря в районе Мариуполя. В окружении оказалась большая часть войск 9-й и 18-й советских армий. Командующий 18-й армией генерал-лейтенант Смирнов был убит 6 октября, немцы нашли его труп. По германским данным, в результате окружения 9-й и 18-й армий их трофеями стали 212 танков и 672 артиллерийских орудия, было взято 65 тысяч пленных. Советские данные об этой операции до сих пор засекречены.

А тем временем на Перекопе шли упорные бои. В воспоминаниях П.И. Батова постоянно фигурируют крупные германские танковые соединения. То он говорит о 100 танках у Армянска на 6 октября, то «вечером 19 октября 170-я пехотная дивизия немцев, с которой действовало более шестидесяти танков поддержки пехоты, вырвалась к устью Чатырлыка»\*.

Увы, Павел Иванович, везде указывавший номера германских пехотных дивизий, нигде не указал названия танковых частей. Понятно, что такая же картина наблюдается и в других источниках: у Г.И. Ванеева, А.В. Басова, в «Хронике...» и т.д. То есть немецкие танки ходят по Крыму сами по себе, без всякой организации, как бизоны на Диком Западе, сбиваясь в стада по 50, 100 и более штук.

Манштейн же утверждает, что танков у него не было. Действительно, у него был лишь один дивизион штурмовых орудий. В составе 190-го дивизиона имелось двадцать четыре 76-мм самоходные установки Stug III, созданные на базе танка Т-III. Советские же войска в Крыму имели 10 танков Т-34 и 56 плавающих танков Т-37 и Т-38.

---

\* Батов П.И. В походах и боях. С. 117.

Между тем Приморская армия, эвакуированная из Одессы, прибыла в Крым, и 24 октября ее первые три дивизии вступили в бой с немцами.

26 октября Манштейн вновь перешел в наступление на перешейке. Причем никакого огромного перевеса в силах у него не было — всего шесть пехотных дивизий и ни одного танка. Германская авиация действовала активно, но численный перевес был всегда за советскими ВВС. Позднее Манштейн пишет, что германские войска дрались на пределе сил. Надо ли говорить, что удар дивизий, ждавших десанта на берегах Крыма, мог решить исход операции. Но увы, увы...

28 октября советские войска начали повсеместно отступать. Уже утром Манштейну доложили, что на некоторых участках «противник исчез».

Вечером 30 октября Манштейн приказал 30-му армейскому корпусу в составе 72-й и 22-й дивизий как можно скорее захватить Симферополь и затем прорваться к Алуште, чтобы лишить советские войска возможности занять оборону по северным отрогам гор. 54-й корпус (50-я, 132-я пехотные дивизии, моторизованная бригада Циглера) направлялся по западной части полуострова через район Евпатория — Саки, чтобы затем с ходу захватить Севастополь. 42-му армейскому корпусу в составе 46, 73 и 170-й пехотных дивизий было приказано стремительно продвинуться на Керченский полуостров с тем, чтобы упредить советские войска и не дать им возможность создать оборону на Ак-Манайских позициях и в конечном счете захватить порты Феодосия и Керчь. Горнострелковый румынский корпус в составе двух бригад двигался во втором эшелоне.

Можно долго спорить с советскими военными историками о возможности артиллерийской поддержки наших частей с кораблей и катеров Черноморского флота в Каркинитском заливе, ссылаясь на действия английских и белых судов в 1919—1920 гг. Они все равно твердят как попугаи: малые глубины, малые глубины...

Но вот немцы топают по шоссе Евпатория — Саки, а на Южном берегу Крыма выходят к Алуште. Тут уж не только 180-мм

пушки крейсеров, тут и 45-мм «полууниверсалки» катеров достанут, да и глубины достаточны для любого линкора.

В октябре — первой половине ноября германская авиация в водах, прилегавших к Крыму, появлялась редко. Она была занята в основном поддержкой своих сухопутных сил, и наши боевые корабли практически не понесли потерь.

Но ни один наш корабль так и не открыл огонь по наступающим германским войскам, несмотря на хорошую погоду и прекрасную видимость. Мало того, флот практически самоустранился от эвакуации советских войск, отступавших как по шоссе Евпатория — Саки, так и на Южном берегу Крыма.

Единственное исключение представил заход 6 ноября в Ялту двух эсминцев. 7 ноября в 3 часа ночи в Ялте была закончена погрузка войск 7-й бригады морской пехоты на эсминцы «Бойкий» и «Безупречный». Корабли приняли на борт около 1800 человек и в 3 ч 40 мин вышли из Ялты. На рассвете они прибыли в Севастополь. То есть взяли своих флотских, а остальных...

421-я стрелковая дивизия, сформированная из погранвойск НКВД, трое суток удерживала Алушту и отступила лишь 4 ноября. К этому времени 48-я кавалерийская дивизия была вынуждена отойти из района Карасубазара (ныне г. Белогорск) на побережье в районе Куру-Узень — Алушта. Ее командир решил выбить немцев из Алушты и приморской дорогой прорваться в Севастополь. Однако предпринятая 5 ноября внезапная атака на Алушту не удалась.

Итак, несколько советских дивизий отошли к Южному берегу Крыма. С моря весь Южный берег как на ладони, все дороги расположены на расстоянии 1—5 км от береговой черты и прекрасно видны с моря. Немцы же практически не имели артиллерии, способной вести огонь по морским целям. Численное превосходство в истребителях было на нашей стороне, а немцы имели всего лишь одну авиагруппу торпедоносцев He-111.

Посмотрим на карту Крыма и в Таблицы стрельбы корабельных орудий. Вот дальность стрельбы фугасным снарядом обр. 1928 г.: 305-мм пушек линкора «Парижская Коммуна» —

44 км; 180-мм пушек крейсеров проекта 26 — 38,6 км; 130-мм пушек старых крейсеров и эсминцев — 25,7 км. Таким образом, линкор «Парижская Коммуна» (с 31 мая 1943 г. «Севастополь») мог обстреливать Симферополь как со стороны Каламитского залива, так и со стороны Алушты. Любая точка Крыма южнее Симферополя была в зоне досягаемости советской корабельной артиллерии. Наконец, боевые и транспортные суда и катера Черноморского флота позволяли осуществлять за несколько часов переброску наших частей как из Севастополя на Южный берег Крыма, так и в обратном направлении.

Десятки торпедных и сторожевых катеров, буксиров, рыболовных сейнеров и т.д. могли без особых проблем брать людей прямо с необорудованного побережья Южного берега Крыма. Да и температура воды позволяла даже вплавь добраться до судов. Вспомним эвакуацию британской армии в Дюнкерке, когда англичане бросили к необорудованному побережью все, что могло плавать — от эсминцев до частных яхт. Пусть погибло несколько эсминцев, но армия была спасена. А у нас с 1 октября по 11 ноября 1941 г. не только не был потоплен, но даже не был поврежден ни один корабль.

Неужели нашим титулованным военным историкам не понятно, что уставшим солдатам куда труднее через горы пробиваться к Севастополю с побережья Южного берега Крыма, нежели быть принятыми на борт кораблей и катеров и через несколько часов прибыть в Севастополь? Почему же их бросили?

Сразу после прорыва немцев на Перекопе адмирал Октябрьский принимает важное решение. В 17 часов 28 октября он садится на эсминец «Бойкий», и через 10 минут эсминец под адмиральским флагом выходит в открытое море. Как не вспомнить адмирала Макарова, который поднял свой флаг на самом легком и быстроходном крейсере «Новик» (ненамного больше «Бойкого») и отправился на перехват японских крейсеров.

А куда же направился наш адмирал? В Потю! Для обхода портов Кавказского побережья с целью их подготовки к приему кораблей на базирование.

Вернулся адмирал в Севастополь лишь 2 ноября. Риторический вопрос: а не могли ли это сделать несколько штабных

офицеров? Сели бы на гидросамолеты ГСТ или на сторожевые катера «МО-4» и провели спокойно подготовку. Я уж не говорю о том, что это можно было сделать на несколько недель раньше.

И вот прямо из рубки «Бойкого» у берегов Кавказа Октябрьский шлет телеграмму начальнику штаба флота: «вывести из Севастополя: линкор «Парижская Коммуна», крейсер «Ворошилов», учебный корабль «Волга» и дивизион подводных лодок — в Потти; крейсер «Молотов» — в Туапсе; лидер «Ташкент» и один-два эскадренных миноносца типа «Бодрый», эсминец «Свободный» и два сторожевых корабля с группой работников штаба Черноморского флота отправить на Кавказ.

В Севастополе приказано оставить охрану водного района главной базы, два эскадренных миноносца типа «Незаможник», два-три эскадренных миноносца типа «Бодрый», два старых крейсера и дивизион подводных лодок 1-й бригады; в Балаклаве оставить дивизион подводных лодок 2-й бригады»\*.

И уже в 23 ч 32 мин 31 октября линкор «Парижская Коммуна» в охранении крейсера «Молотов», лидера «Ташкент» и эсминца «Сообразительный» вышли из Севастополя и направились в... Батуми.

Итак, старый линкор, не сделав ни одного выстрела для защиты Одессы и Крыма, отправился в самый дальний угол Черного моря. Зачем? Может, для защиты столь важного порта?

3 ноября из Севастополя в Туапсе ушли крейсер «Красный Крым», эсминцы «Бодрый» и «Безупречный».

4 ноября начальник штаба Черноморского флота объявил по флоту, что побережье от Ялты до мыса Чауда занято противником. Ну, казалось бы, настало время для расстрела корабельной артиллерией немцев и румын, зажатых на 2—5-километровой полосе между морем и горами от Ялты до мыса Чауда? Вовсе нет. В объявлении об обстреле немцев ни слова. Далее следовало: «Ввиду этого всем судам запрещалось плавание между этими пунктами севернее широты 44°00'. Крупным кораблям и транспортам при плавании между портами Кавказского

---

\* Хроника... Выпуск 1. С. 205—206.



побережья и Севастополем надлежало отходить от берега вплоть до параллели 43°»\*.

Напомню, что до 12 ноября 1941 г., когда наши войска уже были выбиты с Южного берега Крыма, потерь от вражеской авиации наши корабли в Севастополе и у берегов Крыма не имели. Так что нахождение кораблей в главной базе флота было вполне возможно.

## Глава 8

### ТРАГЕДИЯ СЕВАСТОПОЛЯ

20 июня 1942 г. 5 ч 10 мин. Адмирал Октябрьский вышел из бункера. Севастополь весь в дыму, сплошные пожарища. Вернувшись, он записал в дневнике: «Тяжело, больно, жаль город-красавец. Получил от Буденного телеграмму. Он недоволен, что противник прорвался к Северной бухте, требует восстановить положение. А чем? Где войска? Где боезапас?»

— Дежурный! — крикнул адмирал. — Записывай телеграмму. «Елисееву, копия Исакову. Положение с людьми и особенно боезапасом на грани катастрофы... Бои продолжаются жестокие. Надо еще раз пойти на риск направить мне крейсер «Молотов», который доставит хотя бы 3000 человек маршевого пополнения; прошу вооружения и максимум комплектов боезапаса, что я уже просил в своих телеграммах. Срочно шлите. Жду. Октябрьский».

Но увы, севастопольские батареи из-за нехватки снарядов вскоре замолчали. И после падения главной базы, давая отчет, командующий Северо-Западным фронтом С.М. Буденный писал: «Помимо преимущества противника в танках и господства его в авиации причиной преждевременного падения Севастополя явилось отсутствие значительных запасов боевого снабжения, и в частности боезапаса, что было основной ошибкой командования Крымским фронтом. Не числовое соотношение сил решило борьбу в конечном итоге к 3.07.42 г., а ослабление

---

\* Хроника... Выпуск 1. С. 213.

мощи огня защитников. При наличии боезапаса СОР [Севастопольский оборонительный район. — *А.Ш.*] мог продержаться значительно дольше».

В отчете также отмечалось, что «к началу 3-го штурма Севастополя СОР имел меньше 2,5 боекомплекта снарядов крупного калибра, меньше 3 боекомплектов снарядов среднего калибра, меньше 6 боекомплектов мелкого калибра и около 1 боекомплекта мин, что совершенно недопустимо. В то же время период длинных ночей не был использован для подвоза при еще слабой блокаде Севастополя»\*.

Боюсь, что эрудированный читатель поморщится от столь длинной цитаты, мол, о нехватке снарядов в Севастополе указано во всех изданиях, посвященных обороне города-героя. Зачем толочь воду в ступе еще раз. Совершенно верно. Писали все, тяжело вздыхали и ставили точку. Я же не адмирал и не академик. Им все ясно, а мне не ясно, например, куда делся боекомплект Черноморского флота.

Я беру в руки книгу «История Севастопольского арсенала Черноморского флота Российской Федерации», выпущенную в 1999 г. в Севастополе ветеранами арсенала, и на странице 133 читаю: «Основные запасы артиллерийско-стрелкового боезапаса Черноморского флота находились в Севастополе на арт-боескладе № 7, в других базах флота боезапас имелся только для береговых батарей». И это было вполне разумно — главная база флота располагала достаточным числом подземных хранилищ боеприпасов. Так, еще перед войной флоту были предоставлены огромные хранилища в инкерманских штольнях, недоступных для действия авиабомб. К августу 1941 г. весь боезапас главной базы Черноморского флота был укрыт в подземных хранилищах.

А теперь я беру ветхий отчет «Итоги работы артотдела Черноморского флота за два года отечественной войны», отпечатанный в 1943 г. в Поти в четырех экземплярах с грифом «совершенно секретно» (примечание для детей и внуков Павлика Морозова: гриф снят 20 октября 1992 г.).

---

\* Буденный С.М. Отчет в ГШ РККА. Отд. ЦВМА, ф. 83, д. 488.

Там говорится, что командование Черноморского флота в середине октября 1941 г. решает вывезти значительную часть боезапаса Черноморского флота из Севастополя на Кавказ. В отчете не говорится, «кто велел», но ясно, что не обошлось без командующего Черноморским флотом. А вот была ли директива на сей счет от наркома, это, как говорится, вопрос на засыпку.

Видимо, командование Черноморского флота уже тогда считало, что Севастополь падет в ближайшие недели, а то и дни, и решило эвакуировать на Кавказ боекомплект, зенитную артиллерию, медицинский персонал и т.д. Прямо говорить о сдаче города, по понятным причинам, никто не решался, и все делалось под соусом создания на Кавказе новых баз для флота. Нужен в новых базах боекомплект для морских пушек? Нужен! Нужны зенитные орудия? Нужны! Но это же логика мирного времени, а тут десятки тысяч солдат и матросов грудью защищают Севастополь, а у них тайно вывозят самое необходимое.

А кстати, в тылу боекомплекта для морских орудий было пруд пруди. При царе-батюшке боекомплект хранился в базах флота, а также в Петербурге и Николаеве. То же было и в первые годы советской власти. И лишь в 1930-х годах началось строительство больших центральных складов. Основными были склады: № 145 на станции Бурмакино Ярославской железной дороги; № 142 в городе Горький и № 2004 на станции Часовня Верхняя близ Ульяновска. Там хранились снаряды, заряды, мины, торпеды и т.д.

И вот оттуда-то и начал поступать флотский боекомплект на Кавказ. Посмотрим в «Итоги...»: «...начавшие поступать с октября месяца 1941 г. из центральных складов транспорты с боезапасом в Новороссийск в короткий срок забили склады, и большое количество боезапаса оставалось под открытым небом. Доходило до того, что по неделям прибывшие вагоны оставались неразгруженными. Это положение легко объяснить, если вспомнить указанное в 1-м разделе, что военно-морские базы

имели крайне ограниченные складские площади, которые еле обеспечивали нужды самой базы»\*.

Всего, согласно тем же «Итогам...», за первые 24 месяца войны на Черноморский флот от промышленности и с центральных складов поступило: 305/52-мм выстрелов — 1920, 203/50-мм выстрелов — 781, 180-мм выстрелов — 17 648, 152-мм — 6951, 130-мм — 137 196 выстрелов и т.д. Причем речь идет только о морских пушках. Боекомплект для сухопутных орудий, принадлежавших флоту, считался отдельно. Так, только для 152-мм гаубиц-пушек МЛ-20 было поставлено 44 282 выстрела.

Итак, в Новороссийске все склады забиты флотским боезапасом, а в середине октября 1941 г. по приказу командования Черноморского флота в Поти выехала «оперативная группа артотдела». Мест для складирования боеприпасов там не было. Насилу подыскали:

1. Рабочий поселок законсервированного строительства Азотно-Тукового комбината в районе станции Бродцеули.
2. Часть помещений винзавода в совхозе Варцихе, находящихся в 4 км от станции Риони.
3. Хоз. город местного полка в г. Махарадзе (станция Озурготы).
4. Несколько складов в районе г. Сухуми (селение Михайловка).
5. Часть складских помещений Батумского Укрепленного сектора в г. Батуми...

...В средних числах октября месяца 1941 г. была составлена ведомость вывоза боезапаса из Главной базы. В складах Севастополя оставались только готовые выстрелы из расчета на три месяца расхода для нужд береговой артиллерии и кораблей поддержки.

Согласно этой ведомости, подлежало вывозу из Севастополя:

---

\* Итоги работы артотдела за два года Отечественной войны. Служебный отчет штаба Черноморского флота. Поти, 1943. С. 26.

Таблица 1

Наименование калибра боезапаса	Количество (шт.)		Вес (т)
	Готовые выстрелы	Эле- менты	
305/52-мм/клб	969	1404	1652
203/50-мм/клб	697	—	160
100-мм	2643	—	581
152-мм	704	—	70
130/50, 130/55-мм/клб	6779	5808	994
122-мм	990	—	44
120/50-мм/клб	1505	6542	314
100/47, 100/51, 100/56-мм/клб	9812	12 444	780
76-мм (обр. 31 г., 15/28 г., 14/15 г., 02/30 г.)	26970	72 518	1241
75/50-мм/клб	—	5458	66
45/46-мм/клб	46660	41247	264
7,62-мм винтовочные патроны	24 000 000	—	750
Всего подлежало вывозу тонн:			6916

Кроме готовых выстрелов, в Севастополе была оставлена часть элементов для сборки их в выстрелы, но обстановка вынудила и эти элементы отправить на Кавказ. Таким образом, дополнительно подлежало вывозу:

Таблица 2

Наименование калибра	Элементы (шт.)	Вес (т)
305/52-мм/клб	120	60
203/50-мм/клб	410	60
152/45-мм/клб	3905	390
130/55, 130/50-мм/клб	2378	170
100-мм	4089	120
85-мм	4462	80
76-мм обр. 31 г., 15/38 г.	25 290	250
45/46-мм/клб	3566	10
Всего в тоннах:		1120

Таким образом, всего было намечено к вывозу 8036 тонн. Но фактически обстановка заставила вывезти гораздо больше. Всего было вывезено около 15,0 тысяч тонн»\*.

Довольно забавная картина получилась: в конце 1941 г. корабли Черноморского флота вывезли из Севастополя боезапас весом 15 тыс. т, а в первой половине 1942 г. ввезли 17 тыс. т.

Зачем все это делалось? Ведь формально никто не собирался сдавать Севастополь в конце 1941 г. На батареях Севастополя стояли орудия всех представленных к вывозу калибров. Наконец, рассмотрим даже самый худший и маловероятный случай — падение Севастополя в ноябре — декабре 1941 г. Так, пардон, тыловые склады были завалены морскими снарядами всех основных калибров. В течение всей войны было расстреляно и утеряно лишь 20,6% от имевшихся и полученных от промышленности 305/52-мм снарядов. Аналогичная картина сложилась и по другим калибрам флотских орудий. Так, из 170 780 180-мм снарядов было израсходовано и утеряно в войну 31 796, то есть 18,6%, а из снарядов к 152/45-мм пушке Кане из 113 021 снарядов было израсходовано 29 290 штук, то есть 25,9%, и т.д.

А ведь brave адмиралы вывезли из Севастополя 1241 тонну 76-мм выстрелов и 750 тонн 7,62-мм винтовочных патронов. Этих-то на складах ГАУ было навалом. Так, еще в 1950-х годах на складах оставались миллионы 76-мм снарядов, изготовленных в 1914—1917 гг. А вот у защитников Севастополя к началу июня их почти не осталось!

Далее опять процитирую «Итоги...»: «Вследствие того, что транспорты из Севастополя уходили один за другим, то к концу ноября месяца 41 г. и началу декабря 41 г. причалы Поти и Батуми оказались забитыми боеприпасами»\*\*. Убирать снаряды было некому. «Работу в основном выполняли краснофлотцы кораблей. [Вместо того, чтобы воевать! — А. Ш.] Все же к концу декабря месяца 41 г. причалы в Поти были очищены, а с причалов Батуми боезапас был убран только к маю месяцу 1942 г.»\*\*\*. Долетел бы до Батуми один Не-111, сбросил бы пару бомб на

---

\* Итоги работы... С. 27—29.

\*\* Там же. С. 29.

\*\*\* Там же.

огромные штабеля боеприпасов, и что бы осталось от порта и города?

Возможно, найдутся оппоненты в лампадах, которые заявят, что, мол, часть боеприпасов, вывезенных из Севастополя, не годилась для использования в имевшихся артсистемах. Враки! На войне годится все! Если малограмотные чеченцы переделывали артиллерийские снаряды в дистанционно управляемые фугасы, то почему этого не могли сделать защитники СОРа?

В Севастополе был мощный морской завод и другие предприятия. Наконец, был специальный морской «Артремонтный завод», имевший 116 станков. Там можно было переделать любые снаряды, скомплектовать любые выстрелы. К примеру, все снаряды от 76-мм полковых, дивизионных и горных пушек взаимозаменяемы, а снарядами от 6-дюймовых пушек Кане можно стрелять из 152-мм гаубиц и 152-мм гаубиц-пушек МЛ-20, и т.д.

Рассмотрим, к примеру, самые мощные севастопольские 305-мм башенные батареи № 30 и № 35, которых так боялись немцы. Почему они замолчали? Батарея № 30 с 1 ноября 1941 г. по 17 июня 1942 г. выпустила по врагу 1243 снаряда. Около 1000 снарядов выпустила батарея № 35. Наконец, 853 305-мм снаряда выпустил единственный черноморский линкор. А где были остальные снаряды? Ведь перед войной на кораблях, береговых батареях и складах имелось 305/52-мм снарядов: 9670 фугасных, 4108 бронебойных, 1440 дальнобойных обр. 1928 г. и 441 шрапнель. В ходе войны от промышленности поступило 305/52-мм снарядов: в 1941 г. — 1020 шт., в 1942 г. — 1674 шт., а всего до конца войны — 6186 шт. Итого имелось и было произведено 21 845 снарядов, а всего за войну израсходовано только 4511 снарядов, то есть 20,6%! Таким образом, снаряды были, но кто-то не отпускал их фронту.

Кроме того, для десяти устаревших 305-мм береговых орудий на Дальнем Востоке к 22 июня 1941 г. имелось 4283 снаряда, которые вполне подходили к 305/52-мм орудиям батарей № 30, № 35 и линкора «Парижская Коммуна». Из них, кстати, 464 дальнобойных снаряда образца 1928 г. хранились рядом на

центральных складах. Я уж не говорю о тысячах 305-мм гаубичных снарядов, хранившихся на складах РККА. Единственные же тридцать 305-мм гаубиц обр. 1915 г., состоявшие на вооружении РККА с начала 1941-го по начало 1945 г., хранились в Орловском военном округе.

Наши мудрые начальники решили вернуть 305-мм снаряды в Севастополь лишь 26 июня 1942 г. В этот день в 17 ч 30 мин эсминец «Сообразительный» вышел из Поти с грузом 305-мм снарядов. Полутонные снаряды пытались разместить в нижних помещениях, но они там не помещались. Пришлось класть их прямо на палубу, поперек, на правом и левом шкафутах. Но эсминец отправили зачем-то не прямо в Севастополь, а в Новороссийск, куда он прибыл в 4 часа утра 27 июня. Но уже в 6 ч 45 мин «Сообразительный» вышел из гавани для спасения лидера «Ташкент». Через три часа «Сообразительный» доставил в Новороссийск 1900 человек, снятых с лидера. В последующие четыре дня, с 28 июня по 2 июля, «Сообразительный» зачем-то пять раз гоняли по маршруту Новороссийск — Поти и обратно, и ночью 2 июля эсминец был поврежден в ходе налета германской авиации. Куда делись 305-мм снаряды, установить не удалось.

Прошу извинения у читателя — много цифр, но, увы, о том, что из Севастополя в начале осады была вывезена основная часть боеприпасов и что морских снарядов на центральных складах и на Кавказе было с избытком, никто до меня не писал, и без цифр и цитат меня просто объявят клеветником.

Но вернемся к отчету С. М. Буденного от 12 июля 1942 г. Первой причиной падения Севастополя он считал «преимущество противника в танках», второй — господство авиации противника и лишь третьей — отсутствие боезапаса. На самом деле главной причиной была последняя. С танками Семен Михайлович фантазировал, о чем мы уже говорили. А вот насчет господства авиации... Кто в этом виноват? Только ли Геринг?

12 октября 1941 г. в Северной бухте германской авиацией потоплен крейсер «Червона Украина». А теперь процитирую «Штормовые годы» Риммы Октябрьской: «Вражеские самолеты все чаще избирательно подвергали бомбардировкам места



стоянок кораблей, заводы, доки. 11 ноября они нанесли удар по докам, где стояли на ремонте поврежденные эсминцы. После жестокой бомбежки в районе бухты Голландия вспыхнул пожар на Килен-площадке в районе учебного отряда.

"Какое это варварство по отношению к гражданскому населению, детям, старикам! — записал 18 ноября командующий в своей тетради. — Еще раз осмотрел город. Нигде никого не видно. Думаю, к 25 ноября в основном эвакуацию закончим. Сегодня уходит большой теплоход «Украина». Она, помимо раненых, увозит на Кавказ училище БО, ПВО ЧФ для кавказских ВМБ, гражданское население, всего более 4000 человек"»\*.

Пардон, я что-то не пойму: немцы отчаянно бомбят Севастополь, а артиллерийские установки и другое вооружение ПВО Севастополя теплоход «Украина» увозит в Батуми (куда он благополучно прибыл 20 ноября 1941 г.). Да ведь Батуми никто не бомбил и не будет бомбить!

А пароходы с зенитными пушками всё уходили из Севастополя на Кавказ. 5 декабря в 18 ч 30 мин из Севастополя вышел транспорт «Жан Жорес». Он вез в Потти четыре зенитные пушки, «1500 т боезапаса артиллерийского отдела Черноморского флота»\*\*. В тот же день транспорт «Белосток» вывез из Севастополя (!!!) 180 тонн боезапаса, а транспорт «Львов» — 250 тонн.

Ну а в завершение стоит сказать, что осенью 1941 г. из Севастополя была вывезена значительная часть медперсонала Черноморского флота, то есть не гинекологи и дантисты, а хирурги, анестезиологи, рентгенологи и т.д.

О роли минных заграждений в падении Севастополя уже говорилось.

Не на высоте оказалось и армейское начальство. Оно почему-то забыло, что Севастополь в 1855 г. и Порт-Артур в 1904 г. пали в основном под действием навесного огня мортир, а не настильного огня пушек.

К 15 ноября 1941 г. защитники Севастополя располагали шестнадцатью 152-мм гаубицами-пушками МЛ-20, тринадца-

---

\* *Октябрьская Р.С.* Штормовые годы. С. 100.

\*\* *Хроника...* Выпуск I. С. 266.

тью 155-мм французскими гаубицами, четырьмя 152-мм гаубицы и тридцатью шестью 122-мм гаубицами.

Советская реактивная артиллерия под Севастополем почти не применялась. Единственное исключение представлял 3-й гвардейский дивизион 8-го гвардейского полка РВГК, доставленный в Севастополь 31 декабря 1941 г. на транспорте «Чапаев». В составе дивизиона имелось 12 пусковых установок 82-мм снарядов М-8. Сразу по прибытии дивизион был направлен в район деревни Дергачи.

Вся артиллерия Севастополя (без стационарных береговых батарей) по своей мощи в полтора-два раза уступала мощи одной стрелковой дивизии, усиленной одним корпусным артиллерийским полком.

В ходе обороны Севастополя морем было доставлено некоторое количество 45-мм и 76-мм орудий, но орудия среднего калибра почему-то в Севастополь не поступали.

Особенно был слаб навесной огонь севастопольских орудий. Многочисленные мортиры и гаубицы немцы упрятали в лощинах и оврагах, а наши мощные береговые пушки были способны поразить любую цель на море на расстоянии в 30 и более километров, но ничего не могли сделать с мортирой на дистанции в 5—6 км.

Рельеф местности спас Ленинград, позволив морской (корабельной, железнодорожной и береговой) артиллерии расстреливать на дистанции до 40 км любую цель. А под Севастополем рельеф местности существенно уменьшил значение береговой и корабельной артиллерии.

Возникает вопрос: а что, у нас к 22 июня 1941 г. не было тяжелых гаубиц и мортир? Были, и немало! Новых 203-мм гаубиц Б-4 было 849 штук, 280-мм мортир обр. 1914/15 г. было 25, а новых, обр. 1939 г., — 47. Я уж не говорю об английских гаубицах Виккерса, которых имелось 152-мм — 92, 203-мм — аж 50 и 234-мм — 3.

В первые недели войны нужды у Красной Армии в тяжелых гаубицах и мортирах не было, и их срочно отправили в тыл. До зимы 1941 г. было потеряно лишь 75 гаубиц Б-4, да и то не столько от огневого воздействия противника, сколько из-за

халатности личного состава и отсутствия тягачей (их попросту бросали). Но за тот же период от промышленности было получено 105 гаубиц Б-4, и их общее число в Красной Армии возросло до 879.

С 203-мм гаубичными снарядами ситуация была просто превосходная. К 22 июня 1941 г. имелось 395 тысяч таких снарядов. В 1941 г. было утрачено 66 тыс. снарядов, а получено от промышленности 166 тыс. снарядов.

Весной 1942 г. нужды в артиллерии большой и особой мощности не было ни на одном фронте, кроме Севастополя.

В Закавказском военном округе к началу войны имелось 56 гаубиц Б-4 и 95 гаубиц находилось на Дальнем Востоке. Неужели хоть оттуда их нельзя было взять под Севастополь? Но увы, не только 203-мм гаубицы, но и даже 152-мм гаубицы в Севастополь так и не были отправлены.

В конце концов, если армейское командование берегло свои орудия большой мощности для будущих боев, то почему нельзя было отправить под Севастополь старые системы, изготовленные до 1917 г.? Благо, в позиционной войне все сойдет. В частности, на складах к началу войны имелось: 92 152-мм гаубицы Виккерса, 50 203-мм английских гаубиц марки VI, 25 280-мм мортир обр. 1914/15 г. фирмы «Шнейдер» и т.д.

В свою очередь, немцы правильно оценили рельеф и укрепления у Севастополя. Весной 1942 г. немцы доставили под Севастополь два минометных полка — 1-й тяжелый минометный и 70-й минометный, а также 1-й и 4-й минометные дивизионы. На вооружении 70-го минометного полка были шестиствольные установки 15-см Nr.W.41. Полк имел трехдивизионный состав, в каждом дивизионе по 3 батареи, в каждой батарее по 6 пусковых установок. Таким образом, полк одновременно мог выпустить 324 38-килограммовые осколочно-фугасные мины.

Тяжелых пушечных батарей у Манштейна было немного. Наиболее мощными пушками были трофейные французские 19,4-см К.485(f) весом 29,6 т, вес снаряда 78 кг, дальность стрельбы 20,8 км. Пушки же германского производства имели калибры 15 см и 10,5 см.

Куда лучше была представлена артиллерия навесного боя — гаубицы и мортиры. Немцы стянули к Севастополю 10 батарей тяжелых 15-см гаубиц четырехорудийного состава и 6 батарей трехорудийного состава 21-см мортир обр. 18 (вес снаряда 113 кг, дальность стрельбы 16,7 км), а также 15 батарей тяжелых мортир (в большинстве батарей было по одной мортире). Стационарные мортиры имели калибр от 28 до 42 см, а их вес составлял от 350 до 1020 кг.

Немцы послали под Севастополь и все сверхсекретные 60-см самоходные мортиры фирмы «Рейнметалл», названные «Карлом» в честь генерала Карла Беккера. Каждая установка имела имя собственное.

Максимальный угол возвышения установки «Карл» составлял 70°, что позволяло вести огонь с закрытых позиций, недосягаемых для артиллерийского огня противника. Вес установки вместе с шасси 120 т. Установка имела легкое бронирование толщиной 13 мм. Скорострельность составляла 1 выстрел за 5—6 минут. Максимальная скорость передвижения 10 км/ч. В боекомплект 60-см мортиры входили тяжелый и легкий бетонобойные снаряды весом 2170 кг и 1700 кг соответственно. Тяжелый снаряд содержал 348 кг взрывчатого вещества, дальность стрельбы им составляла 4500 м, а легкий снаряд — 280 кг и 6640 м соответственно.

Весной 1942 г. 60-см мортиры «Один» и «Тор» были доставлены под Севастополь. Они выпустили по Севастополю 172 тяжелых бетонобойных и 25 легких бетонобойных снарядов. Снаряды были велики, а их скорость — мала (220 м/с и 283 м/с), так что защитники города хорошо видели их в полете и поначалу принимали за тяжелые реактивные мины. Но вскоре разобрались и доложили в Москву, что город обстреливается 600-мм орудиями. Из Москвы ответили, что таких орудий у немцев нет и быть не может, и обвинили в паникерстве. Лишь фрагменты снарядов, доставленные в Москву самолетом, убедили тыловых скептиков.

Немцы доставили под Севастополь и три 280-мм железно-дорожные установки типа «Бруно». Все три установки «Бруно»

базировались на полустанке Шакул (ныне Самохвалово) в 7 км к северу от станции Бахчисарай.

Железнодорожные пути, с которых установки вели огонь, располагались в односторонней выемке холма с западным крутым откосом высотой 5—7 м. С восточной стороны пути были закрыты вертикальными и горизонтальными маскировочными масками, что надежно укрывало транспортеры от визуальной наземной и воздушной разведки.

Послевоенные сказочники рассказывали байки о повреждении и даже уничтожении железнодорожных установок «Бруно» советской артиллерией и авиацией. Но на самом деле эти установки никаких повреждений не имели. Мало того, командование СОРа до последнего дня обороны Севастополя даже не знало о железнодорожных установках противника.

Любопытно, что разведгруппа партизан\* под командованием политрука А.Д. Махнева обнаружила железнодорожные установки «Бруно», и в Севастополь была отправлена радиограмма: «18 июня — в 14.20 к северу от железнодорожного моста через р. Кача был обнаружен бронепоезд, идущий в направлении Бахчисарая. В 19.25 он проследовал на ст. Сюрень. 20 июня — в 19.45 бронепоезд был отмечен на ст. Сюрень, при этом он произвел несколько выстрелов из орудия в сторону фронта...»

Обвинить разведчиков за «утку» трудно, установки «Бруно» на ходу действительно имели вид бронепоезда — впереди и позади состава находились платформы с зенитными автоматами, рельсами и разобранными кругами «Vögele», а в середине — тепловоз, артустановка и вагон под снарядный погреб.

Другой вопрос, что к 20 июня линия фронта проходила уже в 30 км от станции Сюрень, то есть до советских позиций не мог достать ни один германский бронепоезд.

Наконец под Севастополь немцы отправили самую мощную пушку в истории человечества — 80-см «Дору».

«Дора» стреляла 7,1-тонными бетонобойными и 4,8-тонными фугасными снарядами, содержащими соответственно 250 кг и 700 кг взрывчатого вещества. Максимальная дальность стрель-

---

\* Партизанами они считались формально, на самом деле ядро их составляли сотрудники НКВД.

бы фугасным снарядом составляла 48 км. Бетонобойный снаряд пробивал броню толщиной до 1 м, бетон — до 8 м, твердый грунт — до 32 м.

В феврале 1942 г. начальник Генерального штаба сухопутных войск генерал Гальдер приказал отправить «Дору» в Крым и передать в распоряжение командующего 11-й армией для усиления осадной артиллерии.

К этому времени «Дора» находилась на полигоне Рюгенвальд на побережье Балтийского моря. В апреле 1942 г. пушка и дивизион 672, обслуживавший ее (всего пять эшелонов), были перебазированы в Крым по маршруту: Рюгенвальд — Бремберг — Краков — Лемберг (Львов) — Запорожье — Днепропетровск — Мелитополь — Крым.

25 апреля 1942 г. эшелоны с разобранной артустановкой скрытно прибыли на полустанок Ташлых-Даир (ныне село Янтарное Красногвардейского района) в 30 км южнее железнодорожного узла Джанкой, где были тщательно замаскированы штатными средствами.

Позиция для «Доры» была выбрана в 25 км от расположения предполагавшихся к обстрелу целей в границах СОРа (в основном на Северной стороне) и в 2 км к югу от железнодорожной станции Бахчисарай. Первый выстрел «Дора» сделала 5 июня, последний — 31-й — 26 июня.

Следует заметить, что если огонь германских мортир был весьма эффективен, то «Дора» стреляла без особого успеха. Любопытно, что 7 выстрелов были произведены по старой береговой батарее № 16 южнее поселка Любимовка. Эта батарея для четырех 254-мм пушек была построена в 1913 г., но уже в начале 1920-х годов наши военморы сняли пушки и более там не появлялись. Я сам в 2002 и в 2005 гг. облазил батарею № 16, но не нашел никаких повреждений от снарядов «Доры».

Начальник Генерального штаба вермахта генерал-полковник Гальдер оценил «Дору»: «Настоящее произведение искусства, однако бесполезное».

Ставка несколько раз пыталась помочь Севастополю, нанося удары извне. 17 ноября 1941 г. Красная Армия начала Ростовскую наступательную операцию. Она проводилась войска-

ми Южного фронта и 56-й отдельной армии (переданной 23 ноября Южному фронту). Всего к операции были привлечены 31 дивизия и 8 бригад, итого 349 тыс. человек. За 16 дней наши войска на фронте 140—180 км продвинулись на 60—80 км.

Ростовская операция стала первым серьезным поражением германских войск во Второй мировой войне.

В ночь на 1 декабря Гитлер приказал фельдмаршалу\* Рундштедту сдать командование группой армий «Юг» фельдмаршалу Рейхенау. Гитлер лично прилетел в Мариуполь, а затем в Полтаву, но существенно повлиять на обстановку не смог.

Советское наступление не могло не сказаться на ситуации в Крыму. Манштейн писал: «17 ноября из-за обострившегося положения под Ростовом командование группы армий потребовало немедленно выделить в ее распоряжение 73-ю пехотную дивизию и 170-ю пехотную дивизию. Все объяснения командования 11-й армии относительно того, что этим будет сорвано наступление на Севастополь, привели только к тому, что нам была оставлена 170-я пехотная дивизия, двигавшаяся по прибрежной дороге на соединение с 30-м армейским корпусом. Она все равно слишком поздно прибыла бы под Ростов. Но тем не менее без 73-й пехотной дивизии мы оказались лишенными резерва, необходимого для наступления на северном участке»\*\*.

Успех под Ростовом побудил Военный совет Закавказского фронта составить план операции по освобождению Керченского полуострова.

В советской военно-исторической литературе значение Керченско-Феодосийской операции сознательно преуменьшалось. Ее главной целью считались ослабление немецкого давления на Севастополь и захват Керченского полуострова. На самом же деле планом операции предусматривался морской десант в Алуште, марш-бросок войск с Ак-Манайской позиции на Керченский полуостров к Перекопу и т.д., то есть планировалось вообще выбить немцев из Крыма. И, по мнению автора, такая

---

\* Строго говоря, у немцев было звание «генерал-фельдмаршал». Но я, как и большинство других наших авторов, для простоты называю просто «фельдмаршал».

\*\* *Манштейн Э.* Утерянные победы. М.: АСТ, 1999. С. 253.

возможность была. Другой вопрос, что позже наши историки стали задним числом подгонять первоначальные планы под результаты операции.

26 декабря началась высадка советских войск на Керченском полуострове, а в ночь на 29 декабря корабли Черноморского флота буквально ворвались в Феодосийский порт и высадили там десант. К исходу дня Феодосия была полностью освобождена от немцев. К сожалению, многие морские и сухопутные начальники действовали безграмотно, и только с 25 декабря 1941 г. по 2 января 1942 г. в ходе операции безвозвратные потери составили 32 453 человека, а санитарные потери — 9482 человека.

Советские войска заняли Керченский полуостров, но далее продвинуться не смогли и перешли к обороне. Не в последнюю очередь причиной этого стало уничтожение советских десантов в Евпатории, Судаке и Алуште. Там было сосредоточено мало войск противника, да и в основном не немцы, а румыны. Благодаря этим десантам противник в Крыму мог оказаться практически в кольце. Десантники, высаженные у Евпатории и Судака, могли быстро перерезать дороги, связывавшие Севастополь с Симферополем, Феодосией и Керчью. Но увы, командование Черноморского флота выделило для десантов ничтожные силы, да и те высаживались с большим интервалом времени. Везде даже малым силам десанта сопутствовала удача, но затем из-за отсутствия подкреплений и должной огневой поддержки кораблей десанты погибали, не сумев решить поставленных задач.

Замечу, что командующий Черноморским флотом был против этих десантов и сделал все, чтобы уменьшить их численный состав. Так, в Севастополе был подготовлен десант для высадки в районе Евпатории в составе одного батальона в качестве первого эшелона и одного батальона в качестве второго эшелона.

Район Евпатории благоприятствовал высадке десанта, что в свое время показала Крымская война. Но вот высаживать туда два батальона было по меньшей мере глупостью, если не преступлением. Нетрудно догадаться, что немцы могли перебро-



сить туда значительные силы и легко уничтожить десант. Высаживать следовало как минимум дивизию. И командование СОРа могло выделить для десанта в Евпатории достаточно сил, благо немцы в начале января и не помышляли о штурме города, тем более что к 4 января в Севастополь прибыла 386-я стрелковая дивизия.

В итоге было высажено 700 человек — батальон пехоты и рота погранвойск. Огневое прикрытие производил тральщик «Взрыватель» с одной (!) 100-мм пушкой. Авиационного прикрытия не было вовсе. Тем не менее десант сумел захватить Евпаторию.

Понятно, что Манштейн, в отличие от наших гениальных адмиралов и не менее гениальных генералов, сообразил, что потеря Евпатории может привести к потере всего Крыма. Он писал: «Хотя обстановка на феодосийском участке была очень серьезной, командование армии вынуждено было все-таки решиться на то, чтобы повернуть первый же направлявшийся туда на автомашинах с южного фронта из-под Севастополя полк (105-й пехотный полк) и послать его в Евпаторию с задачей возможно скорее уничтожить высадившиеся здесь войска и поддерживающие их вооруженные элементы из населения. Находившиеся в распоряжении командования армии разведывательный батальон 22-й пехотной дивизии, несколько батарей и 70-й саперный батальон уже ранее были направлены в Евпаторию»\*.

В течение нескольких дней десантники и присоединившиеся к ним патриоты-горожане, не получив помощи, увы, были полностью уничтожены.

К маю 1942 г. Манштейн сосредоточил на Керченском полуострове 6 германских пехотных дивизий, одну румынскую пехотную дивизию и одну румынскую кавалерийскую бригаду. Самым важным было то, что из Северной Франции была переброшена к Феодосии 22-я танковая дивизия (сформированная в конце 1941 г. во Франции). Впервые у Манштейна оказались танки.

8 мая германский 30-й корпус, поддержанный 150 танками и САУ, прорвал позиции 63-й горнострелковой и 276-й стрел-

---

\* *Манштейн Э.* Утерянные победы. С. 263.

ковой дивизий на южном участке фронта. На остальных же участках фронта 42-й германский корпус поначалу лишь проводил демонстрацию наступления.

Тут германские войска действовали почти рутинно. Но как они ухитрились в нашем тылу высадить пехотный батальон — диву даешься! Причем операцию проводила не кригсмарине, которой тут пока не было, а вермахт на обычных штурмовых лодках. Батальон перешел в наступление и вызвал панику среди наших войск. Представим на секунду, если в Феодосийском заливе дежурили... нет, не крейсера, а хотя бы звено торпедных катеров или пара сторожевых катеров или бронекатеров? (Их-то у нас было с избытком.) Ведь ни одна немецкая лодка не ушла бы. Но Манштейн за 1941 г. хорошо изучил манеры наших адмиралов.

Манштейн писал: «18 мая сражение на Керченском полуострове было закончено. Только небольшие отряды противника под давлением нескольких фанатичных комиссаров еще несколько недель держались в подземных пещерах в скалах вблизи Керчи. По имеющимся данным, мы захватили около 170 000 пленных, 1133 орудия и 258 танков. 5 немецких пехотных дивизий и 1 танковая дивизия, а также 2 румынские пехотные дивизии и 1 кавалерийская бригада уничтожили две армии, в состав которых входило 26 крупных соединений»\*.

Согласно изданию «Гриф секретности снят»\*\*, за 111 суток существования Крымского фронта были убиты и умерли на этапах санитарной эвакуации 31 051 человек. Пропало без вести 161 890 человек. Небоевые безвозвратные потери составили 1866 человек. Итого 194 807 человек.

После эвакуации остатков трех советских армий на Таманский полуостров у 11-й германской армии были развязаны руки, и Манштейн смог приступить к решению своей главной задачи — взятию Севастополя, которая получила кодовое название «Лов осетра».

---

\* Манштейн Э. Утерянные победы. С. 274.

\*\* Гриф секретности снят. Потери Вооруженных Сил СССР в войнах, боевых действиях и военных конфликтах / Под ред. Г.Ф. Кривошеева. М.: Воениздат, 1993. С. 256.

Однако командование германских сухопутных сил решило, что «ловить осетра» 22-й танковой дивизии ни к чему, и направило ее 21—24 мая под Ростов в 17-ю армию.

Манштейн прекрасно понимал, что для штурма Севастополя нужны были тяжелые танки с толстой броней, но к маю 1942 г. такие немецкие танки существовали только в депешах красных командиров, направленных «наверх»: «Подбито 10... 20... 100 тяжелых танков противника...» Поэтому Манштейн и решил использовать трофейные тяжелые танки. Не менее 8 танков КВ, захваченных в исправном состоянии на Керченском полуострове, были отправлены под Севастополь. Туда же из Франции был доставлен 224-й отдельный танковый батальон, оснащенный французскими танками В-2 (всего 17 танков, из них 12 в огнеметном варианте). Вес танка В-2 32 т, вооружение: одна 75-мм и одна 47-мм пушка. Скорость хода 28 км/ч. В огнеметном варианте 75-мм пушка заменялась огнеметом. Дальность стрельбы огнемета 40—45 м. Главным же достоинством В-2 была толстая броня (лоб и борта корпуса — 60 мм, башня — 56 мм).

Броню танков В-2 и КВ (лоб и башня 75 мм) не брали советские 45-мм противотанковые пушки и 76-мм полевые пушки, а 76-мм дивизионные орудия (Ф-22 и УСВ) могли поразить их лишь при удачных попаданиях. Любопытно, что немцы за успешные действия под Севастополем окрестили КВ «севастопольским танком».

Кроме того, в боях за Севастополь участвовали два дивизиона (№ 190 и № 197) штурмовых орудий, то есть 75-мм самоходных пушек на шасси танка Т-III.

Несколько слов стоит сказать и о радиоуправляемых германских танках. В апреле 1942 г. под Севастополь была доставлена легкая рота радиоуправляемого оружия из 300-го отдельного танкового батальона. Рота была оснащена танками В-IV (Sd.Kfs.301), управляемыми по радио. Танк весом 5—6 т был прикрыт 10-мм броней. Он мог, двигаясь со скоростью до 38 км/ч, доставить 450-кг подрывной заряд к укреплению противника, а затем вернуться на исходную позицию. Кроме того, в

составе роты имелся один танк радиоуправления, созданный на базе танка Т-111. (Танк пушки не имел.)

Таким образом, если считать за полноценные боевые танки и штурмовые орудия, и радиоуправляемые танкетки, то у немцев не набралось бы под Севастополем и 100 машин.

Защитники же Севастопольского оборонительного района 6 июня 1942 г. имели исправных танков: один Т-34, один БТ-7 и тридцать семь Т-26, а также 7 броневых автомобилей (тяжелых с 45-мм пушкой БА-10 и БА-20, вооруженных пулеметом).

Применение легких танков под Севастополем не могло быть эффективным из-за сложного рельефа местности и насыщенности позиций противника противотанковыми средствами. Но увы, за всю оборону города у защитников был всего один (!) средний танк Т-34 и ни одного тяжелого танка.

Советское командование в 1942 г. доставило на Керченский полуостров свыше 100 тяжелых танков КВ и средних Т-34. Использовались они крайне неудачно и большей частью попали к немцам. Всего на Керченском полуострове только с 8 мая 1942 г. было потеряно свыше 500 танков. Почему же танки КВ не попали в Севастополь?

Это связано с непониманием роли тяжелых танков в обороне города, а главное, с тем, что доставить их в Севастополь было не на чем. Наши адмиралы и мэтры судостроения не догадались перед войной построить ни одного танкодесантного судна или по крайней мере судна двойного назначения, которое в мирное время могло перевозить народнохозяйственные грузы, а в военное — танки.

Это подтверждается и отчаянной просьбой Октябрьского в Ставку от 17 мая 1942 г. о посылке в Севастополь в числе других вооружений 25 танков КВ и 50 танков других типов. При чем перебросить их предполагалось на линкоре «Парижская Коммуна».

Сделать это было вполне реально. Но увы, Ставка отказала. Конечно, тут проще всего все свалить на Сталина. Но он, в отличие от наших последующих вождей — от Хрущева до Ельцина, не допускал волюнтаристских решений и в данном случае поступил в соответствии с рекомендациями Кузнецова и К°, ко-

торые во многом разделяют ответственность за сдачу Севастополя.

Рассказ о применении советских танков под Севастополем я закончу любопытным эпизодом. 27 февраля 1942 г. наши войска применили под Севастополем телеуправляемые танкетки. Это были старые машины типа Т-27, выведенные к тому времени из состава боевых частей и остававшиеся только в учебных подразделениях. Вооружение с танкеток сняли, а взамен поместили мощный заряд тротила. Управлялись танкетки по проводам. Аппаратура дистанционного управления была создана в Москве на заводе № 627 Наркомата электротехнической промышленности под руководством военного инженера 3-го ранга А.П. Казанцева. Позже Казанцев стал известным писателем-фантастом. В Крым было доставлено 6 таких танкеток. В ночь на 27 февраля танкетки были доставлены на позиции в 1 км севернее Любимовки. В 6 ч 30 мин танкетки выпустили на немецкие позиции. 2 танкетки взорвались на вражеских позициях, еще 2 взорваны до подхода к цели и 2 уничтожены артиллерийским огнем немцев.

К исходу 29 июня немцы захватили плато Сапун-горы, хутор Дергачи и Максимову дачу, почти всю Корабельную сторону, за исключением Малахова кургана, казарм Учебного отряда и Зеленой горки у железнодорожного вокзала.

В тот же день адмирал Октябрьский вместе с Военным советом Черноморского флота перебрался на запасной флагманский командный пункт, устроенный в подземном помещении 35-й башенной батареи. Туда еще 28 июня перевели командный пункт охраны водного района. Через несколько часов на 35-ю батарею прибыл и Военный совет Приморской армии.

Вслед за командованием СОРа в район 35-й батареи — 16-й ложной батареи\* переходили все тыловые службы армии и флота — санотдел, инженерный отдел и др.

Германские 60-см самоходные мортиры уничтожили 305-мм башенную батарею № 30. Это, в свою очередь, позволило гер-

---

\* 16-я ложная батарея находилась на берегу моря в 3,5 км от 35-й батареи в сторону м. Фиолент. При ее создании были использованы бетонные укрепления дореволюционной береговой батареи.

манской пехоте выйти на Северную сторону Севастополя. А 29 июня в 2 ч 35 мин вермахт вновь произвел морской десант, переправив несколько батальонов с Северной стороны на Корабельную. Почему не было предпринято должного огневого противодействия и почему наши катера не сорвали переправу, можно только гадать. А ведь дело было ночью, и на фашистских стервятников\* бездействие не свалишь, в темноте они, злодеи, не летали.

Еще утром 30 июня, в 9 ч 50 мин, Октябрьский послал телеграмму Буденному и Кузнецову: «Противник прорвался с Северной стороны на Корабельную сторону. Боевые действия протекали в характере уличных боев. Оставшиеся войска сильно устали... хотя большинство продолжает героически драться. Противник резко увеличил нажим авиацией, танками, надо считать, в таком положении мы продержимся максимум 2—3 дня.

Исходя из данной конкретной обстановки, прошу Вас разрешить мне в ночь с 30.06 на 1.07 вывезти самолетами 200—250 ответственных работников, командиров на Кавказ, а также, если удастся, самому покинуть Севастополь, оставив здесь своего заместителя генерал-майора Петрова\*\*.

Нарком Кузнецов получил телеграмму Октябрьского в тот же день в 14 часов. Переговорив со Сталиным, он в 16 часов послал Военному совету Черноморского флота телеграмму: «Эвакуация ответственных работников и ваш выезд разрешены».

В 19 ч 30 июня на заседании Военного совета Черноморского флота Октябрьский объявил решение Ставки и приказал эвакуировать 1 июля Военный совет Черноморского флота, Военный совет Приморской армии и ряд командиров и военных дивизий.

Таким образом, было принято решение об эвакуации для избранных. Формально всю ответственность за это можно сва-

---

\* Кстати, любопытно, кто из наших пропагандистов придумал термин «фашистский стервятник». А также интересно, учил ли он биологию в школе, или его из 5-го класса вытурили. Ведь стервятники питаются исключительно падалью! Ай-ай-ай!

\*\* Цит. по: *Басов А. В.* Крым в Великой Отечественной войне 1941—1945. С. 180.

лить на Ставку, а точнее — на Сталина. Однако трудно ожидать, чтобы в Ставке могли доподлинно знать о ситуации в СОРе и о реальном состоянии кораблей Черноморского флота. На самом же деле части СОРа могли еще держаться, а сколько — зависело от поддержки флота. Эвакуация же начальства привела к полному развалу обороны.

Позднее попавший в плен к немцам генерал-майор П.Г. Новиков заявил: «Можно было бы еще держаться, отходить постепенно, а в это время организовать эвакуацию. Что значит отозвать командиров частей? Это развалить ее, посеять панику, что и произошло. А немец, крадучись, шел за нами до самой 35-й батареи»\*.

Отъезд начальства обеспечивала парашютная группа особого назначения ВВС Черноморского флота под командованием старшего лейтенанта В.К. Квариани.

Утром 30 июня германская авиация разбомбила здание эвакогоспиталя № 1428 в Камышовой бухте, погибло много раненых. К исходу дня берег Камышовой бухты в районе пристани, представлявшей собой две баржи со сходнями, был забит ранеными, ожидавшими эвакуации. Там же было множество неорганизованных военных, отбившихся от своих частей или просто дезертиров, женщины с детьми и старики. Люди метались по берегу, но никто ничего толком не знал об эвакуации. Из города подходили все новые и новые военные и гражданские лица.

Бывший командир крейсера «Червона Украина» капитан 2-го ранга И.А. Заруба описывает ситуацию так: «...вместе с коммиссаром отдела пошли в Камышовую бухту. То, что там я увидел, меня поразило. Толпы людей, солдаты, матросы с оружием и без. Все чего-то ждут. К пристани не подойти. Тысячи людей, шум, крики. Решил пойти на 35-ю батарею. Это было в 1 час 35 минут 1 июля. Придя на 35-ю батарею к ее главному входу, увидел еще худшее. Весь дворик и коридоры навеса были переполнены комсоставом Приморской армии. Двери на запорах. Здесь я узнал, что 29 июня было дано распоряжение по ар-

---

\* Цит. по: *Маношин И.С.* Героическая трагедия. Симферополь: Таврида, 2001. С. 58.

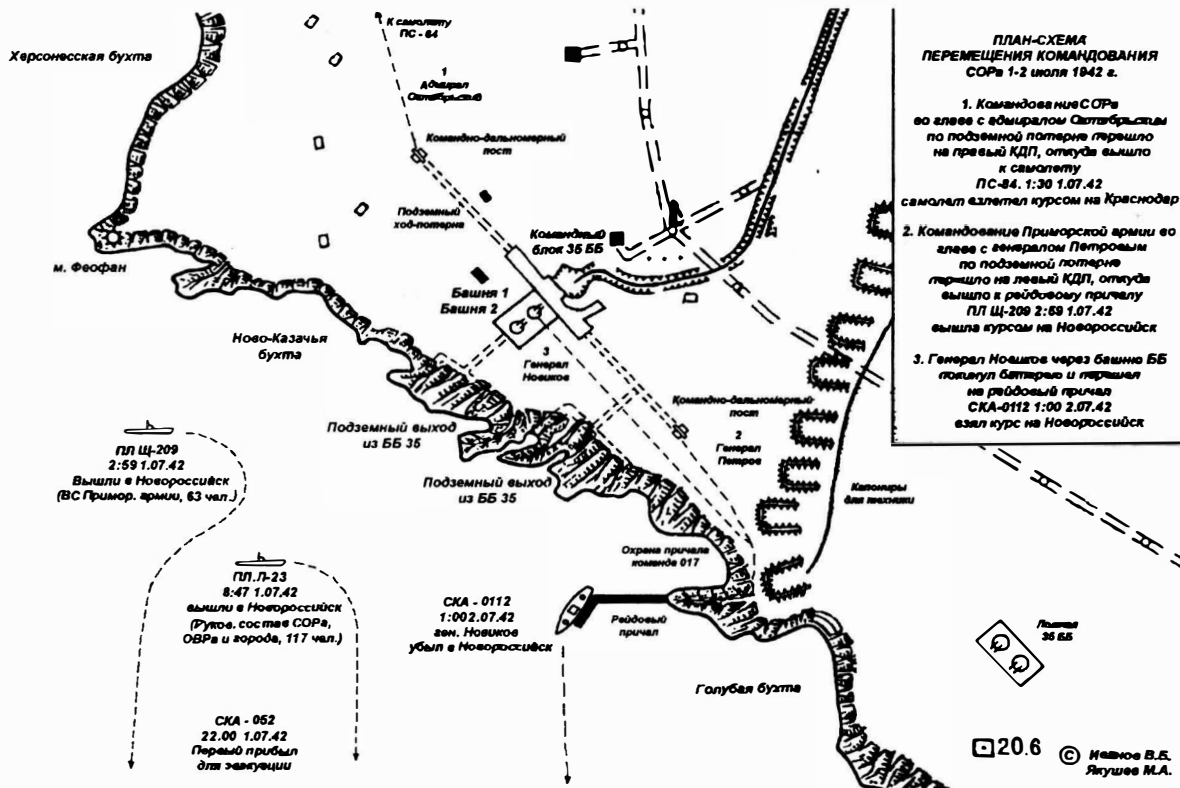

Как драпало начальство из Севастополя (Из книги Иванова В.Б. «Тайны Севастополя»)



мии всему старшему офицерскому составу оставить свои части. Части остались без управления. Все это было похоже на панику в полном смысле слова...»\*

В ночь на 1 июля на аэродром в Херсонесе один за другим стали приземляться транспортные самолеты «дуглас» (ПС-84). Всего из Краснодара вылетело 16 таких машин, но три из них, потеряв ориентировку, вернулись. Самолеты доставили 23 650 кг боеприпасов и 1721 кг продовольствия.

Первым же обратным рейсом на Кавказ улетели Ф.С. Октябрьский, член Военного совета Черноморского флота Н.М. Кулаков, бригадный комиссар М.Г. Кузнецов, генерал А.П. Ермилов. Позже Октябрьский признался, что его в целях маскировки «особисты» переодели в «гражданский плащ»\*\*. Уж не в женский ли, как у Керенского?

В первый самолет залез и комендант Херсонесского аэродрома майор Попов, на которого была возложена организация посадки на самолеты. Попов впоследствии был приговорен военным трибуналом к расстрелу, но ухитрился убежать к немцам\*\*\*.

Самолеты брали штурмом. В такой обстановке, имея посадочные талоны, не смогли попасть в самолет комиссар 386-й дивизии В.И. Володченков и начальник штаба дивизии подполковник В.С. Степанов. Они были вынуждены вернуться в 35-ю батарею и по приказанию начальника штаба армии Крылова были эвакуированы на подводной лодке «Щ-209». Также не удалось влезть в самолет и прокурору Черноморского флота бригадному военюристу А.Г. Кошелеву. Позже, 2 июля, находясь под скалами 35-й батареи, после неудачной попытки попасть на катера, он рассказывал: «Меня оттеснили».

«Организовать нормальную эвакуацию было невозможно, — вспоминает А.И. Зинченко. — Кто сильнее, тот и попадал в самолет. На 3-й самолет дошла и моя очередь, но когда я попы-

\* Заруба И.А. Воспоминания. Госархив Крыма. Ф. 849. Оп. 3. Д. 282.

\*\* Манюшин И.С. Героическая трагедия. С. 81. (Октябрьский Ф.С. Письмо к Линчику. Фонд музея Краснознаменного Черноморского флота. Д. НВМ. Л. 174).

\*\*\* Там же. С. 78. (П. Иноземцев. Воспоминания. Фонд музея Краснознаменного Черноморского флота. Д. НВМ. Л. 363.)

тался влезть в самолет, один из команды по посадке ударил меня сапогом в голову так, что я потерял сознание. Брали в основном моряков, а у меня форма была сухопутная\*.

По улетающим самолетам из толпы красноармейцев и матросов, сдерживаемых автоматчиками, периодически открывался огонь из винтовок. Всего 13 самолетов ПС-84 вывезли на Кавказ 222 начальника, 49 раненых и 3490 кг грузов.

Около 1 ч 30 мин 1 июля Военный совет Приморской армии в составе Петрова, Моргунова, Крылова, Чухнова и других командиров штаба армии, штабов соединений, командиров соединений, комиссаров и других лиц спустились по винтовому трапу в левый подземный ход-потерну 35-й батареи и затем, пройдя ее, вышли на поверхность через левый командно-дальнономерный пост вблизи спуска к рейдовому причалу. Было относительно тихо. Немцы продолжали вести беспокоящий огонь из орудий с Северной стороны по аэродрому и всему Херсонесскому полуострову. Причал охраняли автоматчики из состава отдельного батальона охраны 35-й батареи. К тому времени на прибрежных скалах и около причала уже собралось множество неорганизованных военных и гражданских.

Начальник отдела укомплектования Приморской армии подполковник Семечкин рассказывал: «Мы шли на посадку на подводную лодку. Я шел впереди Петрова. В это время кто-то из толпы стал ругательски кричать: «Вы такие-раздакие, нас бросаете, а сами бежите». И тут дал очередь из автомата по командующему генералу Петрову. Но так как я находился впереди него, то вся очередь попала в меня. Я упал...»\*\*

Людей с причала переправляли на небольшом буксире «Папанин» на подводные лодки, находившиеся мористее. На лодки попадали только счастливицы, имевшие пропуска за подписью Октябрьского и Кулакова. В соответствии с решением Военного совета СОРа эвакуации в первую очередь на двух подвод-

---

\* *Манюшин И.С.* Героическая трагедия. С. 80. (*Зинченко А.И.* Воспоминания. Фонд музея Краснознаменного Черноморского флота. Д. НВМ. Л. 169.)

\*\* Там же. С. 83. (*Лощенко А.И.* Воспоминания. Госархив Крыма. Ф. 849. Оп. 3. Д. 282.)

ных лодках и самолетах подлежал только высший и старший состав — от командира полка и выше. В списке этом всего значилось 139 человек, из них 77 человек от Черноморского флота.

Подводная лодка «Щ-209» приняла на борт Военный совет Приморской армии со штабом армии, всего 63 человека, и в 2 ч 59 мин 1 июля вышла на Новороссийск, куда и прибыла после сложного похода 4 июля около 8 часов утра. Подводная лодка «Л-23» приняла на борт 117 человек руководящего состава СОРа.

Взятые в резерв штаба СОРа сторожевые катера «СКА-021» и «СКА-0101» 30 июня стояли замаскированные в камышах бухты Казачьей в ожидании распоряжения командования на выход.

Из своих укрытий катера вышли уже в сумерки 30 июня и подошли к причалу 35-й батареи. «СКА-021» взял на борт 70 человек, причем из-за неорганизованной посадки к причалу он подходил несколько раз. Потом на катере возникли неполадки с мотором. Наконец в 3 часа ночи 1 июля «СКА-021» вышел в море, взяв курс на Синоп. «СКА-0101», взяв людей, вышел раньше, в 1 час ночи.

На переходе «СКА-021» был атакован немецкими самолетами и от полученных повреждений стал тонуть. Командир катера Гладышев был убит. В живых осталось лишь 16 человек. Их позднее сняли вышедшие из Севастополя сторожевые катера «СКА-023» и «СКА-053» и доставили в Туапсе. По другим же данным, людей с «СКА-021» снял «СКА-0101», который вернулся к нему и прибыл в Сочи 3 июля.

В ту же ночь, 1 июля, катера-тральщики «Ильич» и «Ревсовет», приняв людей, вышли из Севастополя на Кавказ, но в Батум прибыли лишь на десятые сутки. Тогда же из Камышовой бухты на Кавказ, держась берегов Турции, ушли три катера-тральщика «КАТЩ-85», «КАТЩ-86» и «КАТЩ-87» охраны района Камышовой бухты с командиром ОХРа старшим политруком А.И. Песковым и военкомом политруком И.И. Христенко. Всего на этих катерах вместе с командирами из 7-й бригады морской пехоты эвакуировалось 45 человек. Из-за плохой мо-

реходности и поломки двигателей два катера пришлось бросить. До Батума 4 июля дошел только один катер.

В 22 часа 30 июля из Севастополя вышло гидрографическое судно «Грунт» с 12 человеками команды и 16 эвакуируемыми. По пути судно было атаковано немецкими самолетами, зашло в Синоп и, получив там уголь, отправилось в Батум, куда прибыло 7 июля.

Для эвакуации раненых и летно-технического состава Херсонесского аэродрома 1 июля прилетела группа гидросамолетов авиации Черноморского флота: один МТБ-2 «Чайка», один ГСТ-9 и десять МБР. «Чайка» села в бухте Казачьей, туда же, отбомбившись по позициям противника в Севастополе, приземлился и ГСТ-9. На борт «Чайки» было принято 29 человек, на ГСТ-9 — 26 раненых и медработников во главе с военврачом 2-го ранга Корнеевым и командиром 12-й авиабазы капитаном Пустыльником. «Чайка» долетела нормально, а ГСТ-9 из-за поломки двигателя сел на воду примерно в 30 милях от Феодосии. Утром 2 июля самолет был обнаружен шедшим из Севастополя базовым тральщиком «Щит», на борт которого и были приняты 33 человека с аварийного самолета, а сам самолет отбуксировали в Геленджик. Несколько сот человек было эвакуировано на морских охотниках и подводных лодках «А-2» и «М-112».

Согласно сводке о поступлении личного состава частей РККА и РККФ из Севастополя за 2—7 июля 1942 г. по состоянию на 12 часов 7 июля: 4 июля прибыло из Севастополя на «СКА-082» — 108 человек, на «СКА-0108» — 90 человек, на «СКА-019» — 79 человек, на «СКА-038» — 55 человек, в том числе 39 человек начсостава, на подводной лодке «М-112» — 8 человек.

На переходе из Новороссийска в Севастополь 2 июля при невыясненных обстоятельствах погибли сторожевые катера «СКА-021» и «СКА-0112».

Бои у мыса Херсонес продолжались до 12 июля включительно.

Свыше 60 лет идет спор, мог ли Черноморский флот спасти хотя бы половину севастопольцев. Наши адмиралы все ва-

лят на «стервятников», мол, всех бы и перетопили. Но я не поленился и посмотрел документы по боевым вылетам наших самолетов в районе Севастополя. 3 июня «дневная воздушная разведка, проведенная в районе Севастополя, оказалась безрезультатной из-за неблагоприятных метеорологических условий»\*.

Обратим внимание на последнюю фразу официального источника. Разведчики Пе-2 не могли видеть даже наземные объекты. Сложные метеорологические условия были в последующие дни.

Вот опять цитата из «Хроники...» за 5 июля: «Ночью на 5 июля три СБ и семь МБР-2 бомбардировали торпедные катера противника в порту Ялта».

Из-за метеорологических условий один СБ ушел к Керчи и бомбил ее, а два МБР бомбили Феодосию. Два МБР вообще вернулись, не найдя целей.

Самолеты ДБ-3 поставили в районе Северной бухты в Севастополе шесть английских мин типа А-IV и сбросили бомбы. Участвовало 8 самолетов, но 2 из них из-за неблагоприятных метеоусловий вернулись на аэродром, не сбросив бомбы\*\*.

Тут сразу возникает множество вопросов. Почему неблагоприятные метеоусловия не позволили нашим бомбардировщикам бомбить даже площадные береговые объекты, а немцам якобы метеоусловия не мешали бомбить быстроходные маневренные корабли? Почему группы сторожевых катеров с ходом до 26 узлов с малыми потерями ходили к Севастополю, а лидеры и эсминцы проектов 7 и 7У с ходом 35—40 узлов и с куда лучшим зенитным вооружением не могли участвовать в спасении людей и заодно поддержать защитников Херсонеса огнем своих 130-мм орудий?

К 4 июля 1942 г. в составе Черноморского флота находились: 1 линкор, 4 крейсера, 1 вспомогательный крейсер, 1 лидер, 7 миноносцев, 2 СКР (малых миноносца), 10 базовых тральщиков, 65 торпедных катеров, 41 подводная лодка, 1 речной монитор, 10 канонерских лодок, 7 бронекатеров. (Наши бро-

---

\* Хроника... Выпуск 2. С. 334.

\*\* Хроника... Выпуск 3. С. 12.

некатора и в 1941 г., и в 1944 г. ходили у берегов Крыма, причем осенью и весной, а тут было лето.)

Кроме того, имелись многие десятки сторожевых катеров специальной постройки, десятки мобилизованных судов, сторожевых кораблей, тральщиков и т.д. И вся эта армада бездействовала, когда гибли тысячи защитников СОРа!

В мае 1961 г. в Севастополе проходила военно-историческая конференция, посвященная 20-летию начала героической обороны Севастополя. Там выступал Ф.С. Октябрьский, получивший в 1958 г. (!) звание Героя Советского Союза. Он сказал: «Товарищи, обстановка тогда сложилась трудная... В этих условиях встал вопрос: как быть? Если эвакуировать армию, то были бы потеряны армия и флот, оказавшийся сильно преуменьшившимся из-за потерь в боях. В конечном счете была потеряна армия, но сохранен флот»\*.

Разумеется, тогда никто не возмущился речам адмирала, явно пародировавшим слова Кутузова, сказанные в 1812 г. Но тогда врагу была оставлена горящая, а главное — пустая Москва! В 1812 г. была сохранена армия, которую в тогдашних условиях можно было воссоздать не менее чем за 5 лет. А тут на убой немцам было оставлено свыше 100 тысяч закаленных в боях бойцов, которые могли не пустить немцев на Кавказ. А что касается флота, то линкор, крейсера, эсминцы и даже канонерские лодки не сыграли, по воле тех же адмиралов, никакой роли в последующих боях. В то же время наша промышленность в 1942—1943 гг. сдала флоту сотни бронекатеров, торпедных и сторожевых катеров и т.д. Сотни катеров тех же типов нам поставили союзники. Причем они были лучше на порядок их советских довоенных аналогов — более мореходными и имели скорострельные зенитные автоматы, наши и импортные, РЛС и т.д. Причем при необходимости не только новые катера, но и старые катера, и даже подводные лодки типа «М» легко перебрасывались по железной дороге на Черное море с других флотов и флотилий.

Летом 1942 г. судьбу Черного моря решали сухопутные силы и базы. И если бы тогда удалось отстоять Севастополь, немцы

---

\* Цит. по: *Маношин И.С. Героическая трагедия. С. 51.*

не проникли бы на Кавказ и ход войны мог кардинально измениться. При этом были бы оправданны любые потери кораблей. Даже если бы погибло 90% кораблей и катеров Черноморского флота, эти потери были легко восполнимы в течение следующих 3—4 месяцев. (Понятно, речь идет об общей мощи флота, включая авиацию, торпедные катера, подводные лодки, десантные корабли и т.д. Естественно, линкор на Черное море перевести было нельзя, да и особой нужды в этом не было.)

## Глава 9

### ТАЙНЫ ПОГИБШИХ КОРАБЛЕЙ

Рассказ о войне без представления боевых эпизодов — голая абстракция. А с другой стороны, если каждому боестолкновению на Черном море уделять по полстраницы текста, то монография превратится в десятитомную хронику. Поэтому я решил рассказать лишь о нескольких боевых эпизодах. Они показывают характер войны, большие потери, которые понес наш народ, и уровень руководства наших адмиралов.

Начну с гибели лайнера «Армения». Теплоход принадлежал к 1-й серии пассажирских судов, построенных на Балтийском заводе в Ленинграде в 1926—1931 гг. Его водоизмещение составляло 5805 т, два дизеля мощностью по 2000 л.с. позволяли развивать скорость 12,6 узла. Для пассажиров имелось 415 каютных и 100 палубных мест. На судне положено было иметь 16 спасательных шлюпок на 48 мест каждая, то есть на 768 человек.

4 ноября в 5 ч 40 мин утра транспорты «Армения» и «Абхазия» в охранении эсминца «Способный» и базового тральщика «Груз» вышли из Туапсе в Севастополь. Но уже в 11 часов на теплоходе «Армения» вышел из строя дизель, и ему пришлось вернуться в Туапсе. Однако на следующее утро «Армения» все же ушла в Севастополь.

Утром 6 ноября теплоход вошел в Севастопольскую бухту, и там на него погрузили несколько сотен раненых бойцов, а

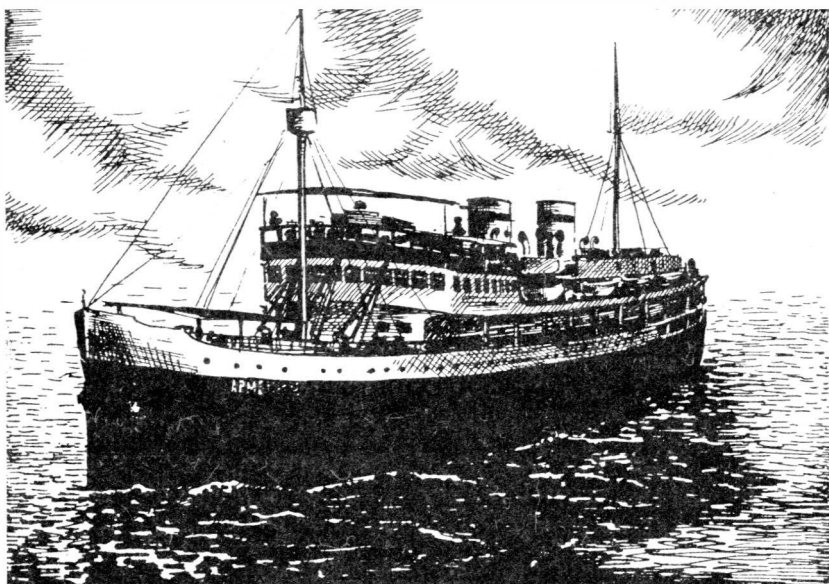

Теплоход «Армения». Рис. Карелова.

также эвакуируемых граждан. Погрузка шла в полном беспорядке, никто не только по фамилиям не переписывал садившихся на теплоход, не было даже точно известно их число.

До сих пор наши историки и мемуаристы скрывают от народа, что в ноябре 1941 г. в Севастополе была паника и начальство решило сдавать город. В результате из Севастополя было вывезено все, что ни под каким видом нельзя было вывозить, если рассчитывать на длительные бои за главную базу флота. Это касается как боеприпасов, так и медперсонала. Так, на «Армению» был посажен персонал главного госпиталя Черноморского флота, военно-морского госпиталя, развернутого на базе санатория «Максимова дача», санитарно-эпидемиологической лаборатории, 5-го медсанотряда, базовой флотской поликлиники и ряда гражданских лечебных учреждений.

И вот «Армения» покидает Севастополь. Ее пассажирам кажется, что все ужасы войны позади и через сутки их ждет гостеприимный курорт Туапсе.

Но уже в море какой-то начальник велел теплоходу идти в Ялту, к которой уже подходили германские войска. Фамилия и



имя-отчество «умника», отдавшего сей приказ, у нас, как всегда, совершенно секретны. Нам уже 60 лет твердят о Великой Отечественной войне: «Никто не забыт, и ничто не забыто», — и одновременно прячут концы в воду, чтобы никто не узнал фамилии тех, по чьей конкретно вине погибли тысячи людей.

Но кто бы ни отдал преступный приказ о походе в Ялту, вместе с ним должен нести ответственность и командующий флотом. Теплоход и так был забит людьми сверх положенной нормы. Рисковать столь ценным транспортом было попросту идиотизмом. В Севастополе стояли без дела десятки малых боевых и вспомогательных судов Черноморского флота, а также буксиры, шхуны и иные малые суда, принадлежавшие гражданским ведомствам, которые должны были вести эвакуацию войск и населения с Южного берега Крыма. А вот, повторяю, ценный транспорт «Армения» мог выйти из Севастополя на закате и утром быть у берегов Кавказа.

В этом случае у «Армении» была 100-процентная гарантия дойти целой и невредимой. (Если, конечно, не считать собственных мин.) Германская авиация не имела тогда радиолокационных прицелов для ночной атаки кораблей в море. Напомню, что в 1941 г. ни один наш надводный корабль на Черном море не только не был потоплен, но даже не был атакован неприятельскими надводными кораблями или подводными лодками.

В 2 часа ночи 6 ноября «Армения» пришвартовалась в Ялте. Сколько человек погрузилось на «Армению», сказать трудно. Согласно «Хронике...» и «Справочнику потерь...», там погибло около 5000 человек. Очевидцы же утверждают, что на борту было в полтора или два раза больше народу. От нижних отсеков до капитанского мостика люди стояли плотной массой. Носилки с тяжелоранеными поднимали вертикально, чтобы освободить место.

Во время стоянки в Ялте был получен приказ командующего флотом, что в связи с отсутствием авиационного прикрытия выход судна из порта запрещается до 19 часов, то есть до наступления темноты. Командир В.Я. Плаушевский приказ получил, но в 8 ч 00 мин 7 ноября вышел из Ялты.

Замечу, что винить капитана, не выполнившего идиотский приказ Октябрьского, нелепо. Филипп Сергеевич явно перепутал Ялту с Севастополем. В ноябре 1941 г. Севастопольская бухта была защищена многими десятками стволов зенитных береговых и корабельных орудий. Имелись средства маскировки кораблей, а при налете авиации производили задымление бухты. В Ялте же большой транспорт был как на ладони и представлял идеальную цель для вражеской авиации. Береговой зенитной артиллерии и средств маскировки там отродясь не бывало. В море «Армения» хоть могла маневрировать. Наконец, никто не знал, где находятся германские войска (очевидцы утверждают, что 6 ноября немцы были в Гурзуфе), и в любой момент на шоссе Алушта — Ялта могли показаться германские самоходки и моторизованная артиллерия. А далее следовал бы расстрел «Армении» с Массандровских высот. Любопытно, что 8 ноября, то есть на следующий день после трагедии, «начальник штаба Черноморского флота объявил по флоту, что предположительно Ялта занята противником»\*. Так наши славные адмиралы и воевали — «предположительно».

В море «Армению» прикрывали два сторожевых катера (все-го четыре 45-мм пушки), а в воздухе барражировали на высоте 500 м два истребителя И-153 «Чайка».

В 11 ч 25 мин в точке с координатами: ш = 44°15'51 и д = 34°17' теплоход был атакован одиночным торпедоносцем He-111, принадлежавшим 1-й эскадрильи авиагруппы I/KG28. Самолет зашел со стороны берега и с дистанции 600 м сбросил две торпеды. Одна прошла мимо, а вторая попала в носовую часть теплохода. Через 4 минуты «Армения» затонула. Погибли 7—10 тысяч человек, катера спасли только восьмерых.

После сброса торпеды He-111 ушел в облака и скрылся. Истребители прикрытия даже не успели среагировать на происходящее.

Г. И. Ванеев и другие историки и литераторы хором возмущаются, мол, теплоход «был атакован самолетом-торпедонос-

---

\* Хроника... Выпуск 1. С. 222.

цем, несмотря на то, что транспорт имел отличительные знаки санитарного судна»\*.

Но увы, как говорят на Руси: «На заборе х... написано, а там дрова». Какие бы знаки ни были написаны на теплоходе «Армения», он шел в конвое двух вооруженных катеров, а на борту теплохода были установлены четыре 45-мм пушки 21К. Так что германские летчики действовали в данном случае в полном соответствии с международным правом, хотя, вообще-то говоря, на него в 1941—1945 гг. плевать хотели обе стороны.

Интересный момент: координаты гибели «Армении» я привел из секретного «Справочника потерь...», но они оказались неверными.

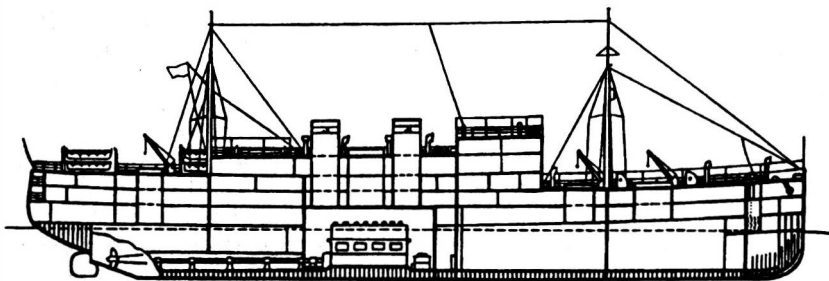

Теплоход «Армения». Продольный разрез.

И тут начинается детективная история. В 1949 г. в Центральном Военно-морском архиве СССР из фонда № 10 изымается и уничтожается дело № 19, где более чем на двухстах страницах рассказывается о гибели «Армении».

В совершенно секретной «Хронике...» в выпуске 1 на страницах 212—218 говорится о всех кораблях, входивших и выходящих из Севастополя 6 ноября. Всех, кроме «Армении». Цитирую: «В 16 ч 21 мин СКР «Петраш», имея на буксире тральщик «Райкомвод», вышел из Севастополя в Туапсе...

В 18 ч 30 мин транспорты «Белосток» и «Грузия» вышли из Севастополя в Туапсе.

---

\* *Ванев Г.И.* Севастополь 1941—1942. Хроника героической обороны. Киев: Украина, 1995. Кн. 1. С. 67.

В 18 ч 31 мин подводная лодка «Щ-204» вышла из Севастополя в Поти».

Итак, выход 500-тонного портового судна «Петраш» 1914 г. постройки зафиксирован, а выход одного из лучших лайнеров — нет. Это не может не насторожить, тем более что от Севастополя до Ялты морем не более 80 км, пусть даже прибрежным минным фарватером. То есть «Армении» ходу 3,5—4 часа, а она была в пути 9 часов! Причем и капитан, и его подчиненные, естественно, хотели затемно уйти из Крыма.

А куда делись 8 человек, спасшихся с «Армении»? Их свидетельства могут пролить свет на многое. Увы, их еще в 1941 г. забрали сотрудники НКВД, и больше о них никто ничего не слышал.

Шестьдесят с лишним лет история с «Арменией» была покрыта завесой тайны. И вот самостоятельные власти, а конкретно Департамент морского наследия Украины, начали поисковые работы в районе гибели «Армении». Цель работ — превратить «Армению» в «Международный морской мемориал». Летом 2005 г. в предполагаемом месте гибели «Армении» на трехсотметровой глубине работал батискаф «Лангуст». Но увы, найти остатки суда украинской экспедиции не удалось, и тогда Департамент пригласил в Крым американца Роберта Балларда — руководителя знаменитого Института океанографии и океанологии. Эта научная структура, тесно связанная с ВМФ США, располагает новейшими аппаратами, способными действовать на глубине до шести километров.

Именно Балларду 20 лет назад удалось обнаружить в глубинах Атлантики знаменитый «Титаник».

Уже больше года в Ялте околачивается американское разведывательное судно «Эндевер», которое и ведет поиски «Армении». Украинские власти заявили, что «раскрывать координаты своих находок археологи не намерены — эта информация предназначена только для научного пользования, иначе находки будут расхищены кладоискателями».

Возникает естественный вопрос: если найти «Армению» не смог «Лангуст», да и янки копаются уже много месяцев, то как

могут добраться до затонувшего корабля аквалангисты-дайверы, да и что там разровывать-то?

А на самом деле есть что! И широкие украинцы не зря бухают огромные суммы на поиски «Армении», и не зря корабль 9 часов плелся из Севастополя в Ялту.

На самом деле капитана Плаушевского заставили сделать остановку недалеко от Балаклавы. К борту «Армении» подошли катера, с которых было перегружено несколько ящиков, которые сопровождали сотрудники НКВД. Что могло находиться в этих ящиках? Золото, совсекретные архивы, античные драгоценности из крымских музеев? Их-то и ищут широкие украинцы. А что касается американцев, то они попутно проводят изыскания на предмет создания на Черном море систем гидроакустического обнаружения и постановки завес из мино-торпед.

Не менее таинственна гибель санитарного транспорта «Грузия». Этот теплоход был однотипным с уже известной нам «Арменией». Точнее, он принадлежал ко 2-й серии таких судов. «Грузия» была построена в 1928 г. в Германии на верфи Круппа в Киле. Теплоход имел водоизмещение 6050 т. В качестве главных механизмов использовались два дизеля по 1950 л.с., которые обеспечивали скорость полного хода не менее 13,1 узла. Запас дизельного топлива 286 т обеспечивал дальность плавания 6540 миль (на полной скорости).

В начале 1942 г. «Грузия» была переоборудована в санитарный транспорт, в связи с чем усилили зенитное вооружение. Теперь оно составляло пять 45-мм орудий, два 12,7-мм пулемета ДШК и шесть спаренных 7,62-мм пулеметов «Кольт». В командование транспортом вступил капитан-лейтенант М.И. Фокин.

«Уже 28 мая 1942 г. «Грузия» прибыла в 01 час 43 минуты с конвоем в осажденный Севастополь. Транспорт охраняли эсминец «Безупречный», базовые тральщики «Щит» («Т-407»), «Якорь» («Т-408»), «Гарпун» («Т-409») и два сторожевых катера. «Грузия» сумела в этот раз уклониться от атак авиации и благополучно доставить в Севастополь маршевое пополнение и груз боеприпасов.

Следующий прорыв в главную базу стал для санитарного «экспресса» последним»\*.

11 июня в 21 ч 45 мин «Грузия» в охранении базового тральщика «Щит» и пяти сторожевых катеров вышла из Новороссийска в Севастополь. На борту теплохода официально находилось 708 человек маршевого пополнения и 526 т боеприпасов. (По другим источникам, эти цифры составляли 4000 человек и 1300 т боеприпасов.)

12 июня в 2 ч 30 мин ночи базовый тральщик «Гарпун» вышел из Туапсе для усиления охранения «Грузии». Замечу, что тральщики и сторожевые катера ставились в охранение теплохода в основном против подводных лодок противника. Зенитное же вооружение их было слабо, и особо защитить охраняемые суда они не могли. Не будем забывать, что «война» с итальянскими подводными лодками не затихала с июня 1941 г. Вот официальные сообщения из «Хроники...»\*\*.

Так, только 12 июня 1942 г. были замечены две подводные лодки противника. В 12 час 8 мин в 95 милях по пеленгу 165° от мыса Меганом был обнаружен перископ подводной лодки. Вражеская субмарина пыталась атаковать транспорт «Белосток». Но корабли охранения (базовый тральщик «Взрыв» и сторожевой катер № 0135) атаковали ее глубинными бомбами. Так дуче потерял очередную подводную лодку. Не прошло и двух часов, как уже в другой части Черного моря, в 75 милях к югу от маяка Тарханкут, подводная лодка «М-120» обнаружила еще один перископ.

Мне могут возразить, что к этому времени сверхмалые итальянские подводные лодки уже были доставлены в Ялту. Но увы, их тактико-технические характеристики не позволяли им патрулировать в указанных районах. Да и о существовании сверхмалых итальянских подводных лодок на Черном море советское командование узнало лишь в конце 1943 г., а до этого времени наши моряки исправно «топили» глубинными бомбами средние и большие итальянские подводные лодки.

---

\* *Костриченко В. В.* Необычная судьба санитарного транспорта «Грузия». Материалы сайта: <http://www.fleet.sebastopol.ua>.

\*\* См.: Хроника... Выпуск 2. С. 280, 283.

Но вернемся к «Грузии», и я предоставлю слово севастопольскому историку Виталию Костриченко.

«Вечером 12 июня на конвой последовали атаки бомбардировщиков и торпедоносцев. За период с 20 часов 30 минут до 21 часа 35 минут на конвой, находившийся в 45 милях южнее мыса Айя, было сброшено около 150 бомб и восемь торпед. «Грузии» удалось уклониться от торпед и большинства бомб. Лишь две «фугаски» взорвались в воде на дистанции 8—10 метров от кормы санитарного транспорта, а третья рванула в 50 метрах от левого борта. Сотрясениями заклинило руль в положении «право на борт», остановился правый дизель, разошлись швы обшивки кормового подзора, сорвало гирокомпас и радиоантенну. Вышли из строя магнитные компасы и кормовой «Кольт»; транспорт медленно затапливался водой.

Экипаж транспорта вступил в борьбу за жизнь «Грузии». Усилиями механиков во главе со стармехом (командиром БЧ-5 воентехником 1-го ранга В.А. Пастернаком) уже через полчаса удалось запустить правый дизель и поставить руль в диаметральную плоскость (нулевое положение). Но имевшихся водоотводных средств не хватало, и дифферент на корму медленно нарастал, так как вода затопила туннели гребных валов и поступала через поврежденную переборку в машинное отделение. К 22 часам вода затопила трюмы № 3 и № 4. Скорость хода упала, так как валы вращались в воде. К 3 часам 13 июля 1942 года вода затопила румпельное отделение, ее уровень дошел до кормовой швартовой палубы, и часть иллюминаторов вошла в воду. Скорость хода упала до 7 узлов. Тральщики поочередно буксировали «Грузию», медленно пробиваясь к базе. Лишь в 4 часа 30 минут конвой прошел боны и при повороте в Южную бухту на помощь «Грузии» подошел портовый буксир «СП-2». Казалось, что транспорт удастся спасти. Но при подходе к Минной пристани в 4 часа 48 минут «Грузию» атаковали с бреющего полета пять самолетов противника. Утренний свет осветил полузатопленную «Грузию», а свежий ветер быстро отнес в сторону дымзавесу. Две авиабомбы попали в машинное отделение и кормовой трюм № 4 с боеприпасами. Самолет, сбросивший бомбы, был сбит, но в 4 часа 55 минут произошла детонация

боезапаса в кормовых трюмах. Силой огромного взрыва корпус «Грузии» был разорван пополам. Кормовая часть корпуса длиной около 40 метров быстро затонула с креном на правый борт, а через восемь минут скрылась под водой и носовая часть многострадального транспорта. На воде осталось только облако дыма, горящего соляра и каких-то кусков. Погибли почти все, только несколько тяжело контуженных моряков удалось подобрать с воды портовым катерам. Еще четыре бомбы, разорвавшиеся в воде, сбросил второй самолет...

Тщательное водолазное обследование погибшего транспорта было выполнено после освобождения Севастополя в 1945 году, когда настоятельно требовалось очистить бухты от затопленных кораблей и судов.

В 1947 году черноморские спасатели осуществили подъем затонувшего рядом с «Грузией» крейсера «Червона Украина», и сразу же начались работы на санитарном транспорте. Работами на «Грузии» занимался 21-й аварийно-спасательный отряд (21 АСО ЧФ) Черноморского флота под командованием капитана 1-го ранга Н.Т. Рыбалко. Расчеты проводил инженер-майор К.А. Цыбин. Кормовая часть лайнера, поднятая первой, лежала на грунте с креном 45° на правый борт и дифферентом на нос. После подъема ее отбуксировали и затопили на мелком месте в бухте Казачья. Следующим этапом стал подъем носовой части «Грузии». Судоподъем обеспечивался судами «Челюскин», «Арагва» и тремя деревянными ботами...

Подъем носовой части «Грузии» провели в феврале — ноябре 1949 года, достигнув осадки 13,5 метра, и перевели также в бухту Казачья. Там на глубине около 21 м ее также затопили.

Но на этом история «Грузии» не закончилась. Рядом с ее остатками, затопленными в Казачьей бухте Севастополя, находился военный аэродром на мысе Херсонес. Этот аэродром стал регулярно использоваться для прибытия в Крым различных делегаций из «братских» и дружественных стран, а также собственных правителей и руководителей страны. Опасное соседство с затопленным транспортом не устраивало охрану правительства и аэродрома. Поступило категоричное распоряжение об обследовании и подъеме остатков «Грузии». Первое



предварительное обследование проведено летом 1953 года (акт № 501 от 8 июля 1953 г.)...

По результатам обследования предложена разделка на месте взрывами на части и подъем на стенку плавкраном. Но взрывы около правительственных аэродрома, дома отдыха и пляжа были невозможны. Затопленный лайнер-бомбу приказали поднять и затопить подальше в море. Работу поручили ЭОН-35 (экспедиция подводных работ особого назначения), занимавшейся здесь же разделкой на металл корпуса погибшего линкора «Новороссийск». В период 18—20 декабря 1956 года части корпуса «Грузии» были вновь обследованы флотскими водолазами, которые подняли на поверхность образцы боеприпасов для анализа. Эксперты артуруправления флота их идентифицировали, установив, что в первом трюме найдены 130-мм заряды в пеналах, во втором трюме — различные осколочно-фугасные снаряды, в третьем трюме — 45-мм патроны и неидентифицированные боеприпасы. В районе бывшего четвертого и почтово-багажного трюмов найдены осколочные мины калибром 82 мм и 50 мм. Все виды боеприпасов после 14-летнего нахождения в воде пришли в негодность, но сохранили способность к детонации. Дробить корпус взрывами оказалось опасно, и оставалось лишь вновь поднять «Грузию» понтонами и увести для затопления на больших глубинах. Проект подъема многострадального теплохода разработали командир ЭОН-35 инженер-подполковник Э. Лейбович, инженер-подполковник Г. Чикин и инженер-майор В. Елин. Сами же работы по подъему остатков лайнера начались только в 1959 году. Неожиданностью оказалось наличие на грунте артиллерийских снарядов с отравляющими веществами типа «иприт» или «люизит», вызывавших при подъеме на поверхность характерные ожоги и язвы. При работах у борта «Грузии» в 1953—1954 годах водолазы неоднократно обнаруживали химические авиабомбы различных калибров. Объяснить их наличие на борту «Грузии» не смогли, хотя и бытовала версия, что с помощью боевых отравляющих веществ командование флота хотело остановить германское наступление на Севастополь во время последнего штурма города\*.

---

\* *Костриченко В. В.* Необычная судьба санитарного транспорта «Грузия».

Химическое вооружение Красной Армии и особенно флота было всегда совсекретно. Официальные военные историки старательно обходят эту тему. Лишь Золотарев и Козлов упомянули\*, что к 1941 г. на флотских складах только химического артиллерийского боезапаса хранилось 554 вагона (!), из чего следует, что в Севастополе к 22 июня было не менее 200 вагонов химических выстрелов.

Поводом для применения ОВ в Крыму могло стать использование немцами отравляющих газов в каменоломнях в районе Керчи. Так, «24 мая против подземного гарнизона противник применил отравляющие газы, которые пускал в течение трех дней. В воспоминаниях начальника рации Центральных каменоломен Ф. Ф. Казначеева сказано, что он передал в эфир: "Всем! Всем! Всем! Всем народам Советского Союза! Мы, защитники обороны Керчи, задыхаемся от газа, умираем, но в плен не сдаемся! Ягунов"\*\*. После первой газовой атаки решили оставаться на месте, строить специальные газовые убежища, продолжать борьбу.

Противник применял газы неоднократно на протяжении всей обороны Аджимушка. Ф. Гальдер свидетельствует об их применении 13 июня 1942 г.: «Генерал Окснер: Доклад об участии химических войск в боях за Керчь»\*\*\*.

О химических боеприпасах на теплоходе «Грузия» писал не только В. В. Костриченко. Вот цитата из статьи В. Колычева и И. Восипчука «Слухи о подводных свалках химического оружия в Черном море подтвердились», опубликованной в крымской газете «Факты» в марте 2000 г. В статье говорится, что при попытке извлечь из «Грузии» снаряды «у матросов на коже появились язвы, характерные для поражения ипритом. «Известия» и «Слава Севастополя» ссылаются на воспоминания капитана 1-го ранга Николая Рыбалко, который в 1938—1945 гг. был флагманским химиком Черноморского флота. Эти воспоминания хранятся в фондах музея «Оборона Севастополя 1854—1855 гг.».

---

\* См.: Золотарев В. А., Козлов И. А. Три столетия Российского флота. 1914—1941. М.: АСТ; СПб: Полигон, 2004. С. 516.

\*\* В катакомбах Аджимушка: Документы, воспоминания, статьи. 4-е изд. Симферополь, 1982. С. 166.

\*\*\* Гальдер Ф. Военный дневник. С. 263.

Николай Рыбалко, приводя многочисленные подробности, пишет о том, что осенью 1941 года «на аэродромы Крыма были поданы боевые химвещества для удара по врагу». В августе — сентябре возникла реальная опасность прорыва гитлеровцев в степной Крым, и «химию» надо было срочно вывезти. Но в начале января 1942 г. пришло сообщение из Ставки Верховного главнокомандующего о возможном применении противником боевых отравляющих веществ, и командование Черноморского флота приняло решение "не эвакуировать те небольшие количества боевых ОВ, которые еще оставались"».

Так что можно предположить, что в июне 1942 г. советское командование, чтобы спасти Севастополь, было готово применить против 11-й армии химическое оружие, но гибель «Грузии» и, возможно, иные обстоятельства заставили отказаться от проведения этой операции.

Перед сдачей города в период 27—29 июня 1942 г. химические боеприпасы в ночное время доставлялись из хранилищ Юхариной балки в бухту Казачья, где грузились на шхуну «Папанинец», на которой затем вывозились в открытое море неподалеку от бухты, где сбрасывались за борт. Глубина сброса была не менее 50 м. При этом иприт и люизит, которыми заправлялись химические бомбы, хранились в то время в бочках типа Л-100. «В 80-е недалеко от Казачьей бухты водолазы нашли бочку типа Л-100 и вытащили на берег. В ней обнаружили маслянистую жидкость, пахнущую геранью. Лабораторный анализ показал, что в бочке отечественного производства находится люизит, боевое отравляющее вещество»\*.

А теперь вернемся к уже знакомому нам лайнеру «Сванетия». Это был вполне современный пассажирский лайнер, построенный в 1937 г. в Дании для СССР. На «Сванетии» впервые в советском торговом флоте имелись каюты класса «люкс». Водоизмещение лайнера составляло 5500 т. Два дизеля общей мощностью 4200 л.с. позволяли ему развивать скорость 16,5 узла. После восьмимесячного стояния в Стамбуле 23 февраля 1942 г. лайнер прибыл в Потти. Вскоре «Сванетию» переобору-

---

\* *Колычев В., Воспитчук И.* «Слухи о подводных свалках химического оружия в Черном море подтвердились». «Факты», март 2000 г.

довали в санитарный транспорт, но при этом вооружили пятью 45-мм пушками 21К и двумя 12,7-мм пулеметами ДШК.

16 апреля в Севастополе на «Сванетию» погрузили 221 раненого, 358 человек из 40-й кавалерийской дивизии, 60 жителей города и 65 летчиков, следовавших для получения новых самолетов. В тот же день в 21 ч 20 мин лайнер в охранении эсминца «Бдительный» вышел из гавани и двинулся в Новороссийск. На следующий день в 7 ч 24 мин наши корабли, прошедшие уже примерно полпути до Новороссийска, были обнаружены вражеским самолетом-разведчиком.

В 11 ч 00 мин 17 апреля «Сванетия» была безрезультатно атакована одиночным бомбардировщиком Ju-88. В 14 ч 00 мин лайнер подвергся атаке уже восьми самолетов He-111 и четырех Ju-88, которые сбросили до 50 бомб и несколько торпед. От сброшенных бомб и торпед транспорт уклонился маневрированием, повреждения были невелики.

В 15 ч 55 мин в атаку на транспорт с обоих бортов вышли девять He-111, которые сбросили шесть торпед, две из которых попали в носовую часть судна. Возник дифферент на нос. С целью уменьшения нагрузки на носовые переборки командир транспорта приказал дать полный ход назад. Через некоторое время командир БЧ-5 (механической боевой части) доложил о том, что у главных двигателей греются подшипники, из картера двигателей идет дым, потекли крышки цилиндров. Командир приказал остановить машины. Напором воды были разрушены подкрепления переборок. Судно стало погружаться с креном на левый борт и дифферентом на нос. Из 18 имевшихся на борту шлюпок успели спустить на воду лишь пять, три из которых были накрыты корпусом тонущего судна. Не уместившиеся в шлюпках люди бросались за борт в спасательных жилетах и без них.

По одной из версий, на палубу судна выскочили кавалеристы, не имевшие понятия о механизмах спуска шлюпок на воду. Они выхватили шашки и перерубили первые попавшиеся под руку блоки (лопаря), удерживающие шлюпки, и те, сорвавшись вместе с людьми, полетели за борт, переворачиваясь или разбиваясь о воду.

В 16 ч 30 мин, продержавшись на плаву 18 минут, «Сванетия» затонула на глубине 2000 м в точке с координатами:  $d = 43^{\circ}00'$ ;  $ш = 36^{\circ}48'$ , увлекая за собой в образовавшуюся воронку плававших рядом людей. Оставшиеся на воде две шлюпки и спасательный плот были расстреляны самолетами из пулеметов. Погибло 753 человека, в том числе 220 раненых и 112 человек личного состава судна.

Между тем эсминец «Бдительный» бросил транспорт и ушел за горизонт. Когда налет закончился, «Бдительный» вернулся и в 17 ч 05 мин начал спасение людей. Было спасено 143 человека, из которых 17 умерли на палубе эсминца от переохлаждения в воде.

Особый интерес представляет и проход в 1942 г. через Проливы в Средиземное море ледокола «Микоян» и двух танкеров.

Линейный ледокол «Микоян» (до 1938 г. он назывался «О.Ю. Шмидт») был заложен в Николаеве в ноябре 1935 г. Его полное водоизмещение 11 242 т, скорость 15,5 узла, дальность плавания 6000 миль. Ледокол, естественно, строился не для Черного моря, а для Арктики. К 22 июня 1941 г. ледокол достраивался на плаву. 28 июня он был зачислен в списки Черноморского флота как вспомогательный крейсер. На нем установили пять 130-мм, четыре 76-мм пушки и четыре 7,62-мм пулемета. «Микоян» несколько раз обстреливал позиции германских войск под Одессой.

5 ноября 1941 г. в Потти начались разоружение вспомогательного крейсера «Микоян» и подбор личного состава для выпол-

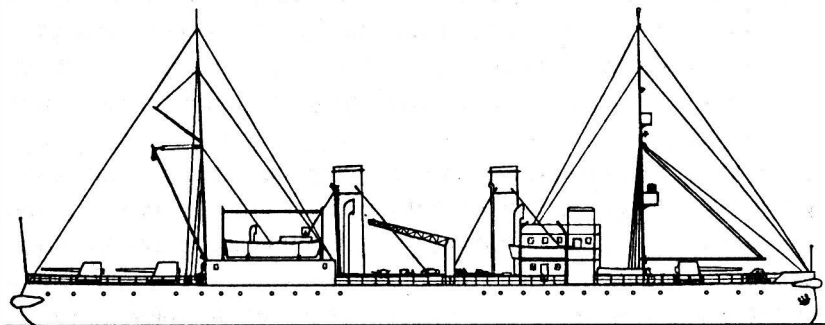

Ледокол «А. Микоян»

нения «специального задания». Задание состояло в том, чтобы «Микоян» вместе с танкерами «Сахалин», «Туапсе» и «Варлаам Аванесов» прошел Проливы и вышел в Средиземное море.

Танкеры были построены непосредственно перед войной. Водоизмещение их составляло около 10 тыс. т, а скорость хода 12—13 узлов. Руководство сочло, что ледокол и танкеры не нужны на Черном море, но могут принести большую пользу на Севере или на Тихом океане.

25 ноября в 3 ч 45 мин ледокол «Микоян», транспорты «Сахалин», «Аванесов» и «Туапсе» в сопровождении лидера «Ташкент», эсминцев «Способный» и «Сообразительный» вышли из Туапсе в море. Конвой вышел в открытое море, взяв курс на Босфор. 30 ноября, выдержав в пути жестокий шторм, подошли к турецкому берегу. Здесь боевые корабли пожелали танкерам и ледоколу «счастливого плавания» и повернули назад.

Войдя в Босфор, суда стали на якорь. Вскоре на «Микоян» прибыл советский военно-морской атташе в Турции капитан 1-го ранга Родионов, а с ним английский офицер капитан-лейтенант Роджерс. В каюте капитана 2-го ранга Сергеева состоялось совещание. Родионов сообщил собравшимся о решении Государственного Комитета Оборона, в котором ледоколу и танкерам ставилась задача прорваться в порт Фамагусту на Кипре, где танкерам предписывалось поступить в распоряжение союзного командования, а ледоколу следовать на Дальний Восток.

Задача была довольно сложной. Немцы и итальянцы занимали большую часть островов в Эгейском море, включая Крит и острова Додеканес. Однако боевых кораблей, кроме катеров, у них на островах не было. На борту же ледокола и танкеров было лишь личное оружие.

В ночь с 30 ноября на 1 декабря 1941 г. ледокол прошел Дарданеллы и двинулся вдоль турецкого берега. Под утро капитан почти вплотную приткнул судно к островку в Эдремитском заливе, а как стемнело — снова отправился в путь. Так и шли по ночам вплотную к берегам, а днем стояли, втиснувшись в какую-нибудь щель между скал.

Две ночи благоприятствовали советским морякам — были темными и пасмурными. Но на третью выглянула полная луна,

и как раз когда ледокол проходил между турецким мысом Карабурун и островом Родос, занятым немцами.

Дальнейшие события стали предметом мифотворчества. Так, Б. Колосов пишет: «Первыми на «А. Микоян» налетели торпедные катера, за ними — бомбардировщики и торпедоносцы. Преследование и непрерывные атаки длились 23 часа, потребовав от личного состава ледокола максимального напряжения всех сил. Благодаря умелому маневрированию судно удалось уберечь от многочисленных торпед противника. Израсходовав весь боезапас, фашисты были вынуждены оставить советский корабль. Этому способствовала и резко ухудшившаяся погода. «А. Микоян», имея более 500 пулевых и осколочных пробоин, продолжал свой путь. Моряки быстро привели в порядок свое судно, заделали пробоины в дымовых трубах, обеспечив необходимую тягу и увеличив ход»\*.

Представьте себе картинку — торпедные катера, самолеты-бомбардировщики и торпедоносцы, 23 часа непрерывно атакующие огромную (длина 107 м, ширина 23,2 м) и тихоходную, а главное — беззащитную цель, не могут в нее попасть!

Некий Виталий Гройсман пишет: «Когда началась война, мне было всего четыре года. Мы тогда жили в городе Николаеве, это недалеко от Одессы. Мой отец, Александр Давидович Гройсман, служил на флоте, в Севастополе, на ледоколе «Анастас Микоян»...

Но в Средиземном море они встретили итальянское судно. А итальянцы, как известно, были союзниками немцев и наших арестовали. К несчастью, именно в тот момент мой отец, замполит и еще один их товарищ были в военной форме. Их взяли под стражу и поместили в тюрьму, пытали. Отец, конечно, всего мне не рассказывал, но я помню, как он упоминал, что их помещали в бочку с водой так, что только голова оставалась наверху, и держали в таком положении по нескольку недель. Словом, пока кто-то из высшего руководства Советского Союза не приехал в Италию и стороны не договорились об освобождении команды, моряки так и подвергались пыткам.

---

\* Материалы сайта: [kapustin.boom.ru](http://kapustin.boom.ru).

Удивительно, но команде ледокола помогло даже не то, что советская сторона убеждала итальянцев, что ледокол «Микоян» имел гражданское назначение, а то, что при постройке ледокола использовались немецкие технологии и немецкое оборудование!

Короче, команду удалось освободить, и где-то в июле ледокол продолжил свой путь к Северному Ледовитому океану»\*.

Комментарии, как говорится, излишни. Читатель спросит: а зачем я пересказываю подобные анекдоты? К сожалению, в средствах СМИ стало модным брать интервью у пожилых дедок о делах отцов, известных им в лучшем случае из семейных застолий, а в худшем — из брошюр и статей, как Остапу Бендеру о восстании на «Очакове».

На самом деле «Микоян» 1 декабря был атакован двумя итальянскими катерами, вооруженными 20-мм пушками. Потопить огромный ледокол они, конечно, не могли, идти на abordаж не решились, но постреляли вволю по корпусу и надстройкам.

Как только показалась Фамагуста, навстречу судну устремились английские эсминцы с наведенными орудиями. Оказалось, что итальянцы, подобрав несколько деревянных вещей и спасательный круг с надписью «А.», раструбили на весь мир об уничтожении советского судна, и англичане поначалу приняли за сторожевой корабль противника.

С Кипра ледокол отправился на ремонт в Хайфу, а затем через Суэцкий канал благополучно прибыл в Красное море. Из Адена корабль вышел 1 февраля 1942 г. и направился необычным маршрутом: вдоль восточного побережья Африки, мимо мыса Доброй Надежды, через Атлантический океан и вокруг мыса Горн к Сан-Франциско... Спустя девять месяцев после выхода из Туапсе, 9 августа 1942 г., пройдя 25 000 миль, вошел в советские территориальные воды — Анадырский залив.

Танкеры в Проливах передали всю нефть туркам. Но по некоторым данным, это было платой за проход по Проливам. Хотя юридически проход невооруженных судов через Босфор

---

\* Материалы сайта: [www/review-tilt.ru](http://www/review-tilt.ru).



и Дарданеллы даже в ходе войны не противоречил конвенции, заключенной в 1936 г. в Монтрё. Далее танкеры простояли несколько дней в безлюдной бухте Мраморного моря, где команды закамуфлировали их под транспорты, установили ложные надстройки, трубы и т.д.

Прорывались танкеры поодиночке, так же как и «Микоян», прижимаясь к турецкому берегу. Танкеру «Варлаам Аванесов» не повезло. Он был потоплен подводной лодкой — итальянской или германской «U-625» — у мыса Баба, примерно в 70 км от Дарданелл и в 14 км от острова Лесбос. Танкер «Сахалин» обошел остров Родос по проливу Карпатос, а не у турецкого берега. «Сахалин» зашел в кипрский порт Фамагуста, а затем был вооружен англичанами в Суэце. Далее он отправился вокруг Африки и Южной Америки, а затем через Магелланов пролив вошел в Тихий океан. Танкеру «Туапсе» тоже удалось прорваться к англичанам. Он погиб позже в Атлантике. 4 июля 1942 г. в Юкатанском заливе его торпедировала подводная лодка «U-129».

Кроме того, советское командование попыталось вывести из Проливов два иностранных судна, оказавшиеся 22 июня в наших портах на Черном море. Танкер «Ойлшипнер» (постройки 1920 г., вместимостью 1138 брт) прошел Босфор под панамским флагом, но за Дарданеллами был поврежден вражеским самолетом, и ему пришлось интернироваться в Турции. Малому же греческому пароходу «Агхиос Геориос» (постройки 1899 г., вместимостью 194 брт) удалось дойти до Кипра.

Любопытно, что Октябрьский и другие ветераны-адмиралы сдачу Севастополя и неудачи десантов в Крыму во многом объясняют отсутствием транспортов, а при этом пять транспортов отправляют в Средиземное море. Как видим, из пяти дошли лишь два, и то чудом!

Ледокол же «Микоян» мог быть с успехом использован для обстрела вражеских позиций, а также для атак вражеских конвоев. Благо, по сравнению с германскими самоходными баржами, вооруженными 88-мм пушками, он казался линкором.

Надо сказать, что тайн затонувших кораблей хватает и у противника. Один из таких примеров — гибель транспорта «Санта-

Фе». Грузопассажирский пароход «Санта-Фе» был спущен на воду в Германии в 1921 г. Вместимость его составляла 4627 брт, скорость 12 узлов, пассажирских мест 45. Вторая мировая война застала его в Южной Америке. При попытке вернуться в Германию пароход 3 октября 1939 г. был захвачен французским кораблем и включен в состав французского флота под названием «Сент Андре». После оккупации Южной Франции, в ноябре 1942 г. он был вновь включен в состав германского флота и переведен через Проливы на Черное море.

Согласно отечественному секретному изданию «Справочник потерь военно-морского и торгового флотов Германии и ее союзников, нанесенных от ВМФ СССР в Великой Отечественной войне 1941—1945 гг.» и «Хронике Великой Отечественной войны Советского Союза на Черноморском театре» (Выпуск 5. С. 377), 23 ноября 1943 г. транспорт «Санта-Фе» был потоплен двумя торпедами с подводной лодки «Д-4» в двух километрах южнее Евпатории. Однако на самом деле командир Д-4 капитан-лейтенант И. Я. Трофимов доложил по радио, что 22 ноября в 9 ч 12 мин он обнаружил канонерскую лодку и тральщик противника, попытался выйти в атаку, но был обнаружен и вынужден отказаться от атаки. Далее он связался с базой 30 ноября, но ничего не сообщил об атаке 23 ноября. Потопить вражеский транспорт, довольно приличный для Черного моря, и не доложить начальству — это просто исключено. Больше на связь «Д-4» не выходила и, судя по всему, погибла на mine\*.

По германской версии, 23 ноября 1943 г. конвой «Вотан» («Wotan») в составе транспорта «Санта-Фе» в охранении румынского эсминца «Мараста», судна-ловушки «Лола», а также румынского минного заградителя «Адмирал Мургеску» и немецких тральщиков «R-165», «R-197» и «R-209» следовал из Констанцы в Севастополь. На борту «Санта-Фе» находилось 12 штурмовых орудий StuG 111, два «Ягдпанцера» и 1278 т разнообразных военных грузов (боеприпасы, авиабомбы, бензин в бочках и т.п.). В 5 ч 47 мин в районе носового трюма произошел взрыв. Начался пожар. В 6 ч 36 мин последовал внутренен-

---

\* По другой версии, «Д-4» потоплена 4 декабря охотниками за подводными лодками «Uj-102» и «Uj-103».

ний взрыв. Судно переломилось на две части и в течение нескольких минут затонуло на глубине 21 м. Погибло 28 человек. Пропало без вести 16 человек.

В послеперестроечное время ряд наших авторов писали о том, что на «Санта-Фе» немцы везли опытную партию сверхмощного взрывчатого вещества — «нейтралина». По моему мнению, эти данные связаны с неправильным переводом: вместо «белый цвет» — «нейтральный цвет» (маркировки 15-см и 21-см реактивных снарядов). Недавно местные дайверы подняли несколько штурмовых орудий и пытались продать их на Запад через Севастопольский порт.

Но на этом история с «Санта-Фе» не закончилась. 15 декабря 1943 г. германский охотник за подводными лодками «Uj-102» патрулировал район гибели «Санта-Фе». Водоизмещение охотника 834 т, он был построен в 1943 г. в оккупированном Николаеве. Гидролокатор охотника засекал дне останки «Санта-Фе», а оператор принял их за подводную лодку, что немудрено при столь малых глубинах. Командир приказал пробомбить этот район. На «Санта-Фе» потекло топливо, и образовалось масляное пятно на воде. Командир «Uj-102» приказал сбросить еще несколько бомб в центр пятна. Раздался страшный взрыв — это сдетонировал уцелевший боезапас на «Санта-Фе». «Uj-102» получил огромную пробоину во всю высоту бота длиной 15 м, но прошел по инерции свыше 100 м и затонул со всем экипажем.

На находившемся поблизости охотнике «Uj-101» слышали взрыв, но когда «Uj-101» подошел к месту катастрофы, на воде плавали лишь мелкие обломки «Uj-102». Замечу, что наши моряки, в отличие от «Санта-Фе», никогда не претендовали на потопление «Uj-102».

Советские подводные лодки, действовавшие в районе Босфора, не очень церемонились с определением национальной принадлежности судна и топили всех подряд. Так, подводная лодка «Щ-213» (командир старший лейтенант Д.М. Денежко) 23 февраля 1942 г. произвела в надводном положении торпедную атаку шхуны под турецким флагом. С дистанции 1,5 кабельтова была выпущена одна торпеда, которая и прошла мимо.

Тогда наша лодка с дистанции 2—4 кабельтовых выпустила по шхуне 55 снарядов калибра 45 мм, после чего шхуна затонула. Это была шхуна «Чанкая» вместимостью 164 брт.

На следующий день, 24 февраля, «Щ-213» в подводном положении выпустила одну торпеду с дистанции 6 кабельтовых по транспорту водоизмещением 7000 т. Согласно докладу командира, в перископ наблюдалась гибель транспорта. Так сей транспорт в 7000 т и вошел в наш справочник вражеских потопленных судов\*.

Увы, этот транспорт оказался болгарской парусно-моторной шхуной «Струма» вместимостью всего лишь 257 брт, построенной в 1867 г., но прошедшей капитальный ремонт в 1937 г. В принципе на такую посудину даже было жалко торпеды, их обычно расстреливали артогнем. Но это все еще полбеды.

В 1941 г. «Струма» была арендована гражданами Панамы — супругами Дорой и Баруком Копфино — для перевозки еврейских беженцев из Румынии в Палестину. Шхуна стала носить панамский флаг.

24 февраля на борту «Струмы» находилось 768 еврейских беженцев и 10 членов экипажа. 767 беженцев погибли\*\*, спасся только один Давид Столяр, который по состоянию на 2005 год проживал в США.

26 февраля 1942 г. на 4-й странице газеты «Правда» было опубликовано сообщение: «Новый акт гитлеровского зверства. Гитлеровцами торпедирован пароход с 750 беженцами»; и далее из Женевы: «В местных общественных кругах большое возмущение вызвала трагедия болгарского парохода «Струме», потопленного немцами в Черном море. На борту находились 750 румынских евреев, бежавших от террора румынских властей и направлявшихся в Палестину».

В июле 2000 г. турецкие дайверы объявили, что нашли остатки «Струмы». Уже в августе в Босфор прибыли британские

---

\* См.: Справочник потерь военно-морского и торгового флотов Германии и ее союзников, нанесенных от ВМФ СССР в Великой Отечественной войне 1941—1945 гг. М.: Издание Генштаба, 1957. С. 30.

\*\* См.: Морозов М. Подводные лодки ВМФ СССР в Великой Отечественной войне 1941—1945 гг. Летопись боевых походов. Часть 2. Черноморский флот. М.: Стратегия КМ, 2003. С. 72.

специалисты-подводники во главе с Грегом Бакстоном — его дедушка и бабушка погибли на этой шхуне. Экспедиция обследовала несколько объектов у входа в Босфор. Они-то и обнаружили русскую подводную лодку «Морж», о которой говорилось ранее. Но увы, остатков «Струмы» англичане так и не обнаружили.

5 августа 1944 г. подводная лодка «Щ-215» у Босфора в точке с координатами: ш = 41°57'; д = 28°47,6' потопила артиллерией турецкую шхуну «Мефкуре». (53 брт). Всего по шхуне было выпущено девятью 45-мм снарядов, сто 12,7-мм патронов и шестьсот пятьдесят 7,62-мм патронов. Шхуна перевозила еврейских беженцев в Палестину, на ее борту находилось 2 члена экипажа и 301 беженец. Насколько мне известно, в августе 1944 г. «Правда» о потоплении беженцев уже ничего не писала.

Ну а в завершение стоит сказать о потоплении судна «Зальцбург», построенного в 1921 г. в Германии, вместимостью 1742 брт, водоизмещением 2257 т.

1 октября 1942 г. «Зальцбург» следовал в составе конвоя, совместно с болгарским транспортом «Царь Фердинанд» в охранении румынских канонерских лодок «Локотенент командор Стихи Эуген» («Locotenent Commandor Stihii Eugen») и «Сублокотенент Гикулеску Константин» («Sub-locotenent Ghigulescu Konstantin») из Одессы в Сулину. С воздуха конвой сопровождал гидросамолет Cant-501z (в некоторых источниках упоминается Arado-196). На борту «Зальцбурга» находились 2300 советских военнопленных и 810 т угля. В 14 ч 07 мин судно было торпедировано советской подводной лодкой «М-118» под командованием капитан-лейтенанта С.С. Савина. По архивным данным, погибло 6 немецких охранников и не менее 2080 советских военнопленных. Спаслось 16 немцев, 47 румын и 132 пленных. Части военнопленных удалось вплавь добраться до берега. Несколько сот трупов прибило к берегу, и они были захоронены местными жителями.

История с «Зальцбургом» достаточно загадочна. До сих пор на местах захоронения советских военнопленных, трупы которых вынесло на берег, не установлены памятники. Местные жители, свидетели тех драматических событий, в один голос

утверждают, что на погибших были румынские шинели, а в карманах иногда находили румынские паспорта. Большая часть погибших захоронена в двух братских могилах в районе селения Лебедевка.

Судно в послевоенное время неоднократно обследовалось как профессионалами, так и любительскими клубами. Глубина на месте гибели всего 13 м. Возвышение судна над грунтом 8 м. Транспорт достаточно сильно разрушен.

Через 2,5 часа после потопления «Зальцбурга» подводная лодка «М-118» была обнаружена германским гидросамолетом BV-138, который навел на нее румынские канонерки. По одной версии, «М-118» была уничтожена их глубинными бомбами, а по другой — погибла на румынском минном заграждении. Остатки лодки не найдены до сих пор.

## Глава 10

### НАШИ ПРОТИВНИКИ НА ЧЕРНОМ МОРЕ

Как уже говорилось, к началу войны на Черном море не было ни германских, ни итальянских военных судов, не считая шести германских военных тральщиков в дельте Дуная.

Румынский флот вел себя в течение всей войны крайне пассивно. Единственная румынская подводная лодка «Дельфинул» в июне 1941 г. — мае 1942 г. совершила 5 походов, но не имела ни одного боестолкновения с Черноморским флотом. Затем «Дельфинул» встала на ремонт до конца войны. В августе — сентябре 1943 г. в строй были введены две подводные лодки: «S-1» («Решинул») и «S-2» («Маршинул») (водоизмещение 636/860 т, скорость хода 16,6/8,0 узла; вооружение: шесть 533-мм торпедных аппаратов, одна 88-мм и одна 20-мм пушка; экипаж 45 человек). Но увы, обе подводные лодки в море не выходили до конца войны.

Румынские суда с поздней осени 1941 г. участвовали в конвоировании транспортов на участке Констанца — Одесса, а с конца 1942 г. — до Севастополя. Этим, собственно, и ограни-

чилось участие королевского флота в войне. Потери румын на море составили несколько малых судов. А после капитуляции Румынии все их три подводные лодки вошли в состав Черноморского флота и получили наименования «ТС-1», «ТС-2» и «ТС-3». А четыре румынских эсминца стали «Летучим», «Лихим», «Легким» и «Ловким».

Германские тральщики на Дунае приступили к тралению уже 22 июня 1941 г. В начале сентября 1941 г. на минах погибли два германских тральщика «FR-5» и «FR-6» — первые потери кригсмарине на новом театре боевых действий.

Интересно, что германские ВМС на Черном море были подчинены командующему группировкой военно-морских сил «Зюйд» (генерал-адмирал Шустер, позднее адмирал Фрикке), который располагался в Софии. Ему же подчинялись военно-морские соединения и части, действовавшие в Эгейском и Адриатическом морях.

Немецкий историк Юрг Майстер писал: «...какое-либо взаимодействие между силами Черного моря и Средиземного моря заранее исключалось»\*. Но это абсолютно не соответствовало действительности. Дело в том, что еще до войны огромное количество грузов судами типа «река — море» из Германии, Венгрии и других европейских держав направлялись в Турцию и далее через Проливы в Черное море. Согласно международным соглашениям 1855 г., 1878 г. и 1921 г., Дунай был объявлен «международной рекой со свободной навигацией». (С 1921 г. по Дунайскому статуту от города Ульма до Черного моря.)

С началом войны поток грузов по Дунаю из рейха в Италию, Южную Францию, Грецию и Югославию имел огромное стратегическое значение. Кроме того, нефть из Румынии частично перевозилась через Проливы. Так что именно единое командование «Зюйд» в Софии обеспечивало координацию действий ВМС в Эгейском и Черном морях.

Переброска германских ВМС на Черное море не предусматривалась планом «Барбаросса». Но уже в первые месяцы войны германские генералы осознали, что захватить Крым и Кавказ без кригсмарине им не удастся.

---

\* *Майстер Ю.* Восточный фронт. Война на море 1941—1945 гг. М.: ЭКСМО, 2005. С. 327.

Пройти через Босфор итальянские линкоры и германские подводные лодки могли только в воспаленных головах советских адмиралов. Поэтому для переброски подводных лодок и надводных судов немцам пришлось искать иные пути.

Проект переброски малых подводных лодок серии IV немцы закончили в декабре 1941 г. В основу проекта был положен опыт германо-американской нефтяной компании «DAPG» («Deutsch-Amerikanischen Petroleum Gesellschaft»), которая водно-шосейным путем перевезла в Румынию несколько небольших танкеров для снабжения нефтепродуктами германских войск.

Переброска лодок начиналась в Киле. Оттуда на специальных понтонах с малой осадкой подводные лодки предполагалось буксировать по каналу «Кайзер Вильгельм» до Гамбурга, далее по Эльбе до Дрездена. Там лодки с понтонов перегружались на сухопутные трейлеры. Затем трейлеры двигались 450 км по шоссе до Ингольштадта на Дунае. Там лодки перегружались в такие же понтоны с малой осадкой и буксировали по Дунаю до города Линца (первая группа подводных лодок) или до города Галаца (вторая группа лодок). В этих городах лодки отсоединялись от понтонов и на буксире, а то и своим ходом доставлялись в порт Сулина. Оттуда, уже по Черному морю, лодки шли к месту базирования — в Констанцу.

Для проведения этой операции была создана специальная группа численностью 600 человек. В нее входили инженеры, водители, связисты, представители дорожной полиции и другие подразделения. Транспортные и вспомогательные средства включали в себя тяжелые тягачи, специальные многоосные 60-тонные платформы, грузовые автомашины — топливозаправщики, машины связи, походные мастерские и др.

Для переброски предназначались шесть подводных лодок типа «IV». Их разделили на две группы. В первую группу входили лодки U-9 (командир Клапдор), «U-19» (Оленбург) и «U-24» (Ландт-Хайсн); во вторую — «U-18» (Фляйге), «U-20» (Графен) и «U-23» (Арсендт).

Водоизмещение подводных лодок типа «IV» составляло 279/329 т, максимальная скорость хода 13/7 узлов. Дальность



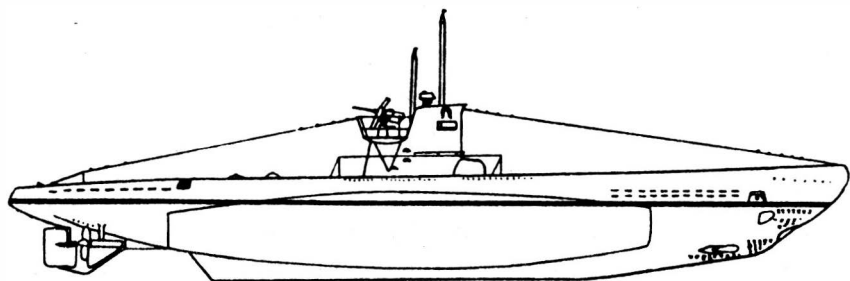

Германская подводная лодка серии IIВ

плавания 1800 миль (12 уз.)/43 мили (4 уз.). Глубина погружения 80 м. Экипаж 25 человек. Торпедное вооружение: два носовых и один кормовой 53-см торпедный аппарат, боекомплект 6 торпед. Артиллерийское вооружение с начала 1942 г. — спаренный 2-см зенитный автомат.

Переброска первой группы лодок началась в конце марта 1942 г., после схода льда на Эльбе и Дунае. В Киле лодки были максимально разгружены. С них сняли прочные рубки и их ограждения, дизели и другое крупногабаритное оборудование энергетических установок, выгрузили аккумуляторные батареи, торпеды, твердый балласт, откачали все жидкие грузы.

Для уменьшения общей высоты корпуса лодки были положены на борт. К каждой лодке прикрепили по 10 соединенных между собой специальных понтонов (по пять с каждой стороны). Общая грузоподъемность понтонов была рассчитана таким образом, чтобы при ширине каждого понтона 3,1 м и высоте 1,4 м предельная осадка после погрузки лодки не превышала 1,23 м.

В Дрездене каждую лежащую на понтонах лодку перегружали на две специальные платформы для перевозки по шоссе. Две платформы с лодкой буксировались четырьмя тягачами мощностью по 150 л.с., сцепленными цугом либо попарно. Заправка тягачей и смена водителей производились на ходу для исключения возникающих с остановками проблем — начала совместного движения и обеспечения синхронности работы машин. Самыми сложными были проходы по мостам и виаду-

кам, туг от водителей тягачей требовалась ювелирная точность управления. Все мосты и виадуки перед проходом автопоезда были обследованы и при необходимости реконструированы. Путь в 450 км от Эльбы до Дуная автопоезд проходил за 56 часов со средней скоростью 8 км/час.

В Ингольштадте лодки вновь перегружали на мелкоосидающие понтоны, которые буксировались вниз по Дунаю.

Первая группа лодок прибыла в город Линц. Там начались восстановительные работы. Каждую лодку ставили на ровный киль, затем вводили в док, где через монтажный люк позади ограждения рубки устанавливали на место ранее снятое оборудование энергетической установки. Грузили аккумуляторы, твердый балласт, крепили на штатное место прочную рубку и ее ограждение, навешивали гребные винты. Такие же восстановительные работы проводились со второй группой лодок в Галаце. Затем лодки своим ходом шли по Дунаю до Сулины, а оттуда — в Черное море.

С момента начала демонтажа оборудования и до ввода в строй подводной лодки проходило 10 месяцев. Последняя лодка («U-20») пришла в Констанцу в июле 1943 г.

Первой счет открыла «U-24». 31 марта 1943 г. танкер «Кремль» вместимостью 7661 брт шел из Батуми в Туапсе в сопровождении базового тральщика «Мина» и двух сторожевых кораблей. С воздуха конвой прикрывали четыре летающие лодки МБР-2 и два самолета Р-10. В 13 ч 50 мин танкер получил торпеду в левый борт, но своим ходом вернулся в Батуми.

Следующим успехом подводной лодкой «U-24» стало уничтожение танкера «Эмба» (7886 брт). Этот танкер был поврежден авиацией еще 29 января 1942 г. и сидел на камнях. А 30 июня 1943 г. торпеда с «U-24» разнесла его на части.

23 октября 1943 г. подводная лодка «U-23» потопила одной торпедой шаланду «Тананс», погибло 11 человек.

18 ноября 1943 г. в 17 ч 45 мин танкер «И. Сталин» вместимостью 7745 брт в охранении сторожевого корабля «Шквал», базовых тральщиков «Взрыв», «Гарпун» и «Трал», а также четырех сторожевых катеров вышел из Туапсе в Батуми. В 19 ч 16 мин в районе Лазаревского танкер был атакован подводной лодкой

«U-18», выстрелившей по нему двумя торпедами. Обе торпеды попали в носовую часть правого борта. На танкере возник пожар, который вскоре был ликвидирован. Имелись раненые. Главные машины и рулевое управление корабля остались исправными, и танкер мог дать ход 6 узлов. После атаки корабля охранения сбросили на предполагаемое местонахождение подводной лодки глубинные бомбы, но безуспешно.

29 ноября 1943 г. в 18 ч 00 мин танкер «Передовик» в охранении сторожевого корабля «Шторм», базовых тральщиков «Трал» и «Арсений Раскин», а также сторожевых катеров № 038, 048 и 078 прибыл из Батуми в Туапсе. На переходе морем в 7 ч 00 мин до 16 ч 50 мин шесть самолетов МРБ-2 и четыре истребителя вели противолодочное охранение и прикрывали конвой с воздуха. По приходе в Туапсе на танкере была обнаружена течь бензина и пробоина. При обследовании из пробоины извлекли взрыватель торпеды. Танкер на переходе морем был атакован подводной лодкой «U-9», но ее торпеда не взорвалась. Между тем подводная лодка не была замечена ни самолетами, ни многочисленным охранением.

Далее процитирую «Хронику...»: 16 января 1944 г. «в 13 ч 05 мин танкер «В. Кутюрье», тральщики «Взрыв», «Трал», «Гарпун», «Арсений Раскин», сторожевые катера №№ 046, 056, 068, 091, 098 с завесой противолодочной обороны из сторожевых катеров № 0101, 0143, 052, 0108, 0112 вышли из Батуми в Туапсе. В 18 ч 35 мин в 30 каб. к западу от мыса Анакрия танкер «В. Кутюрье» был подорван торпедами с подводной лодки противника. В 19 ч 30 мин танкер погрузился кормой до полубака с креном на левый борт до 45° и дифферентом на корму до 80°. Спасено было 60 человек команды, из них двое раненых. Четыре человека не найдены. На танкере находилось 2000 т мазута, 2500 т автотоплива, 4500 т автомобильного бензина. Из-за плохой погоды и плохого состояния аэродромов 3-й и 7-й авиационные полки задачу по прикрытию конвоя на переходе Батуми — Туапсе не выполнили»\*.

Это при таком-то сильном охранении одного танкера лодка «U-20» сделала свое «черное дело» и спокойно ушла. И во

---

\* Хроника... Выпуск 6. С. 52—53.

всем виноваты летчики! Вот если бы два полка с воздуха прикрывали танкер, вот тогда...

В 1944 г. германские подводные лодки пять раз применяли самонаводящиеся акустические торпеды, которые обычно поражали корму (винт — источник шума). Так, 11 мая конвой в составе транспорта «Тракторист», сторожевого корабля «Шторм», тральщиков «Щит» и «Пионер» в охранении двенадцати сторожевых катеров и шести гидросамолетов МБР-2 шел из Сухуми в Туапсе. В 17 ч 30 мин подводная лодка «U-9» выпустила две акустические торпеды по конвою. Торпеда попала в корму сторожевого корабля «Шторм». Корабль разломился надвое, корма затонула, а носовую часть тральщик «Щит» отбуксировал в Туапсе.

13 мая сторожевой катер «СКА-0367» был поражен в корму торпедой с подводной лодки «U-24». Спасся один человек, но носовой отсек остался на плаву и был отбуксирован в Туапсе.

29 мая 1944 г. буксир «Смелый» и шхуна «Арабат» в охранении двух сторожевых катеров и речного тральщика вышли из Очамчиры в Сухуми. В 13 ч 55 мин в районе Бабушеры «Смелый» был атакован подводной лодкой «U-23», выпустившей по нему две торпеды. От попадания торпеды буксир затонул. Вторая торпеда взорвалась на берегу. Из 17 человек команды было спасено 6. Два сторожевых катера сбросили бомбу на предполагаемое местонахождение подводной лодки.

20 июня 1944 г. транспорт «Пестель» (1850 брт), шедший из Трапезунда в Батуми в сопровождении двух сторожевых катеров, был потоплен у Трабзона торпедой с подводной лодки «U-20».

Интересно, что германские подводные лодки в борьбе с советскими судами применяли не только торпеды, но и 20-мм автоматы, и даже шли на таран. Так, в ночь на 5 апреля 1944 г. подводная лодка «M-35» шла из Поти в Очамчиру в сопровождении сторожевого катера № 099. В 2 ч 10 мин сторожевой катер с 6 кабельтовых обнаружил подводную лодку «U-23» в надводном положении и, открыв огонь из пушек и пулеметов, пошел на сближение с ней. Однако лодка, обстреляв катер, быстро погрузилась. Катер получил повреждения, один человек был

убит и четверо ранены. сторожевой катер сбросил глубинную бомбу в месте погружения лодки.

27 мая «U-26» обстреляла парусно-моторную шхуну «МШ-14», шедшую из Поти в Сухуми.

24 июня «U-20» артиллерийским огнем и таранным ударом потопила десантный бот «ДБ-26», шедший из Сочи в Сухуми.

20 августа 1944 г. в ходе большого налета на Констанцу подводная лодка «U-9» была потоплена авиацией, а лодки «U-18» и «U-24» повреждены. Немцы вывели их из Констанцы и затопили.

1 сентября в 4 ч 20 мин подводная лодка «U-23» подошла к порту Констанца и ухитрилась пустить две торпеды между бонами. Одна из торпед попала в корму транспорта «Ойтуз» (2400 т), находившегося в ремонте. Транспорт сел кормой на грунт. А вторая торпеда взорвалась у стенки.

На следующий день, 2 сентября, подводная лодка «U-19» в 32 милях юго-восточнее Констанцы потопила торпедой базовый тральщик «Взрыв». Погибло 74 человека команды и морских пехотинцев. Вместе с «Взрывом» шли тральщики «Искатель» и «Щит» и два больших охотника. Тем не менее лодке удалось уйти.

9 сентября 1944 г. подводные лодки «U-19», «U-20» и «U-23» всплыли в море. Командиры их провели двухчасовое совещание, после чего направили лодки к турецкому берегу, высадили экипажи на сушу и взорвали лодки.

В декабре 1941 г. командование кригсмарине решило отправить на Черное море 1-ю флотилию торпедных катеров под командованием корветтен-капитана Хеймута Бирнбахера. Флотилия состояла из 6 катеров («S-26», «S-27», «S-28», «S-40», «S-102»), построенных в 1940—1941 гг., и «S-72», вступившего в строй 3 февраля 1942 г.

С катеров сняли вооружение и дизели и на буксире отвели вверх по Эльбе до Дрездена. Там катера перегрузили на большегрузные четырехосные платформы. Каждая платформа буксировалась тремя мощными тягачами. Получившийся поезд весил 210 т и мог передвигаться со скоростью не более 5—8 км/

час. 450-километровый путь до Ингольштадта поезд должен был пройти за 5 дней.

В Ингольштадте катера спускались на воду и буксировались по Дунаю до Линца. Там на местной верфи с помощью специалистов фирмы «Люрсен» устанавливалась часть оборудования. А на верфи в Галаце на катера монтировались моторы. Затем катера уже своим ходом шли в Констанцу, где на них устанавливалось вооружение и приборы.

Переброска катеров прошла без происшествий, и к 1 июня 1942 г. в Констанце уже находилось два полностью боеспособных катера — «S-26» и «S-28».

На Черном море немцы использовали исключительно торпедные катера типа «S-26». Катера эти начали строиться в 1938 г. фирмой «Люрсен». Стандартное водоизмещение катеров 93 т, полное 112—117 т; длина 35 м, ширина 5,28 м, осадка 1,67 м. Три дизеля фирмы «Даймлер-Бенц» общей мощностью от 6000 до 7500 л.с. позволяли развивать скорость 39—40 уз. Дальность плавания 700 миль при 35-узловом ходе. Вооружение: торпедное — два трубчатых 53-см торпедных аппарата; артиллерийское — два 2-см зенитных автомата с боекомплектом 6000 выстрелов, а с катера «S-100» начали устанавливать по одной 4-см пушке «Бофорс» (4 cm Flak.28) с боекомплектом 2000 выстрелов и по одному 2-см автомату (3000 выстрелов). Экипаж катера от 24 до 31 человека.

Катера имели высокий полубак, что обеспечивало им хорошую мореходность. Конструкция корпуса была смешанная — металл и дерево. Начиная с катера «S-100», рубка и рулевой пост получили броню толщиной 10—12 мм. РЛС германские катера, действовавшие на Черном море, не имели.

В конце 1942 г. — начале 1943 г. на Черное море также были переброшены германские торпедные катера «S-42», «S-45», «S-46», «S-47», «S-49», «S-51» и «S-52», которые были закончены постройкой в марте — августе 1941 г.

Весной 1942 г. немцы приобрели у румын судно «Романия», которое было введено в строй 6 декабря 1942 г. в качестве плавбазы германских торпедных катеров.

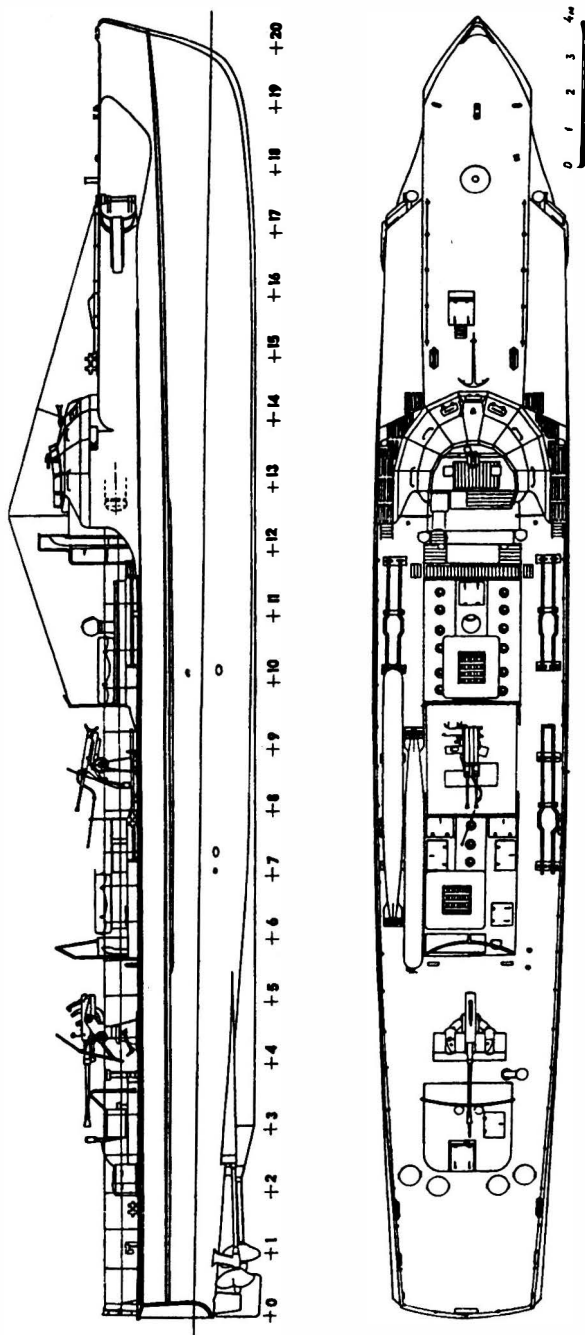

Германский торпедный катер «S-100»

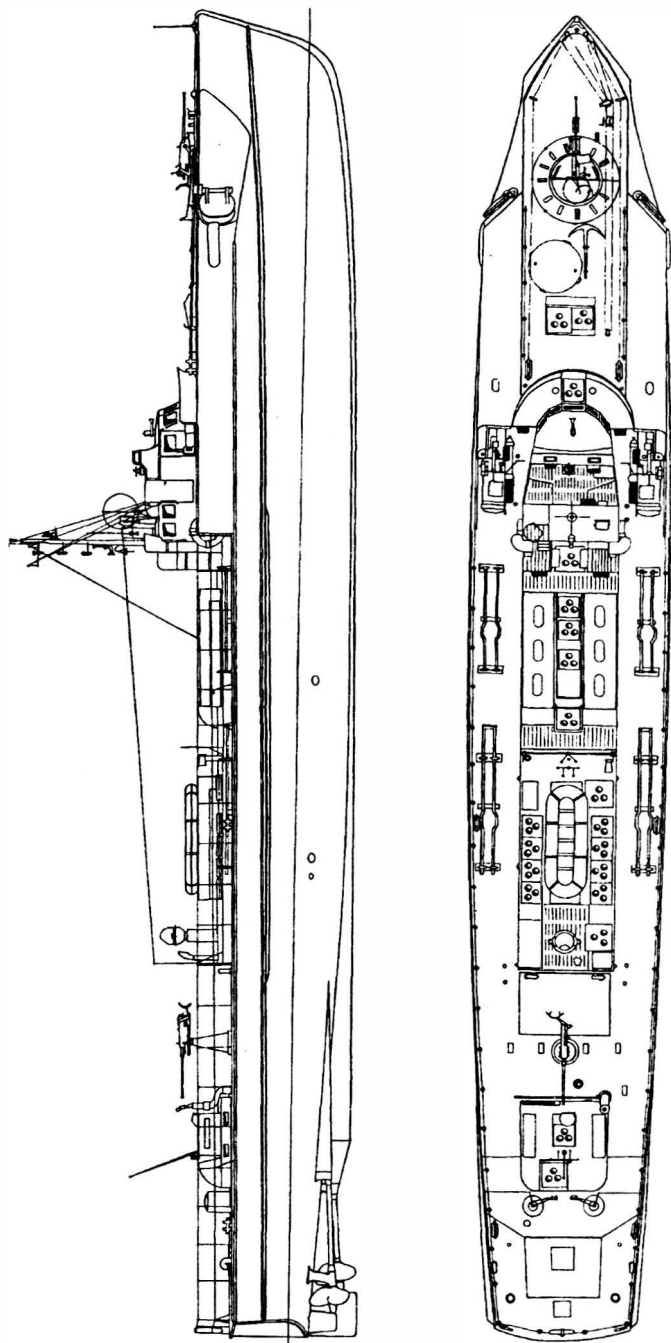

Торпедный катер «S-100» с бронированной рубкой



Первой задачей германских торпедных катеров стала блокада с моря Севастополя. Для этого в Ак-Мечети (ныне поселок городского типа Черноморское) была оборудована временная база. Первый боевой поход катеров состоялся в ночь на 19 июня 1942 г. В 1 ч 48 мин катера «S-27», «S-102» и «S-72» заметили советский конвой в составе транспорта «Белосток» (2468 брт) в охранении базового тральщика «Якорь» и пяти сторожевых катеров. Командир катеров позже доложил, что в охранении шли три эсминца и три сторожевых катера. Немцы выпустили 6 торпед, но лишь одна, с катера «S-102», попала в «Белосток». Транспорт затонул. По данным «Хроники...», на борту кроме команды находилось 350 раненых и 25 человек эвакуируемых. Погибло 375 человек. По другим сведениям, людей на судне было больше, а погибло около 600 человек.

После падения Севастополя германские торпедные катера начали действовать у берегов Кавказа, базируясь на новую передовую базу в поселке Киик-Атлама\* в Двукорной бухте близ Феодосии. Немцы почему-то именовали ее Иван-Баба.

10 августа 1942 г. торпедный катер «S-102» потопил транспорт «Севастополь» вместимостью 1339 брт, шедший из Туапсе в Поти в охранении сторожевого катера «СКА-018». На транспорте находились раненые и эвакуируемые. 924 человека погибло, 130 человек удалось спасти. При этом ни с «Севастополя», ни с «СКА-018» не заметили немецкого торпедного катера и атаку приписали подводной лодке, что и было зафиксировано в совершенно секретных послевоенных изданиях.

В ночь на 23 октября 1942 г. четыре германских торпедных катера предприняли дерзкую атаку на порт Туапсе. Немцы, видимо, заранее знали, что туда придут из Поти крейсер «Красный Кавказ», лидер «Харьков» и эсминец «Беспощадный», на борту которых перевозилась 9-я гвардейская стрелковая бригада (3180 человек). В 23 ч 33 мин, когда наши корабли начали швартовку, немцы выпустили 8 торпед. Однако их командир

---

\* В советское время это секретный поселок Орджоникидзе. Будучи студентом, я с компанией отдыхающих из Коктебеля проникал морем в запретную зону за «Новосветским шампанским» и прочими дефицитами тогдашнего Крыма.

чересчур поосторожничал и стрелял со слишком большой дистанции. В результате 5 торпед взорвались в районе волнолома у входа в порт, а три — на берегу у мыса Кодош. Наши корабли не пострадали.

18 февраля 1943 г. в 4 ч 15 мин транспорт «Львов» у мыса Идокопас был атакован пятью германскими торпедными катерами, выпустившими по нему с дистанции 10—15 кабельтовых 10 торпед. Но все торпеды прошли мимо, и «Львов» благополучно прибыл в Геленджик.

27 февраля в 23 ч 20 мин германские торпедные катера атаковали корабли Черноморского флота в районе Мысхако. Тральщик «Груз» разгружал боеприпасы и, получив попадание торпеды, затонул. Канонерская лодка «Красная Грузия» получила попадание торпедой в кормовую часть и села на грунт. Впоследствии канонерка подвергалась периодическим ударам авиации и артиллерии противника и получила новые повреждения, которые окончательно вывели ее из строя. На «Красной Грузии» было убито 4 и ранено 12 человек.

На следующий день, 28 февраля, в 6 ч 15 мин буксир «Миус», шедший из Геленджика в Мысхако, также был потоплен германскими торпедными катерами в районе Суджукской косы.

13 марта в 0 ч 50 мин в районе селения Лазаревское танкер «Москва» (6086 брт), шедший из Батуми в Туапсе, был освещен светящейся авиабомбой, сброшенной с самолета, а затем торпедные катера «S-26» и «S-47» выпустили в него 4 торпеды. В 2 ч 57 мин танкер получил попадание торпеды в носовую часть левого борта. На корабле возник сильный пожар. На помощь танкеру были высланы буксиры, которые провели «Москву» на внешний рейд Туапсе. Ввести в строй танкер удалось только после войны.

Самолет Че-2 вел поиск торпедных катеров противника, атаковавших «Москву». В 7 ч 48 мин он обнаружил 4 немецких торпедных катера в район Эльчан-Кая и открыл по ним огонь. Ответным огнем с катеров летчик и штурман были ранены, но благополучно посадили самолет на своем аэродроме.

В ночь с 19 на 20 мая 1943 г. катера «S-49» и «S-72» наделали много шума в районе Сочи, хотя и без особого эффекта. Для

начала в 23 ч 25 мин у входа в порт Сочи они двумя торпедами утопили морской буксир «Перванш», который вел две баржи в охранении одного сторожевого катера. По донесению «СКА-018», один из германских торпедных катеров был утоплен, однако это лишь «охотничий рассказ». А менее чем через час эти катера ворвались на рейд Сочи и произвели торпедный залп. Две торпеды взорвались на берегу рядом с санаторием им. Фабрициуса. Береговая батарея № 626 и отдельный зенитный артдивизион открыли бешеную, но безрезультатную стрельбу по катерам.

6 июля 1943 г. в районе Архипо-Осиповки четыре германских торпедных катера выпустили 8 торпед по шхунам «Рица» и «Фурманов», шедшим в охранении сторожевого катера № 046 из Геленджика в Туапсе. «Рица» была потоплена, пять человек команды погибли и 23 были ранены. Шхуна «Фурманов» и сторожевой катер № 046 в 8 ч 15 мин прибыли в Туапсе.

Германские торпедные катера тоже понесли потери. 8 июля 1943 г. погиб «S-102», подрывшийся на советской mine в южной части Керченского пролива. В тот же день «S-40» столкнулся с тральщиком и отправился на длительный ремонт. 11 сентября истребители «киттихаук» 30-го разведывательного авиаполка потопили катер «S-46».

28 сентября 1943 г. германские торпедные катера ворвались на рейд Анапы и поразили торпедами стоящие у мола катерные тральщики «Норд-Вест» и № 155 («Киев»). Оба судна погибли со всем личным составом. Два стоявшие рядом катерных тральщика также получили повреждения.

На 1 ноября 1943 г. германская флотилия располагала в Киик-Атламе семью исправными («S-26», «S-28», «S-42», «S-45», «S-47», «S-51» и «S-72») и двумя неисправными («S-49» и «S-52») катерами. «S-40» проходил ремонт в Линце.

После освобождения Севастополя в мае 1944 г. германские торпедные катера были сосредоточены в Констанце и Сулине. 20 августа 1944 г. советская авиация потопила в Констанце «S-42», «S-52», «S-131» и «S-149». Еще два катера — «S-28» и «S-49» — были сильно повреждены и позже затоплены немцами.

В Сулине наша авиация потопила катера «S-26» и «S-40». Поврежденный «S-72» немцы отбуксировали в Констанцу и там затопили.

22 августа погиб на mine в устье Дуная катер «S-148». Три последних катера флотилии («S-45», «S-47» и «S-51») ушли в Варну. Там 29 августа немцы их и затопили.

Несколько слов стоит сказать и о германских тральщиках.

Для борьбы с минной опасностью на Черном море и Нижнем Дунае немцы в 1942—1944 гг. по Дунаю туда доставили 20 катерных тральщиков типа «R» (№ 30, 35, 36, 37, 163, 164, 165, 166, 196, 197, 203, 204, 205, 206, 207, 208, 209, 216, 248 и 251).

Водоизмещение катерных тральщиков составляло 110—125 т. Два дизеля общей мощностью 1836 л.с. позволяли развивать максимальную скорость хода 20—21 уз. Запас топлива 10 т обеспечивал дальность плавания 1000—1100 миль при 15-узловом ходе. Катера-тральщики «R-248» и «R-251» представляли некоторое исключение. Они имели водоизмещение 140 т и один мощный дизель (2550 л.с.). Артиллерийское вооружение катеров-тральщиков состояло из одного 3,7-см автомата и от двух до шести 2-см зенитных автоматов. Экипаж 34—38 человек.

Катера-тральщики типа «R», помимо прямого назначения, использовались в качестве сторожевых и противолодочных судов.

По заказу германского командования в Болгарии на верфи в Варне было заложено 29 катеров-тральщиков типа «КФК». Их водоизмещение составляло 103 т; длина 23 м, ширина 6 м, осадка 1,2 м. Дизель мощностью 120 л.с. позволял развивать скорость до 12 уз. Вооружение состояло из одного 3,7-см автомата и четырех 2-см зенитных автоматов. Однако до занятия Варны Красной Армией в строй удалось ввести только 5 катеров-тральщиков («КФК-1» ÷ «КФК-5»). Остальные находились в различной степени готовности. Позже все эти катера в качестве катеров-тральщиков были включены в состав Черноморского флота.

В период осады Севастополя германские тральщики вытралили фарватер для прохождения конвоев из Констанцы и

Одессы в Ак-Мечеть и Евпаторию. В 1943 г. был создан северо-западный проход в заграждениях в районе Севастополя, который должен был дать возможность немецким конвоям обходить подводные лодки, стоящие на позиции в районе Евпатории.

К 10 сентября 1943 г. был создан проход в заграждениях шириной 6 миль и длиной 12 миль. При этом было вытралено 33 мины, некоторые из которых стояли в районах с глубинами свыше 120 м. Немцы смеялись, что заграждения на большой глубине русские поставили в 1941 г. против единственной румынской подводной лодки.

Германские тральщики с переменным успехом вели «постоянные контрольные траления» в районе Севастополя вплоть до мая 1944 г. Лишь теперь наши огромные минные поля нанесли хоть какой-то ущерб немцам.

Первыми же германскими судами, появившимися на Черном море еще в начале осени 1941 г., были паромы типа «Зибель», названные в честь полковника люфтваффе Зибеля, спроектировавшего эти плавсредства. В документах их именовали «SF» («Sicbel-Fahren»).

Десантные корабли типа «Зибель» начали строиться с 1940 г. Они представляли собой паром, состоявший из двух стальных барж, соединенных деревянной платформой. Каждая баржа состояла из восьми отдельных секций (отсеков), что обеспечивало их перевозку по железной дороге и повышало живучесть. Водоизмещение паромов составляло от 100 до 230 т, а полезная нагрузка — 60—65 т или 300 человек. Скорость хода 7—10 узлов. В центре парома размещались боевая рубка и помещения для офицеров, защищенные 10-мм броней.

Вооружение паромов типа «Зибель» постоянно менялось. Обычно в транспортном (десантном) варианте на них стояло от 2 до 6 зенитных автоматов калибра 1,5 см, 2 см и 3,7 см. Наиболее сильное вооружение было на пароме «SF» V серии: три 8,8-см универсальные пушки, восемь 2-см автоматов.

В советское время с легкой руки наших историков за грязевозными шаландами, обращенными в 1941 г. в канонерские лодки, закрепилось название «линкоры Ладоги». А вот герман-

ские быстроходные транспорты типа «F» (или, как их часто называли, «MFP») стали на Черном море и линкорами, и охотниками за подводными лодками, и транспортами, и десантными кораблями, и сторожевыми кораблями, и минными заградителями, и т.д. Это был крайне удачный тип судна. Водоизмещение составляло около 280 т, вместимость — 105 т груза или 200 человек. В годы войны транспортам «F» приходилось перевозить даже трофейные танки KV. При необходимости транспорт мог поставить 52 морские мины. Скорость транспорта составляла около 10 узлов. Свыше 140 судов «F» оказали большое влияние в битве за Черное море. В советских источниках быстроходные транспорты «F» называли большими десантными баржами.

Особенно интересно то, что транспорты типа «F», имея малую осадку, без проблем ходили по Дунаю (по крайней мере до Линца), а сравнительно хорошая мореходность позволяла им ходить по всему Черному морю. Турки их свободно пропускали через Проливы, хотя это были суда военной постройки, и на всех морях они ходили под военно-морскими флагами. Поэтому многие транспорты типа «F», построенные в Варне и Линце, воевали в Эгейском и Средиземном морях, а построенные в Палермо — на Черном море.

Действия итальянских «штурмовых сил» в Крыму в 1942 г. столь интересны и экзотичны, что достойны телесериала или блокбастера. Но увы, эффективность их была невелика.

Неудачи немцев в Крыму заставили их обратиться к итальянцам. 14 января 1942 г. итальянский адмирал Рикарди подписал с ними соглашение, в соответствии с которым «легкие итальянские силы» будут привлечены к содействию немецким ВМС на Ладоге и Черном море. И действительно, на Ладогу были переброшены итальянские катера «MAS-526» ÷ «MAS-529».

На Черное море решили послать 6 торпедных катеров «MAS», 5 торпедных катеров типа «MTSM», 5 взрывающихся катеров «MTM» и 6 сверхмалых подводных лодок типа «CB». Командующим этими силами на Черном море был назначен капитан 1-го ранга Мимбелли.

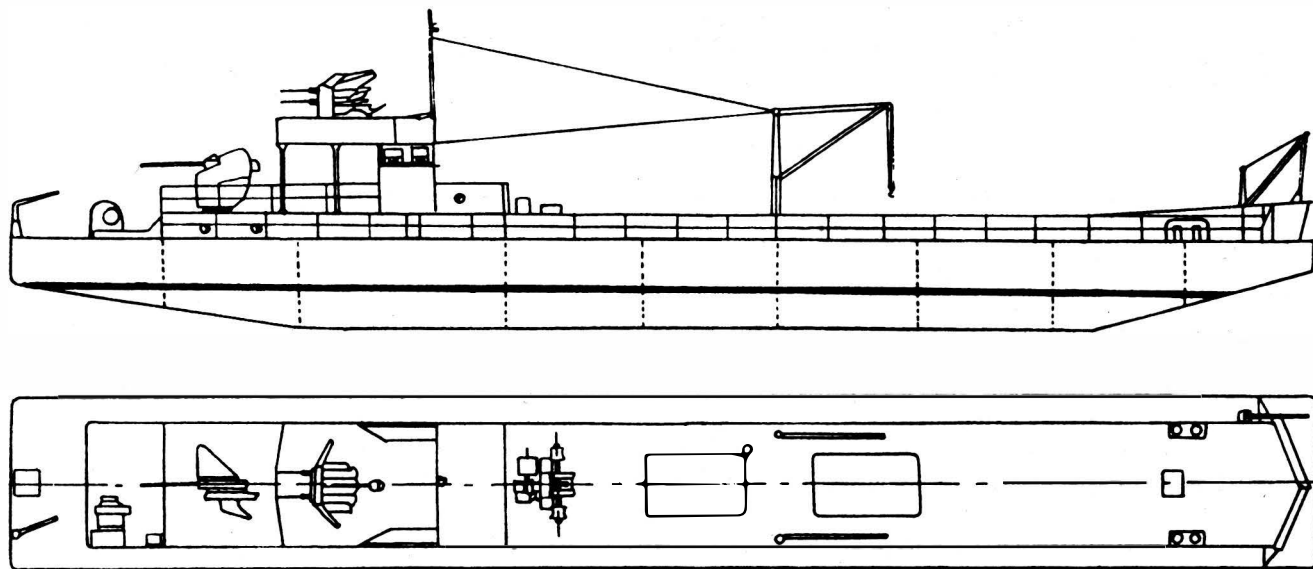

Германский быстроходный транспорт типа «F» (после войны использовались в советском флоте под названием «большие десантные баржи»).

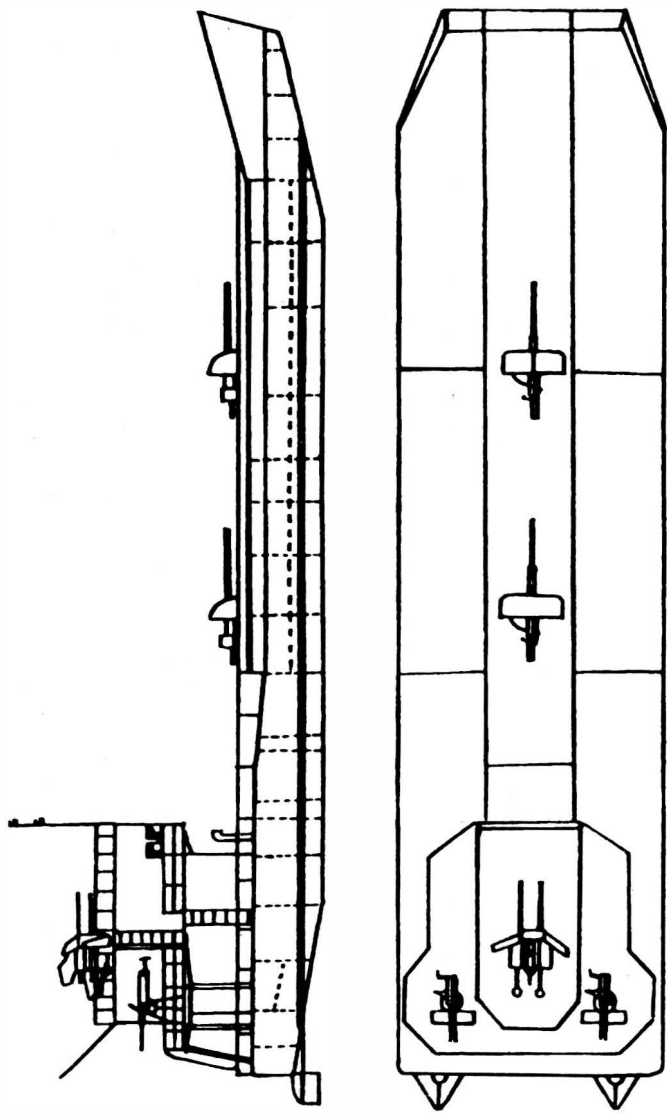

Германская артиллерийская баржа



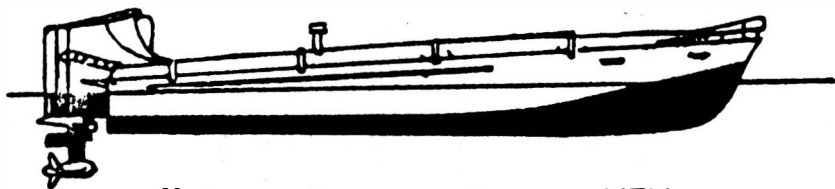

Итальянский взрывающийся катер «МТМ»

Понятно, что итальянскому «мини-флоту» не нужен был проход через Проливы. Наоборот, морем они из Италии до Крыма вряд ли бы вообще дошли.

Все шесть подводных лодок типа «СВ» были погружены на железнодорожные платформы и с 25 апреля по 2 мая 1942 г. переправлены из Специи в Румынию, в порт Констанца. Там их спустили на воду и в течение месяца ввели в боевой состав. А уже из Констанцы они своим ходом перешли в Ялту.

Шесть торпедных катеров типа «MAS» были перевезены из Италии по шоссе в Вену на специальных трейлерах. Из Вены их отбуксировали по Дунаю до Черного моря, а там катера своим ходом пошли к берегам Крыма.

А вот для транспортировки пяти торпедных катеров «MTSM» и пяти взрывающихся катеров «МТМ» была организована специальная колонна Моккагатта 10-й флотилии. 6 мая 1942 г. адмирал-инспектор герцог Аймоне д'Аоста\* лично проводил автоколонну Моккагатта. Катера «MTSM» разместили на специальных автоприцепах, буксируемых тягачами «666». Всего в колонне было 20 автомашин и тягачей, включая кран для подъема катеров. ПВО колонны осуществляли два 20-мм автомата, буксируемых автомобилем.

Итальянцы разместились на диком побережье, где через 50 лет будет построен дворец «Заря», известный по спектаклю, устроенному четой Горбачевых в августе 1991 г.

В помощь итальянцам немцы прислали роту саперов, и через несколько дней была оборудована оперативная база, а катера «MTSM» и «МТМ» спущены на воду.

31 мая генерал-полковник Манштейн решил осмотреть итальянскую флотилию, дислоцированную в Ялте и Форосе. На-

---

\* Родной брат Амедео — изобретателя взрывающихся катеров.

чал он с Фороса. Манштейн сопровождал Мимбелли и адмирал, командовавший германскими силами на Черном море. Главнокомандующему понравилась прекрасная погода и красивейшие дворцы Южного берега Крыма. Проинспектировав базу в Ялте, Манштейн 4 июня\* решил проехаться оттуда на катере «MAS» до Балаклавы и с моря осмотреть красоты Крыма. Но морская прогулка генерал-полковника была основательно испорчена капитаном М. Авдеевым и старшим лейтенантом С. Данилко — летчиками 6-го гвардейского истребительного авиаполка.

Предоставлю слово самому Манштейну: «На обратном пути у самой Ялты произошло несчастье. Вдруг вокруг нас засвистели, затрещали, зашелкали пули и снаряды: на наш катер обрушились два истребителя. Так как они налетели на нас с солнечной стороны, а солнце было слепящим, мы не заметили их, а шум мощных моторов торпедного катера заглушил гул их моторов. За несколько секунд из шестнадцати человек, находившихся на борту, семь было убито и ранено. Катер загорелся, это было крайне опасно, так как могли взорваться торпеды, расположенные по бортам. Командир катера, молодой лейтенант итальянского флота, держался прекрасно. Не теряя присутствия духа, он принимал меры к спасению катера и людей. Мой адъютант Пепо прыгнул в воду, доплыл, несмотря на мины, до берега, задержал там — совершенно голый — грузовик, помчался на нем до Ялты, вызвал оттуда хорватскую моторную лодку, которая и отбуксировала нас в порт. Это была печальная поездка. Был убит итальянский унтер-офицер, ранено три матроса. Погиб также и начальник Ялтинского порта, сопровождавший нас, капитан 1-го ранга фон Бредов\*\*».

Увы, если отбросить итальянские «охотничьи рассказы», их торпедные катера не потопили и не повредили ни одного советского судна.

Итальянские сверхмалые подводные лодки базировались первоначально на Ялту и использовались как обычные подводные лодки против советских кораблей, пытавшихся прорвать-

---

\* По другим данным — 3 июня.

\*\* *Манштейн Э.* Утерянные победы. С. 282—283.

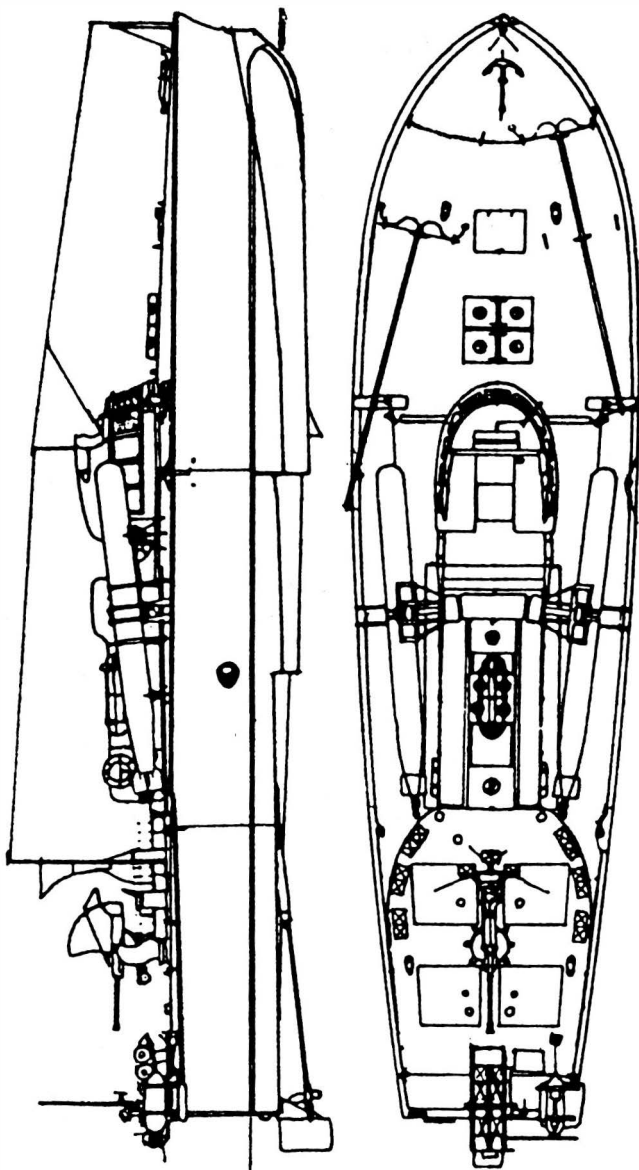

Итальянский торпедный катер «MAS»

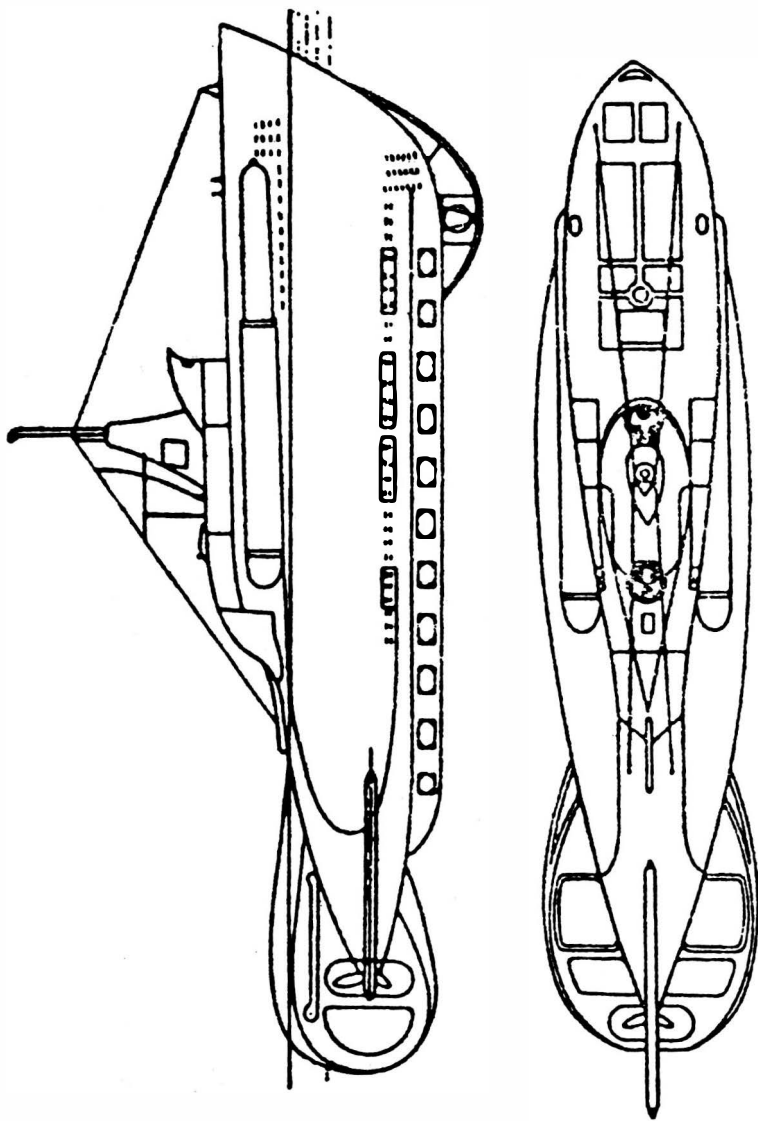

Итальянская сверхмалая подводная лодка типа «СВ»

ся в Севастополь. Так, 26 июня 1942 г. советская подводная лодка «С-32» в ходе очередного рейса Новороссийск — Севастополь в районе мыса Айтодор была потоплена итальянской подводной лодкой «СВ-3». Всего с мая по июль 1942 г. подводные лодки «СВ» сделали 24 боевых выхода.

В ночь на 13 июня 1942 г. торпедный катер «Д-3» (командир старший лейтенант О.М. Чепик) подошел к молу Ялтинского порта и выпустил одну торпеду по барже водоизмещением 600 т, которая была принята за брандвахтенное судно. Затем катер поставил дымовую завесу и лег на циркуляцию для повторной атаки. Однако из-за сильного огня немцев вторая торпеда выпущена не была, и «Д-3» ушел полным ходом.

Вместе с баржей была потоплена и подводная лодка «СВ-5». О гибели лодки советские моряки и историки узнали лишь после 1959 г.

С конца 1942 г. итальянские подводные лодки «СВ» базировались на Севастополь.

Между июнем и августом 1943 г. итальянские подводные лодки из Севастополя сделали 21 выход в море.

В ночь на 26 августа 1943 г. итальянская подводная лодка «СВ-4» под командованием капитан-лейтенанта Армандо Сибилле южнее мыса Тарханкут в Каламитском заливе потопила советскую подводную лодку «Щ-203». История сия довольно запутанная. «Щ-203» последний раз вышла на связь с базой 24 августа. По итальянской версии, «СВ-4» находилась в надводном положении, когда в 400 м была обнаружена всплывшая советская подводная лодка, которая, запустив дизеля, начала движение в сторону «СВ-4». Сибилле застопорил ход, и советская лодка прошла от итальянской буквально в 50—60 м. На мостике ясно был виден человек, вглядывавшийся в даль. Оставшись за кормой у советской подводной лодки, «СВ-4» описала циркуляцию и, заняв выгодную позицию, с 800 м выпустила торпеду, но торпеда прошла левее. Немедленно была выпущена вторая торпеда, и она через 40 секунд попала перед рубкой советской подводной лодки. Поднялся высокий столб воды, раздался взрыв, и подводная лодка исчезла.

Однако в «Справочнике потерь...» приводится иная версия: «По румынским данным, в 20 ч 45 мин 29 августа западнее мыса Лукулл катерами-охотниками «Ксантен» и «UG-2303» была обнаружена находившаяся в надводном положении подводная лодка. Катера атаковали и, по всем признакам, потопили ее. Возможно, это была «Щ-203», которая вследствие ошибки в счислении могла оказаться вне района своей позиции»\*.

Там же приведены координаты гибели «Щ-203»: ш = 45°18',7"; д = 32°48',6".

23 сентября итальянские штурмовые средства (без подводных лодок) были отправлены через Симферополь и Мелитополь на Азовское море в Мариуполь, откуда их собирались перебросить на Каспийское море.

30 сентября 1942 г. Черчилль в секретном послании предупредил Сталина: «Немцы уже назначили адмирала, которому будут поручены военно-морские операции на Каспийском море. Они избрали Махачкалу в качестве своей главной военно-морской базы. Около 20 судов. Включая итальянские подводные лодки, итальянские торпедные катера и тральщики должны быть доставлены по железной дороге из Мариуполя на Каспий, как только будет открыта линия. Ввиду замерзания Азовского моря подводные лодки будут погружены до окончания строительства железнодорожной линии... Несомненно, Вы уже подготовлены к нападению такого рода. Мне кажется, что там больше значения приобретает план, о котором говорил Вам, усиления нами с американской помощью Ваших военно-воздушных сил на каспийском и кавказском театрах двадцатью британскими и американскими эскадрильями»\*\*.

Но побывать на Кавказе итальянским «путешественникам» не удалось. Зиму они провели в Мариуполе, а в марте 1943 г. вернулись на свою базу в солнечной Специи.

20 мая 1943 г. действовавшая на Черном море итальянская 4-я флотилия была расформирована и ее личный состав отпра-

---

\* Справочник потерь военно-морского и торгового флотов Советского Союза в Великой Отечественной войне 1941—1945 гг. С. 101.

\*\* Цит. по: *Ченнык С.* Итальянские морские диверсанты в Крыму (1942 г.) // «*Militari Крым*» № 2/2005. С. 35.

лен в Италию. Катера «MAS-566», «MAS-567», «MAS-568», «MAS-569», «MAS-570», «MAS-574» и «MAS-575» были переданы немцам и получили названия: «S-501», «S-502», «S-503», «S-504», «S-505», «S-506» и «S-507» соответственно. Из них сформировали германскую 11-ю флотилию торпедных катеров под командованием капитан-лейтенанта Меера. Флотилия занималась в основном охраной конвоев между Анапой и Крымом и базировалась в Анапе. В ходе боевых действий торпедный катер «S-505» был потерян, а «S-507» получил тяжелые повреждения и был исключен из состава флота. В августе 1943 г. 11-я флотилию расформировали. Катера немцы передали румынам, а 25 августа 1944 г. они были затоплены в Констанце.

В сентябре — октябре 1943 г. итальянские лодки «СВ» были переданы Румынии и перебазировались в Констанцу. Румыны освоить их так и не смогли, но довели материальную часть «до ручки».

30 августа 1944 г. советские моряки обнаружили в Констанце вытасщенные на стенку у причала подводные лодки «СВ-1», «СВ-2», «СВ-3» и «СВ-4». Лодка «СВ-6» к тому времени погибла. 20 октября 1944 г. эти четыре лодки были зачислены в состав Черноморского флота и получили названия: «ТМ-4», «ТМ-5», «ТМ-6» и «ТМ-7» («ТМ» — трофейная малая). Однако 16 февраля 1945 г. «ввиду непригодности к дальнейшему техническому использованию» эти лодки были исключены из боевого состава Черноморского флота. При этом «ТМ-4» сразу же пустили налом, «ТМ-6» и «ТМ-7» передали в отдельный учебный дивизион Черноморского флота, а «ТМ-3» по железной дороге отправили в Ленинград для изучения в КБ судостроительных заводов.

## Глава 11

### КОРАБЛИ В БИТВЕ ЗА КАВКАЗ

В конце июля 1942 г. немцы форсировали реку Дон в нижнем течении и начали наступать на Кавказ. Рассказ о боевых действиях на Северном Кавказе — тема особая, и я ограничусь участием в них Черноморского флота.

2 июля 1942 г. между 11 ч 20 мин и 11 ч 35 мин 64 Ju-88 в сопровождении тринадцати Me-109 произвели налет на корабли, находившиеся в Новороссийском порту, сбросив 170 бомб. Следует заметить, что РЛС Новороссийской ВМБ за 20 минут обнаружила самолеты противника. Однако штаб ПВО на данные РЛС никак не отреагировал и не отдал необходимых распоряжений о приведении в готовность средств противовоздушной обороны. В «Хронике...» (Выпуск 2, с. 332) эти действия квалифицируются как «преступно-халатное отношение».

В результате были потоплены лидер «Ташкент», эсминец «Бдительный», транспорты «Украина» (4727 брт) и «Пролетарий» (1123 брт) и спасательный буксир «Черномор». Повреждения получили крейсер «Коминтерн», эсминцы «Сообразительный» и «Незаможник», сторожевые корабли «Шквал» и «Шторм», транспорты «Ворошилов» (3908 брт), «Курск» (5801 брт) и плавучий док (6000 т).

Наши истребители прибыли с опозданием, но все же сбили три Ju-88, потеряв при этом один Як-1 и один ЛаГГ-3.

В тот же день между 10 ч 00 мин и 11 ч 15 мин 32 Ju-88 бомбардировали порт Анапа. От прямых попаданий затонули транспорт «Эльборус», один торпедный катер и шхуна «Днестр». Кроме того, был уничтожен склад боеприпасов Керченской ВМБ. Канонерская лодка «Красная Абхазия» получила повреждения, на ней было выведено из строя одно орудие главного калибра.

В воздушной бою и огнем нашей зенитной артиллерии было сбито три самолета противника. Одни Як-1 и один МиГ-3 не вернулись на свои аэродромы.

16 июля с 16 ч 56 мин до 17 ч 25 мин 26 немецких бомбардировщиков произвели налет на порт Потти. Воздушную тревогу объявили за 15 минут до налета. В порту была поставлена дымзавеса. Прямое попадание авиабомбы получил эсминец «Бодрый». В результате была разрушена кормовая энергетическая установка, кормовой торпедный аппарат и дальномер выброшены за борт, корма практически отломилась и держалась на нескольких листах обшивки. Ремонт эсминца закончился только 31 декабря 1944 г., то есть после окончания боевых действий на Черном море.



Кроме «Бодрого» были повреждены крейсер «Коминтерн» и сторожевой корабль «Шторм». В воздушном бою сбит один вражеский бомбардировщик. Наши потери — два истребителя ЛаГГ-3.

Между тем разведка и командование Черноморского флота продолжали свои игры в «итальянские страшилки». Согласно «Хронике...», разведывательный отдел штаба флота 15 июля доложил, что «в районе Нижнего Дуная 15 июля находились 22 немецких торпедных катера типа «S-38», 15 торпедных катеров неустановленного типа, 18 итальянских торпедных катеров типа «MAS-438»... По железной дороге через Софию в Бургас были перевезены четыре подводные лодки в разобранном виде. Одновременно в Бургас проследовало 500 итальянских моряков и большое количество торпедных катеров, из них 30 катеров были переправлены в Сизополь и Царево. В Варну проследовало до 400 моряков»\*.

Тут же, в «Хронике...» за 7 октября, сообщается, что «из шести итальянских подводных лодок, находившихся в Черном море, на 7 октября две лодки оставались в строю, две находились в ремонте и две были потоплены нашими кораблями»\*\*.

Замечу, что тут речь шла о больших итальянских подводных лодках, которые периодически «топили» корабли Черноморского флота. А вот о сверхмалых подводных лодках типа «СВ» командование Черноморского флота узнало лишь 2 декабря 1942 г.: «По достоверным агентурным данным, было установлено, что в Черном море находились малые итальянские подводные лодки, которые были вооружены двумя наружными торпедными аппаратами и имели по пять человек экипажа»\*\*\*.

19 августа 1942 г. Ставка Верховного Главнокомандования утвердила предложения командующего Северо-Кавказским фронтом по созданию Новороссийского укрепленного района с включением в его состав войск 47-й армии, 216-й стрелковой дивизии, Азовской военной флотилии, Темрюкской, Керченской и Новороссийской военно-морских баз, сводной авиа-

---

\* Хроника... Выпуск 3. С. 29.

\*\* Там же. С. 219.

\*\*\* Там же. С. 323.

группы (237-й авиадивизии и частей ВВС Черноморского флота). Ставка согласилась также с назначением командующего 47-й армией генерал-майора Г.П. Котова командующим Новороссийским укрепрайоном, заместителем его по морской части был назначен контр-адмирал С.Г. Горшков.

В ночь на 1 августа торпедные катера «Д-3» и «СМ-3» произвели смелый набег на Двужорную бухту, расположенную между Коктебелем и Феодосией. В 5 ч 10 мин они выпустили три торпеды и десять 82-мм реактивных снарядов М-8 по обнаруженным в бухте немецким десантным баржам. По нашим данным, двумя торпедами были потоплены две баржи, а третья торпеда взорвалась на берегу. По германским данным, погибла только десантная баржа «МФР-334». Катера были обстреляны артиллерийским и пулеметным огнем с берега. При отходе катер «Д-3» выпустил еще пять снарядов М-8 по вражеской батарее на мысе Киик-Атлама. В 14 ч 12 мин 1 августа оба катера благополучно вернулись в поселок Анапа. Здесь стоит обратить внимание, что в набеге участвовали лишь два опытных килевых торпедных катера. Реданные катера типа «Г-5» из-за недостаточной дальности хода не могли действовать у берегов Крыма.

Командование Черноморского флота, видимо, было столь отвлечено этим рейдом, что проспало вторжение германских судов в Азовское море.

В ночь со 2 на 3 августа в Азовское море через Керченский пролив прорвались двенадцать быстроходных десантных барж (пусть термин «быстроходные» не смущает читателя, это всего лишь 7—11 узлов). В море их прикрывали катера-тральщики. Уже 4 августа быстроходные десантные баржи и катера-тральщики начали регулярные перевозки и несение дозорной службы в Азовском море.

В те дни на заседании Военного совета Черноморского флота Октябрьский говорил: «Противник стремится к наибольшему развитию успеха, имея главное направление Армавир — Майкоп. Отсюда вывод: он может, заняв Майкоп, продолжить свое движение на Туапсе, тем самым окружить и отрезать всю нашу кубанскую группировку, нашу Азовскую флотилию, Новорос-

сийск, Керченскую военно-морскую базу. В Туапсе войск нет, оборона почти отсутствует. Дело очень опасное. В телеграмме Буденному, Кузнецову прошу учесть намечающуюся катастрофу».

Вечером 4 августа Октябрьский получил телеграмму И.С. Исакова с требованием немедленно прибыть в Новороссийск. Еще в апреле 1942 г. с образованием Северо-Кавказского направления адмирал Исаков был назначен заместителем начальника направления и членом Военного совета\*.

31 августа 1942 г. Кузнецов сообщил Октябрьскому о переходе Черноморского флота в оперативное подчинение Закавказского фронта, которым командовали генерал армии И.В. Тюленев и адмирал Исаков. Таким образом, командующий Черноморским флотом подчинялся не только наркому, сидящему в Москве, но и целому ряду сухопутных и морских начальников на Кавказе. В результате отдавались противоречивые приказы, а спросить за неудачи было не с кого ни в 1942 г., ни в 2006 г. Как гласит британская пословица: «У победы всегда много отцов, а поражение всегда сирота». Когда в Италию к генералу Бонапарту Директория направила в помощь генерала Келлермана, 27-летний генерал ответил: «Генерал Келлерман старше меня и будет вести кампанию лучше меня. Один плохой командующий всегда лучше двух хороших. Прошу предоставить мне отставку». В результате Келлерман с полдороги вернулся в Париж.

Но Октябрьский так не сказал, а поехал в Новороссийск к Исакову. Утром 5 августа он долго убеждал Исакова, где главная опасность, делал упор на Туапсе, Исаков не соглашался. После резкого разговора 6 августа Исаков наконец согласился с доводами Филиппа Сергеевича об угрожаемом положении Туапсе, принял все его предложения по организации руковод-

---

\* 20 мая 1942 г. Северо-Кавказское направление переименовано в Северо-Кавказский фронт, а 1 сентября 1942 г. — в Черноморскую группу войск Закавказского фронта, с 24 января 1943 г. вновь был переименован в Северо-Кавказский фронт. Вполне понимаю рядового читателя, у которого скулы сводит от этих дурацких переименований, но что поделаться, приходится писать, а то сразу набегут критики с радостными воплями, мол, А. Широкоград не знает о таком-то переименовании.

ства его левым флангом и отводу части сил из Азовской флотилии на усиление Туапсе.

22 августа немецкие войска овладели станицами Нижне-Бакананская и Неберджаевская, расположенными примерно в 20 км от Новороссийска. Корабли Черноморского флота приступили к эвакуации предприятий и населения Новороссийска.

23 августа был оставлен Темрюк — главная база Азовской военной флотилии. В тот же день немецкая дальнебойная артиллерия начала обстрел Новороссийска, выпустив 25 снарядов. Было разрушено 4 здания и убито 4 человека.

В августе 1942 г. командование Черноморского флота реально почувствовало присутствие германских боевых кораблей на Черном море. В июле 1942 г. германская флотилия торпедных катеров перебазировалась в поселок Киик-Атлама в Двужорной бухте близ Феодосии.

31 августа 5-я румынская кавалерийская дивизия под командованием генерал-бригадира Владеску ворвалась в Анапу. В результате несколько тысяч наших солдат и матросов оказались в окружении на Таманском полуострове.

Как уже говорилось, Манштейн предлагал десантировать из Крыма на Таманский полуостров всю 11-ю армию. Этот план получил название «операция Блюхер». Однако Манштейна отправили под Ленинград, а масштабы операции предельно сократили, и она получила название «Блюхер-2». Теперь десантированию подлежали лишь две румынские дивизии (19-я пехотная и 3-я горная). Позже была подключена и германская 46-я пехотная дивизия.

По приказу командования фронта срочно начали вывод военных и гражданских судов из Азовского моря. По донесению командующего Азовской флотилией, с 3 по 19 августа для перехода из Азовского в Черное море через Керченский пролив было направлено 206 судов, из них 117 самоходных, 42 несамоходных и 47 военных кораблей. В Черное море прошло 95 самоходных судов, 15 несамоходных и 29 военных кораблей. Погибло при форсировании Керченского пролива 11 самоходных судов, 18 несамоходных и 13 военных кораблей. Местонахождение остальных 25 судов не было установлено.

В конце августа погиб весь Донской отряд Азовской флотилии. Канонерская лодка «Серафимович» была брошена командой на Дону у впадения реки Кагальник, а затем потоплена авиацией противника. Канонерская лодка № 1 («ИП-22») была взорвана командой в устье Кубани. Канонерки «Бурлак», «Красный Октябрь» и «Ростов-Дон» также были взорваны командами в Ахтанизовском лимане. Погибли и все бронекатера проекта 1125 (№№ 102, 105, 201, 202, 203, 204, 205, 302 и 303), частично на Дону, частично на Кубани.

В ночь на 2 сентября немцы начали форсирование Керченского полуострова. В середине Керченского пролива у косы Тузла еще 15 ноября 1941 г. германская авиация потопила на мелководье транспорт «Горняк». На притопленном корпусе транспорта были расположены пост связи и пулеметные гнезда. В 2 ч 54 мин немецкий десант захватил «Горняк», а в 3 ч 19 мин высадился на косе Тузла.

Одновременно германские торпедные катера выпустили 9 торпед по советским судам, стоявшим в районе села Благовещенское — озеро Соленое. В 3 ч 20 мин был потоплен морской буксир «Пролетарий» и два-три мелких судна. В 3 ч 30 мин германские быстроходные десантные баржи начали высадку частей 3-й румынской горной дивизии в районе мыса Ахиллеон, а германская 46-я пехотная дивизия высаживалась у деревни Кучугуры. В высадке принимала участие 31 самоходная баржа.

Советская стационарная береговая батарея № 790 (три 130-мм установки Б-13) с опозданием открыла огонь по немцам. Батарея вела бой до 15 ч 00 мин, после чего была взорвана личным составом.

Румынские войска от мыса Ахиллеон двинулись к поселку Кордон Ильича. В 9 ч 30 мин им удалось захватить стационарную батарею № 48 (две 152/45-мм пушки). По нашим сведениям, орудия были взорваны расчетом.

В течение всего дня 2 сентября противник продолжал усиливать высаженный десант, перебрасывая войска и технику на самоходных баржах в районе Кучугуры — мыс Литвина. По доносениям наших частей, к 15 часам на Таманском полуострове сосредоточилось до семи батальонов пехоты противника и че-

тыре танка. В 17 ч 00 мин неприятельские части вышли к хутору Татарский.

Для бомбардировки вражеского десанта на Таманском полуострове утром 2 сентября вылетели самолеты морской авиации — одиннадцать ДБ-3, три СБ и два Пе-2, но из них только три ДБ-3 сбросили бомбы по цели, а остальные самолеты из-за плохой погоды задания не выполнили.

Днем 2 сентября четыре самолета Ил-2 под прикрытием шести истребителей и четыре Пе-2 штурмовали и бомбардировали войска и плавсредства противника в районе Кучугур, уничтожив катер, понтон и до двух взводов пехоты.

В этот день три отряда сейнеров и тринадцать торпедных катеров вышли из Новороссийска в район озера Соленое для эвакуации частей Керченской военно-морской базы с Таманского полуострова. В 15 ч 00 мин восемь торпедных катеров возвратились в Новороссийск. В 22 ч 20 мин от озера Соленое отошли четыре сейнера и пять торпедных катеров с ранеными и личным составом Керченской ВМБ.

В это время, с 14 ч 17 мин до 14 ч 20 мин, тринадцать немецких самолетов Me-110 и четыре Me-109 бомбардировали Новороссийск и железнодорожную станцию Кирилловка, сбросив 60 бомб. Имелись разрушения и многочисленные жертвы.

Утром 3 сентября десантники противника продолжали наступление, и к вечеру наши войска были оттеснены к южной части Таманского полуострова, в том числе к лиману Цокур.

Немцы якобы использовали на Таманском полуострове 14 танков, из которых три было подбито днем 3 сентября нашими морскими пехотинцами. По германским данным, танков в десанте вообще не было.

Сейнеры и торпедные катера производили эвакуацию частей Керченской ВМБ. В течение дня 3 сентября из района озера Соленое было вывезено около 800 человек, из них 122 раненых.

В 23 ч 00 мин немецкая тяжелая артиллерия начала обстреливать пристани в районе озера Соленое. В 23 ч 30 мин немецкие торпедные катера выпустили 12 снарядов по скоплению наших кораблей в том же районе. Попаданий в корабли не было.

К 4 часам утра 4 сентября части Керченской ВМБ отошли на свои последние рубежи на Таманском полуострове. Личный состав стационарных батарей № 33 (три 203/50-мм пушки), № 718 (три 130-мм пушки) и противокатерной батареи № 9 с прикрывавшими их подразделениями 2-й роты Керченской ВМБ и личным составом постов СНИС, общей численностью 388 человек, обороняли район мыса Панагия и Тамань.

На центральном участке в районе деревня Веселовка — хутор Артюшенко оборону держали: 305-й отдельный батальон морской пехоты, 17-я Отдельная пулеметная рота, 1-я рота морской пехоты Керченской ВМБ, рота, сформированная из личного состава Азовской военной флотилии, Особый морской отряд Керченской ВМБ и прожекторная рота — всего 1 100 человек.

Перечисленные выше части поддерживались артиллерией этого участка Керченской ВМБ: полевой батареей № 532-а (два 152-мм орудия), зенитной батареей № 68 (четыре 76-мм орудия), зенитной батареей № 641-а (два 85-мм орудия), зенитной батареей № 69 (четыре 76-мм орудия), зенитной батареей № 462 (два 76-мм орудия) и зенитной батареей № 463 (два 76-мм орудия). Две 45-мм пушки были установлены на автомашинах и по две таких же пушки — на горе Маркорта и у пристани озера Соленое. У этой же пристани находилась плавучая батарея № 4 (три 100-мм орудия).

В районе станции Благовещенская в обороне находились: рота Особого батальона морской пехоты, рота личного состава стационарной батареи № 464, 572-й химвзвод, полевая батарея № 532-б, зенитная батарея № 67-б и два 45-мм орудия на автомашинах.

С рассветом 4 сентября противник начал наступление в направлениях на Тамань и станицу Вышестеблиевская, к 9 часам утра занял Вышестеблиевскую, а около 11 часов «его танки появились в районе Тамани и хутора Артюшеко»\*.

К 16 часам стационарные береговые батареи № 9 и № 718 были взорваны, а личный состав отошел к береговой батарее № 33.

---

\* Хроника... Выпуск 3. С. 152.

Далее процитирую «Хронику...»: «В ночь на 5 сентября продолжалась эвакуация частей Керченской военно-морской базы с Таманского полуострова. В 5 ч 33 мин была закончена посадка на суда главных сил. В 5 ч 35 мин командир Керченской военно-морской базы с оперативной группой штаба базы на сторожевом катере № 056 вышел из района посадки, и все корабли направились в Геленджик. За все время эвакуации на переходах потерь в корабельном составе не было.

Командир Керченской военно-морской базы донес Военному совету Черноморского флота, что с 2 по 3 сентября с Таманского полуострова было вывезено 5000 человек, в том числе в ночь на 5 сентября — 3200 человек; в боях части Керченской базы потеряли убитыми и пропавшими без вести около 150 человек и ранеными около 200; кроме того, свыше 200 человек осталось в окружении в северной части Таманского полуострова»\*.

Сразу скажу, что данных о реальных потерях я не нашел, но данные «Хроники...» кажутся просто смешными. Отступить с 5200 боеспособных солдат, потеряв всего 150 человек убитыми и 200 ранеными, мягко выражаясь, несерьезно. Тем более что немецких танков там никаких не было, высадились лишь некоторые части одной германской и одной румынской дивизии. Да и вообще, как можно было допустить переправу немцев через Керченский пролив при таком перевесе сил Черноморского флота над германскими быстроходными десантными баржами и торпедными катерами, да еще при наличии неподавленных береговых батарей калибра 130, 152 и 203 мм?

Между тем части немецкого 49-го горного корпуса под командованием генерала Конрада упорно продвигались через Кавказский хребет к Черному морю. В книге «Горные стрелки на всех фронтах» Алекс Бухнер приводит ответ одного стрелка на вопрос, с какой целью они совершают свой долгий марш через степи: «Чтобы выйти к Кавказу, повернуть за угол, ударить англичанам в тыл и сказать Роммелю: "Привет, генерал, мы здесь!"».

---

\* Хроника... Выпуск 3. С. 152.



97-я и 101-я легкие пехотные дивизии шли через лесной Кавказ к Туапсе, а 1-я и 4-я горные дивизии — к Сухуми. Жаркие бои завязались за Клухорский перевал, расположенный на высоте 2800 м, от которого начиналась старая Сухумская военная дорога. На участке 1-й горнострелковой дивизии майор фон Гиршфельд со 2-м батальоном 98-го горнострелкового полка осуществил смелый бросок к самому входу на перевал, который блокировал 815-й батальон 394-й стрелковой дивизии. Взять рубеж с фронтальной атаки было невозможно. Но Гиршфельд показал русским, как умеют воевать в горах немцы. Гиршфельд связал наши части боем по фронту и обошел их по отвесным горным склонам, после чего ударил в тыл. Самая высокая точка Сухумской военной дороги находилась в руках немцев к вечеру 17 августа. Но дальнейшее продвижение немцев замедлилось, и к вечеру 19 августа они были вынуждены остановиться в 10—12 км ниже Клухорского перевала.

В пропагандистских целях генерал Конрад приказал водрузить имперский красно-черный флаг со свастикой на Эльбрусе. Чтобы никого не обидеть, в восхождении приняли участие солдаты из 1-й и 4-й горных дивизий, которых возглавлял капитан Грот. 21 августа флаг и штандарты обеих дивизий были установлены на вершине Эльбруса на высоте 5600 м.

Но вернемся к битве за перевалы. Полковник фон Штеттнер с 1-м и 3-м батальонами 91-го горнострелкового полка овладели перевалами Санчаро и Алустаху, расположенными на высоте 2500 и 3000 м. Таким образом, немцы преодолели главный горный хребет, и теперь дорога лежала вниз — к перевалам у подножия и в субтропические леса района Сухуми.

Майор Шульце с 3-м батальоном 91-го горнострелкового полка штурмом взял Бгаларский перевал и оказался непосредственно над лесистыми склонами, резко обрывающимися к прибрежной равнине. Берег — главная цель — находился всего в 20 км. А командир 91-го горнострелкового полка полковник фон Штеттнер находился в долине Бзыби в 30 км от Сухуми. Майор фон Гиршфельд со своими солдатами стоял в долине Клыча, в 40 км от берега.

97-я пехотная дивизия генерал-майора Руоффа с боями пробила на расстояние 50 км от Туапсе. В составе этой дивизии сражались бельгийские добровольцы из бригады СС «Валлония» подполковника Люсьена Липпейра.

В прибрежных кавказских городах царила паника. Советские, партийные власти и часть населения бросились эвакуироваться. Основным средством эвакуации был флот.

С 19 часов 31 августа из Новороссийска было вывезено 5501 человек гражданского населения, 6520 военнослужащих, из них 1400 раненых; 4255 т продовольствия, 2637 т грузов Черноморского флота, 1288 т грузов Северо-Кавказского фронта, 1967 т заводского оборудования, 195 т прочих грузов. Всего вывезено 12 021 человек и 10 342 т грузов.

С 16 по 31 августа из Туапсе было вывезено 2394 гражданских лица, 1313 военнослужащих, 7554 различных груза и 15 846 т жидкого топлива.

По отчетным данным штаба Черноморского флота, в течение августа 1942 г. по коммуникациям между портами кавказского побережья прошло 458 транспортов морского флота и 198 военных транспортов. Для их охраны боевые корабли сделали рейсов: эсминцы — один, сторожевые катера — 466, торпедные катера — 34. Мелкие суда (шхуны, сейнеры, катера-тральщики) для перевозки грузов и людей сделали 255 рейсов.

Кроме того, для перевозки людей и наиболее ценных грузов были привлечены боевые корабли. Крейсера сделали 14 рейсов, эсминцы — 20, канонерские лодки — 6, сторожевые корабли — 2, базовые тральщики — 10 и подводные лодки — 5 рейсов. Всего за месяц было перевезено 34 504 человека и 61 259 т груза.

Командование Черноморского флота от греха подальше решило перепрятать линкор «Парижская Коммуна». Вечером 12 сентября линкор вышел из Поти и за ночь перешел в Батуми.

1 сентября была предпринята попытка помочь огнем корабельной артиллерии защитникам Новороссийска. В 22 ч 30 мин лидер «Харьков» и эсминец «Сообразительный», вышедшие в 7 ч 25 мин из Батуми в район Новороссийска, обстреляли

скопления сил противника в районах станиц Неберджаевской и Нижне-Баканской. «Харьков» выпустил 200 снарядов, а «Сообразительный» — 150 снарядов. Результаты стрельбы были неудовлетворительными, так как корабли начали ее в 22 ч 30 мин, а не в 23 часа, как было намечено планом операции. Причем корабли не имели уточненных данных о положении своих и неприятельских частей. А в 23 часа «Харьков» и «Сообразительный» уже оставили район Новороссийска и пошли в Батуми.

Советские горе-историки оставили массу «черных дыр» в истории обороны Кавказа. Одна из них — приезд 23 августа в Сухуми члена Государственного Комитета Обороны Л.П. Берия. Как писали за маршала А.А. Гречко неизвестные «черные перья»: «Вместо конкретной помощи, в которой нуждались командование и штаб 46-й армии, Берия заменил целый ряд ответственных работников армейского и фронтового аппарата, в том числе и командующего армией генерал-майора В.Ф. Сергацкова»\*.

Не преминул лягнуть Берия и командующий флотом. 13 августа 1953 г. Октябрьский обвинил Лаврентия Павловича в том, что тот в августе 1942 г. заявил ему: «Зачем вы сюда пришли?» — имея в виду бегство из Севастополя.

Результатом визита Берия стала и директива Ставки № 171096 от 1 сентября 1942 г. Согласно ей, Северо-Кавказский и Закавказский фронты объединялись в один Закавказский фронт, а войска Северо-Кавказского фронта преобразовывались в Черноморскую группу войск Закавказского фронта под командованием генерал-полковника Черевиченко. В состав этой группы вошли все войска бывшего Северо-Кавказского фронта и дополнительно была включена 20-я горнострелковая дивизия.

Советское командование отовсюду собирало силы и бросало их на перевалы. Так, на Клухорский перевал были направлены резервы: 3-й батальон 815-го полка, учебный батальон 394-й стрелковой дивизии, отряд Сухумского пехотного училища и отряд НКВД. Наступление немцев было остановлено. Но позиционные бои продолжались до января 1943 г., когда немцы сами оставили этот перевал.

---

\* Гречко А.А. Битва за Кавказ, М.: Воениздат, 1973. С. 161.

7 сентября 1942 г. немцы отбросили два батальона 344-й стрелковой дивизии и овладели Марухским перевалом. В тот же день на помощь Марухской группе подошли три батальона 155-й и 107-й стрелковых бригад и 2-го Тбилисского пехотного училища. 9 сентября наши части перешли в наступление, но успеха не добились. И тут позиционные бои продолжались до января 1943 г.

Для отражения наступления немцев, захвативших перевал Санчаро, была создана Санчарская группа войск, куда вошли 307-й полк 61-й стрелковой дивизии, два батальона 155-й и 51-й стрелковых бригад, 25-й пограничный полк НКВД, сводный полк НКВД и отряд 1-го Тбилисского пехотного училища.

16 октября части Санчарской группы, перегруппировавшись, перешли в наступление и к 20 октября овладели всей группой Санчарских перевалов. Остатки немецких войск отошли на северные склоны Главного Кавказского хребта. С наступлением зимы активные боевые действия на этом направлении прекратились.

На белореченском направлении выходы со стороны Майкопа через Белореченский перевал к Черноморскому побережью обороняли подразделения 379-го полка 20-й горнострелковой дивизии. Против них вели наступление 207-й полк 97-й немецкой легкой пехотной дивизии и несколько эскадронов конницы. Активные боевые действия начались здесь с конца августа. С 20 по 25 августа шли упорные бои в ущелье восточнее горы Фишта.

Для усиления нашей группы были выдвинуты 23-й и 33-й погранполки НКВД, которые 25 августа с ходу атаковали противника и, преодолев сопротивление частей 97-й немецкой дивизии, к 10 октября отбросили противника от перевалов Главного Кавказского хребта.

Разумеется, остановить немцев на перевалах удалось не из-за явления Лаврентия Павловича или стойкости курсантов Тбилисского училища и войск НКВД. Немцам не хватало для последнего рывка «всего нескольких десятков истребителей, полдюжины батальонов и нескольких сотен мулов. Теперь, когда до цели оставались считанные километры, все это отсутствова-

ло»\*. Все резервы Гитлер бросил под Сталинград. А 19 ноября 1942 г. войска Юго-Западного, Донского и Сталинградского фронтов (всего 1103 тыс. человек, 1463 танка и САУ и 1350 самолетов) перешли в решительное наступление и окружили 6-ю армию Паулюса.

Таким образом, защитники Сталинграда спасли Кавказ от гитлеровской оккупации, а Черноморский флот — от неминуемой гибели. Причем если в битве за Крым флот мог ценой больших потерь спасти Севастополь, то, пройди германские горные стрелки еще 20—40 км к морю, и у кораблей, и у моряков осталась бы единственная альтернатива — погибнуть или сдаться.

Западные же историки утверждают, что на исход войны повлияли два события, произошедшие в течение ноября 1942 г.: разгром германо-итальянских войск под Эль-Аламейном и высадка англо-американских войск в Северной Африке. На самом же деле эти события в военном отношении несопоставимы по своему масштабу и значимости со Сталинградской битвой, но они, безусловно, сыграли свою роль в декабрьском приказе Гитлера начать отвод войск группы армий «А» с Северного Кавказа.

С начала 1943 г. советские войска перешли в решительное наступление. Силами Южного, Закавказского и Северо-Кавказского фронтов были проведены в январе — феврале 1943 г. Ростовская, Моздок-Ставропольская, Новороссийско-Майкопская и Тихорецкая фронтовые наступательные операции. Среднесуточные темпы наступления составляли 9—17 км. А потери с 1 января по 4 февраля 1943 г. составили: безвозвратные — 69 627 человек, санитарные — 84 912 человек. 7 февраля были освобождены Батайск и Азов, 13 февраля — Новочеркасск, а 14 февраля — Ростов.

24 января 1943 г. командующий Черноморской группой генерал-лейтенант И.Е. Петров поставил войскам 47-й армии задачу: взаимодействуя с морским десантом, разбить и уничтожить противостоящего противника и к 5 февраля овладеть ру-

---

\* Керель П. Восточный фронт. Книга I. Гитлер идет на Восток. 1941—1943. М.: ИЗОГРАФУС, ЭКСМО, 2003. С. 461.

бежом Варениковская — Анапа. В дальнейшем, наступая на Тамань, Темрюк, армии приказывалось очистить от врага Таманский полуостров.

Черноморскому флоту этим же приказом были поставлены следующие задачи:

- а) 27 января огнем корабельной и береговой артиллерии содействовать частям 47-й армии в прорыве обороны немцев на участке гора Колдун — Цементный завод;
- б) с выходом частей 47-й армии на рубеж перевал Неберджаевский — перевал Маркотх высадить морской десант в составе 255-й и 83-й бригад морской пехоты, 323-го батальона морской пехоты, пулеметного батальона и 563-го отдельного танкового батальона в районе селения Южная Озерейка и во взаимодействии с 47-й армией занять город Новороссийск;
- в) в соответствии с дальнейшим ходом наступательных действий левого крыла Черноморской группы войск высадить морской десант в районе Анапа — Соленое озеро и совместно с сухопутными частями уничтожить противника на рубеже Анапа — станица Варениковская с последующей задачей овладеть всем Таманским полуостровом.

Обстрел поселка Южная Озерейка в 12 км к западу от Новороссийска был запланирован еще 31 декабря 1942 г. Первоначально к обстрелу решили привлечь линкор «Парижская Коммуна», который 25 ноября вернулся в Потти. Но 24 января 1943 г. было решено линкором не рисковать.

27 января 47-я армия перешла в наступление в направлении на станицу Крымская. Наступление на Новороссийск из-за неготовности к наступлению 3-го стрелкового корпуса и 318-й стрелковой дивизии началось только 1 февраля 1943 г.

В ночь на 4 февраля началась десантная операция в районе Южная Озерейка — Станичка северо-западнее Новороссийска. Высадку поддерживали крейсера и эсминцы. В 2 ч 32 мин «Красный Кавказ», в 2 ч 35 мин «Красный Крым» и в 2 ч 40 мин «Харьков» открыли огонь по району Озерейки и вели его до 3 ч 05 мин. Стреляли по площади, без корректировки самолетами.

«Красный Кавказ» выпустил 75 180-мм снарядов и 300 100-мм снарядов; «Красный Крым» — 598 130-мм и 200 100-мм снарядов; «Харьков» — 420 130-мм снарядов. При этом «Харьков» ошибся в определении своего места на 12 кабельтовых и поэтому сместил площадь обстрела на ту же величину.

Закончив стрельбы, крейсера и лидер легли на курс отхода, а эсминцы «Беспощадный» и «Сообразительный» остались для обстрела других объектов. «Беспощадный» с 3 ч 24 мин до 3 ч 44 мин обстреливал поселок колхоза «Достижения Пятилетки» и с 3 ч 54 мин до 4 ч 01 мин — деревню Федотовка, израсходовав 108 130-мм снарядов. «Сообразительный» с 3 ч 25 мин до 3 ч 35 мин вел огонь по дороге Озерейка — Глебовка, с 3 ч 37 мин до 3 ч 44 мин — по селению Глебовка и с 3 ч 51 мин до 4 ч 00 мин — по деревне Васильевка, выпустив всего 310 снарядов.

В 3 ч 45 мин сторожевые катера № 041, 051, 081, 091 и 0141 со штурмовым отрядом подошли к берегу, а остальные корабли следовали за ними. Как только катера подошли к берегу, немцы, занимавшие позиции на склонах долины Озерейка, открыли огонь из орудий и пулеметов по катерам, а из минометов открыли заградительный огонь по пляжу. Вход в долину был освещен пожарами. Кроме того, немцы освещали этот район ракетами и прожекторами, расположенными на восточном скате долины.

Подходя к берегу, катера открывали огонь из реактивных установок РС-82, из 45-мм пушек и пулеметов, но эффективность их огня была слаба, потому что немцы стреляли из орудий, расположенных на обратных скатах прибрежных высот. Эти вражеские орудия не были подавлены во время нашей артиллерийской подготовки.

Вскоре после начала высадки от прямого попадания снаряда загорелся и взорвался сторожевой катер № 051, затем катер № 091 получил сильные повреждения. Остальные катера высадили штурмовой отряд и отошли от берега, продолжая обстреливать огневые точки противника.

Вместе с пехотой в Южной Озерейке должен был высадиться 563-й отдельный танковый батальон, вооруженный легкими танками М3А1 «Стюарт», полученными из США по ленд-

лизу. В качестве танкодесантных кораблей решено было использовать болиндеры. Эти десантные суда водоизмещением 225 т были построены в 1915 г. в Николаеве. Название свое суда получили за двигатель внутреннего сгорания «Болиндер». Но к 1941 г. двигатели давно были сняты, и болиндеры использовались как обычные несамоходные баржи. Болиндер мог вместить до 14 танков «Стюарт». К Озерейкам болиндеры буксировали тральщики.

Десантные болиндеры № 2 и № 4 подошли к берегу около 4 ч 30 мин. Болиндер № 2 подошел к берегу носом и стал высаживать десантников и выгружать танки. Болиндер № 4 подошел к берегу лагом, что исключало возможность выгрузки танков. Однако, по некоторым данным, нескольким танкам удалось, используя мелководье, выбраться на берег.

Вскоре от попаданий снарядов и мин загорелся болиндер № 4, затем загорелся подводивший его к берегу буксир «Геленджик», а потом и болиндер № 2.

В 5 ч 50 мин был подведен к берегу болиндер № 6. Моторы всех находившихся на нем танков были заведены, танкисты сидели в машинах, что ускорило выгрузку танков на берег и дало возможность немедленно использовать их артиллерию. Однако полностью болиндер разгрузиться не успел: от попаданий снарядов на нем возник пожар, и он сгорел у берега.

К 6 часам, по сведениям штаба высадки десанта, было высажено на берег 1427 человек и 16 танков (по другим данным — 10 танков).

Учитывая то, что оборона противника не была сломлена и что приближался рассвет, командир высадки контр-адмирал Н.Е. Басистый в 6 ч 20 мин донес командующему флотом, что ввиду сильного противодействия противника высадка не выполнена большинством кораблей, и во избежание потерь приказал начать отход.

Одновременно с основным десантом 2 февраля высадился и демонстративный десант в составе сторожевого катера № 084, торпедных катеров № 12 и № 22, сторожевых катеров «ЛК» № 0134, «КМ» №№ 0154, 0163, 0411, катера «Сталинец» и речного катера-тральщика № 1. Задачей этого отряда была высад-



ка роты автоматчиков под командованием майора Цезаря Куникова в районе Станички с целью дезинформации противника и сковывания его резервов. Высадка демонстративного десанта прошла успешно, было ранено 3 человека и 1 убит. Всего в районе Станички высадилось 870 человек.

Поскольку высадка десанта в районе Южной Озерейки не удалась и посланные в разведку сторожевые катера подверглись сильному обстрелу с берега, Октябрьский решил высадить основные силы десанта в районе Станички с целью развития успеха демонстративного десанта и приказал командующему Новороссийской ВМБ контр-адмиралу Г.Н. Холостякову в ночь с 5 на 6 февраля высадить в Станичке 355-ю бригаду морской пехоты, 165-ю стрелковую бригаду и части фронтового авиационно-десантного полка.

Между тем основной десант после двух дней ожесточенных боев с большими потерями прорвался на плацдарм, занятый демонстративным десантом Куникова. Так демонстративный десант стал основным.

Всего с 4 по 9 февраля в район Станички было перевезено 15 400 человек, 21 орудие и 74 миномета.

В ходе боев десантные войска значительно расширили занимаемый плацдарм и к 15 февраля вышли на рубеж южная окраина Новороссийска — Федотовка — мыс Мысхако. Однако из-за своей малочисленности и «малоуспешных» действий войск 47-й армии они не смогли развить наступление в сторону Новороссийска. И до сентября 1943 г. в районе Станички, на Малой Земле, шли позиционные бои. Старшее поколение читателей хорошо помнит, как в 1970—1980-е годы Малая Земля стала настоящим предметом культа, поскольку там побывал сам полковник Брежнев.

Из дневника адмирала Октябрьского: «В 22 ч 17.04.43 получил телеграмму Леселидзе [К.Н. Леселидзе — командующий 18-й десантной армией, генерал-лейтенант. — *А. Ш.*], другую — Петрова. Просят произвести артудар кораблями флота по району Федотовка, гора Хако в ночь на 18.04.43. Леселидзе подписал телеграмму в 15 ч 17.04. Корабли базируются в Батуми. Крейсерам (старым) нужно на переход 16—18 часов; даже самым

новым кораблям требуется 11—12 часов. Как же успеть выполнить эти задачи? Написал Петрову, что это невозможно. Если так необходима помощь в кораблях, могут выполнить эти задачи в ночь на 19.04.43.

18 апреля

1. Утром получил сообщение вице-адмирала Степанова [Г.А. Степанов — начальник Главного морского штаба. — *А.Ш.*], что нарком согласен с моим мнением: нельзя посылать в район Геленджика наши боевые надводные силы. Здесь же получил сообщение Петрова, что командующий войсками Северо-Кавказского фронта генерал-полковник И. И. Масленников отставил посылку флота.

2. В 21 час вновь получил телеграмму из Москвы, сейчас уже из Ставки, за подписью Василевского, который пишет, что противник дерзкими налетами, набегами своих торпедных катеров блокирует нашу Геленджикскую бухту, не дает нам питать десантную группу. Уточнил. Действительно, противник организовал в ночь на 18.04.43 помеху нашим переброскам своими торпедными катерами до 12 единиц. Три торпедных катера его потопили, но ввиду большого артогня с берега, действий авиации и торпедных катеров противнику удалось сорвать в этот раз питание».

Тут замечу, что Филипп Сергеевич малость лукавит, ни один германский торпедный катер в 1943 г. не был потоплен советскими кораблями.

В ночь на 19 апреля 1943 г. наши корабли, вышедшие 18 апреля из Геленджика, доставили нашим войскам в Мысхако 738 человек пополнения, два 37-мм орудия, 56 т боезапаса и 42 т продовольствия, а оттуда эвакуировали 158 человек раненых и 14 командированных. Из-за сильного наката волны остались неразгруженными мотоботы, три сейнера и баржа. Разгрузка производилась под сильным огнем вражеской артиллерии и при бомбардировке с воздуха, в результате чего были повреждены два сейнера, мотобот и сторожевой катер № 015. К утру 19 апреля все выходившие корабли возвратились в Геленджик. Катера охранения в течение ночи вели бои с неприятельскими

торпедными катерами, пытавшимися сорвать разгрузку наших судов. Атаки катеров противника были отбиты.

В 13 ч 05 мин 19 апреля торпедный катер № 84 вышел из Геленджика в район мыса Дооб для обеспечения полетов нашей авиации и в 13 ч 28 мин был атакован, а в 13 ч 58 мин потоплен двумя Ме-109. С катера спасся один человек.

Тем временем нарком Кузнецов, прибывший в апреле 1943 г. на Кавказ, затевает интригу против Октябрьского, воспользовавшись недовольством ряда генералов действиями Черноморского флота.

Что произошло потом, понять трудно. Цитирую «Хронику...»: «20 апреля. Контр-адмирал Басистый, назначенный приказом Народного Комиссара Военно-Морского Флота на должность начальника штаба Черноморского флота, вступил в исполнение своих обязанностей»\*.

«23 апреля. Народный Комиссар Военно-Морского Флота назначил контр-адмирала Басистого командующим эскадрой Черноморского флота»\*\*.

Таким образом, контр-адмирал Елисеев остался на своем месте. Эту темную историю Басистый в 1970 г. обошел полным молчанием в своих мемуарах.

Из дневника Октябрьского: «23 апреля 1943 года. Сегодня в 10.30 Кузнецов вызвал меня, Кулакова и Владимирского и объявил, что решением ГКО я освобожден от командования ЧФ».

Н.Г. Кузнецов об этом инциденте позднее писал так: «После возвращения в Москву я числа 22-го или 23 апреля был вызван в Ставку. Сталин спросил меня, кого бы я рекомендовал на должность командующего Черноморским флотом.

Я знал, что Верховный недоволен Ф.С. Октябрьским. Но не думал, что это недовольство зашло так далеко. По-видимому, сыграл свою роль и неудачный десант в Южную Озерейку. Во всяком случае, дело было не исправить: Ставка уже приняла решение о снятии Октябрьского... За все предшествовавшие месяцы войны ни один командующий флотом у нас не был сме-

---

\* Хроника... Выпуск 4. С. 232.

\*\* Там же. С. 240.

шен. Смещение Ф.С. Октябрьского тоже оказалось временным»\*.

Сдав дела новому командующему флотом адмиралу Л.А. Владимирскому, Октябрьский отправился к семье в Потю, а оттуда с женой и дочерью вылетел в Москву. Некоторое время адмирал был не у дел, но 1 октября 1943 г. отправился на Дальний Восток командовать Амурской флотилией.

После отъезда адмирала Октябрьского главными задачами Черноморского флота по-прежнему оставались артиллерийская поддержка приморского фланга сухопутных сил, проведение десантных операций, конвоирование транспортных судов на коммуникации Батуми — Потю — Туапсе, а также борьба на коммуникациях противника и артиллерийские удары по его базам.

Мы остановимся на последней задаче не только из-за формата книги, но, главное, из-за того, что она стала причиной снятия адмирала Владимирского и кардинально изменила тактику боевых действий Черноморского флота.

После падения Севастополя и вторжения немцев на Кавказ морские перевозки приобрели огромное значение для германской армии. Теперь конвои ходили от Констанцы до Анапы. При этом они одни ходили вдоль берега, укрываясь при необходимости в захваченных советских портах. Естественно, что перевозки на коммуникации Констанца — Босфор не прекращались ни на одну неделю.

Действия советских подводных лодок на коммуникациях противника в целом были малоэффективными. Хотя, по официальным источникам, они добились огромных успехов. «В кампанию 1942 г. подводные лодки Черноморского флота 40 раз выходили в торпедные атаки, из них 29 раз днем (73%) и 11 раз ночью (27%). Успешность атак составляла 38%»\*\*.

«В ходе кампании 1943 г. подводные лодки Черноморского флота совершили 102 боевых похода, из которых большинство (почти 80%) пришлось на действия у южного побережья Кры-

---

\* Кузнецов Н.Г. Курсом к победе. М.: Воениздат, 1975. С. 282.

\*\* Емельянов Л.А. Советские подводные лодки в Великой Отечественной войне. М.: Воениздат, 1981. С. 105.

ма. Было выполнено 87 торпедных атак, из них 67 (77%) дневных и 20 (23%) ночных. Лодки потопили и повредили 27 транспортов и других легких судов (74 519 брт), уничтожили 18 боевых кораблей и вспомогательных судов противника»\*.

Но вот когда дело доходит до конкретных названий погибших судов, то подтвержденные потери в лучшем случае в 5 раз меньше.

Подводные лодки типа «Л» в 1942 г. выставили на коммуникациях противника 176 мин ПЛТ, а в 1943 г. — 120 таких мин.

Следует отметить, что наряду с неприятельскими судами советские подводные лодки постоянно атаковали и турецкие суда. Так, «Щ-205» 18 мая 1942 г. севернее мыса Карабурун артиллерийским огнем потопила турецкое судно «Дуатепе» (128 брт), а через 5 дней там же двумя торпедами с 3 кабельтовых потопила турецкое судно «Сафак» (683 брт). Любопытно, что в книге Л.А. Емельянова «Советские подводные лодки в Великой Отечественной войне» (стр. 103) на полстраницы расписано потопление «Сафака», но национальность его не указана, а водоизмещение доведено до 4 тыс. т. В свое время у Суворова спросили, сколько написать убитых турок в донесении матушке-государыне. Александр Васильевич лаконично ответил: «Да чего их, нехристей, жалеть? Пишите побольше». Так что господин Емельянов действовал вполне по-суворовски.

За относительно скромный успех на коммуникациях противника Черноморскому флоту пришлось заплатить гибелью пяти лодок за 5 месяцев 1942 г. Подводная лодка «Щ-212» была потоплена авиацией у мыса Синоп. Подводные лодки «Щ-213», «М-31» и «М-118» потоплены охотниками за подводными лодками, а подводные лодки «Л-24», «М-33» и «М-60» погибли на минах. Причина гибели «Щ-208» осталась неизвестной.

Кроме того, подводная лодка «Щ-205» 4 декабря 1942 г. в районе Варны подорвалась на mine, но сумела вернуться в базу, после чего отправилась в ремонт и больше в боевых действиях не участвовала.

В 1943 г. погибли на коммуникациях противника подводные лодки «Д-4» и «А-3».

---

\* Емельянов Л.А. Советские подводные лодки... С. 110.

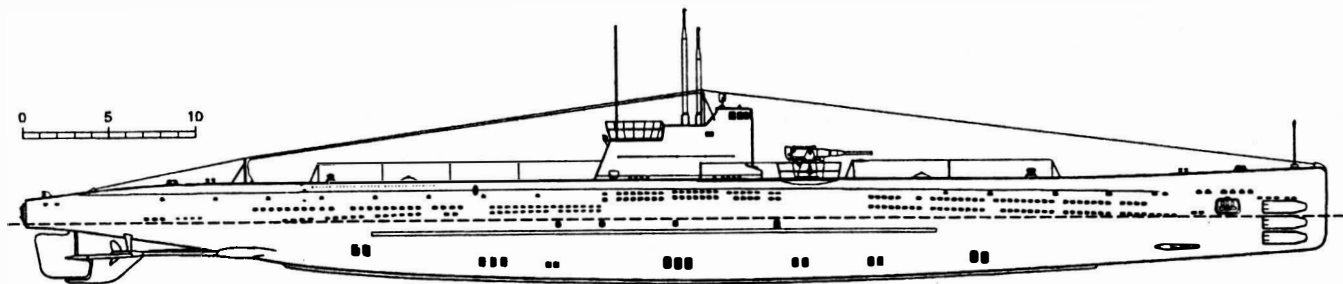

Подводный минный заградитель типа «Л»

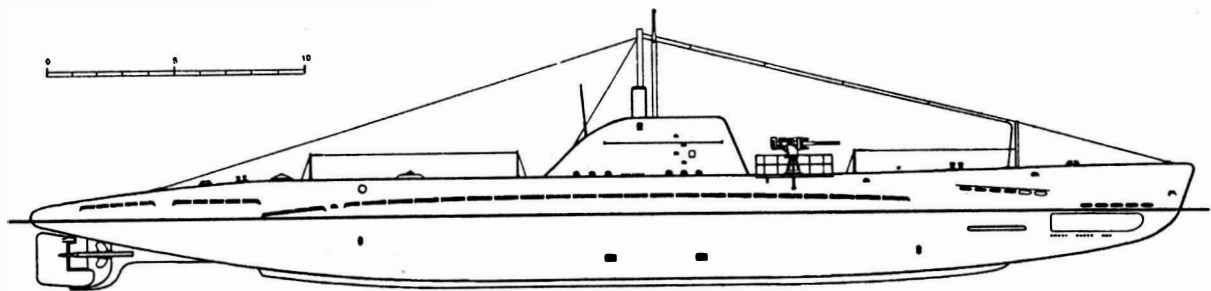

Подводная лодка типа «М» VI-бис серии

Несколько слов стоит сказать и о «железнодорожных вояжах» подводных лодок типа «М» (VI, VI-бис и XII серий). Дело в том, что подводные лодки типа «М» специально проектировались с учетом возможности переброски их по железной дороге. Это давало возможность руководству ВМФ быстро перебрасывать подводные лодки с одного театра военных действий на другой. Но увы, нарком Кузнецов и К° делали это крайне бестолково.

Осенью 1942 г. нарком ВМФ решил перебросить подводные лодки «М-32», «М-36», «М-52» и «М-102» с Черноморского на Северный флот, несмотря на то что эти весьма несовершенные лодки лучше всего могли действовать на Черном море. Сказано — сделано. В ноябре — декабре 1942 г. их по железной дороге перебросили из Поти в Баку, а оттуда по Каспию и Волге, а затем по железной дороге собирались переправить на Север. Но, поразмыслив, наш нарком раздумал. И вот лодки опять погрузили на железнодорожные платформы и в октябре — декабре 1943 г. доставили в Поти. Ни одна из этих лодок так и не приняла участия в боевых действиях. Мало того, 4 января 1944 г. подводная лодка «М-36», проходившая испытания на мерной миле, бесследно исчезла.

Но этого товарищу Кузнецову показалось мало, и он решил 4 подводные лодки типа «М» отправить по железной дороге с Северного флота на Черноморский. Как говорится: «с нашего стола — вашему столу». 11—12 мая 1944 г. подводные лодки «М-104», «М-105», «М-107» и «М-119» были погружены на железнодорожные платформы и в июле 1944 г. благополучно прибыли в Поти. Обратим внимание — 9 мая 1944 г. был взят Севастополь, и понятно, что подводные лодки типа «М» теперь на Черном море были уже не нужны. И действительно, эти 4 североморские лодки в боевых действиях не участвовали.

Но нарком не унимался и отправил с мая по октябрь 1944 г. 10 подводных лодок типа «М» с Тихоокеанского флота на Черноморский. В Поти они прибыли с 8 июля по 11 декабря 1944 г. Мудрость решения великого флотоводца простому человеку понять не дано. Зачем отправлять подводные лодки на Черное

море с Тихоокеанского флота, при том что нарком не мог не знать о запланированном нападении СССР на Японию?

Вторая мировая война и, в частности, действия на Средиземном море, близком по своим климатическим условиям к Черному морю, показали, что наиболее эффективным средством для пресечения как английских, так и итальяно-германских коммуникаций являются крупные надводные корабли, в первую очередь крейсера и эсминцы.

Адмирал Лев Анатольевич Владимирский сделал попытку более интенсивно использовать крейсера и эсминцы в открытом море. Но тронуть священную корову — линкор — Владимирский не решился. Линкор по-прежнему оставался на тщательно замаскированной стоянке в Потти. С сентября 1943 г. с него сняли часть 120/50-мм орудий для использования их на сухопутном фронте в боях за Новороссийск. 31 мая 1943 г. линкор «Парижская Коммуна» был переименован в «Севастополь».

Еще при Октябрьском адмирал Владимирский 1 октября 1942 г. поднял свой флаг на эсминце «Бойкий». В 0 ч 30 мин 2 октября эсминцы «Бойкий» и «Сообразительный» вышли из Потти для обстрела берегов Крыма. В ночь со 2 на 3 октября эсминцы подошли к Ялте, сбавили ход до 12 узлов и ровно в полночь открыли огонь по порту. «Бойкий» выпустил 97 130-мм снарядов, а «Сообразительный» — 203 снаряда. В порту возникли сильные пожары. Как записано в «Хронике...»: «...по агентурным данным, была потоплена итальянская подводная лодка». (Не сверхмалая, а нормального водоизмещения!) Германские береговые батареи открыли ответный огонь. Однако с борта «Бойкого» сбросили связку патронов Гольмса\*. На воде замерцали вспышки, которые германские артиллеристы приняли за горящий корабль. Пока немцы упражнялись в стрельбе по патронам Гольмса, наши эсминцы взяли курс на Синоп, а затем уже далеко в море свернули на Батуми.

---

\* Патроны Гольмса применялись в торпедах. Когда ночью учебная торпеда, выпущенная с корабля, проходила свою дистанцию и всплывала на поверхность, эти патроны загорались. По их вспышкам корабль находил торпеду и поднимал ее на борт.



Единственный в 1942—1944 гг. рейд к побережью противника совершил с 29 ноября по 2 декабря 1942 г. крейсер «Ворошилов». Крейсер под флагом адмирала Владимирского вместе с лидером «Харьков» и эсминцем «Сообразительный» вышел из Батуми в 17 ч 50 мин 29 ноября и, держась турецкого берега, направился в сторону Рымника.

В 0 ч 50 мин 30 ноября эсминцы «Бойкий» и «Беспощадный» вышли из Туапсе также к западному побережью Черного моря для действий на коммуникациях противника.

К рассвету 1 декабря первый отряд в составе крейсера «Ворошилов», лидера «Харьков» и эсминца «Сообразительный» подошел к острову Фидониси, а второй отряд в составе эсминцев «Бойкий» и «Беспощадный» в это же время вышел в район селения Калычи-Киап (в 2 милях к югу от мыса Шаблер).

В 7 ч 47 мин «Ворошилов» и «Сообразительный» открыли огонь по острову Фидониси (причем крейсер выпустил 46 180-мм и 57 100-мм снарядов), а «Харьков» повернул на север в район Цареградского устья.

В 8 ч 05 мин «Сообразительный» подсек мину правым параваном. Вслед за этим в 6—12 м от борта «Ворошилова» взорвались две мины: одна в 8 ч 06 мин в районе мостика с правого борта, а другая — в 8 ч 07 мин тоже в районе мостика, но с левого борта. Крейсер получил повреждения и уменьшил ход до 5—6 узлов, но через 2—3 минуты вновь восстановил ход до полного. После этого командующий операцией решил возвращаться в базу. «Харьков», пройдя до Жебриан, кораблей противника не обнаружил и в 8 ч 58 мин лег на обратный курс.

Эсминцы «Бойкий» и «Беспощадный», обстреляв берег в районе селения Калычи-Киой, в 8 ч 30 мин также пошли в базу.

Ремонт крейсера «Ворошилов» был закончен в конце января 1943 г., а в мае закончен ремонт крейсера «Молотов». Но более они на коммуникации противника не выходили, равно как и старые крейсера.

Тогда Октябрьский решил атаковать коммуникацию Констанца — Стамбул базовыми тральщиками.

Какие задачи ставятся перед тральщиками — ясно уже из одного их названия. Мин, особенно советских, в Черном море

было набросано немерено, и наши адмиралы постоянно сетовали на недостаток тральщиков. Полное водоизмещение базовых тральщиков около 500 т, вооружение очень слабое: одна 100-мм пушка Б-24, одна 45-мм пушка 21К и один зенитный автомат (37-мм или 20-мм), максимальная скорость хода 18 узлов. Таким образом, один румынский эсминец мог запросто разнести четыре тральщика, и уйти тральщики не могли, так как румынские эсминцы имели скорость в 2 раза выше. А одна 45-мм пушка и один зенитный автомат — слабая защита от германских торпедных катеров и авиации. Единственное достоинство тральщиков перед эсминцами и крейсерами — за потерю их Москва меньше взывает.

И вот 11 декабря 1942 г. в 17 ч 08 мин базовые тральщики Т-406 «Искатель», Т-406 «Мина», Т-408 «Якорь» и Т-412\* вышли из Поти к западным берегам Черного моря для действий на коммуникациях противника в районе между портом Констанца и мысом Бургас.

По агентурным данным, конвой румынских судов в составе миноносца, самоходной баржи и двух катеров прибыл в 11 часов 11 декабря в порт Сулина. В 13 часов конвой германских судов в составе 6 буксиров и 4 нефтяных барж в охранении боевых судов вышел из Сулины в Одессу.

Отряд базовых тральщиков («Мина» и Т-412 в первой группе, «Якорь» и «Искатель» во второй группе) утром 13 декабря прибыл в район операции — на коммуникации противника между портами Констанца и Бургас. Первая группа тральщиков, маневрируя в 25—28 милях к северу от острова Фидониси, в 11 ч 34 мин обнаружила неприятельский конвой в составе двух транспортов, шести сторожевых катеров и миноносца типа «Налука». В 11 ч 45 мин тральщики атаковали транспорты и вступили в бой с кораблями охранения.

По «Хронике...», бой продолжался до 13 ч 45 мин, «причем был серьезно поврежден неприятельский транспорт и потоплен сторожевой катер»\*\*. После боя тральщики обстреляли селение

---

\* 6 января 1943 г. тральщик Т-412 получил название «Арсений Раскин».

\*\* Хроника... Выпуск 3. С. 340.

Шаганы и в 14 часов повернули в базу. Румыны же утверждают, что конвой без потерь отвернул к берегу, а наши тральщики не рискнули его преследовать.

Вторая группа тральщиков с 11 до 16 часов маневрировала к югу от мыса Олинька, но транспортов противника не обнаружила и в 16 часов обстреляла селение на мысе Олинька, а в 16 ч 05 мин повернула в базу.

Для «обеспечения» деятельности тральщиков в тот же район был послан эсминец «Сообразительный», который с 11 ч 26 мин маневрировал в 35 милях от берега в районе мыс Олинька — Жебрияны. В 14 ч 24 мин, будучи в 42 милях к западу от Жебриян, «Сообразительный» также повернул на курс отхода в базу.

Надо ли говорить, что если бы вместо тральщиков «Мина» и Т-412 было два эсминца проекта 7, разумеется, с решительными командирами, то конвой был бы разгромлен. А это, в свою очередь, имело бы не только военное, но и важное политическое значение.

После этого похода к берегам Румынии уже не посылали не только эсминцы, но и тральщики.

29 сентября 1944 г. в 19 ч 40 мин эсминцы «Способный», «Бойкий» и «Беспощадный» вышли из Туапсе для поиска и уничтожения плавсредств противника на коммуникации мыс Чауда — мыс Айтодор. Вражеских судов эсминцы так и не обнаружили и 30 сентября в 23 ч 50 мин прибыли в Батуми. Но командование флота осталось очень довольно тем, что эсминцы не подверглись атакам торпедных катеров или авиации.

В это время руководство СССР получило сведения о том, что-де немцы собираются в ближайшее время эвакуировать Крым. Такие сведения имели вполне реальную основу, германские генералы предложили уйти с полуострова, но Гитлер приказал защищать Крым до конца.

Весь день 4 октября, с 4 ч 30 мин до 20 ч 20 мин, 12 самолетов из 30-го разведывательного авиаполка искали суда противника на коммуникациях и в портах северо-западного и западного побережья Черного моря, Южного побережья Крыма, в Керченском проливе и фотографировали отдельные участки Крыма. Они обнаружили десятки транспортов и десантных барж.

Так, на расстоянии более мили от мыса Такиль были обнаружены 5 больших десантных барж, шедших в Керчь; более мили юго-западнее маяка Кыз-Аульский — 9 больших десантных барж и 2 сторожевых катера, также шедших в Керчь; в 4 милях восточнее Феодосии — 12 больших десантных барж, 4 сторожевых и 3 торпедных катера, следовавших в Феодосию... И так до самой Балаклавы. В 6 милях южнее Балаклавы — транспорт в 1300 т, 3 транспорта в 600 т, 8 барж, 3 большие десантные баржи, буксир и 5 катеров\*.

На следующий день, 5 октября, девять машин из 30-го разведывательного авиаполка продолжали разведку у берегов Крыма и опять обнаружили десятки судов в море сразу в нескольких конвоях и десятки судов в портах Крыма.

Итак, версия об эвакуации Крыма подтверждалась, и 5 октября командующий Черноморским флотом вице-адмирал Владимирский приказал силами 1-го дивизиона эсминцев во взаимодействии с торпедными катерами и авиацией флота в ночь на 6 октября произвести набег на морские сообщения противника у Южного побережья Крыма и обстрелять порты Феодосия и Ялта.

В тот же день в 20 ч 30 мин лидер «Харьков» и эсминцы «Беспошадный» и «Способный» под командованием капитана 2-го ранга Негоды вышли из Туапсе в район Ялта — Феодосия.

6 октября около часа ночи «Харьков» отделился от эсминцев и пошел на выполнение задачи по обстрелу Ялты. В 2 ч 10 мин самолеты противника сбросили осветительные бомбы на «Харьков». Командир лидера немедленно доложил об этом командиру дивизиона и начальнику штаба эскадры, находившемуся в Геленджике. А эсминцы в это время шли к Феодосии. С 2 до 4 часов они несколько раз были освещены осветительными бомбами, сброшенными с германских самолетов. Командир дивизиона донес об этом только в 4 ч 15 мин. Немецкие станции запеленговали передачи наших кораблей. По всему Крыму была объявлена боевая тревога, однако германские конвои продолжали идти по расписанию.

---

\* Хроника... Выпуск 5. С. 254—255.

В 5 ч 30 мин «Способный» и «Беспощадный» в 8 милях от Феодосии обнаружили по бурунам две группы торпедных катеров. Это были «S-28», «S-42» и «S-45», базировавшиеся в Двужорной бухте. Одновременно береговые батареи из Коктебеля открыли огонь по нашим кораблям. «S-28» и «S-45» выпустили по эсминцам 4 торпеды, а у «S-42» заклинило прицел, и он не смог стрелять. Наши корабли от торпед уклонились, зато наш 45-мм снаряд попал в машинное отделение торпедного катера «S-45». Эсминцы получили возможность разделаться с катерами, но Негода, державший флаг на «Беспощадном», действовал нерешительно и не только не стал добивать вражеские торпедные катера, а вообще отказался от обстрела Феодосии и в 6 ч 10 мин начал отход в точку randevу с «Харьковом».

В 4 ч 02 мин два МБР-2 вылетели на корректировку огня кораблей по порту Феодосия, но в 6 ч 02 мин получили приказание возвращаться в базу.

Между тем лидер «Харьков» шел к Ялте. В 5 ч 05 мин лидер обнаружила РЛС, расположенная на мысе Айтодор, по пеленгу 110° на удалении 15 км. Убедившись, что обнаруженная цель не является своим кораблем, в 6 ч 03 мин германское командование разрешило береговым батареям открыть по ней огонь. В этот момент «Харьков» начал обстрел Ялты. За 16 минут он выпустил без корректировки сто четыре 130-мм осколочно-фугасных снаряда. На огонь лидера ответили три 75-мм орудия 1-й батареи 601-го дивизиона, а затем шесть 155-мм орудий 1-й батареи 772-го дивизиона, расположенных на мысе Айтодор.

По германским данным, в результате обстрела «Харьковом» Ялты в городе было повреждено несколько домов и пострадало несколько человек из гражданского населения.

Следуя вдоль берега, лидер сделал 32 выстрела по Алуште, но, по германским данным, все снаряды легли с недолетом. В 7 ч 15 мин «Харьков» присоединился к эсминцам, шедшим курсом 110° со скоростью 24 узла. И сразу же лидер с эсминцами начали отход в Туапсе.

В 6 ч 40 мин три истребителя «киттихаук» начали прикрывать эсминцы. Замечу, что всего Черноморский флот имел тогда 6 исправных истребителей этого типа.

В 8 ч. 15 мин. истребители «киттихаук» сбили гидросамолет-разведчик ГА-140. Оба летчика выбросились на парашютах. И тут жадность фр..., простите, Негоду, сгубила. Он приказал эсминцу «Способный» подобрать летчиков. Было потеряно 20 минут. За это время корабли смогли бы уйти минимум на 10 миль.

В 8 ч 37 мин в небе появились 8 пикирующих бомбардировщиков Ju-87 в сопровождении двух истребителей Me-109 и двух FW-190. Три наших истребителя вступили в бой и сбили один Ju-87 и один Me-109. Однако другим пикировщикам удалось добиться сразу трех попаданий в лидер бомбами калибра 100—150 кг. Первая бомба попала в верхнюю палубу в районе 135-го шпангоута и, пробив все палубы, второе дно и днище, взорвалась под килем. Вторая и третья бомбы попали в первое и второе котельные отделения. «Харьков» потерял ход, получил крен в 9° на правый борт и дифферент на нос около 3 м. Тогда Негода приказал командиру «Способного» буксировать «Харьков» кормой вперед. Теперь наши корабли, находясь в 90 милях от кавказского побережья, могли идти лишь 6-узловым ходом.

Как писал А.В. Платонов: «Не в этом ли кроется причина последующей трагедии?.. Между первым и вторым налетом авиации противника прошло чуть больше трех часов. Если бы Г.П. Негода, разобравшись с обстановкой на лидере, сразу отдал приказание на уход эсминцев полным ходом, они смогли бы за это время приблизиться к своему побережью миль на семьдесят. «Харьков» сыграл бы роль приманки для самолетов второй волны, и эсминцы могли уйти»\*.

Вице-адмирал Владимирский, получив донесение о повреждении «Харькова», именно такое приказание и отдал, но, видимо, шифровка командующего Черноморским флотом до Негоды не дошла.

В описании последующих событий имеется много разногласий. К 10 часам утра наши корабли прикрывали уже 10 самолетов. По одним данным, это были истребители Пе-3, по другим — бомбардировщики Пе-2, А-20Ж «Бостон» и ДБ-3Ф.

---

\* Платонов А. В. 6 октября 1943 г.: «черный» день Черноморского флота. «Гангут» № 10. С. 90.

Тем не менее в 11 ч 50 мин шесть Ju-87 атаковали корабли и добились прямого попадания в «Беспощадный», эсминец потерял ход. Около 14 часов «Харьков», исправив повреждения, смог дать 9 узлов. Тогда Негода приказал «Способному» оставить лидер и взять на буксир «Беспощадный», что и было выполнено.

С 14 ч 10 мин до 14 ч 50 мин пять Ju-87 под прикрытием двенадцати Me-109 последовательно бомбардировали отряд наших кораблей. Наши истребители в воздушном бою сбили несколько немецких самолетов. В 14 ч 13 мин «Беспощадный» получил прямое попадание бомбы и затонул. А «Способный» успел отойти, но на 30—40 минут лишился хода.

С 14 ч 40 мин до 15 ч 37 мин самолеты противника бомбардировали «Харьков», который в 15 ч 37 мин от попаданий бомб затонул. «Способный» оставался в районе гибели кораблей и занимался спасением их команд.

С 17 ч 40 мин до 18 ч 30 мин 25 Ju-87 бомбардировали «Способный», и в 18 ч 35 мин, получив несколько попаданий, эсминец затонул.

В течение дня 6 октября авиация Черноморского флота произвела 115 самолето-вылетов накрытие лидера и эсминцев. Самолеты прикрытия сбили 14 и подбили 2 самолета противника. В течение дня для оказания помощи в охране были высланы из Туапсе и Геленджика 7 сторожевых и 8 торпедных катеров, базовый тральщик «Искатель» и буксир ЧФ-1. Им удалось спасти из воды 118 человек личного состава затонувших кораблей, а погибло 780 человек.

Как и положено, после неудачи начался «разбор полетов». У командующего Северо-Кавказским фронтом генерала-полковника И.Е. Петрова, которому был оперативно подчинен Черноморский флот, видимо, были какие-то личные счёты с Владимирским. И Петров написал донос в Ставку, что, мол, его не поставили в известность об операции и т.д. А вот бы спросили Петрова — Нельсона и Бонапарта в одном лице, может, и не потеряли бы 780 человек?! Раскроем книгу «Гриф секретности снят» на странице 260. Хотя там данные о потерях занижены и

то говорится, что в войсках у Петрова среднесуточные (!) потери составляли 430 человек убитыми и 1262 ранеными, контуженными и т.д. Итого 1692 человека. Повторяю — это в сутки! И так было в течение 301 дня! И никто не лез доносить в Ставку на гениального стратега Петрова. Что же касается «железок», так боевые корабли нужны не для парадов, а для войны.

11 октября 1943 г. вышел приказ Ставки, где говорилось: «1) Командующему Черноморским флотом все намеченные к проведению операции флота обязательно согласовывать с командующим войсками Северо-Кавказского фронта и без его согласия никаких операций не проводить; 2) основные силы флота использовать для обеспечения боевых действий сухопутных войск. Дальние операции крупных надводных сил флота производить только с разрешения Ставки Верховного Главнокомандования; 3) на командующего Северо-Кавказским фронтом возложить ответственность за боевое использование Черноморского флота. Сталин, Антонов»\*.

Командующий Черноморским флотом был столь запуган этим приказом, что более ни линкор, ни крейсера, ни даже эсминцы в боевых действиях участия не принимали. Так два десятка «лаптежников»\*\* вывели из войны все надводные корабли Черноморского флота.

В чем же причины потери лидера и двух эсминцев? Их очень много. Начнем с того, что в Черноморском флоте было крайне мало самолетов дальнего действия. Причем октябрь 1943 г. не июнь 1941 г. Дальних истребителей у нас хватало, тех же «киттихауков» США нам поставили несколько сотен.

Да и имевшиеся самолеты командование ВВС Черноморского флота использовало более чем бестолково. К примеру, 6 октября 1943 г. в 9 ч 10 мин, то есть спустя 31 минуту после тяжелого повреждения «Харькова», 6 штурмовиков Ил-2 из 47-го штурмового авиаполка под прикрытием 8 истребителей Як-1 из 9-го авиаполка атаковали баржу противника в районе Фе-

---

\* Хроника... Выпуск 5. С. 274.

\*\* Пикирующие бомбардировщики Ju-87, считавшиеся устаревшими к 1943 г.



одосии. Неужели эти самолеты нельзя было перенацелить на прикрытие кораблей? Даже Ил-2 без проблем могли легко разделаться с нагруженными бомбами «лаптежниками», я уж не говорю о наших истребителях.

Десятки Пе-2, МБР-2, Ил-4 и других машин 6 октября бомбили порты и побережье Крыма вместо того, чтобы нанести удары по аэродромам противника и если не уничтожить «лаптежников», то по крайней мере на несколько часов вывести из строя взлетно-посадочные полосы.

Не были предприняты и меры по дезинформации противника. Так, торпедные катера дальнего действия\* могли провести демонстрацию у Южного берега Крыма. Я уж не говорю, что в нападении на ЮБК могли принять участие еще один-два отряда, состоявших из крейсеров и эсминцев.

К началу 1943 г. немцы установили в Крыму шесть РЛС с дальностью действия около 120 км по самолетам и около 54 км по кораблям типа эсминец. Советские ученые создали свои РЛС еще в 1940 г. При этом ряд морских специалистов тогда были против установки РЛС на корабли. Мотивировка — работающая РЛС точно указывает противнику расположение нашего корабля. Так неужели осенью 1943 г. нельзя было засечь работу германских РЛС и вычислить их расположение, а затем нанести по ним мощный удар? Наконец, советская авиация могла забросать чуть ли не все Южное побережье Крыма диполями из фольги и вывести из строя РЛС противника, как это делали союзники над Германией, и т.д., и т.п.

По мнению многих наших историков, именно гибель трех эсминцев послужила причиной отставки Владимирского с поста командующего Черноморским флотом, произошедшей 10 марта 1944 г. Временно исполнять обязанности командующего флотом было поручено контр-адмирал Н.Е. Басистому, а Владимирского уפקли на Балтику командовать эскадрой. Почему «уפקли»? Ну, во-первых, командование эскадрой после командования флотом было большим понижением, а во-вторых, балтийская эскадра стояла с 1941 г. на Кронштадтском рейде и у

---

\* К тому времени в составе Черноморского флота их было пять: Г-6, Г-8, Д-3, СМ-3 и СТК ДД.

ленинградских набережных. Нарком Кузнецов не собирался ее выводить в море ни в 1944 г., ни в 1945 г. На Балтике боялись не только самолетов, но и мин.

## Глава 12

### ОСВОБОЖДЕНИЕ КРЫМА

С начала 1943 г. немцы начали готовить Крым к обороне. На Перекопе, на берегу Керченского пролива и вокруг Севастополя создавались укрепления. Причем немцы по возможности старались использовать и уцелевшие советские укрепления 1941—1942 гг. Замечу, что самой мощной береговой батареей немцев в Крыму была 203-мм четырехорудийная батарея на мысе Херсонес. 203/50-мм пушки туда были доставлены с очковской батареи № 15. Пушки располагались в железобетонных двориках открытого типа. Подступы к батарее прикрывались башнями советских танков Т-26, вмонтированными в бетонные блоки.

ПВО Крыма осуществляла 9-я зенитная артиллерийская дивизия генерала Пикерта, располагавшая 134 8,8-см пушками и 334 3,7-см и 2-см автоматами, не считая зенитного бронепоезда «Михель». В различных точках Крыма были установлены РЛС «Вюрцбург». На аэродромах Крыма базировались, по германским данным, 160 самолетов, по советским данным — 470 самолетов.

К 9 августа 1943 г. в распоряжении командующего войсками Крыма находилось: 1335 офицеров, 1019 чиновников, 8646 унтер-офицеров и 35 410 рядовых. Кроме того, 5490 человек из вспомогательных сил (хиви\*). 153-я полевая учебная дивизия имела: 228 офицеров, 31 чиновника, 1959 унтер-офицеров, 11 924 рядовых и 134 человека из вспомогательных сил. 11 508 словаков, 34 936 румын, 9682 человека войск разных союзников\*\*.

---

\* Hiwi — сокращенное от Hilfswillige (добровольные помощники). Так немцы называли советских граждан, сотрудничавших с оккупантами.

\*\* Дело WF-05/28597. Л. 184.

Ряд германских генералов предполагали заблаговременно отвести войска из Крыма. К их мнению присоединился и маршал Антонеску. Командование группы армий «А» днем 28 октября 1943 г. отправило приказ об эвакуации Крыма и об отходе войск к низовьям Днепра. Но вечером того же дня был получен приказ Гитлера оборонять Крым, даже если он будет изолирован с севера. Фюрер мотивировал это тем, что отход из Крыма на север потребует до четырех недель, за которые перешейки будут перекрыты. Эвакуация морем всегда осуществима. В последнем он опирался на мнение адмирала Карла Деница и поэтому приказывал: «Крым не сдавать, превратить его в крепость». В конце декабря 1943 г. Гитлер говорил начальнику Генштаба сухопутных войск Цейтцлеру: «Мы обязаны оборонять Крым, этот второй Сталинград, пока есть хоть какая-то возможность, пока это вообще допустимо».

Итак, приказ Гитлера окончательно решил судьбу германских войск в Крыму.

С сентября 1943 г. советское командование начало прорабатывать планы захвата Крымского полуострова. Представитель Ставки на Южном фронте Маршал Советского Союза А.М. Василевский в конце сентября 1943 г. предложил оставить на Тамани небольшие силы для обороны, а основные войска Северо-Кавказского фронта перебросить в район Мелитополя, чтобы ворваться в Крым через Перекоп и Сиваш.

Однако этот план был отвергнут, поскольку многие генералы и адмиралы желали вторжения через Керченский пролив. Их оппоненты возражали и приводили данные о германских укреплениях и многочисленных артиллерийских батареях на побережье Керченского пролива. В связи с этим возник план высадки целой армии на Южном берегу Крыма, защищаемом слабыми румынскими частями. Но еще был велик страх перед немцами, и наши военачальники не видели разницы между осенью 1941 г. и осенью 1943 г., и от десанта на Южный берег Крыма в конце концов отказались.

«Большинство авторитетов в Генеральном штабе стояло за проведение предварительной операции по захвату плацдарма в

районе Керчи, с тем чтобы потом навалиться на Крым с двух направлений»\*.

В Ставке Верховного Главнокомандования было решено нанести два удара по крымской группировке противника: с севера — через Перекоп и Сиваш и с востока — через Керченский пролив. Две армии Северо-Кавказского фронта должны были прорваться в Крым через Керченский пролив и еще более сильная группировка 4-го Украинского фронта — через северные перешейки.

Командующий Северо-Кавказским фронтом генерал армии Петров в директиве № 0056/оп от 12 октября 1943 г. поставил Черноморскому флоту задачу: произвести высадку десанта в составе 56-й и 18-й армий на Керченский полуостров с целью его захвата и обеспечить бесперебойную подачу всех видов снабжения для высаженных войск.

14 октября 1943 г. командование Черноморского флота установило состав сил для проведения Керченской десантной операции:

1) 1-я и 2-я десантные группы (56-я армия) — Азовская военная флотилия в составе: 2 сторожевых катеров, 16 бронекатеров, 7 катеров-тральщиков, 2 торпедных катеров с реактивным вооружением, 4 торпедных катеров, 8 буксиров, 21 сейнера, 5 барж, болидера и 7 разных плавсредств. Кроме того, из числа прибывавших на пополнение Черноморского флота Азовской флотилии были приданы 7 сторожевых катеров, 20 самоходных тендеров, 12 понтонов, 10 катеров-тральщиков, 30 несамоходных понтонов и переправочные средства Северо-Кавказского фронта;

2) 3-я десантная группа (18-я армия) в следующем составе: шесть отрядов (всего 12 сторожевых катеров, 50 катеров-тральщиков, 5 речных катеров-тральщиков, 20 сторожевых катеров типа «КМ», 15 разных катеров, 15 мотоботов, 15 мотобарказов, 20 весельных барказов и 3 бронекатера).

31 октября началась одновременная высадка советских войск северо-восточнее Керчи и в районе поселка Эльтиген (от современной пристани Рыбная до поселка Челядиново).

---

\* Штеменко С. М. Генеральный штаб в годы войны, М., 1975. С. 266.

Десант в Крым оказался сравнительно удачным. Этому особенно способствовала огневая поддержка артиллерии 56-й армии, дислоцированной на косе Чушка (420 орудий и два полка гвардейских минометов).

Десантные войска, преодолевая упорное сопротивление противника, к исходу 3 ноября вышли на рубеж Еникале — восточнее Баксы и закрепились на захваченном плацдарме.

Ведя бои за расширение этого плацдарма, десантные войска 10 ноября заняли Баксы и Оссовины, 11 ноября — Колонку. Германское командование перебросило от Перекопа в район Керчи подкрепления и нанесло контрудары по нашим войскам. Встретив упорное сопротивление противника, советские войска были вынуждены приостановить наступление на рубеже бухта Булганак — Аджимушкой — восточная окраина Керчи и перешли к обороне.

Высаженный же на Эльтиген десант был блокирован и с суши, и с моря. Немцы привлекли к блокаде Эльтигена 31 вооруженную десантную баржу (паром) из состава 1-й и 3-й флотилий, 6 катеров-тральщиков и 5 торпедных катеров. Баржи сделали 254 боевых выходов в течение 29 дней; тральщики — 50 выходов за 14 дней; торпедные катера — 60 выходов за 17 дней. В ходе боев немцы потеряли 9 барж. Повреждения получили 16 барж, торпедный катер «S-49» и 4 катера-тральщика.

Черноморский флот в боях в Керченском проливе с 31 октября по 6 декабря 1943 г. потерял 93 корабля и катера из 218 участвовавших в десантной операции.

Приведу несколько характерных примеров.

4 ноября с 1 часа ночи до 1 ч 30 мин торпедные катера № 81 и № 101, находившиеся в дозоре в районе Чонгелек — мыс Такиль, вели бой с шестью вражескими торпедными катерами. Наш катер № 101 от прямого попадания снаряда загорелся и затонул, а катер № 81 получил пробоину. Потери противника не установлены.

В ночь на 5 ноября была предпринята попытка доставить пополнение и продовольствие нашим войскам в Эльтигене, но из-за шторма (северо-восточный ветер силой 7 баллов, море 4—

5 баллов) было доставлено только 65 человек и 10,6 т боезапаса. Наши плавсредства были атакованы в районе высадки тремя торпедными катерами противника и в течение 40 минут вели с ними бой. К утру наши плавсредства возвратились в Тамань и Кротков, не выполнив задания. Катера-тральщики № 559 и № 569 и десантный бот были выброшены волной на берег в месте высадки. Один плот с пушкой подорвался на mine во время перехода через Тузлинскую промоину, два других плота с двумя пушками были потеряны в районе высадки. Сторожевой катер № 073 не вернулся в базу.

В ночь на 6 ноября катера и другие плавсредства вышли из Кроткова на Эльтиген, но из-за шторма вернулись обратно.

В ночь на 7 ноября на Эльтиген было доставлено 923 человека пополнения, две 76-мм полковые пушки, две 45-мм противотанковые пушки, одиннадцать 12,7-мм пулеметов ДШК, 21 т боеприпасов, 1 т продовольствия и 1,5 т медикаментов. Разгрузка происходила под артиллерийским огнем противника. При этом огнем были повреждены и волной выброшены на берег 5 тендеров, торпедный катер, бронекатер, бот и сторожевой катер № 057.

При попытке доставить подкрепление на Эльтиген наши суда в ночь на 8 ноября имели бой с пятью неприятельскими торпедными и сторожевыми катерами и двумя большими десантными баржами. В результате боя сторожевой катер № 0122 сгорел, погиб капитан катера. Сторожевой катер № 081 получил значительные повреждения. При разгрузке был уничтожен вражеской артиллерией бот № 7. На обратном пути в Кротков катера-тральщики № 211 и № 411 подорвались на минах. Тем не менее удалось доставить на Эльтиген 374 человека пополнения, две 76-мм пушки и два 107-мм миномета.

На следующую ночь произошел новый морской бой. Наши суда атаковали две десантные баржи и пять торпедных катеров противника. В бою были потеряны два наших гребных барказа. Катер-тральщик № 173 получил повреждения и выбросился на берег у места высадки. Потеряв высадочные средства, наши суда, не разгрузившись, в 7 ч 18 мин возвратились в Кротков.

На берег в Эльтигене высадилось только 15 человек и выгрузили 8,5 т продовольствия и 1 т боезапаса с выбросившегося на берег катера.

В ночь на 10 ноября наши суда, вышедшие накануне из Кроткова, дважды пытались высадить пополнение в Эльтигене, но не смогли преодолеть противодействия шести немецких больших десантных барж и пяти торпедных катеров, и потому вернулись в Кротков, не выполнив задания. При этом один гребной барказ затонул. Дозорные катера провели пять боев с торпедными катерами противника, в результате которых получили повреждения.

В ночь на 11 ноября катера дозора и охранения конвоя, вышедшего накануне из Кроткова для доставки пополнения и продовольствия нашим войскам в Эльтигене, с 0 ч 28 мин до 4 ч 30 мин вели бой с двумя (по другой версии — четырьмя) большими десантными баржами и с десятью сторожевыми и торпедными катерами противника, блокировавшими район Эльтигена. В бою был смертельно ранен командир охранения конвоя капитан 3-го ранга Глухов. Все катера, участвовавшие в бою, получили значительные повреждения и имели убитых и раненых. Попытки прорвать блокаду противника и высадить пополнение нашим войскам были безуспешными. К утру плавсредства вернулись в Кротков.

«В ночь на 12 ноября из-за отсутствия средств борьбы с блокадой противника доставка пополнения и питания нашим войскам не производилась.

В 4 ч 26 мин и 5 ч 55 мин большие десантные баржи противника обстреляли боевые порядки наших войск в районе Эльтигена...

В 16 ч 30 мин бронекатера №№ 71, 112, 134, 323 в охране двух торпедных катеров-дымзавесчиков вышли из Тамани в Эльтиген. Штурмовая авиация и батареи береговой обороны Керченской военно-морской базы обеспечивали подход катеров к месту высадки. Под огнем противника катера выгрузили 14,9 т боезапаса и 2,8 т продовольствия и высадили 16 человек, сопровождавших грузы. В 19 ч 15 мин катера прибыли в Крот-

ков и начали погрузку с целью повторного выхода (пользуясь отсутствием противника), но в 22 ч 07 мин из Эльтигена были получены сведения о появлении в районе высадки до девяти неприятельских больших десантных барж; выход бронекатеров был отложен»\*.

Немецкие войска контратаковали эльтигенскую группировку, и к 5 декабря к 14 ч 20 мин немцы вышли на западную окраину Эльтигена.

В ночь на 7 декабря остатки советских войск на Эльтигене решили прорваться на север. С большими потерями им удалось прорваться к южной окраине Керчи и занять гору Митридат. В ту ночь к защитникам Эльтигена удалось прорваться только катеру ПВО № 18 и эвакуировать оттуда 29 человек. Еще 5 плавсредств вернулись обратно, а тральщик № 105 был потоплен германской большой десантной баржой.

Днем 7 декабря немцы атаковали десантников, занимавших гору Митридат. А оставшиеся на берегу у Эльтигена бойцы бросились вплавь и пытались переплыть пролив. (Это в декабре!) Наши катера подобрали из воды в проливе 125 человек. Данные о переплывших пролив отсутствуют.

7 декабря командующий 56-й армией приказал Азовской военной флотилии высадить 83-ю бригаду морской пехоты на пляж у восточного склона горы Митридат. Ночами с 8 на 9 и с 9 на 10 декабря было высажено 780 человек, три 45-мм противотанковые пушки и 6 минометов.

Однако 9 декабря командующий 46-й армией приказал эвакуировать войска из района горы Митридат. В ночь на 10 декабря было эвакуировано 1080 человек и 11 декабря 360 человек. В ночь на 12 декабря наши суда подошли к берегу, но эвакуировать уже было некого. Немцы на горе Митридат взяли 600 пленных и насчитали 450 трупов.

Итогом Керченско-Эльтигенской операции стало овладение небольшим плацдармом примерно 10 на 8 км. Сам город Керчь и район Эльтигена, контролировавший вход в Керченский пролив, остались в руках немцев.

---

\* Хроника... Выпуск 5. С. 348.



Советские историки считают Керченско-Эльтигенскую операцию удачной. На взгляд автора, ее с полным правом можно считать поражением. Причем основную вину за него несут командование Черноморского флота и Наркомат в Москве. Катера Черноморского флота использовались мало, а надводные боевые корабли вообще не использовались. Нарком же ВМФ мог перебросить на Черное море по железной дороге многие десятки американских торпедных катеров, а также бронекатеров проектов 1124 и 1125, которые зимой 1943/1944 г. без толку стояли на берегах Волги, Амура, Онежского озера и т.д.

26 сентября 1943 г. войска Южного фронта начали так называемую Мелитопольскую операцию. Войскам Южного фронта (5-я ударная, 44-я, 2-я гвардейская, 28-я, 51-я армии и 8-я воздушная армия) противостояла 6-я немецкая армия.

6-я армия быстро отступала. 30 октября советские войска вышли на побережье Сиваша. В ночь на 2 ноября 1943 г. части 19-го танкового корпуса захватили город Армянск. Однако частям 17-й германской армии удалось отбить Армянск и уничтожить большую часть наших танков. Тем не менее теперь Крым оказался блокированным с севера, и снабжение могло вестись только по морю и воздуху.

Следует заметить, что, несмотря на подавляющее превосходство Черноморского флота в корабельном составе и авиации, германские суда более-менее справлялись со снабжением Крыма. Минимальные суточные потребности 17-й германской армии выражались в 612 т. За месяц необходимо было завезти только для армии, без учета потребностей флота, авиации и гражданских учреждений, 18 354 т.

При месячной потребности 45 тыс. т германские и румынские суда доставили: в декабре 1943 г. — 34 тыс. т, в январе 1944 г. — 35 тыс. т, в феврале 1944 г. — 52 тыс. т, в том числе 4924 т топлива и 4053 человека. На обратном пути было перевезено 12 862 т грузов, 10 255 человек отпускников, пленных и эвакуированных, 61 раненый. При этом из-за плохой погоды было 11 неходовых дней.

В марте 1944 г. первоначально потребности составляли 51 тыс. т, а затем были уменьшены до 35 тыс. т. Завезено было 45,5 тыс. т, а также доставлена 111-я пехотная дивизия.

Наибольшее количество грузов за один сутки перевезли 5 апреля 1944 г. (8139 т грузов, 293 человек и 22 лошади).

В марте 1944 г. в Черном море немцы еще имели 18 больших судов общей вместимостью 46 900 брт, несколько танкеров, 60 быстроходных десантных барж, 40 паромов типа «Зибель» и множество малых судов общей вместимостью 74 120 брт, из которых на ходу было 14 больших судов (35 440 брт) и относительно большое количество малых судов (36 944 брт). Эвакуация немцами Одессы означала удлинение маршрутов перевозок.

8 апреля 1944 г. войска 4-го Украинского фронта перешли в наступление на Перекопском перешейке. Подвижная группа фронта, которой командовал заместитель командующего 51-й армией генерал-майор В. Н. Разуваев, 12 апреля подошла к Симферополю, но сходу сломить сопротивление немецкого гарнизона не удалось. Проведя ночью перегруппировку сил и получив пополнение, подвижная группа утром 13 апреля начала атаку на Симферополь. Через 5 часов город был полностью освобожден.

В связи с успешным наступлением советских войск на Перекопе командующий германскими войсками в Крыму генерал Енеке отдал приказ 5-му корпусу, защищавшему Керченский полуостров, оставить свои позиции и отходить к Севастополю. Узнав об этом, командующий Отдельной Приморской армией генерал А. И. Еременко приказал перейти в наступление.

В 2 часа ночи 11 апреля войска Приморской армии перешли в наступление, и к 8 часам утра наши войска вошли в оставленную немцами Керчь.

Генерал Енеке запросил Ставку о возможности эвакуации. В 14 ч 15 мин 12 апреля генерал-лейтенант Хойзингер передал приказ Гитлера, в котором говорилось: «Севастополь удерживать в течение длительного времени, поэтому боевые части не подлежат эвакуации».

13 апреля советские войска заняли Евпаторию и Феодосию. В Карасубазаре соединились войска 51-й и Приморской армий, образовав общий фронт.

Немцы и румыны относительно организованно начали отступать к Севастополю. 18 апреля советские войска попытались с ходу овладеть городом, но были отброшены и понесли большие потери.

29 апреля командующий войсками в Крыму генерал-полковник Енеке в Берхтесгадене был принят Гитлером. В своем докладе Енеке заявил, что 17-я армия больше не имеет возможностей удерживать Севастополь. Гитлер потребовал от него письменно изложить свое мнение о дальнейших возможностях обороны.

1 мая в середине дня начальник управления кадров сухопутных войск и шеф-адъютант Гитлера генерал-лейтенант Шмундт по телефону сообщил генерал-полковнику Шернеру, что на основании письменного доклада Гитлер считает, что не может больше доверять генерал-полковнику Енеке оборону Севастополя и освобождает его от командования 17-й армией. Новым командующим назначен генерал Альмендингер.

По приказу фюрера с 1 по 12 мая 1944 г. в Севастополь было доставлено из Констанцы два маршевых батальона общей численностью 1300 человек, 15 противотанковых пушек, 10 минометов, 4 тяжелых полевых гаубицы и несколько легких орудий и минометов.

Всего же в период между 20 апреля (дата получения приказа Гитлера о безусловной обороне Крыма) и 9 мая (дата приказа об эвакуации) из румынских портов в Крым перевезли 2237 человек, 7384 т боезапаса, 1287 т бензина, 1084 т воды и 224 т других грузов.

5 мая началось новое наступление советских войск. 8 мая в 21 ч 15 мин командующий группой армий генерал-полковник Шернер доложил начальнику Генштаба сухопутных войск о катастрофическом положении 17-й армии в Крыму, и в 23 часа он получил разрешение Гитлера на эвакуацию. С 23 ч 10 мин до 23 ч 35 мин Шернер сообщил об этом приказе начальнику штаба 1-го авиационного корпуса и адмиралу Черного моря. Отправка подкреплений в Крым отменялась. 9 мая в 2 ч 15 мин приказ был получен в штабе армии.

Сразу после получения приказа об отходе командование 17-й армии решило отвести все имеющиеся силы на позицию у Николаевки, однако уже в середине того же дня от этого замысла пришлось отказаться, так как советские войска прорвались в город и в порт Севастополь.

Портовые сооружения Севастополя были разрушены группой морских саперов. 1-я десантная флотилия заминировала Северную, Южную и Стрелецкую бухты. Всего была поставлена 71 донная мина.

9 мая советская артиллерия открыла огонь по аэродрому у мыса Херсонес. Вечером того же дня 13 последних немецких истребителей вылетели на материк. Только транспортные самолеты Ju-52 ночами с 9 на 10 и с 10 на 11 мая продолжали садиться на вспомогательных полосах для эвакуации раненых. 50 самолетов Ju-52 в последнюю ночь были сильно перегружены (в каждом перевозилось до 30 раненых), но всего было вывезено до тысячи человек. Самолеты He-111 8 мая использовали также любую возможность для вывоза раненых. Всего с 12 мая самолетами на материк было вывезено 21 457 солдат, из них 16 387 раненых. С 4 по 14 мая самолеты 1-го воздушного корпуса совершили 2342 самолето-вылета. Из них с аэродромов в Севастополе — 809 вылетов, с материка в интересах сухопутных войск — 398, для охранения конвоев — 803, для морской разведки — 245 и с целью спасения на море — 87 вылетов.

Спасательными германскими самолетами спасено в море 109 человек. Потери самолетов, базировавшихся в Крыму, составили: два самолета подбиты советскими истребителями, один подбит своим зенитным огнем, два разбиты на земле, два пропали без вести. 76 поврежденных самолетов, которые невозможно было вывезти на материк, были уничтожены на аэродромах. Из самолетов, действовавших с материка, два пропали без вести, один сбит советскими ночными истребителями.

После принятия решения об эвакуации от германского флота зависело спасение или гибель 17-й армии.

С 12 апреля по 8 мая из Крыма в Констанцу и Сулину были перевезены 64 563 солдата, 9424 раненых, 11 358 гражданских лиц и 4260 военнопленных.

К эвакуации своих войск из Крыма немцы привлекли практически все суда и плавсредства, имевшиеся у них на Черном море. Впервые за войну в районе Севастополя активно действовали румынские корабли, включая эсминцы. Ранее же по политическим соображениям Антонеску запрещал им заходить так далеко.

В связи с наступлением советских войск 1-я флотилия торпедных катеров была переведена из Иван-баба (Двужкорной бухты) в Констанцу, однако часть ее продолжала действовать с временных баз в Балаклаве и Севастополе. Ее катера использовались прежде всего для дальнего охранения конвоев и прикрытия транспортных путей. При повторяющихся боевых столкновениях с советскими катерами успеха достигнуто не было, так как после открытия огня они уклонялись от боя и уходили.

В свою очередь, 19 апреля советские торпедные катера «Г-6», № 313, 331, 332, 343, 344 и 353 перешли из Анапы в Ялту для действий на коммуникациях противника в районе Севастополя.

Боевые действия советских торпедных катеров на вражеских коммуникациях в целом были неудачными. Характерный пример — бой 16 апреля. Цитирую «Хронику...»: «В 4 ч 00 мин торпедные катера № 85, 86, 115, 44, 105, 54, 106 (2-й Новороссийской бригады), вышедшие накануне из бухты Караджа в район Севастополя на поиск противника, направились в базу. Торпедные катера № 85 и 86 в квадрате 4 встретили две большие десантные баржи врага в охранении четырех сторожевых катеров. Торпедный катер № 85 в 4 ч 25 мин и 4 ч 30 мин с дистанции 1,5 каб. с двух залпов выпустил по баржам противника две торпеды, но промахнулся. Торпедный катер № 86 (с реактивным вооружением) обстрелял снарядами РС сторожевой катер и повредил его. Катер № 85 получил попадание 37-мм снаряда в рубку. Торпедные катера № 115, 44 и 54, находясь в квадрате 2, на отходе в 4 ч 32 мин обнаружили вражескую большую десантную баржу в охранении трех сторожевых катеров. Торпедный катер № 115 с дистанции 3 каб. одной торпедой потопил большую десантную баржу. [Подтверждений этому нет. — А. Ш.]

В 6 ч 30 мин все группы торпедных катеров возвратились в бухту Караджа»\*.

Ни одно судно противника в этом бою потоплено не было. Что же касается применения реактивных снарядов для стрельбы по морским подвижным целям, то это можно объяснить лишь тем, что наши военморы не заглядывали в «Таблицы стрельбы» снарядов М-8 и М-13, а конкретно в раздел, где говорится об огромном рассеивании снарядов\*\*.

Более удачным могло быть применение реактивных снарядов по береговым целям. Но их наши катера по объектам у Севастополя использовали лишь два раза. Так, 23 апреля два катера выпустили реактивные снаряды по району Константиновской батареи. А 29 апреля торпедный катер № 126 выпустил 24 снаряда М-13 по аэродрому на Херсонесе.

Кроме этого, наши корабли не оказывали никакого огневого воздействия на противника в районе Севастополя. Зато 3-я немецкая флотилия артиллерийских барж применялась близ Севастополя для обстрела советских позиций на северном фронте обороны.

30-я флотилия германских подводных лодок (шесть лодок II серии) с 30 июня 1943 г. по 16 января 1944 г. потопила два танкера — «Эмба» и «Валян Куторы» — и шхуну «Тонанс». А в конце апреля — начале мая германские подводные лодки ожидали у Поти, Батуми и Туапсе выхода в море советских кораблей, но, увы, никто из них идти к берегам Крыма не собирался.

В полночь с 9 на 10 мая командующий 17-й армией генерал Альмендингер и его начальник штаба генерал-майор Ксилендер сели на торпедный катер «S-51» и покинули Крым. Командование войсками на Херсонесском плацдарме принял командир 49-го армейского корпуса генерал Хартман.

В течение 10 мая советские войска продолжали атаки херсонесской позиции. Немцам с трудом удалось их отбить. Усилились огонь советской артиллерии и налеты авиации. Большая часть мест для погрузки находилась в Казачьей и Камы-

---

\* Хроника... Выпуск 6. С. 258—259.

\*\* Подробнее см.: *Широкопад А.Б.* Отечественные минометы и реактивная артиллерия, Минск: Харвест, М: АСТ, 2000.

шовой бухтах. Поскольку эти пункты были в центре позиции, они очень хорошо подходили для главных погрузочных пунктов. Большие транспорты, которые сами не могли подойти к пристаням, должны были становиться у входа в бухты, а погрузка на них должна была осуществляться с паромов 770-го саперно-десантного полка. Причалы защищали легкие и тяжелые зенитные батареи 9-й зенитно-артиллерийской дивизии.

Можно представить, какая катастрофа произошла бы, появившись в этот момент у Херсонеса хоть несколько советских эсминцев, я уж не говорю о крейсерах, ведь германской авиации в Крыму уже не существовало. А пока бомбардировщики долетят из Румынии, да и не надо забывать о 466 истребителях советской 8-й воздушной армии, базировавшихся на близлежащих аэродромах Крыма. Но увы, ни линкор, ни крейсера, ни эсминцы, ни даже сторожевые корабли и тральщики не вышли для перехвата германских судов, эвакуировавших войска. Не вышел никто и для обстрела германско-румынских войск, скупленных в районе мыса Херсонес.

10 мая около 2 часов ночи в район Херсонеса прибыли первые германские транспорты «Тотила» и «Тейя»\*. Они стали в 2 милях севернее мыса, где попали под сильный артиллерийский огонь и налеты авиации. Из-за обстрела пароходы не могли подойти ближе к берегу, что очень замедлило погрузку. Она проводилась с 4 ч 00 мин до 7 ч 30 мин с помощью катеров и шлюпок. «Тейя» приняла на борт от 4800 до 5000 человек, «Тотила» — около 4000 человек. В 5 ч 45 мин «Тотила» была повреждена во время налета тремя бомбами, загорелась и около 8 часов затонула. Подошедший на помощь катерный тральщик «R-209» в 11 ч 30 мин доложил о гибели корабля. Уходившая тем временем на юго-запад в сопровождении катерных тральщиков «R-164» и «R-35» «Тейя» после попадания бомб и торпеды с торпедоносца была настолько сильно повреждена, что в 15 часов затонула в 23 милях юго-западнее Херсонеса. Траль-

---

\* «Тотила» и «Тейя» — бывшие венгерские теплоходы «Magyar Vitez» и «Magyar Tengeresz». Вместимость 2773 брт. Строились в Венгрии для СССР, но 22 июня 1941 г. конфискованы венгерскими властями. В марте 1944 г. захвачены немцами и переименованы.

шики смогли спасти около 400 человек и пришли в Констанцу в 11 часов 11 мая. Большая часть эвакуированных солдат (около 8 тысяч) утонула.

10 мая на Херсонес транспортами «Тебен», «Хельга» и «Данубиус» было доставлено большое количество боеприпасов. В тех обстоятельствах они уже не могли попасть на передний край. Из 40 т боеприпасов организовано были выгружены только 7 т.

В ночь с 10 на 11 мая эвакуация немцев могла осуществляться лишь в ограниченных объемах, поскольку ожидаемые корабли еще не прибыли. 11 мая на полуострове Херсонес находилось еще около 20 тысяч человек, а 10 числа докладывали о 35 тысячах. 10 мая из-за шторма удалось эвакуировать лишь небольшое количество людей, если принимать во внимание большие потери на суше и на море.

11 мая в 2 часа ночи конвой с транспортами «Овидия» и «Романия» (3150 брт) подошел к Херсонесу. Снова погрузка натолкнулась на большие трудности, так как саперных паромов и шлюпок не оказалось на месте. Они были разбиты за сутки до этого или ушли с конвоем «Патриа» на запад. Большая десантная баржа и лоцманский катер «SW-12» занялись перевозкой. Тем временем «Романию» атаковали советские самолеты. В судно попало несколько бомб, оно горело почти сутки и затонуло 12 мая. Несколько сотен немецких солдат удалось принять лишь кораблям охранения.

В 5 часов утра танкер «Фредерик» («Фируз»), входивший в конвой «Флиге», торпедировала советская подводная лодка «Л-4», и он был вынужден на буксире кораблей охранения вернуться в Констанцу. Только из-за этой потери возможности конвоя снизились на 10 тысяч человек. Но это был единственный крупный успех семи советских подводных лодок, если не считать пуски торпед по кораблям, уже тонувшим от попадавший авиабомб.

К концу дня 12 мая большая часть германских войск на мысе Херсонес во главе с командиром 73-й пехотной дивизии генерал-майором Бёме сдалась в плен.



В ночь с 12 на 13 мая с херсонесского побережья и с подручных плавсредств торпедными катерами были подобраны еще 83 человека. В последующие две ночи немецкие катера предприняли еще два поиска, оказавшихся безуспешными. Сражение 17-й армии за Крым было закончено.

13 мая в 17 ч 10 мин командование германской группы армий доложило Ставке первые численные результаты: 3 мая в районе Севастополя находились 64 700 человек. С 3 по 8 мая было вывезено 3200 человек, 10—13 мая в Констанцу прибыло 19 тыс. человек, 13 мая в 12 часов еще 2500 человек были в море. В тот же день в Сулину прибыли 700 человек. С 3 по 13 мая самолетами было эвакуировано 300 человек, в то же время на материк прибыло 150 человек, которые не были зарегистрированы. Из подчиненных морскому коменданту Крыма и других подразделений флота с 3 по 13 мая прибыли 850 человек. Всего — 26 700 человек, из них 10 000 раненых. Судьба еще 38 000 человек была неизвестна. Они либо утонули, были убиты или пропали без вести.

После окончательного подсчета количество убитых и пропавших без вести в Крыму в период с 8 по 13 мая составило всего 57 500 человек (31 700 немцев и 25 800 румын). С начала боев 5 мая на материк было доставлено 37 500 человек (из них 32 000 немцев и 5500 румын). За три последние ночи эвакуации с 9 на 10, с 10 на 11, с 11 на 12 мая были доставлены из Херсонеса в Констанцу 25 697 солдат и 6011 раненых. Кроме этого, были эвакуированы еще 8100 человек, которые погибли при переходе морем.

Всего с начала эвакуации 12 апреля из 230 тыс. человек 17-й армии на материк немецким и румынским флотом было вывезено 130 тыс. человек, за то же время самолетами люфтваффе было вывезено еще 21 457 солдат. Из указанного командующим 17-й армией числа — 57 500 убитых и пропавших без вести — судьба не менее чем 20 тыс. человек осталась невыясненной.

Я привел немецкие данные. По данным же «Сообщения Советского Информбюро об итогах Крымской наступательной операции Красной Армии» от 12 мая 1944 г.: «В ходе боев по разгрому севастопольского плацдарма противника и очищению

мыса Херсонес нашими войсками за период с 7 по 12 мая уничтожено: танков и самоходных орудий — 49, самолетов — 87, орудий разных — 308, минометов — 331, пулеметов — 620, автомашин — 564, складов разных — 24.

Противник потерял только убитыми более 20 000 солдат и офицеров.

Захвачено нашими войсками: танков и самоходных орудий — 48, самолетов — 49, орудий разных — 1228, минометов — 721, пулеметов — 4859, винтовок и автоматов — 46 041, автомашин — 4173, лошадей — 710, складов разных — 123, паровозов — 25, эшелонов с военной техникой — 14 и отдельно вагонов с разным военным имуществом — 540.

Взято в плен 24 361 солдат и офицер, в том числе командир 5-го армейского корпуса генерал-лейтенант Бёме, командир 111-й пехотной дивизии генерал-лейтенант Грюнер и несколько полковников.

Всего за период Крымской кампании с 8 апреля по 12 мая нашими войсками... взято в плен 61 587 солдат и офицеров...

Нашей авиацией и кораблями Черноморского флота с 8 апреля по 12 мая потоплено с войсками и военными грузами противника: транспортов — 69, больших десантных барж — 56, сторожевых кораблей — 2, канонерских лодок — 2, тральщиков — 3, сторожевых катеров — 27 и других судов — 32. Всего потоплено за это время 191 судно разного тоннажа\*.

По германским же данным, были потеряны плавбаза «Румыния»; малые охотники за подводными лодками № 2313, 2314, 104; большая десантная баржа № 132; плавбатареи № 3106, 3111, 10, 01, 20, а также торговые суда.

В 2 ч 30 мин 12 мая последний крупный конвой покинул акваторию Херсонеса. Пароход «Тисса» на пути в Констанцу получил повреждения от попадания бомбы, и его взял на буксир тральщик «R-196». Пароход «Дуростор» затонул в 16 часов после попаданий бомб и торпеды подводной лодки «А-5». «UJ-310», поврежденный артиллерийским огнем, затонул. На-

---

\* Крым в период Великой Отечественной войны. Сборник документов и материалов / Сост. И.П. Кондранов, А.А. Степанова. Симферополь: Таврия, 1973. С. 381—382.

ходившиеся на месте 10 больших десантных барж оставались у пристаней и после 2 ч 30 мин до полной загрузки. Они продолжали находиться в распоряжении морского коменданта. Им была дана команда взять на борт как можно больше человек (до 700 вместо 250 по инструкции, а некоторые даже до 1100 человек) и идти на запад.

По «послеперестроечному» изданию «Гриф секретности снят», в Крымской наступательной операции с 8 апреля по 12 мая 1944 г. участвовало 30 стрелковых дивизий, один танковый корпус, три танковые и две стрелковые бригады и два укрепрайона, общей численностью 462 400 человек (данные на начало операции). В ходе операции безвозвратные потери составили 17 754 человека, а санитарные — 67 065 человек.

Как видим, наши и германские данные существенно разнятся. Тут следует заметить, что если в отношении вражеских кораблей и плавсредств наши адмиралы ввали безбожно, то с потерями сухопутных войск явно проводились «хитрые манипуляции». Видимо, потери убитыми намного превышают 17 тысяч человек, особенно если к ним прибавить потери штрафников, полков НКВД, партизан, летчиков и т.д.

## Глава 13

### КОНЕЦ ВОЙНЫ НА ЧЕРНОМ МОРЕ

20 августа 1944 г. началось грандиозное наступление 3-го и 2-го Украинских фронтов, в ходе которого в междуречье Днестра, Прута и Серета были окружены 22 немецкие дивизии. Наши войска, захватив в Румынии города Бакеу, Роман, вышли на линию Тура — Гумола, Тыргул — Окна, Рымник, Галац, Тулча. Общие безвозвратные потери противника составили 256 тыс. человек.

Румынский диктатор Антонеску был настроен на продолжение борьбы, но король Михай и его окружение имели совсем другое мнение на сей счет. Король через местных коммунистов связался с Москвой и попытался узнать, как в случае перехода

Румынии на сторону союзников Сталин отнесется к монархии в Румынии, к королю Михаю лично, к проблеме Трансильвании, и согласна ли Москва при расчете военных репараций учесть тяжесть состояния румынской экономики. Получив положительный ответ на все четыре вопроса и надеясь, что западные союзники не бросят Румынию на произвол судьбы, король начал активную подготовку к перевороту по итальянскому образцу.

23 августа 1944 г. король Михай вызвал Антонеску на аудиенцию в «желтый салон» бухарестского дворца. Там диктатор был арестован. В ночь на 24 августа в Бухаресте было сформировано коалиционное правительство во главе с генералом К. Санатеску, в которое вошли даже коммунисты. После этого началась постепенная капитуляция румынской армии и флота.

В ночь на 24 августа суда воссозданной Дунайской флотилии высадили батальон морской пехоты в районе Жебрияны в дельте Дуная. Одновременно 5 советских бронекатеров вошли в Дунай.

Немецкие войска и корабли кое-где сопротивлялись, но в основном отходили. 24—25 августа германское командование затопило в Констанце свои недостроенные и поврежденные суда.

25 августа из Констанцы в Болгарию ушли 22 германские большие десантные баржи (из них 6 артиллерийских), 4 торпедных катера, 4 транспорта типа «КТ», 10 охотников за подводными лодками и несколько вспомогательных судов; всего 74 вымпела.

26—30 августа большинство германских судов было выведено за пределы болгарских территориальных вод и затоплено. Команды этих судов прошли через всю Болгарию на территорию Югославии, где встретились с отступающими частями вермахта. Часть германских соединений была восстановлена, и в 1944—1945 гг. они действовали под прежними наименованиями на Северном море и на Балтике.

Подводные лодки «U-19», «U-20» и «U-23» находились в крейсерстве, пока не кончилось топливо. А 9 сентября\* лодки

\* По другим данным, 10—11 сентября.

были затоплены экипажами в районе устья реки Сакария восточнее острова Кефкен. Экипажи высадились в селении Инджирли (Карасу) и были интернированы турецкими властями. На этом окончательно закончились действия кригсмарине на Черном море. Около 300 судов с малой осадкой ушли вверх по Дунаю.

К исходу дня 29 августа Констанца была занята частями 3-го Украинского фронта. 30 августа на румынские корабли были назначены «представители Черноморского флота» (офицеры и матросы).

На рассвете 5 сентября по приказу контр-адмирала Басистого был проведен захват румынских кораблей в Констанце. Одновременно был занят штаб румынской морской дивизии. Румыны не сопротивлялись. Часть румынской команды (40—50%) была оставлена, а остальные, в том числе офицеры, — распущены по домам.

В начале сентября на театр военных действий прибыли маршал Жуков и нарком Кузнецов.

5 сентября 1944 г. Советский Союз объявил войну Болгарии, а 8 сентября на ее территорию вступили войска 3-го Украинского фронта. Черноморский флот получил приказ высадить десант в районе порта Варна. В тот же день в 16 ч 40 мин два гидросамолета с 60 автоматчиками морской пехоты на борту под прикрытием девяти Як-9 6-го авиаполка вылетели из Констанцы в Бургас. В 18 ч 57 мин и 19 часов они без сопротивления противника сели на Варненском озере. Заняв морской аэродром, автоматчики к темноте вошли в порт Варну.

Рано утром 9 сентября с базового тральщика «Щит» и девяти морских охотников был высажен десант в порт Варну. В тот же день в Варненском порту и на Варненском озере были захвачены немногочисленные суда болгарского флота.

В 21 ч 10 мин 9 сентября на флагманском командном пункте Черноморского флота была получена радиограмма № 220210 следующего содержания: «Ввиду того, что Болгарское правительство порвало отношения с немцами, объявило войну Германии и просит Советское правительство начать переговоры о перемирии, Ставка Верховного Главнокомандования согласно

указаниям Государственного Комитета Оборона приказывает к 21 ч 9 сентября 1944 г. закончить операцию по занятию намеченных по плану населенных пунктов и с 22 ч 9 сентября 1944 г. прекратить военные действия в Болгарии, прочно закрепившись в той полосе Болгарии, которая занята нашими войсками. И. Сталин, Антонов»\*.

Этой телеграммой была подведена черта под битвой за Черное море, и 9 сентября 1944 г. официально считается датой прекращения боевых действий Черноморского флота. Кораблям же Дунайской флотилии предстоит еще 8 месяцев сражаться на Дунае и, совершив беспрецедентный в истории поход, дойти до Вены. Но это уже тема другой работы.

12 сентября в Москве было подписано официальное перемирие между СССР, США и Великобританией с одной стороны и Румынией — с другой. Статья 9-я Соглашения предусматривала, что «Румыния передаст советскому командованию все суда, находящиеся в портах Румынии, независимо от того, в чьем распоряжении они находятся, для использования Советским командованием на время войны с последующим возвращением их владельцам, относящимся к Объединенным Нациям»\*\*.

Все румынские эсминцы, подводные лодки, мониторы и другие суда вошли в состав Черноморского флота и советской Дунайской флотилии. Причем два старых эсминца типа «Марсешта» были возвращены Румынии в конце 1945 г., а два более новых эсминца типа «Регина Мария» возвращены в 1951 г. Подводная лодка «S-1» была возвращена в 1951 г., старая «Дельфинул» — 12 октября 1945 г., а «S-2», получившая название «ТС-2», 20 февраля 1945 г. затонула в Потийском порту от взрыва торпед. Ее подняли, но лодка была уже небоеспособна, и в 1950 г. ее отправили на лом. Речные мониторы тоже были возвращены в 1951 г.

После окончания боевых действий адмирал Октябрьский и другие начальники решили устроить помпезный парад. В 6 ча-

\* Хроника... Выпуск 6. С. 528.

\*\* Похлебкин В.В. Внешняя политика Руси, России и СССР за 1000 лет в именах, датах, фактах. Книга 3. Европа в первой половине XX в. М.: Международные отношения, 1999. С. 522.

сов утра 4 ноября 1944 г. линкор «Севастополь» в сопровождении крейсера «Красный Крым», эсминцев «Незаможник» и «Железняков», а также трофейных румынских эсминцев «Легкий» (бывший «Марасешти»), «Летучий» (бывший «Регина Мария») и «Ловкий» (бывший «Марашти») вышли из Потти. Вслед за ними вышли более новые корабли: крейсера «Ворошилов» и «Молотов», эсминцы «Сообразительный», «Бодрый» и «Бойкий».

В 13 часов 5 сентября оба отряда торжественно вошли в Севастополь. Октябрьский сохранил корабли и теперь правил бал! Но корабли первого отряда, заложенные еще до 1917 г., годились только на металлолом, а сравнительно новые суда второго отряда были крайне изношены и принципиально устарели по сравнению с кораблями США, Англии и Германии, построенными в конце войны. Причем устарели не частично, как это бывало ранее в морской истории. Мол, чуть больше стал калибр орудий, скорость хода прибавилась на 2—3 узла и т.д. Увы, немецкие и союзные корабли за счет радиолокационных станций, новейших систем управления артиллерийским огнем, новейших зенитных автоматов и средств противолодочной обороны сделали кардинально устаревшими крейсера проекта 26 и эсминцы проекта 7. А на их ремонт и модернизацию, как показали дальнейшие события, было потрачено столько же средств, сколько потребовалось бы на строительство новых кораблей.

**РАЗДЕЛ V**  
**ОТ МОГУЩЕСТВА К РАЗВАЛУ**



26 ноября 1947 г. с учетом генерального плана города министр Вооруженных Сил СССР Булганин приказом № 090 утвердил задание на восстановление в целом главной базы Черноморского флота — Севастополя. Масштабы восстановительных работ потребовали рассмотрения вопроса высших органов власти СССР. Постановление требовало ускорить восстановление Севастополя как первой классной военно-морской крепости.

В связи с особым статусом Севастополя постановление предписывало выделить город Севастополь в число городов республиканского подчинения. Это уже решение от 27 ноября 1948 г., объявленное приказом Главкома ВМС СССР № 00158. На практике с этого времени решения Крымского облисполкома не распространялись на территорию Севастополя — главной базы Черноморского флота.

В августе 1948 г. Севастополь посетили И.В. Сталин, А.Н. Косыгин, Н.А. Вознесенский и другие руководители партии и Правительства Советского Союза. В том же году было решено завершить возрождение города к 1954 г. Однако фактически восстановление города удалось завершить лишь в 1957 г.

Восстанавливались и другие города полуострова.

К началу 1944 г. на Черном море в эксплуатации находилось всего двадцать транспортных судов общей грузоподъемностью 60 тыс. брт. Летом — осенью 1944 г. Черноморский флот возвратил гражданским пароходствам 23 мобилизованных судна общей грузоподъемностью 20 тыс. брт. Одновременно судоремонтные заводы и мастерские ремонтировали и вводили в строй все суда, способные перевозить грузы, восстановление которых считалось целесообразным. Также поднимались и вводились в строй затопленные во время войны суда. И на 1 января 1945 г. на Черном море было уже 55 судов грузоподъемностью 114 тыс. брт, что способствовало увеличению грузоперевозок и возрождению Крыма.

В первые 15 послевоенных лет отечественные верфи были до предела загружены строительством военных и транспортных судов, до пассажирских лайнеров руки не доходили. Поэтому

## Глава 1

# ВОЗРОЖДЕНИЕ ЧЕРНОМОРСКОГО ФЛОТА

В 1944 г. Красная Армия заняла разоренный Крым. К примеру, население города Севастополя к 20 мая 1944 г. составляло 10 786 человек. Однако немедленно началось восстановление города, и к 1 февраля 1945 г. население города увеличилось до 41 004 человек, то есть почти в 4 раза. За это время восстановлено 97 761 кв. м жилого фонда и 33 400 кв. м нежилого фонда, запущено четыре водопровода, введены в строй две электростанции общей мощностью 450 кВт. 23 марта 1945 г. открыто автобусное сообщение Севастополь — Симферополь.

Уже в конце 1944 г. в Севастополе был создан трест «Севастопольстрой», численность сотрудников которого вскоре достигла 32 тыс. человек.

Вся страна помогала Севастополю восстать из руин. Так, моряки Северного флота собрали 30,5 млн. рублей, колхозники Дагестана — 415 тыс. рублей; из Владивостока прислали две передвижные электростанции.

30 апреля 1946 г. Совет Министров РСФСР постановлением № 293 утвердил генеральный план Севастополя, разработанный архитектурной мастерской Министерства Вооруженных Сил СССР под руководством профессора Бархина. В генплане констатировалось: «Город Севастополь восстанавливается как главная военно-морская база Черноморского флота — закрытый город».



правительство отправило на Черное море ряд пассажирских судов, полученных по репарациям. Среди них были германские пассажирские суда «Иван Сусанин» («Рюген»), «Орион» («Фригга»), «Адмирал Нахимов» («Берлин»), «Победа» («Иберия»), «Россия» («Патриа»), «Петр Великий» («Дуалс») и «Абхазия».

В ГДР к 1955 г. был достроен лайнер «Мариенбург», названный «Ленсоветом», а с 1962 г. переименованный в «Абхазию».

По репарации от румын был получен лайнер «Бессарабия», переименованный в «Украину», а у поляков в 1950 г. был куплен лайнер «Ян Собеский», переименованный в «Грузию».

Лишь в 1959—1961 гг. в Николаеве была построена серия пассажирских теплоходов вместимостью 250 человек. Головной из них — «Киргизстан» — ушел на Каспий, а большинство теплоходов этой серии служили на Черном море. В 1963—1965 гг. на Черноморский флот пришли лайнеры «Аджария» и «Армения», построенные в ГДР.

Эти суда совершали пассажирские и туристические рейсы по Средиземному морю, а с 1962 г. — и на Кубу, однако большей частью они плавали в Черном море. Наиболее популярной линией была Одесса — Батуми. В советское время поехать в круиз по Средиземному морю могли немногие, в основном партаппаратчики, деятели искусств, спортсмены и т.д. Но проехать на рейсовом или туристическом теплоходе по Черному морю мог позволить себе любой человек среднего достатка. Говорю не понаслышке. В 1950—1970-х годах моя мама (простой инженер) регулярно плавала на «России», «Победе» и «Грузии». Я сам ходил на рейсовых теплоходах «Молдавия» и «Колхида» (типа «Киргизстан»), а в 1990 г. мы с женой поехали в круиз Одесса — Батуми на теплоходе «Армения». Увы, с 1991 г. таких рейсов более нет и пока не предвидится.

После войны Крым вновь стал для всего советского народа огромной здравницей. Но над Крымом нависла угроза агрессии блока НАТО, в которую США втянули наших южных соседей — Турцию и Грецию. Опять вроде бы газетный штамп советских времен. Но давайте подумаем, что было бы, если бы

Турция вступила в военный союз, направленный против России, с каким-либо европейским государством при «проклятом царизме»? Да для любого русского монарха, начиная с матушки Екатерины, это был бы «казус белли». Немедленно русский флот появился бы у Босфора, а русские армии двинулись к Дунаю и Арзеруму. Это стерпел только Сталин.

В 1958—1960 гг. США разместили баллистические ракеты «Юпитер» и «Тор» на территории Италии и Турции, откуда они вполне могли достать до Москвы. Говорят, что Хрущев пришел в ярость, когда кто-то пошутил, сказав, что один из «юпитеров», дислоцированных в Турции, направлен на его дачу. Странная логика у наших «демократов». Размещение Хрущевым ракет на Кубе они считают авантюрой, а вот «юпитеры» и «торы» в Турции — это так, невинные шуточки янки.

В результате соглашения между Хрущевым и Кеннеди в обмен на вывод с Кубы советских баллистических ракет и бомбардировщиков Ил-28 американцы официально пообещали не нападать на Кубу. А по просьбе Кеннеди, страстно желавшего «сохранить лицо» перед очередными президентскими выборами, вывод ракет «Юпитер» и «Тор» из Европы и Турции прошел в первой половине 1963 г. без особой огласки.

У советского правительства не было иного выхода, как сделать Крым большой военной базой. Причем, за редким исключением, это не мешало отдыху миллионов людей, подавляющее большинство которых и не предполагало, что где-то за мысом или сзади за горами расположены военно-морские и ракетные базы.

После 1945 г., по сравнению с предвоенными годами, существенно возросла роль Черноморского флота в обеспечении безопасности СССР.

К 9 мая 1945 г. в составе Черноморского флота из крупных кораблей состояли линкор «Севастополь», крейсера «Молотов», «Ворошилов», «Красный Кавказ» и «Красный Крым».

В мае 1945 г. поднял флаг эсминец проекта 30 «Огневой», достройку которого удалось завершить еще летом 1944 г. в Батуми. Однотипный эсминец «Озорной» достраивался в Николаеве.

В строю были эсминцы проекта 7 «Бодрый» и «Бойкий», проекта 7У «Сообразительный», а также старые эсминцы «Железняков» и «Незаможник».

Уже год, как находились в составе Черноморского флота румынские эсминцы «Регина Мария», «Регеле Фердинад», «Марашти» и «Марасешти», которым 10 октября 1944 г. присвоили имена «Летучий», «Лихой», «Ловкий» и «Легкий» соответственно.

С учетом прибывших с Севера и с Дальнего Востока «малюток» и двух румынских подводных лодок, к 9 мая 1945 г. Черноморский флот имел 42 подводные лодки. Замечу, что в их числе была и одна новая подводная лодка «М-202» XV серии. Еще одна лодка XV серии «М-203» проходила испытания в Потти, и еще одна — «М-204» — была доставлена в 1947 г.

Так, в конце 1944 г. — в 1945 г. на Черное море по железной дороге были доставлены новые большие катера: один проекта 123бис, 4 проекта «ТМ-200», а также 12 американских торпедных катеров типа «Воспер».

В 1944 г. на Черноморский флот по железной дороге прибыли 20 американских морских охотников типа «РТС», получивших у нас наименование «МО-1».

В 1944—1945 гг. в состав Черноморского флота были введены несколько сот трофейных германских и румынских судов, захваченных в портах Румынии и на Дунае. Среди них 6 канонерских лодок, 2 сторожевых корабля, минный заградитель «Дон» (бывший «Амирал Мургеску»), 29 тральщиков типа «КФК», 13 электромагнитных тральщиков разных типов и т.д.

В 1946 г. через Босфор на Черноморский флот прибыли 10 американских тральщиков типа «ММС-126», а также полученные в счет репараций 13 германских тральщиков типа «М-35» и десятки других судов.

5 октября 1946 г. на Черноморском флоте произошла трагедия. Крейсер «Молотов» участвовал в итоговых учебно-боевых стрельбах на приз главкома ВМФ. Стрельбы проходили у Тендровской косы. На борту крейсера находился командующий эскадрой контр-адмирал Горшков. Успешно прошли стрельбы

из 180-мм орудий 1-й и 3-й башен. После этого наступила очередь 2-й башни. Первый же полузаряд, поданный в перегрузочное отделение, воспламенился. Произошел взрыв, вызвавший пожар. Трюмный старшина М.Т. Маслов немедленно включил орошение (затопление) погребов башни, причем сделал он это в инициативном порядке, не спросив разрешения командира башни.

Сколько человек было в башне, мне установить не удалось. Согласно же «Наставлению», расчет башни — 50 человек. В башне сгорело и утонуло 23 человека. Еще 20 человек получили ожоги и увечья. Дело в том, что многие выпрыгивали через дверь башни на полубак с четырехметровой высоты.

Поздно вечером тела погибших были погружены на барказ. Позже их тайно похоронили в братской могиле на городском кладбище Очакова. Крейсер «Молотов» с развернутой на 180° второй башней 6 октября прибыл в Севастополь и отшвартовался у стенки Севморзавода. С личного состава была взята подписка о неразглашении происшедшего.

На Черноморский флот зачастили проверяющие. Была организована правительственная комиссия для расследования катастрофы. Согласно ее заключению, личный состав, соблюдая все предусмотренные на такой случай инструкции и наставления, действовал правильно и преградил путь огню. Затопив башню, трюмный предотвратил взрыв корабля. В заключении было сказано, что пожар в башне явился следствием конструктивной недоработки элеватора.

Поясню для неспециалистов. В башне МК-3-180 имелось три элеватора для каждого орудия. Звено элеватора поднимало снаряд и два полузаряда из погреба и доставляло их наверх в боевое отделение, где они перекачивались в качающийся лоток, а оттуда досылались в канал орудия. Все действия элеватора происходили автоматически, без участия личного состава.

После катастрофы Главный морской штаб на много месяцев запретил проведение стрельб на всех крейсерах с установками МК-3-180.

В 1948—1949 гг. на Черноморский флот попали несколько итальянских кораблей. В то время происходил как бы обмен

кораблей между СССР и его бывшими союзниками. В сентябре 1943 г. Италия капитулировала, ее флот сдался англичанам и американцам и подлежал разделу между союзниками по антифашистской коалиции.

Перевод итальянских кораблей в советские порты был довольно сложным, поэтому Рузвельт и Черчилль предложили Сталину в счет итальянских репараций передать СССР несколько английских и американских кораблей, а уже после войны поменять их на итальянские. В результате в 1944 г. Северный флот получил английский линкор «Роял Соверен» («Royal Sovereign»), названный у нас «Архангельском», американский легкий крейсер «Милвук» («Milwaukee»), переименованный в «Мурманск», девять эсминцев и четыре подводные лодки. Все корабли, кроме подводных лодок, были старыми, построенными до и в ходе Первой мировой войны.

В 1949 г. начался обмен союзного старья на итальянское. Дело в том, что союзники нагло надули Советский Союз. Наша страна сыграла решающую роль в разгроме фашизма, наш флот понес большие потери, самые крупные судостроительные заводы в Ленинграде, Николаеве, Херсоне, Керчи и др. были выведены из строя. Понятно, что СССР мог претендовать если не на большую часть итальянского флота, то по крайней мере на его половину.

Осенью 1943 г. в руках западных союзников оказалось два новейших итальянских линкора — «Италия» (бывший «Литторио») и «Витторио Венето». Их водоизмещение составляло 46 тысяч т, скорость хода 31,4 узла. Вооружение: главный калибр — девять 381/50-мм орудий; средний калибр — двенадцать 152/55-мм орудий. Кроме того, имелось три линкора постройки 1914—1915 гг. — ровесников нашей «Парижской Коммуны».

Новейшие линкоры США и Англии были совсем ни к чему. Они сами построили в ходе войны кучу сверхдредноутов и после 1945 г. начали выводить их в резерв. Но отдавать законные призы Советскому Союзу они тоже не пожелали и в 1948 г. «Италию» и «Витторио Венето» отвели в итальянский порт Специя, где в 1949—1950 гг. разобрали на металл.



А Советскому Союзу решили отдать старый линкор «Джулио Цезаре» («Юлий Цезарь») водоизмещением 29 тысяч т и скоростью хода 26 узлов. Главный калибр его составляли десять 320/43,8-мм пушек. Многочисленные ремонты и модернизации линкора существенно ухудшили его живучесть, что сказалось во время его взрыва в 1955 г. в Севастополе.

В СССР линкор получил новое название, «Новороссийск», и стал флагманом Черноморского флота. Кроме того, нам были переданы легкий итальянский крейсер «Duca D'Aosta» («Герцог Д'Аоста»), получивший название «Керчь», а также эсминцы «Fuciliere» («Легкий»), «Artigliere» («Ловкий»), «Animoso» («Ладный»), «Fortunale» («Летный»), «Ardimentoso» («Лютый») и две подводные лодки.

Сталин снес такое хамство союзников и согласился на обмен. Возможно, он сделал это из-за каких-то политических выгод, а может быть, его подставили наши высококомпетентные флотоводцы. Между тем у СССР была неплохая альтернатива обмену\*. СССР мог в ультимативном тоне потребовать передачи половины итальянского флота, включая как минимум один новый линкор. А при отказе следовало ввести в строй советского ВМФ недостроенные, но состоявшие в высокой степени готовности германские корабли, захваченные Красной Армией в 1944—1945 гг. Речь идет в первую очередь о почти готовом авианосце «Граф Цеппелин» и подводных лодках XXI серии. С этими опередившими свое время подводными лодками не могла бороться ПЛО Англии и США. Но к счастью для союзников, они не успели войти в строй до конца войны.

К 30 марта 1945 г. Данциг был захвачен Красной Армией. К этому моменту на верфях фирмы «Шихау» находилось 40 подводных лодок XXI серии («U-3531» ÷ «U-3571»). Сборка лодок

---

\* Ряд моих критиков, в большинстве своем относящихся к братии, печатающейся в любительских журнальчиках, ерничают, мол, Широкопад часто говорит — «а если бы да кабы». Тут умышленно передергиваются карты. Я пишу, имело ли то или иное решение альтернативу и какую, а вот придумывать дальнейший ход событий в альтернативном варианте — увольте, на это есть авторы многочисленных «фэнтези» — как немцы захватили Англию, как наш линкор «Советский Союз» вышел в 1944 г. в Атлантику и т.д.

«U-3572» ÷ «U-3595» еще не началась, но многие секции их уже были на месте. Я не оговорился, на верфях подводные лодки XXI серии не строились, а собирались из заранее изготовленных на других заводах секций. По официальному графику, на сборку подводных лодок XXI серии уходило 50 дней, но в ряде случаев верфи затрачивали гораздо меньше времени.

Судьбу семи подводных лодок («U-3531» ÷ «U-3537») мне выяснить не удалось, о них молчат и германские, и советские источники (включая секретные).

Двадцать же подводных лодок («U-3538» ÷ «3557») были зачислены в списки советского ВМФ. Пять подводных лодок («U-3538» ÷ «U-3542») 15 июля 1945 г. были спущены на воду и достраивались на плаву. Затем их перевели в Ленинград для окончательной достройки. Однако после многочисленных протестов союзников «Граф Цеппелин», подводные лодки XXI серии и десятки других германских судов были уничтожены советским командованием. Но как говорится, «история не терпит сослагательного наклонения».

Самым мощным итальянским кораблем, переданным СССР, был линкор «Джулио Чезаре», заложенный 24 июня 1910 г. в Генуе. Первоначально его нормальное водоизмещение составляло 23,6 тыс. т, а вооружение состояло из тринадцати 305/46-мм орудий главного калибра и восемнадцати 120/50-мм орудий противоминного калибра. Интересно, что орудия главного калибра находились в пяти башнях — двух двухорудийных и трех трехорудийных.

В 1933—1937 гг. линкор прошел модернизацию, в ходе которой средняя 305-мм башня была снята. В остальных же четырех башнях стволы 305-мм орудий рассверлили до 320 мм. Казематные 120-мм пушки были заменены шестью двухорудийными 120/50-мм установками. Универсальную артиллерию составляли четыре двухорудийные 100-мм установки ОТО («Минизини»)\*, а зенитные установки были представлены шестью 37-мм и двенадцатью 20-мм автоматами. Толщина брони пояса составляла 247 мм в цитадели и 127 мм на оконечностях. Толщина брони башен главного калибра: бок — 220 мм,

\* Как на советских крейсерах «Красный Кавказ» и «Красный Крым».

крыша — 240 мм. Теперь полное водоизмещение линкора достигло 29 тыс. т, а скорость хода составляла 27,8 узла.

3 сентября 1943 г. линкор «Джулио Чезаре» пришел на Мальту, где был интернирован союзниками. После войны он прошел капитальный ремонт.

6 февраля 1949 г. в албанском порту Валона (в настоящее время Влёра) линкор был передан СССР, и на нем поднялся советский военно-морской флаг. При передаче корабль именовался «Z.11». 26 февраля советский экипаж повел линкор в Севастополь. Приказом по Черноморскому флоту от 5 марта 1949 г. линкору присвоили новое имя «Новороссийск».

Вскоре линкор «Новороссийск» стал флагманским кораблем эскадры Черноморского флота. В 1953 г. корабль поставили в Николаеве на капитальный ремонт, в ходе которого итальянские зенитные автоматы заменили советскими (четыре спаренных 37-мм В-11 и шесть ординарных 37-мм 70К), поставили РЛС «Залп-М» и произвели другие работы.

Слух о предполагаемой замене 320-мм итальянских пушек на 305-мм отечественные — полнейшая «липа»: в этом случае пришлось бы делать новые башни. Наоборот, планировалась замена итальянских стволов новыми советскими 320-мм стволами.

В 1951 г. заводу «Баррикады» было дано задание изготовить 320-мм баллистический ствол для башен «Новороссийска». В декабре 1954 г. 320-мм ствол, получивший заводской индекс Бр-104, был сдан заказчику. Испытания его проводились на Ржевке под Ленинградом с полигонного станка МП-10.

В боекомплект «Новороссийска» входили итальянские 525-кг бронебойные и 458-кг фугасные снаряды. Бронебойный снаряд при весе заряда 175 кг имел начальную скорость 800 м/с и дальность 28,6 км при угле возвышения 27°.

Началось производство и советских 320-мм снарядов, но были ли они поставлены на линкор, неизвестно. Историки С.В. Елагин и А.Е. Тарас высказали предположение, что в СССР для «Новороссийска» к октябрю 1955 г. были созданы 320-мм снаряды с ядерными боевыми частями. Я такими данными не рас-

полагаю, но считаю вероятность создание такого 320-мм снаряда очень большой.

Переданный нам крейсер «Аоста» был заложен 24 января 1932 г. на верфи «Одеро-Терин-Орландо» в Ливорно, в строй он вступил 11 июля 1935 г. Водоизмещение крейсера составляло: стандартное 8662 т, полное 10 541 т. Вооружение: восемь 152/53-мм орудий в четырех башнях, шесть 100/47-мм универсальных орудий, восемь 37-мм и двенадцать 20-мм зенитных автоматов и два 53-см торпедных аппарата. Толщина броневоего пояса у ватерлинии в центральной части — 70 мм, толщина брони палубы — 35 мм, башни 152-мм орудий — 90—40 мм. Максимальная скорость хода 36,5 узла.

9 сентября 1943 г. крейсер был интернирован союзниками на Мальте с рядом других кораблей итальянского флота. 2 марта 1949 г. в Одессе итальянский экипаж передал корабль советскому ВМФ. 30 марта «Аоста» был зачислен в состав бригады крейсеров эскадры Черноморского флота под названием «Сталинград». Но в следующем году его переименовали в «Керчь» в связи с планами строительства тяжелого крейсера «Сталинград».

Крейсер «Керчь» входил в боевой состав бригады крейсеров до 17 февраля 1956 г., когда вышел приказ о его переклассификации в учебный крейсер. К марту 1958 г. корабль находился в хорошем состоянии и, по заключению специально созданной комиссии, мог прослужить еще не менее 5 лет без капитального ремонта, но он попал под кампанию «борьбы с крейсерами». 11 марта 1958 г. вышел приказ о переделке «Керчи» в опытовое судно «ОС-32», а почти через год, 20 февраля 1959 г., корабль был исключен из состава ВМФ и сдан в Отдел фондового имущества (ОФИ) для разборки на металл.

Итальянские эсминцы прослужили у нас до 1954—1960 гг. А две итальянские средние подводные лодки «Мареа» и «Ничелио» получили в Черноморском флоте названия «С-41» и «С-42» и служили у нас до 1956 г.

Кстати, о трофейных подводных лодках. На учениях 26 мая 1947 г. подводная лодка «М-120» отомстила за обиды военных

лет и потопила торпедой германскую подводную лодку «U-24», а «U-18» расстреляла из 45-мм пушки. Обе лодки затонули в районе Балаклавы на глубине около 1400 м.

В начале 1950 г. подводные лодки Черноморского флота получили первые советские самонаводящиеся торпеды САЭТ-2, позже переименованные в САЭТ-50.

3 апреля подводная лодка «Б-35» (бывшая «Л-5») и эсминец «Железняков» в районе мыса Айя производили испытания и стрельбы боевыми торпедами САЭТ-2. Торпеды подорвались: одна — по мысу Айя, вторая — по корпусу большой баржи, которая затонула. 20 апреля подводная лодка «С-41» произвела полигонные торпедные стрельбы в районе главной базы, выпустив 6 торпед.

В 1950 г. и первой половине 1951 г. в состав 2-й бригады было принято 9 подводных лодок типа «М» XV серии («М-237», «М-238», «М-239», «М-240», «М-241», «М-242», «М-243», «М-244» и «М-247») с Балтики. Лодки доставлялись по железной дороге из Ленинграда в Николаев.

27 января 1951 г. на Черном море был сформирован дивизион подводных лодок в составе трех бригад. 151-я бригада из 10 малых подводных лодок базировалась в Балаклаве. Там же базировалась и 152-я бригада, но позже ее перевели в Одессу. 153-я бригада в составе трех средних и шести малых подводных лодок базировалась в Севастополе.

Кроме того, в составе Черноморского флота была 154-я отдельная бригада в Потии, в составе которой имелось 9 средних и две большие подводные лодки.

С 15 мая по 24 июня 1954 г. в соответствии с Соглашением между правительствами СССР и США от 26 марта 1954 г. флот выполнил правительственное задание по возврату кораблей американцам, полученных в годы войны по ленд-лизу. С этой целью штаб флота разработал план, по которому корабли были переведены в турецкий порт Стамбул (рейд Мальтепе) и переданы американцам пятью группами по 7—8 единиц в каждой. Всего передано 12 торпедных катеров, 6 больших и 20 малых охотников за подводными лодками, общей численностью 38

единиц. Перевод кораблей морем из Севастополя и Батуми осуществлялся на буксире по 2—3 катера за каждым буксиром.

К 1 января 1954 г. в составе Черноморского флота находились линкоры «Севастополь» и «Новороссийск», крейсера «Ворошилов», «Молотов», «Керчь», «Фрунзе», «Куйбышев», «Дзержинский», «Адмирал Нахимов» и «Михаил Кутузов», а также 186 боевых кораблей и катеров специального назначения. В авиации флота насчитывалось 86 боевых реактивных самолетов типа Ил-28, 25 боевых реактивных самолетов типа Ту-14, истребительная авиация в составе 245 боевых реактивных самолетов типа МиГ-17, 88 боевых реактивных самолетов типа МиГ-15. Наземные средства ПВО включали в себя 100-мм артиллерийских орудий — 144, 85-мм орудий — 70, 57-мм орудий — 24, 40-мм и 37-мм орудий — 106.

В 1956 г. на Черноморский флот стали поступать реактивные ракетноносцы Ту-16, носители крылатых ракет «Комета» типа «самолет — корабль», вертолеты типа «Ми» и корабельные вертолеты Ка-15. В 1958 г. с заводов Николаева поступили первые ракетные корабли с крылатыми ракетами КСЩ, вошли в состав флота ракетные подводные лодки проекта 644 с крылатыми ракетами, на корабли и береговые части ПВО флота поступили зенитные ракетные комплексы «Волна». В середине 1960-х годов на флот стали поступать большие противолодочные корабли проекта 61. В феврале 1968 г. был принят противолодочный крейсер «Москва», а в 1969 г. — противолодочный крейсер «Ленинград».

С 1951 г. в состав Черноморского флота стали вводиться лодки нового поколения — проекта 613. Первая из них, «С-61», прибыла в Севастополь 5 мая 1951 г., а 14 июня под Ялтой она выполнила погружение на предельную глубину — 217 м.

В 1960 г. в Черное море по внутренним водным путям перешли две подводные лодки проекта 644, каждая из которых несла по две крылатые ракеты П-5. При нормальных условиях (+20°C) дальность стрельбы их составляла 574 км, а средняя скорость 345 м/с. Для того времени это было достаточно эффективное оружие. Ракеты П-5, запущенные у нейтральных вод

Черного моря, могли поразить любой объект на территории Турции, а поразить Стамбул — даже стреляя из своих баз в Балаклаве и Севастополе.

Первые две подводные лодки проекта 644 — «С-46» и «С-69» — были введены в состав 155-й бригады подводных лодок в ноябре 1960 г. и стали базироваться на Балаклаву. Их габариты позволяли входить в канал объекта К-825\*.

Несколько позже на Черное море по внутренним водным путям прибыли дизельные подводные лодки — носители ракет П-5: «С-158» и «С-162» (проекта 644), «С-164» (проекта 665), «Б-67» и «Б-318» (проекта 651).

Все ракетные лодки в 1960—1980-х годах не реже, чем один раз в год, проводили ракетные стрельбы. Так, в 1980 г. подводная лодка «С-158» произвела двухракетный залп по квадрату 4 г 4 км\*\* в западной части Черного моря, в центре которого был установлен деревянный щит. При этом одна ракета П-5Д попала внутрь квадрата, а другая упала рядом со щитом.

Следует заметить, что в ракете П-5Д за счет применения высокоточного радиовысотомера РВ-5М удалось снизить высоту полета ракеты с 400 м (у первых образцов П-5) до 250 м, что с учетом сверхзвуковой скорости и малого полетного времени (10—20 минут) затрудняло ее перехват. Мощность специальной боевой части у ракеты П-5 составляла 200 килотонн, а позже была доведена до 650 килотонн.

Замечу, что в 1970-х годах использование этих лодок и ракет П-5 в Атлантике по территории США уже не имело шансов на успех, но в Черном море в условиях подавляющего господства советского флота и авиации ракеты П-5 продолжали оставаться эффективным оружием даже в 1980-х годах.

Кстати, ракетные подводные лодки базировались на Балаклаву и ни разу не выходили в Средиземное море. Там действовали ракетные лодки Северного и Балтийского флотов.

В 1964 г. в ВМФ СССР было введено понятие «боевая служба», и черноморские лодки начали выполнять соответствующие

---

\* К-825 — подземная база подводных лодок.

\*\* 4 г 4 км — типовая мишень для ракет П-5.

задачи в Черном море. Ракетным подводным лодкам нарезался район боевого патрулирования, где они маневрировали, находясь в суточной готовности к ракетной стрельбе по береговым объектам с получением приказа. А управление ракетными подводными лодками осуществлялось непосредственно Генеральным штабом. Лодки перед сеансом связи 10—12 часов находились на постоянном курсе, затем всплывали на перископную глубину на сеанс связи и определение своего места. И так до следующего сеанса связи.

Торпедным лодкам нарезались районы поиска, как правило, находящиеся на удалении не менее 17 миль от турецкого берега. Почему именно столько? СССР определил свои территориальные воды шириной 12 миль. По принципу взаимности мы принимали турецкие территориальные воды также шириной 12 миль, хотя фактически они составляли 6 миль. Дополнительно к 12 милям добавлялись 5 миль на ошибку в знании своего места. На флоте эти 5 миль называли «главкомовской поправкой». Нарезались районы зарядки аккумуляторных батарей вне районов поиска, или же зарядку производили в обследованной части района поиска на максимальном удалении от берега.

Если в 1964 г. боевую службу в Черном море выполняли три подводные лодки, то впоследствии их количество постоянно росло. В 1969 г. Черноморскому флоту была поставлена задача: «Осуществлять боевое патрулирование в Черном море одной ракетной подводной лодкой в суточной готовности к нанесению удара и одной торпедной. Периодически, исходя из обстановки на театре, вести наблюдение у пролива Босфор лодками, надводными кораблями во взаимодействии с ВМФ Народной Республики Болгария».

30 марта 1967 г. была сформирована 14-я дивизия подводных лодок в составе 153, 155, 27-й бригад и 381-го дивизиона подводных лодок. Управление дивизии находилось в Балаклаве.

14-я дивизия подводных лодок представляла собой крупное флотское соединение, подчиняющееся непосредственно



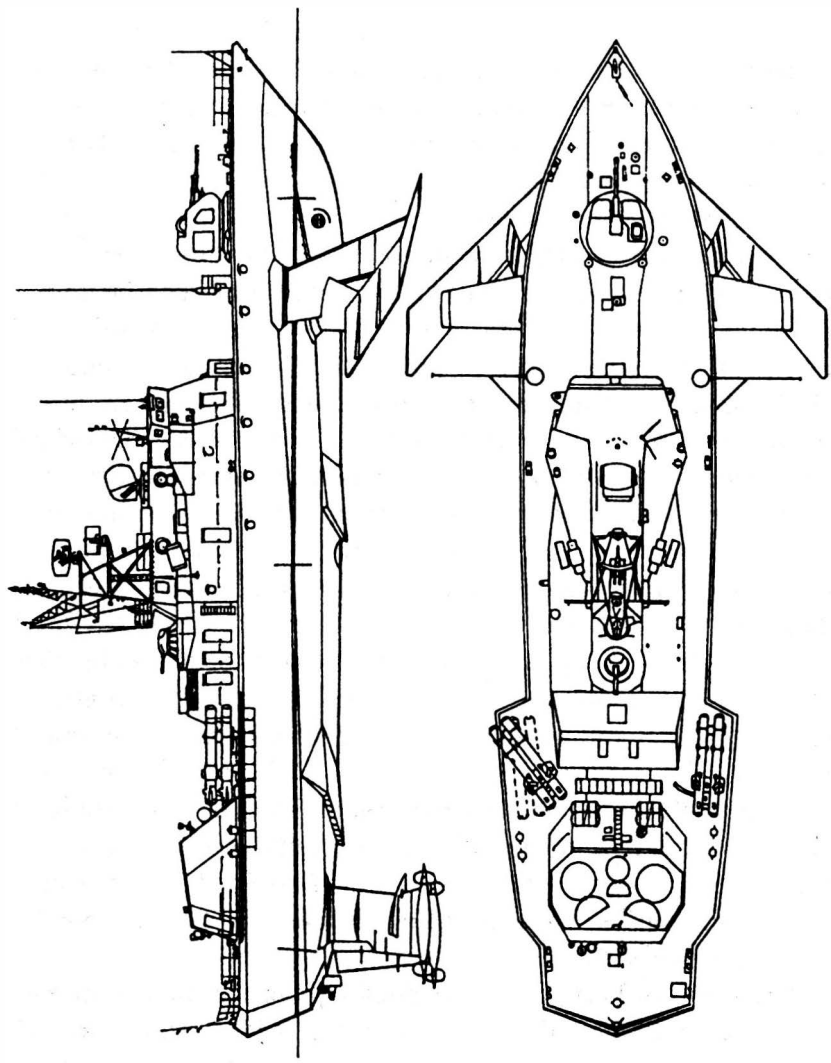

Малый противолодочный корабль «МПК-215» (проект 11451), 1987 г.

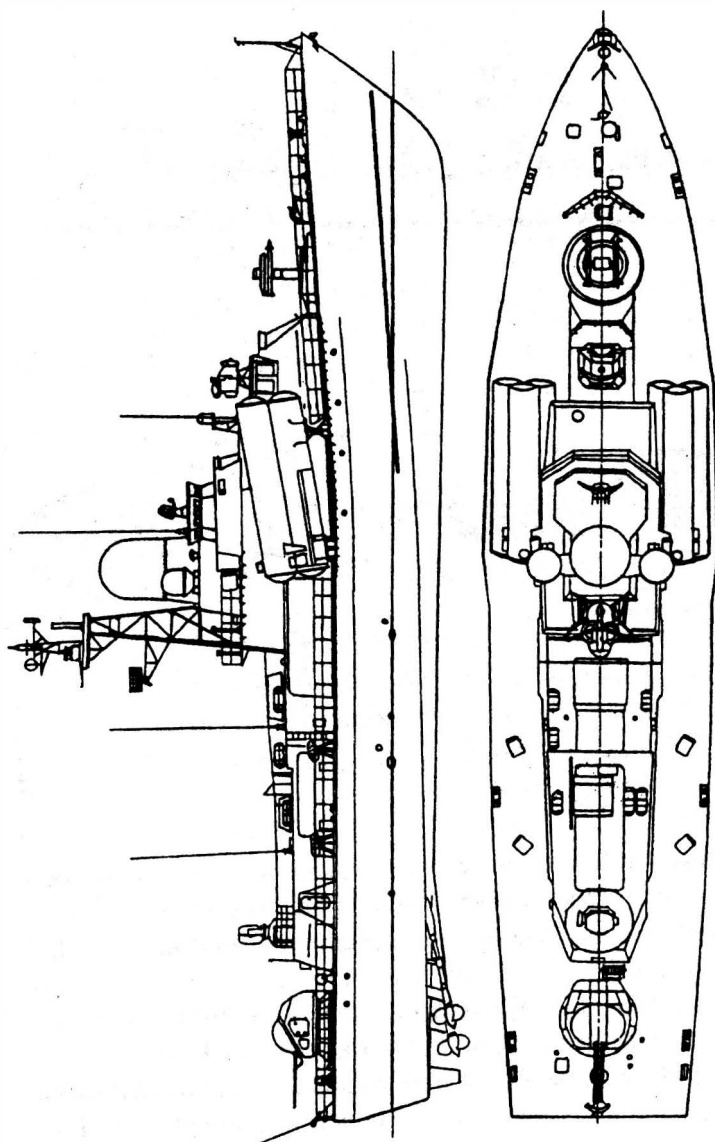

«Зарница» (проект 1234), 1970 г.

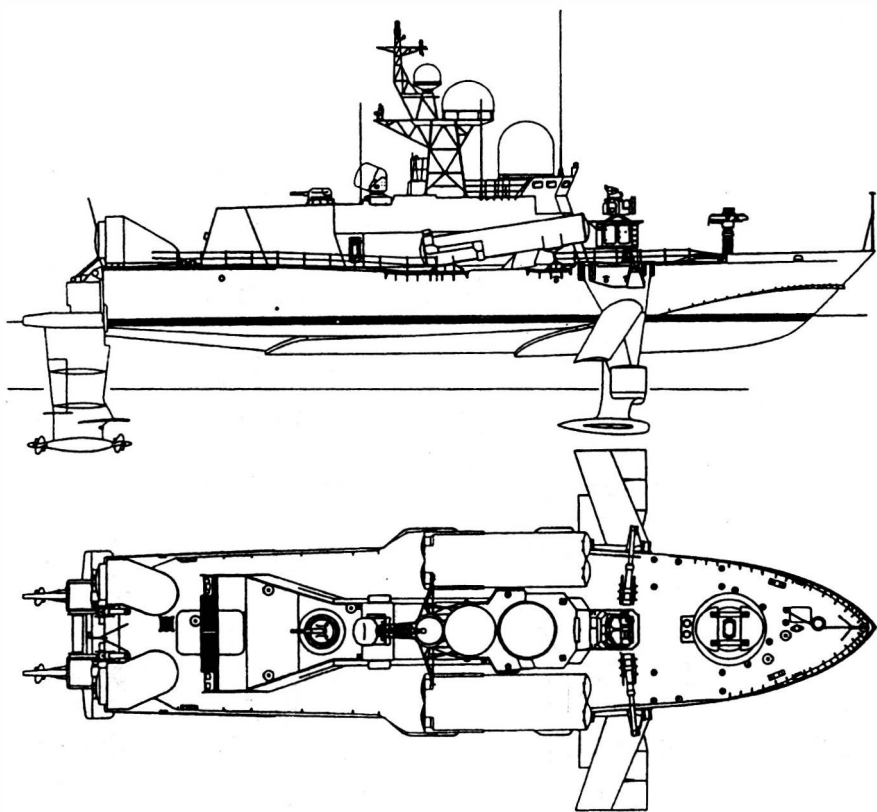

«МПК-5» (проект 1240), 1977 г.

командующему Черноморским флотом. Она базировалась в трех военно-морских базах Крыма, имела в своем составе 47 подводных лодок, из них больших — 1, средних — 34, малых — 12. Суммарный торпедный залп дивизии по морским и береговым целям — более 400 торпед, ракетный залп — 6 крылатых ракет П-5Д. Миноподъемность дивизии — около 400 мин.

В 1960—1980-е годы Черноморский флот стал фактически полигоном для испытаний принципиально новых судов на подводных крыльях и на воздушной подушке.

## Глава 2

### СОВЕТСКИЙ ФЛОТ НА СРЕДИЗЕМНОМ МОРЕ

В довоенные годы корабли Черноморского флота совершили лишь несколько «визитов вежливости» в Средиземное море. Первый такой поход состоялся осенью 1925 г. Отряд в составе эсминцев «Незаможник» и «Петровский» во главе с начальником дивизиона А.М. Невинским посетил Неаполь с заходом в турецкий порт Стамбул. В 1929 г. эсминцы «Незаможник» и «Фрунзе» посетили Неаполь. В октябре 1930 г. отряд кораблей в составе крейсера «Червона Украина», эсминцев «Незаможник» и «Шаумян» под командованием Ю.В. Шельтинга совершил двухнедельное плавание в Средиземном море, посетив Стамбул, Мессину и Пирей.

На этом пребывание советских кораблей в Средиземном море и закончилось, если не считать переходов по маршрутам Гибралтар — Дарданеллы линкора «Парижская Коммуна» и крейсера «Профинтерн»\* и Дарданеллы — Суэц четырех тральщиков, шедших на Дальний Восток.

В ходе Второй мировой войны американцы ввели десятки кораблей на Средиземное море, а после войны вообще решили превратить его в собственное озеро. В конце 1946 г. Пентагон сформировал Средиземноморскую эскадру. В июне 1948 г. она была преобразована в 6-й оперативный флот, который с 1950 г. именуется 6-м флотом США. Американские корабли базировались в Испании, Франции, Италии, Греции и Турции. Несколько раз отряды кораблей 6-го флота, в составе которых были крейсера и даже линкоры, заходили в Константинополь.

После 1945 г. первый поход кораблей Черноморского флота был совершен в мае — июне 1954 г. Крейсер «Адмирал Нахимов» и два эсминца посетили албанский порт Дуррес. В июне 1956 г. под флагом командующего флотом адмирала В.А. Касатонова отряд кораблей в составе флагмана крейсера «Михаил

---

\* Крейсер «Профинтерн» 31 октября 1930 г. переименован в «Красный Крым».

Кутузов» и эсминцев «Безукоризненный» и «Бессменный» совершил дружеский визит в югославский порт Сплит.

В октябре 1957 г. крейсер «Куйбышев» и эсминцы «Бывалый» и «Блестящий» посетили порты Югославии. На борту крейсера находился министр обороны СССР маршал Г.К. Жуков. Это был хорошо спланированный ход Хрущева. Жукова во флоте не любили, равно как и он не жаловал моряков. А тем временем Никита Сергеевич устроил небольшой переворот, и Жуков был снят сразу со всех постов, причем без всякого объяснения причин.

По соглашению с Албанией летом 1958 г. четыре подводные лодки проекта 613 и плавбаза подводных лодок «Немчинов» перешли с Балтийского флота в албанский залив Влёра, где в удобной бухте Паши-Лиман был оборудован пункт базирования со всей необходимой для подводных сил береговой инфраструктурой. Через полгода во Влёре разместились 12 подводных лодок и две плавбазы — «Немчинов» и «Виктор Котельников». Директивой начальника штаба Черноморского флота от 27 октября 1958 г. эти лодки были объединены в 40-ю отдельную бригаду, оперативно подчиненную командующему Черноморским флотом.

Перебазирование наших подводных лодок в Средиземное море производилось по возможности скрытно. Но в декабре 1959 г. разразился грандиозный скандал. Президент США Д. Эйзенхауэр решил прокатиться по Средиземному морю на тяжелом крейсере «Де Мойн». Крейсер шел в Тунисском заливе внутри авианосного ордера. И вдруг почти у самого борта «Де Мойна» поднялся перископ. Командование соединения охватила паника. Американские эсминцы кинулись преследовать лодку.

В. Козлову, командиру подводной лодки «С-360» (проекта 613), удалось оторваться от янки лишь на третьи сутки и в положенное время вернуться на базу во Влёру.

Нарушение подводной лодкой «С-360» скрытности стало предметом разбирательства у главкома ВМФ. Командиру светило снятие с должности. Хотя он, собственно, и не был ви-

новат. Время для сеансов связи с подводными лодками устанавливало начальство и, замечу, часто выбирало его безграмотно. Вот Козлов и вышел на связь в положенное время в Тунисском заливе. Спас капитана сам Хрущев. Он по «иным» каналам знал об испуге американского командования и самого Эйзенхауэра и велел не только не наказывать, но и наградить подводников.

Из-за ухудшения отношений между СССР и Албанией в июне 1961 г. база во Влэре была ликвидирована, а 40-я бригада подводных лодок расформирована.

5 июня 1967 г. Израиль внезапно напал на Египет. Началась знаменитая «шестидневная война», в ходе которой израильская армия наголову разгромила армии Египта, Сирии и Иордании. Евреи оккупировали Синайский полуостров, сектор Газа, Голанские высоты и Западный берег реки Иордан общей площадью 68,5 тыс. кв. км.

К началу войны на Средиземном море находилось 7 боевых кораблей, включая крейсер «Слава»\*, эсминец «Настойчивый» и пять вспомогательных судов\*\*. Позже адмирал флота И.М. Капитанец, находившийся на «Настойчивом», рассказывал: «2 июня мы стали на якорь у острова Мальта в районе Ла-Валетты. Только собрались немного отоспаться, половить рыбу, вдруг из Главного штаба шифровка: "Возможна угроза воздушного нападения! Корабль привести в полную боевую готовность, организовать оборону рейдовой стоянки... Пакет №... вскрыть!"»\*\*\*

Еще перед началом боевых действий на Средиземном море с Черноморского флота были направлены крейсера «Дзержинский» и «Кутузов». Среди моряков ходили слухи, что в период кризиса на борт крейсера «Слава» были приняты снаряды с ядерной боевой частью. Подтвердить или опровергнуть эту

---

\* Крейсер «Слава» проекта 26бис, бывший «Молотов». На флоте острели, что Вячеслав Молотов стал просто Славой.

\*\* Официальные документы того периода до сих пор закрыты, а в открытых документах приводится различное число судов.

\*\*\* *Касатонов И.В.* Флот вышел в океан. М.: Андреевский флаг, 1996. С. 147.

информацию я не могу, хотя склоняюсь к тому, что все-таки снаряды были. Во всяком случае, доподлинно известно, что из Севастополя был направлен специальный транспорт со снарядами для крейсера «Слава». «Перегрузка снарядов в рейдовых условиях в районе острова Крит потребовала больших усилий для личного состава корабля и транспорта»\*. Видимо, на этом транспорте и были доставлены специальные снаряды. Иначе зачем гонять транспорт? На крейсере что, отсутствовал боекомплект? Ведь «Слава» в Средиземном море учебных стрельб не вел!

Советские артиллерийские крейсера неотступно следовали за авианосцами 6-го флота «Америка» и «Саратога». Как рассказывали моряки, в случае подготовки к взлету большой группы штурмовиков крейсера должны были расстрелять авианосцы. Кроме того, наши корабли обеспечивали морские перевозки наших торговых судов от острова Крит до портов Египта. Защита осуществлялась патрулированием боевых кораблей на двух рубежах, а транспорты с особо ценным грузом и боевой техникой конвоировались одним-двумя боевыми кораблями.

14 июня 1967 г. в Египет для «моральной поддержки» перелетела эскадрилья бомбардировщиков Ту-16.

В середине июня в Москве приняли решение сформировать на Средиземном море 5-ю оперативную эскадру. Официально она была создана 14 июля 1967 г. Первым флагманским кораблем эскадры стал крейсер «Дзержинский». С этого времени и вплоть до распада СССР в составе нашей эскадры в Средиземном море находилось от 30 до 50 надводных кораблей.

Как писал Г.Г. Костев: «Задача эскадры заключалась в наблюдении за американским флотом в районе его маневрирования. За каждым американским авианосцем непосредственное слежение выполнял один надводный корабль. Дизельные подводные лодки по своим возможностям следить за авианосцами не могли, лишь фиксировали факт прохода авианосцев через определенный район, на котором подводные лодки были

---

\* Ядерный архипелаг / Составитель Б.И. Огородников, М.: ИздАт, 1995. С. 80.

развернуты в завесе (по три-четыре единицы). Главная же задача дизельных подводных лодок из состава 5-й ОПЭСК заключалась в выявлении районов нахождения американских ракетных подводных лодок в зоне Средиземного моря с целью определить их реальную угрозу для территории СССР с южного направления для последующего определения путей по ее ослаблению в районе, где традиционно господствовал флот НАТО»\*.

После «шестидневной войны» 1967 г. между Израилем и арабами не был заключен мир, а установилось шаткое перемирие, периодически нарушаемое обеими сторонами.

21 октября израильский эсминец «Эйлат» под командованием капитана 3-го ранга Итцхака выполнял боевое патрулирование у берегов Синайского полуострова.

«Эйлат» вел разведку радиоэлектронных средств Египта. Для этого он, двигаясь зигзагами, то заходил, то выходил из его территориальных вод. В конце концов он довольно глубоко зашел в глубь территориальных вод, и тогда с главного командного пункта египетских ВМС в Порт-Саиде поступил приказ атаковать нарушителя государственной границы.

В 17 ч 00 мин по местному времени на двух египетских ракетных катерах проекта 183Р, стоявших у пирса Порт-Саида, была сыграна боевая тревога. Началась предварительная подготовка к старту ракет П-15 с радиолокационной головкой наведения. На обоих катерах были включены РЛС «Рангоут». Через 5 минут оператор РЛС одного из катеров обнаружил эсминец «Эйлат» на дистанции около 130 кабельтовых (23,8 км). В 17 ч 10 мин на катерах была подана команда «Ракетная атака». РЛС «Рангоут» обоих катеров взяли морскую цель на сопровождение. Включена бортовая аппаратура ракет. Оба катера отошли от пирса и легли на боевой курс.

17 ч 19 мин — старт первой ракеты. И через 5 секунд уходит вторая П-15. Секунд через 20 сигнальщик эсминца доложил командиру о ярких вспышках и дымовых шлейфах. Итцхак при-

---

\* Костев Г. Г. Военно-морской флот страны 1945—1995. СПб.: Наука, 1999. С. 448—449.



казал сыграть боевую тревогу, дать кораблю полный ход и идти зигзагами. Все шесть 40-мм зенитных автоматов открыли ураганный огонь по двум приближающимся шлейфам дыма (поскольку самих ракет с эсминца не видели). Но все было напрасно. Через 60 секунд после старта первая ракета поразила машинное отделение корабля.

Спустя несколько секунд вторая ракета взорвалась в котельном отделении. Эсминец сразу же лишился хода и обесточился. Аварийные партии вступили в борьбу с огнем. С помощью запасной радиостанции командир эсминца связался с израильским командованием и доложил о случившемся. Несмотря на все усилия экипажа в борьбе за живучесть, эсминец начал тонуть.

В 17 ч 23 мин был произведен старт двух ракет со второго катера. На этом катере запоздали с пуском ракет из-за того, что командир зазевался и слишком поздно покинул ходовой мостик. При стрельбе он должен был укрываться в ходовой рубке. Третья ракета поразила тонущий эсминец, а четвертая — обломки корабля в воде и, естественно, плававших членов экипажа эсминца.

Обломки «Эйлата» до сих пор лежат на дне залива Эт-Тина. Из 199 человек экипажа эсминца погибло 47, а остальным удалось спастись, но 81 человек получил ранения различной степени тяжести.

После пусков оба катера произвели штатное послезалповое маневрирование — легли на курс отхода от пораженной цели. Первый катер пошел вправо от боевого курса, второй — влево. Они развили максимальную скорость и двинулись в Порт-Саид. Первый катер благополучно подошел к пирсу. А второй из-за бестолковости командира не вписался в требуемый поворот, определенный створными знаками, выскочил на прибрежные камни и пропорол себе днище. Катер был снят с камней через трое суток и поставлен на ремонт в док. Но как говорится, победителей не судят.

Президент Объединенной Арабской Республики Египет Гамаль Насер наградил участников первого в истории войн на море успешного применения ракетного оружия капитана 2-го ранга

Али-Дами, старших лейтенантов Ахмеда Хакера и Абдель Вахеда и лейтенанта Хасана Хозми Амина орденами Египта.

А теперь я бы хотел вспомнить поэму «Граф Нулин» незабвенного Александра Сергеевича.

*Но кто же более всего  
С Натальей Павловной смеялся?  
Не угадать вам. Почему ж?  
Муж? — Как не так. Совсем не муж.*

*Смеялся Лудин, их сосед,  
Помещик двадцати трех лет.*

А кто ж расстроен больше всех? Не угадать вам. Капитан, въехавший на камни? Так он стал героем. Расстроен больше всех был военный советник капитан 2-го ранга В.А. Гончаров, которому за первое в мире применение ПКР даже спасибо не сказали.

В ночь с 9 на 10 октября 1969 г. египетские эсминцы проекта 30бис «Насер» и «Домьетта», на борту которых находились советские специалисты, во взаимодействии с ракетными и торпедными катерами, береговой артиллерией и при поддержке авиации подвергли обстрелу израильские позиции в районах Румани и Эль-Балузы, где были сосредоточены военная техника, склады топлива и боеприпасов. После успешного выполнения задачи, в ходе которой большинство из этих объектов, а также механизированная бригада израильтян были уничтожены, командир бригады эсминцев и командиры кораблей были удостоены высшей награды Египта. Остальных участников операции наградили специально учрежденными офицерскими и матросскими медалями.

Что же касается советских участников операции, то по возвращении на родину (в 1970 г.) двое из них получили орден Красной Звезды, один — медаль «За боевые заслуги», три советника были удостоены награды «За мужество и смелость при выполнении задания Правительства СССР».

В 1968 г. американское правительство разрешило кораблям 6-го флота, находившимся в Средиземном море, уничтожать

советские подводные лодки, обнаруженные и не всплывшие в радиусе 100 миль от американских кораблей. Надо ли говорить, что такое решение противоречило Женевской конвенции 1958 г. о свободе мореплавания и другим международным соглашениям.

24 ноября 1968 г. газета «Правда» опубликовала заявление советского правительства: «Советский Союз как черноморская, следовательно, средиземноморская держава осуществляет свое бесспорное право на присутствие в этом регионе. Советские военные корабли находятся в Средиземном море не для того, чтобы создавать угрозу какому-либо народу или государству. Их задача — содействовать делу стабильности и мира в регионе Средиземного моря». В статье содержалась скрытая угроза ответного применения оружия. Американцы вынуждены были пойти на попятную и отказались от проведения подобных пиратских акций.

6 октября 1973 г. началась новая арабо-израильская война. На сей раз зачинщиками оказались арабы. Египетским войскам поначалу удалось форсировать Суэцкий канал и продвигнуться на 15—25 км в глубь Синайского полуострова. Однако 15 октября израильские войска перешли в контрнаступление. На следующий день израильтяне прорвались к Большому Горькому озеру, а затем переправились через него на западный берег Суэцкого канала. В ночь на 19 октября израильские войска форсировали канал севернее Большого Горького озера. Израильтянам удалось рассечь 2-ю и 3-ю египетские армии, занявшие оборону на восточном берегу канала.

Часть прорвавшихся израильских войск двинулась на запад к Каиру, а часть — на юг к Суэцу.

К концу сентября 1973 г. 5-я эскадра (командир — вице-адмирал Евгений Волобуев) состояла из более 50 судов, включая не менее 11 подводных лодок: с Северного флота дизельные лодки, в том числе проекта 641, и атомные (по крайней мере две с ядерными крылатыми ракетами) и с Черноморского флота дизельные лодки проекта 613 («С-96» под командованием А. Балашова); флагманское судно — плавбаза подводных лодок

проекта 1886 «Волга»; два крейсера — ракетный проекта 58 «Грозный» и артиллерийский проекта 68бис «Дзержинский»; четыре больших противолодочных корабля (БПК) проекта 61 «Проворный», «Красный Кавказ», «Сметливый», «Скорый»; БПК проекта 1134Б «Николаев»; несколько эсминцев, в том числе «Напористый» (проекта 56), «Оживленный» (проекта 30бис); несколько сторожевых кораблей (четыре СКР с Черноморского флота); два тральщика «Рулевой» (проекта 266М) и «МТ-219» (проекта 266); десантные корабли проектов 1171 и 773 и несколько вспомогательных судов.

В целом советские силы были тогда способны к запуску двадцати ракет в первом залпе. Штаб эскадры находился на борту флагманского судна «Волга», которое находилось около Балеарских островов к востоку от Испании, где готовилось встретить пришедшую 69-ю бригаду подводных лодок.

Часть кораблей после выполненной боевой службы готовилась к возвращению. БПК «Проворный» возвращался в Севастополь после четырехмесячной боевой службы, но уже в Дарданеллах был получен приказ, и корабль вернулся в Эгейское море. Там командир капитан 3-го ранга В.И. Мотин объявил, что по приказу Министерства обороны СССР корабль переводится в полную боевую готовность в связи с началом арабо-израильской войны.

В ночь на 3 октября в Средиземноморье, маскируясь замногочисленными торговыми судами, пошелонно форсировав Гибралтарский пролив, прибыла 69-я бригада подводных лодок — 10 лодок, в основном проекта 641 (в том числе «Б-440», «Б-130», «Б-409», «Б-41», «Б-105»), плавбаза «Федор Видяев» и два резервных экипажа, под командованием капитана 1-го ранга И.Н. Паргамона. Они вышли на первую боевую службу сроком на 12 месяцев и должны были заменить находящиеся там подводные лодки. Однако из-за повышения боевой готовности никакой замены не произошло, и эти корабли влились в состав 5-й эскадры.

Когда командующий эскадрой вице-адмирал Е.И. Волобуев узнал о предстоящем начале войны, он в 1 ч 00 мин 4 октября

и приказал начать передислокацию сил эскадры к египетскому и сирийскому побережью.

На 6 октября в Средиземноморье имелось 48 американских военных кораблей. Они включали в себя флагманское судно десантный корабль «Маунт Уитни» LCC 20 (в море к югу от острова Кри четыре атомные подводные лодки находились на патрулировании в Средиземноморье), а также авианосные и десантные соединения. Группа TG 60.1, состоявшая из авианосца «Индепенденс» («CVA 62») и кораблей охранения, находилась в Афинах. Группа TG 60.2, состоявшая из авианосца «Франклин Д. Рузвельт» («CVA 42») и кораблей охранения, находилась в различных испанских портах. Кроме того, на Средиземном море находилась группа TF 61 — десантное соединение в составе авианосца «Гуадалканал» («LPH 7») и девяти десантных судов, имевших на борту батальон морских пехотинцев (приблизительно 3000 человек).

6 октября из Египта была проведена эвакуация гражданских специалистов, в которой приняли участие несколько судов, в том числе эсминец «Напористый». Из Сирии наши специалисты были эвакуированы в последний момент, сторожевой корабль «Куница» вышел из порта в 17 ч 45 мин с семьями наших специалистов, а в 23 ч 30 мин израильтяне произвели налет на Латакию. Операция прошла эффективно, но эвакуация несколько ослабляла готовность кораблей 5-й эскадры, капитаны стремились скорее освободиться от пассажиров, которые мешали подготовке к боевым действиям.

7 октября ударная группа TG 60.1 с авианосцем «Индепенденс» покинула Афины и направилась в район к югу от острова Крит, за ними следовал советский эсминец.

Ударная группа с авианосцем «Индепенденс» соединилась с отрядом кораблей, включавшим флагманское судно «Маунт Уитни», к югу от острова Крит, в то время как десантная группа TF 61 находилась в заливе Суза (на северном побережье острова Крит), где и стояла на якоре до 25 октября.

С объявлением повышенной боевой готовности на Черноморском флоте находившиеся в Черном и Средиземном мо-

рях корабли 30-й дивизии надводных кораблей Черноморского флота выполнили положенные мероприятия по установлению готовности.

8—9 октября вышел из Севастополя на боевую службу в Средиземное море отряд кораблей 70-й бригады противолодочных кораблей в составе крейсера «Адмирал Ушаков», БПК «Отважный», эсминца «Сознательный» под флагом командира дивизии контр-адмирала Л.Я. Васюкова со штабом. Там уже находились шесть кораблей 150-й бригады. Вслед за ними в Средиземное море направились БПК «Решительный» и «Неуловимый».

10 октября боевые советские надводные силы в районе конфликта насчитывали 21 судно, включая 3 крейсера и 9 эсминцев и больших противолодочных кораблей, многие из которых были оснащены ракетами, а также два десантных судна. Подводные силы уже насчитывали свыше 16 подводных лодок, в том числе по крайней мере четыре атомные.

Две вновь прибывшие подводные лодки проекта 641 «Б-409» (командир — капитан 2-го ранга Ю. Фомичев) и «Б-130» (капитан 2-го ранга В. Степанов) по боевому распоряжению Главного штаба ВМФ были направлены в район восточной части Средиземного моря у побережья Израиля с задачей поиска и уничтожения кораблей противника с применением обычного оружия «в соответствии с боевым распоряжением командующего Северным флотом на поход». Задача командирам в таком виде, да еще со ссылкой на распоряжение командующего Северным флотом «...поиск ПЛАРБ\*, слежение, а с началом военных действий их уничтожение» была противоречива и непонятна. Тем не менее подводные лодки направились в районы, при этом пришлось провести операцию по обеспечению их отрыва от двух американских фрегатов, опекавших лодки с момента входа в Средиземное море.

Подводная лодка «Б-130» была направлена в район юго-восточнее острова Кипр — западнее Хайфы с задачей охраны и

---

\* ПЛАРБ — атомная подводная лодка, вооруженная баллистическими ракетами.

обороны транспортов, и командир имел указание «применять противолодочное оружие в интересах их противолодочной обороны».

Командир бригады капитан 1-го ранга И. Н. Паргамон вышел на связь с Центральным командным пунктом ВМФ и начал настойчиво уточнять задачи лодкам, ссылаясь на возможность возникновения международного конфликта, чем вызвал раздражение московских адмиралов, видимо, и так нервно себя чувствовавших в условиях начавшихся, хотя и на суше, боевых действий между Израилем и арабами. После получения упрека за излишнюю осторожность и разбора «в верхах», на третьи сутки, подводная лодка получила указание Главного штаба ВМФ об отмене ранее отданного приказа на «ведение боевых действий» и подтверждение выполнения ранее поставленной задачи против ПЛАРБ США в районах боевой службы. Впоследствии, по результатам действий, командиры этих подлодок были награждены орденами и получили повышение в должностях как «получившие настоящий боевой опыт».

Москва начала посылать технику и вооружение в Сирию и Египет. Уже 7 октября из черноморских портов Ильичевск и Октябрьский вышли первые советские транспортные корабли с оружием для арабов. На борт каждого транспорта грузилось до 90—92 единиц бронетехники. Среднее время перехода из советских черноморских портов в Сирию или Египет составляло 3—4 дня.

С 10 октября советские транспортные самолеты начали совершать регулярные рейсы в Сирию и Египет, перевозя оружие и снаряжение.

Для обеспечения безопасности проводки транспортов по зонам Эгейского моря и восточной части Средиземного моря специально сформировали отряд боевых кораблей Черноморского флота до 10 единиц, в том числе БПК «Красный Кавказ», «Проворный» и эсминец «Сознательный». Ими командовал командир 70-й бригады эсминцев Черноморского флота капитан 1-го ранга Н.Я. Ясаков. Корабли заходили в территориальные воды Сирии, стояли на внешнем рейде порта Тартус во время боевых действий.

Параллельно наши военные транспортные самолеты установили воздушный мост между СССР, Египтом и Сирией. К 12 октября ежедневно прибывало от 60 до 90 советских самолетов. Всего с 10 по 23 октября было совершено 934 рейса, и арабы получили 12,5 тыс. т грузов. Любопытно, что в обратном направлении в Москву удалось вывести захваченные на Синае новый американский танк М-60, английский «Центурион», беспилотный самолет-разведчик производства США, оружие и боеприпасы, используемые израильтянами.

После начала операции по отправке вооружения флагманское судно — плавбаза подводных лодок «Волга», крейсер «Грозный» и БПК «Красный Кавказ», «Проворный» и «Скорый» начали непрерывное слежение за американской АУГ\* к югу от острова Крит. В ответ еще три судна эскорта присоединились к АУГ с авианосцем «Индепенденс». В это же время советские разведывательные суда начали отслеживать американскую десантную группу, находившуюся в заливе Суза (Крит), оставаясь там до 25 октября.

Советские подводные силы, вооруженные крылатыми ракетами, с 6 по 16 октября были развернуты следующим образом. Одна ПЛАРК\*\* проекта 675 маневрировала к юго-западу от острова Крит и держала под прицелом АУГ-3, вторая ПЛАРК проекта 675 находилась к югу от Крита и была нацелена на АУГ-2, еще одна ПЛАРК проекта 670 была южнее Крита у африканского побережья в заливе Мерса-Матрух и целилась в АУГ-1. Кроме того, у побережья Сирии патрулировала дизельная ракетная подводная лодка «Б-318» проекта 651.

10 октября надводные силы 5-й эскадры были увеличены группой судов Черноморского флота, состоящей из крейсера «Адмирал Ушаков» под флагом контр-адмирала Л.Я. Васюкова, эсминца «Сознательный» и БПК «Отважный».

В ночь с 11 на 12 октября израильские ракетные катера нанесли новый удар по порту Тартуса. В самом порту попаданиями двух ракет «Габриэль» было поражено советское транспорт-

---

\* АУГ — авианосная ударная группа.

\*\* ПЛАРК — атомная подводная лодка, вооруженная крылатыми ракетами.



ное судно «Илья Мечников», прибывшее туда с грузом энергетического оборудования для строившейся при техническом содействии СССР электростанции на реке Евфрат. Судно полностью выгорело и село на грунт (впоследствии не восстанавливалось), но среди его экипажа погибших не было. Третья ракета «Габриэль», пущенная по находящимся в гавани советским судам, угодила в волнолом порта. Ее взрывом был серьезно поврежден один из сирийских катеров.

Сирийские катера в ответ произвели несколько безуспешных пусков ракет П-15 прямо из гавани.

Подобный инцидент случился 11 октября в сирийском порту Латакия. Там израильские катера ракетами поразили японский и греческий транспорты. От пробоин греческое судно затонуло, а японское «Ямаширо Маару» («Yamashiro Maru») получило повреждения.

Советское правительство отказалось принимать израильское извинение. Советский посол в Вашингтоне Анатолий Добрынин заявил протест по поводу нападения, а также выразил неудовольствие фактами недавнего развертывания американских судов в восточном Средиземноморье. Последнее было связано с направлением АУГ во главе с авианосцем «Джон Ф. Кеннеди» («CVA 67»), который 11 октября оставил Шотландию и который, как намекнул Генри Киссинджер израильскому послу 12 октября, вскоре прибует в Средиземноморье.

11 октября Москва переместила к Сирии три боевых корабля, а 13 октября разместила еще несколько кораблей вдоль сирийского побережья, чтобы охранять транспорты, везущие грузы, а рано утром 13 октября морские тральщики проекта 266М «Рулевой» и «МТЩ-219» вошли в сирийский порт Латакия. Командир дивизиона капитан 3-го ранга К.А. Шовгенов был назначен старшим по охране порта и разгрузке советских транспортов с оружием и техникой, и получил добро на применение оружия. Работа была напряженной, о ходе разгрузки и обстановке командир дивизиона каждый час докладывал Главнокомандующему ВМФ. 14 октября командиры военных кораблей в Средиземноморье получили приказ откры-

вать огонь по мере необходимости по израильским и другим самолетам воюющих сторон, если они угрожают советским конвоям и транспортам.

14 октября в Латакию прибыл транспорт «Химик Зелинский», доставивший 90 ракет (514 т), 15 октября туда прибыл транспорт «Салават» (65 ракет), 16 октября в 7 ч 30 мин прибыл транспорт «Советск» (65 ракет). Наши транспорты сопровождали БПК «Красный Кавказ» и эсминец «Сознательный».

Во время разгрузки транспорта, в котором находилось около 120 боевых машин пехоты и около 40 т боезапаса, командир отделения сигнальщиков тральщика «Рулевой» старшина 1-й статьи Виктор Бескровный заметил, как из одной машины вдруг вырвался язык пламени. Старшина мгновенно оценил обстановку и в несколько прыжков достиг машины. С огнетушителем в руках моряк действовал ловко, мужественно и решительно. Рискуя жизнью, он потушил пожар и тем самым предотвратил гибель людей, имущества и техники. За этот подвиг Виктор Алексеевич Бескровный был награжден орденом Красного Знамени.

10 октября президент Ричард Никсон заявил: «Если Соединенные Штаты перестанут быть сильными и их сила не будет подтверждена в настоящее время, то мы не будем способны претендовать на роль миротворца на Ближнем Востоке или же в любой части мира». Сила Соединенных Штатов была подтверждена — 11 октября американское оперативное соединение во главе с авианосцем «Индепенденс» подошло на расстояние 500 миль от побережья Израиля. Данное выступление совпало с началом новой операции по снабжению Израиля вооружением. Как только Советский Союз 10 октября начал массированные поставки оружия арабским странам, администрация США решила использовать американские гражданские самолеты для перевозки военных грузов в Израиль. 13 октября в 15 ч 30 мин 30 транспортных самолетов С-130 с грузом направились в Израиль. Всего за операцию «Никель грасс», продолжавшуюся 32 дня (с 13 октября по 12 ноября), в Израиль было доставлено 22 305 т грузов. С американских военных аэродромов самолеты

направлялись на военную базу Лакес на Азорских островах, там они осуществляли дозаправку или перегружали груз на другие самолеты, которые, в свою очередь, направлялись в международный аэропорт Лод около Тель-Авива. Снаряжение и оборудование в Израиль также доставлялись и со складов американских войск в Европе.

Посылка АУГ с авианосцем «Джон Ф. Кеннеди» в Средиземноморье была отсрочена, так как авианосец отправили в район к западу от Гибралтара для прикрытия истребителями воздушного моста\*. В то же самое время руководство Пентагона направило авианосец «Иводзима» («LPH 2») с батальоном морских пехотинцев (около 2000 человек) в район Средиземноморья для противодействия советской десантной группе.

Советские субмарины, развернутые в Атлантике, направились в район Гибралтарского пролива встречать американское подкрепление.

С 13 октября израильская армия продолжала наступление на Дамаск, которое было остановлено только 16 октября в связи с полным истощением сил обеих сторон. С 19 октября линия фронта проходила по Дамасской равнине. Столкновения продолжались до 24 октября, когда в соответствии с резолюцией Совета Безопасности ООН боевые действия были прекращены.

Несмотря на сложную ситуацию, Черноморский флот нанес ответный дружественный визит в Италию. С 15 по 22 октября порты Таранто и Мессина посетил отряд под командованием контр-адмирала Л.Я. Васюкова в составе крейсера «Адмирал Ушаков» и БПК «Отважный». Это был первый визит в Италию после сорокалетнего перерыва.

16 октября израильские самолеты совершили налет и обстрел порта Латакия. Стоявшие там корабли Охраны водного района Черноморского флота морские тральщики «Рулевой»

---

\* Появление советских истребителей над Атлантикой было исключено, не имелось близких аэродромов, но советские бомбардировщики и разведчики типа Ту-16 и Ту-95, летавшие над Атлантикой, имели носовые и кормовые 23-мм артиллерийские установки и могли сбить американский транспортный самолет.

(капитан-лейтенант П.Н. Козицин) и «МТЩ-219» (капитан 3-го ранга Е.А. Буслейко) открыли огонь. На третьем заходе огнем комендоров «Рулевого» был сбит истребитель-бомбардировщик «фантом». За проявленное мужество и отвагу по итогам боевой службы были награждены: орденом Красного Знамени — капитан 3-го ранга П.Н. Козицин, орденом Красной Звезды — капитан 3-го ранга К.А. Шовгенов и лейтенант М.К. Лях, медалью «За боевые заслуги» — капитан-лейтенант Л.Н. Сергеев.

Другой инцидент произошел в тот же день в акватории Порт-Саида, где в те дни находилось восемь наших десантных кораблей и эсминец. В один из авианалетов комендор десантного корабля «СД-137» (капитан-лейтенант Л. Лисицын) старшина 1-й статьи П. Гринев своевременно обнаружил израильский «фантом», заходивший на боевой курс для удара по кораблю, открыл огонь на поражение и сбил его, за что был награжден орденом Красной Звезды.

На случай форсирования израильскими войсками Суэцкого канала командование нашего флота планировало высадку «ограниченного» десанта морской пехоты на западном берегу канала. Но когда 17 октября израильские войска пересекли канал, морской пехоты рядом не оказалось. Отряд десантных кораблей (один БДК и шесть СДК)\* уже находился в Средиземное море, но на борту у него были грузы, а полк морской пехоты еще только готовился в Севастополе для переброски в Средиземное море. В сложившейся обстановке главнокомандующий ВМФ приказал сформировать на каждом корабле 1-го ранга (крейсер, БПК) по роте, а на каждом корабле 2-го ранга (эсминец, сторожевой корабль) по взводу добровольцев. Каждый крейсер и БПК при нахождении на боевой службе имели подготовленные нештатные подразделения для действий в морском десанте на берегу. Подготовку они проходили в бригаде морской пехоты перед выходом на боевую службу.

19 октября командующий 6-м флотом адмирал Дэниел Мурфи направил запрос адмиралу Волобуеву, заявив, что советские

---

\* БДК — большой десантный корабль; СДК — средний десантный корабль.

корабли нарушают Соглашение о предотвращении инцидентов в открытом море от 1972 г., нацеливая свое оружие и ракеты в американские морские суда. Штаб 5-й эскадры тоже заявил, что американские реактивные самолеты и вертолеты выполняли аналогичные действия в нарушение соглашения. Но американцы подсуетились первыми, и советское Министерство иностранных дел получило официальную жалобу от американского Государственного департамента по этому поводу, и на 5-ю эскадру было послано распоряжение от начальника Главного штаба ВМФ, чтобы командиры выполняли условия соглашения. Но это продолжалось недолго, так как ситуация вновь обострилась.

В ночь с 24 на 25 октября Р. Никсону было направлено послание Л.И. Брежнева, в котором предлагалось, чтобы в Египет, для обеспечения выполнения резолюции Совета безопасности ООН о прекращении боевых действий, были направлены советские и американские воинские контингенты. В своих мемуарах А.Ф. Добрынин привел текст этого послания: «Мы вносим конкретное предложение — давайте вместе, СССР и США, срочно направим в Египет советские и американские воинские контингенты для обеспечения решений Совета безопасности. Скажу прямо, если бы Вы не сочли возможным действовать с нами в этом вопросе, то мы были бы перед необходимостью срочно рассмотреть вопрос о принятии соответствующих шагов в одностороннем порядке. Допустить произвол со стороны Израиля мы не можем. У нас есть с Вами договоренность, которую мы высоко ценим, — действовать сообща. Давайте реализуем эту договоренность на конкретном примере в сложной ситуации. Это будет хороший пример наших согласованных действий в интересах мира».

В сообщении ясно давалось понять, что, если Вашингтон отклонит предложение, Советский Союз оставляет за собой право одностороннего вмешательства. Сообщение особенно обеспокоило Вашингтон в свете увеличения советского присутствия в Средиземноморье. Там находилось 47 советских надводных кораблей и более 20 подводных лодок (4—5 из них имели крылатые ракеты П-5 или П-6).

В 1990-х годах отставной моряк рассказывал автору, что подводные лодки на Средиземном море получили приказ готовиться нанести удар крылатыми ракетами П-6 по Израилю. Так, одной из точек прицелов была телевизионная башня в Хайфе.

В Закавказском военном округе начали маневры с участием авиации, а в семи воздушно-десантных дивизиях была объявлена повышенная боеготовность.

К Порт-Саиду были посланы группы кораблей в составе крейсера «Адмирал Ушаков», БПК «Отважный», эсминцев «Неуловимый» и «Сознательный», сторожевого корабля «Ворон», танкера, БДК «Воронежский комсомолец», десантных кораблей «СДК-83» и «СДК-164» (последние три имели на борту десант из добровольцев, сформированных по приказу главкома Горшкова). Десант предполагалось высадить в Порт-Саиде, организовать оборону с суши и не допустить захвата города израильскими войсками. Предполагалось держать оборону Порт-Саида до прибытия воздушно-десантной дивизии из СССР. Командование силами высадки возложили на командира 30-й дивизии, а командный пункт развернули на крейсере «Адмирал Ушаков». Приказ об отмене операции поступил лишь при входе эскадры в Порт-Саид.

На тот момент в Египте уже год как не было советских военных советников, но в египетских частях находилось человек 10 военных специалистов во главе с генерал-лейтенантом П. Самоходовым. Кроме того, уже в ходе войны по просьбе Египта в Каир была направлена группа летчиков во главе с полковником В. Уваровым. Они на истребителях МиГ-25 вскрыли систему обороны израильтян в районе боевых действий, собрали сведения о тыловой инфраструктуре, аэродромах, портах Израиля.

В Европе началась паника. С 6 по 9 октября сирийцы впервые выпустили по Израилю около 16 тактических ракет Р-17 с обычными боеголовками, поставленных Советским Союзом и находившихся под советским контролем. И это могло быть намеком евреям воздержаться от применения ядерного оружия.

Предвидя, что 6-й флот мог рассматривать противодействие высадки советского десанта как приоритетное действие, Волобуев усилил группы сопровождения американских соединений к югу от острова Крит кораблями с крылатыми ракетами П-35. Ракетный крейсер «Грозный», сопровождаемый БПК «Проворный» и эсминцем «Пламенный», присоединился к отряду, следящему за АУГ во главе с авианосцем «Индепенденс» и состоящему из плавбазы подводных лодок «Волга», крейсера «Мурманск» и эсминца «Напористый». Этот ход был бы также направлен на защиту воздушных советских перевозок, поскольку «Индепенденс» находился на маршруте советского воздушно-го моста в Египет.

Советские силы вокруг острова Крит теперь включали два крейсера — «Мурманск» и «Адмирал Ушаков», БПК «Красный Кавказ», «Проворный», «Решительный», «Сметливый», «Образцовый», эсминцы «Сознательный» и «Пламенный». Десантные силы, расположенные к северу от Порт-Саида, состояли из четырех больших десантных кораблей — «Воронежский комсомолец», «Крымский комсомолец», «Красная Пресня», «БДК-104» и пяти средних десантных кораблей с морской пехотой на борту, БПК «Отважный» и несколько эсминцев, включая «Напористый». Охрану отряда осуществляли сторожевые корабли «Ворон», «Куница» и «СКР-77». В том же районе находились и два тральщика.

Еще несколько судов были в пути. Турции было заявлено о проходе через Проливы с Черного в Средиземное море семи судов. Два дополнительных десантных судна, вместе способные к переброске 1000 морских пехотинцев, готовились к выходу из Черного моря, а пять дополнительных подводных лодок были в пути к Средиземноморью с целью усиления 5-й эскадры. 28 октября туда направились силы поддержки в составе ракетного крейсера «Адмирал Головкин», БПК «Красный Крым», эсминца «Находчивый» под командованием начальника штаба 11-й бригады противолодочных кораблей капитана 1-го ранга Н.Г. Легкого со штабом.

Утром 25 октября, после ночной встречи кабинета, Ричард Никсон сообщил, что предложение о посылке советских и аме-

риканских воинских контингентов является неприемлемым в данных условиях. Для усиления своей позиции президент потребовал скорейшего перемещения АУГ во главе с авианосцем «Джон Ф. Кеннеди», все еще находящейся к западу от Гибралтара, и АУГ с авианосцем «Франклин Д. Рузвельт», чтобы присоединиться к авианосцу «Индепенденс» в восточном Средиземноморье.

Одновременно Никсон потребовал от Израиля немедленно прекратить военные действия, и там не посмели ослушаться.

Планы советской десантной операции в районе Суэцкого канала были отменены буквально в последнюю минуту. В течение 25 октября СССР согласился на план перемирия, который должен был выполняться силами по поддержанию мира ООН.

На следующий день министр обороны Джеймс Шлесингер объявил, что США понизили боевую готовность до третьей степени, но 6-й флот продолжал оставаться на самой высокой степени готовности. В тот день 5-я эскадра начала проведение учений против АУГ и десантных соединений в восточном Средиземноморье, используя фактические американские суда как цели моделируемых нападений.

Группа слежения КУГ-1, следившая за АУГ ВМС США во главе с ударным авианосцем CVA 62 «Индепенденс», состояла из ракетного крейсера «Грозный», БПК «Проворный» и эсминца «Пламенный» под командованием капитана 1-го ранга Н.И. Рябинского. Группа слежения КУГ-2 в составе крейсера «Мурманск» и БПК «Сметливый» вела слежение за АУГ ВМС США во главе с ударным авианосцем CVA 42 «Франклин Д. Рузвельт». КУГ-3 в составе крейсера «Адмирал Ушаков», БПК «Решительный» и «Неуловимый» вело слежение за амфибийным оперативным соединением ВМС США с десантным вертолетоносцем LPH 7 «Гуадалканал».

Через Гибралтар в Средиземное море с Северного флота пришел БПК «Кронштадт» проекта 1134А. Однако он остался в западном Средиземноморье и патрулировал там до ноября.

Группа слежения КУГ-4 под командованием капитана 1-го ранга Н.Г. Легкого в составе ракетного крейсера «Адмирал



Головки», БПК «Красный Крым» и эсминца «Находчивый» вошла в Средиземноморье 29 октября и начала преследовать АУГ ВМС США во главе с ударным авианосцем СВА 67 «Джон Ф. Кеннеди». Группа КУГ-5 под командованием капитана 1-го ранга Н.Я. Ясакова в составе эсминца «Сознательный», БПК «Красный Кавказ» и «Отважный» начала преследовать амфибийное оперативное соединение ВМС США с десантным вертолетоносцем LPH 2 «Иводзима» около острова Крит.

Силы 5-й эскадры достигли максимума 31 октября, составив 96 единиц, включая 23 подводных лодки, из которых по крайней мере семь с крылатыми ракетами. Они могли в первом залпе запустить 88 крылатых ракет. 60 американских кораблей в Средиземном море имели в своем составе 3 авианосца, 2 десантных вертолетоносца и 9 подводных лодок. Вокруг каждого авианосца находилось по три советских судна: два, вооруженных противокорабельными ракетами, и одно разведывательное, способное навести ракеты с находящихся в отдалении судов и подводных лодок.

Если ситуация на суше была разряжена, кризис в море не только сохранился, но и достиг наиболее опасной стадии. Четыре американские ударные группы постоянно преследовались советскими кораблями. Три группы КУГ, следящие за американскими АУГ, могли запустить в первом ударе по крайней мере 13 ракет каждый по своей цели. Четыре советские атомные подводные лодки с крылатыми ракетами патрулировали поблизости. Американская десантная группа к югу от острова Крит, была аналогично зажата группой из пяти боевых советских кораблей, некоторые из которых тоже несли ракеты.

В этот момент, как только стало ясно, что конфликт не будет иметь никакого продолжения, Вашингтон уполномочил свои АУГ 6-го флота оставить их районы развертывания к югу от острова Крит и идти на запад. Но начало движения было отсрочено до 16 ч 00 мин 30 октября из-за плохой погоды. Однако к тому времени напряженность ослабла. Этим Белый дом, бесспорно, посылал Кремлю сигнал, что его силы возвращаются в обычное состояние, силы 5-й эскадры начали рассеиваться 3 ноября.

Тем не менее оба флота оставались в высокой готовности и следующие две недели. 6 ноября Волобуев отменил посещение порта в Алжире и продолжил слежение за ударными группами с авианосцами «Джон Ф. Кеннеди» и «Иводзима» к западу от острова Крит. 9 ноября группа кораблей с крылатыми ракетами, следящая за «Джон Ф. Кеннеди», была уменьшена и направлена для отдыха в Александрию (Египет). Еще две группы слежения были расформированы 10 ноября, осталось только три КУГ. Крейсер «Грозный» впоследствии ушел в Севастополь, крейсер «Мурманск» ушел через Гибралтар на Север. Несмотря на постоянные запросы о возвращении изношенных судов в районы базирования, адмирал Горшков не разрешил более существенное сокращение сил, следящих за соединениями во главе с «Джон Ф. Кеннеди», «Индепенденс» и «Рузвельт» до 15 ноября.

21 декабря 1973 г. в Женеве начала работу мирная конференция по Ближнему Востоку.

На 31 декабря 1973 г. в Средиземном море из состава Черноморского флота находился усиленный отряд кораблей в составе крейсера «Адмирал Ушаков», БПК «Отважный», «Решительный», «Неуловимый», эсминцев «Сознательный» и «Оживленный», трех сторожевых кораблей, одного тральщика, двух средних десантных кораблей и плавбазы «Виктор Котельников». Помимо этого здесь находились корабли Северного и Балтийского флота.

В 1974 г. корабли Черноморского флота противолодочный крейсер «Ленинград» и БПК «Скорый» приняли участие в боевом тралении Суэцкого канала. Траление проводилось вертолетами КА-25бтз и Ми-8, после чего район был открыт для безопасного плавания.

В 1975 г. корабли и суда Черноморского флота совершили 10 официальных визитов и 346 деловых заходов в 50 портов 28 стран мира. В визитах и деловых заходах участвовали 47 кораблей и 60 вспомогательных судов.

В середине 1970-х годов резко обострились отношения с Арабской Республикой Египет. В марте 1976 г. президент АРЕ

Садат в одностороннем порядке денонсировал Договор о дружбе и военном сотрудничестве между СССР и Египтом. Кораблям, судам и советским специалистам было предложено покинуть Египет. Материальные средства из портов Александрия и Мерса-Мартух были частично погружены на вспомогательные суда и корабли и отправлены в Севастополь, остальное имущество, запасы, суда и плавсредства были перебазированы в Сирию. Личный состав, специалисты и их семьи были доставлены в Севастополь на транспорте «Кубань».

С 3 по 12 июня 1976 г. Черноморский флот участвовал в корабельно-штабном учении с «обозначенными силами» на Средиземном и Черном морях под условным наименованием «Крым-76», проводимом под руководством главкома ВМФ. В учении участвовали все штабы и основные силы Черноморского флота и Средиземноморской эскадры. Действия объединений и соединений «обозначали» 25 подводных лодок, в том числе три атомные, 75 надводных кораблей, 35 вспомогательных судов, 8 полков авиации флота (72 самолета и 28 вертолетов), более 20 частей боевого, тылового обеспечения, оперативные группы отдельной армии ПВО, дивизии ПВО (22 самолета), штаба дальней авиации и отдельного тяжелого бомбардировочного авиационного корпуса дальней авиации, армейского корпуса и мотострелковой дивизии. Всего в учении приняли участие до 20 тысяч человек. Фактически отобилизовались 27 кораблей и частей, в том числе и полк морской пехоты.

На учении отрабатывались вопросы ведения боевых действий по уничтожению ударных группировок противника в Средиземном и Черном морях самостоятельно и во взаимодействии с дальней авиацией с применением различных средств поражения, блокада Проливной зоны, завоевание господства в Черном море, высадка оперативного воздушно-морского десанта и нарушение морских коммуникаций противника.

В 1978 г. Черноморский флот пополнился «кораблем комплексного снабжения» «Березина». Это было огромное судно, размером с линкор. Длина его составляла 210 м, водоизмещение 25 тыс. т. Его дальность плавания достигала 15 тыс. миль

при 18-узловом ходе. Но о чем у нас не пишут до сих пор — «Березина» представляла собой большой склад флотских ядерных боеприпасов.

Из года в год росла боевая мощь Черноморского флота. В июле 1966 г. на базе кораблей охраны водного района была сформирована 197-я бригада десантных кораблей. Она включала: дивизионы средних десантных кораблей, малых десантных кораблей и катеров, дивизион эскадренных миноносцев, а с апреля 1971 г. и дивизион больших десантных кораблей проекта 1171, которые по своим тактико-техническим данным являлись лучшими в мире из класса десантных кораблей.

В середине 1960-х годов с поступлением на Черноморский флот береговых ракетных систем береговая оборона переименовывается в береговые ракетно-артиллерийские войска, а с появлением на флоте в 1966 г. батальона морской пехоты — в береговые ракетно-артиллерийские войска и морскую пехоту (БРАВ и МП). 15 декабря 1967 г. на базе батальона морской пехоты был сформирован полк.

В начале 1970-х годов в ВВС Черноморского флота поступил новый сверхзвуковой ракетноносец Ту-22М, способный нести три ракеты и действовать на расстоянии до 2000 км в восточной части Средиземного моря. В середине 1980-х годов в ВВС поступил штурмовой авиационный полк, на вооружении которого находился истребитель-бомбардировщик Су-17.

С 1985 г. после перелета экипажей разведывательного полка ВВС Черноморского флота в Сирию на аэродром начались регулярные вылеты на боевую службу в Средиземное море самолетов Ту-16р с задачей воздушной разведки и выявления районов действия авианосных соединений и корабельных группировок ВМС стран НАТО.

Улучшалась и ПВО баз флота. Так, с 1980-х годов главную базу Севастополь защищал подчиненный флоту 1096-й зенитно-ракетный полк, оснащенный комплексом С-300П.

По состоянию на 1 января 1986 г. Черноморский флот в своем составе имел 303 боевых корабля и подводных лодок, в том числе две ракетные и 40 дизельных подводных лодок, 25 ракет-

но-артиллерийских кораблей, 66 противолодочных кораблей, 38 минно-тральных кораблей, 19 десантных кораблей, 36 кораблей специального назначения и 78 боевых катеров.

В составе ВВС флота насчитывалось 330 летательных аппаратов, в том числе три полка морской ракетноносной авиации (76 самолетов), три полка противолодочной авиации (21 самолет и 107 вертолетов), полк разведывательной авиации (32 самолета), полк транспортной авиации (20 самолетов) и 20 самолетов специального назначения.

По численности Черноморский флот превосходил в полтора раза турецкие военно-морские силы, а по боевым возможностям — в два с половиной раза, что обеспечивало его господство на Черном море.

В начале 1987 г. американцы нанесли массированные ракетно-бомбовые удары по Ливии. Они попытались убить и президента Ливии М. Каддафи, однако в разрушенном дворце погибла лишь дочь президента.

А далее я процитирую официальное издание командования Черноморского флота: «Советский Союз выступил на защиту неправомерно пострадавшей страны, для чего в заливе Сидра были выставлены корабельные дозоры из состава сил Средиземноморской эскадры, а на подходах к нему патрулировали подводные лодки с тем, чтобы незамеченным не пропустить прорыв кораблей 6-го флота и авиации к побережью Ливии с целью нанесения ударов с моря и воздуха. Корабли эскадры были приведены в боевую готовность и сосредоточены вблизи залива Сидра. Инцидент был исчерпан, попыток нанесения повторных ударов не предпринималось»\*.

Детали операции до сих пор закрыты. Известно лишь, что в ходе учений «Подготовка и ведение боевых действий по уничтожению авианосных групп противника в ходе первой операции флота с применением обычного и ядерного оружия», проведенных в Средиземном море, участвовали 9 подводных лодок, включая одну атомную, 64 надводных корабля, 21 судно

---

\* Штаб Российского Черноморского флота / Под ред. В.П. Комоедова. Симферополь: Таврида, 2002. С. 116.

обеспечения, проведено 228 самолето-вылетов и 211 вертолето-вылетов от ВВС Черноморского флота. Кроме того, в учениях участвовала воздушная армия Верховного Главнокомандования и т.п. Тогда мы еще не были «банановой республикой».

Корабли Черноморского флота в 1980-х годах регулярно обеспечивали безопасность отечественного судоходства в «горячих точках» Мирового океана. Так, например, в 1987 г. два малых противолодочных корабля «МПК-127» и три морских тральщика были отправлены в Персидский залив для конвоирования советских судов. Тральщик «Курский Комсомолец» провел 14 конвоев из 27 судов, шесть раз тральщик длительное время непосредственно находился в Персидском заливе, проводил суда и ожидал их возвращения на границе территориальных вод Кувейта или у берегов Бахрейна, Эмиратов или Катара. Самое длительное пребывание в отрыве от плавбазы при автономности корабля 15 суток составило 23 суток (с 31 июля по 22 августа), а самой сложной задачей было прохождение судов ГИУ ГКЭС (Главного инженерного управления Государственного комитета по экономическим связям). Попросту говоря, это были суда, перевозившие наше оружие в Ирак.

### Глава 3

#### РАЗВАЛ СТРАНЫ — РАЗВАЛ ФЛОТА

В 1991 г. произошел распад СССР. Рассмотрение событий, происходивших в ходе встречи президентов России, Украины и Белоруссии в Беловежской пуше, выходит за рамки работы. Я лишь скажу, что эти персонажи заботились исключительно о своих интересах, а не о благе народа. Административные границы вдруг обратились в государственные. Правительство Ельцина практически забыло о Черноморском флоте.

Не хочется останавливаться и на фарсе, разыгранном Раисой и Михаилом Горбачевыми в их резиденции в Форосе, но сто-

ит упомянуть о маленьком, но характерном инциденте: «сладкая парочка» в красках расписывала перед журналистами морскую блокаду их дворца (объект «Заря») в августе 1991 г. На самом деле эту блокаду осуществляли буксиры, которые вели плавкран «ПК-103030» из Поти в Севастополь со скоростью 2—3 узла\*.

Чтобы избежать обвинений в предвзятости, обращаюсь к достаточно авторитетному источнику — книге «Штаб Российского Черноморского флота», изданной в Симферополе в 2002 г. Книга написана авторским коллективом в составе двух адмиралов и пяти капитанов 1-го ранга под общей редакцией командующего Черноморским флотом Российской Федерации адмирала В.П. Комоедова. Цитирую: «Руководители и властные структуры бывших союзных республик в сложной и довольно запутанной обстановке развала Вооруженных Сил поступили по-разному. Прибалтийские республики потребовали вывести флот и войска Советской Армии вместе с запасами и вооружением. Другие страны запасы оставили себе, а части и соединения ВС СССР постепенно вытеснили со своей территории. Совершенно по-другому, по-своему поступила Украина, которая объявила объединения, соединения и части Советской Армии своими. Все, что дислоцировалось на ее территории, объявлялось собственностью Украины, т.е. приватизировались не только инфраструктура, вооружение и запасы, но и люди. Особая роль в перечне упомянутых группировок ВС принадлежала Черноморскому флоту России.

Надо отдать должное натиску и прозорливости киевских политиков — в отличие от российских, которые задолго до этих событий проделали большую подготовительную работу, позволившую в целом действовать эффективно и результативно. В результате в относительно короткий срок Киев сумел оторвать группировку от ВС бывшего СССР. В Киеве были срочно приняты соответствующие законодательные акты, а на их реализацию направлены все структуры: законодательная, исполнительная, правовые и идеологические. На бумаге был наработан со-

---

\* См.: Вспомогательный флот ЧФ России. Симферополь: Таврида, 2004. С. 82.

циальный пакет гарантий. В этой работе Украина опередила всех. А Россия, увы, спала, никто эти процессы не анализировал, последствия не прогнозировал. Свою законодательную базу Россия не нарабатывала, и только потом, вдруг вспомнив о ядерной кнопке, в Кремле что-то начали делать. Но все делалось непрофессионально, более того, примитивно, и в конечном счете пошло в ущерб России.

Сегодня со всей очевидностью ясно, что все происходящее было вовсе не случайным явлением. За видимым внешним хаосом не вполне управляемых на первый взгляд явлений и событий четко просматривалось главное: стратегия Запада, заключающаяся в лишении России — наследницы Советского Союза — статуса великой державы, изменении сложившегося баланса двухполярного мира в свою пользу и превращении планеты в вотчину одного-единственного и безраздельного хозяина — США. Сейчас можно констатировать, что задуманное за океаном после окончания Второй мировой войны стало реальностью. В настоящее время процесс перешел в стадию вытеснения России из ее исторически сложившихся районов влияния и интересов. Россия лишилась пояса безопасности, втянута в продолжение гонки обычных вооружений, ее ядерный щит дезорганизован. Недальновидные политики России не смогли верно оценить правильность решений, принятых в Беловежской пуще...

...На юге Россия оказалась отброшенной к рубежам, с которых когда-то начиналась ее борьба за выход в Черное море. Ни одна война за 300 лет истории отечественного флота не приводила к таким безвозвратным потерям, в том числе и в системе управления военно-морскими силами»\*.

К августу 1991 г. Черноморский флот имел 1300 с лишним соединений, частей и подразделений, 500 самолетов, более 100 кораблей, более 70 тысяч человек личного состава, в том числе 2 тысячи морских пехотинцев, и имел операционную зону, включавшую Черное, Азовское и Средиземное моря и часть Атлантического океана.

---

\* Штаб Российского Черноморского флота. С. 123—124.



Соединения и части флота, судостроительные и судоремонтные заводы, а также объекты тыла размещались в Болгарии, Измаиле, Одессе, Николаеве, Очакове, в Крыму, на Кавказском побережье до Поти включительно. Приданные полки авиации и авиация флота базировались в Молдавии, на юге Украины и на Северном Кавказе. Специальная авиация находилась в Каспийске. Таким образом, силы Черноморского флота базировались на территории пяти союзных республик. В Молдавии базировалась флотская истребительная авиация со штабом в Тирасполе. В ее составе имелось два полка: один в Маркулештах в Молдавии (32 боевых и 4 учебных самолета), а второй — в Лиманском на Украине (также 32 боевых и 4 учебных самолета). В первых числах декабря 1991 г. один полк МиГ-29 истребительной авиадивизии приватизировала Молдова, а второй — Украина.

9 декабря 1991 г. при подведении итогов в Генеральном штабе Вооруженных Сил СССР Ельцин заявил, что «по Черноморскому флоту вопросов нет, договоримся. Все будет нормально». А на следующий день, 10 декабря, состоялось совещание командующих Киевским, Одесским и Прикарпатским военными округами, командующих воздушными армиями, командующего Черноморским флотом и ряда других военачальников. Президент Украины Кравчук, присутствовавший на совещании, заявил: «Большой флот Украине не нужен, нужен такой маленький», — и объявил себя главнокомандующим Вооруженными силами Украины. На совещании был зачитан указ, в котором говорилось, что все три округа и Черноморский флот подчиняются только президенту Украины, и предлагалось подумать, как принимать украинскую присягу.

30 декабря в Минске на встрече глав государств Содружества были подписаны соглашения по стратегическим силам, о Вооруженных Силах и пограничных войсках. Черноморский флот был отнесен к силам, решающим задачи в интересах всего Содружества.

«Несмотря на всю остроту ситуации, в которую попадал Черноморский флот, Москва молчала. Оттуда не поступало ни

разъяснений, ни распоряжений. Флот попал в полный вакуум. А Киев в это время продолжал свое давление на Крым, Севастополь, Черноморский флот, его базы и гарнизоны. 2—3 января на совещании в Киеве по военным вопросам начался процесс, названный как «разрешение судьбы Черноморского флота».

Украинские власти определили однозначно: сначала 30 декабря, а затем с 3 января 1992 года в частях Вооруженных Сил бывшего СССР, дислоцирующихся на ее территории, начать прием присяги на верность народу Украины. 5 января в Киеве на встрече делегации РФ во главе с С. Шахраем принято решение формировать ВМС Украины за счет части сил ЧФ. А в этот же день, 5 января 1992 года, не дожидаясь этого решения, войска, дислоцированные в Украине, начали принимать присягу.

Исходя из того, что Черноморский флот находится на территории пяти бывших союзных республик и на нем служат представители 46 национальностей, а политического решения у руководства России и указания от Главнокомандующего ВС СНГ и ГК ВМФ, которому ЧФ подчиняется, до сих пор нет, командующий ЧФ адмирал И.В. Касатонов отказался выполнять распоряжение президента Украины и приводить флот к присяге»\*.

19 января 1992 г. в Севастополь прибыли группы народных депутатов Российской Федерации, которые заявили о недопустимости раздела Черноморского флота. А 27 января на Черноморский флот явился лично Ельцин. Во время посещения крейсера «Москва» он заявил: «Будем подписывать соглашение с Украиной, но Севастополь не отдадим. Вам надо стоять».

6 января было принято постановление парламента России № 2293-1 «О единстве Черноморского флота».

В связи с отсутствием финансирования Черноморский флот был вынужден оставить свои базы за рубежом. С июля 1977 г. по сентябрь 1992 г. управление дивизиона судов обеспечения находилось в порту Тартус (Сирия) и руководило тыловым и

---

\* Штаб Российского Черноморского флота. С. 125—126.

материально-техническим обеспечением сил флота в Средиземном море. А в 1992 г. управление дивизиона судов обеспечения и вспомогательные суда были возвращены из Тартуса в Севастополь.

Тяжелые испытания выпали на долю экипажей судов, базировавшихся в конце 1991 г. — начале 1992 г. в базе Поти. Город Поти несколько раз на длительные сроки блокировался с суши то одной, то другой противоборствующими грузинскими бандами. Все запасы доставлялись в Поти морем из Севастополя и Феодосии, а заработная плата гражданскому персоналу и денежное довольствие военнослужащим — на торпедном катере «Т-304» из банка Новороссийска.

Каждую ночь небо в Поти рассекалось трассирующими пулями, зачастую перестрелки не прекращались и днем. Бандитские группировки денно и нощно грабили склады и квартиры, совершали разбойничьи нападения на военнослужащих и гражданских лиц. Весной 1992 г. войска так называемого Госсовета дважды штурмовали город с применением тяжелой артиллерии и танков.

И военнослужащие, и гражданские терялись в догадках из-за неопределенности дальнейшего существования соединения на территории Грузии, неясности перспектив вывода войск на территорию Российской Федерации. Длительное время Правительство Российской Федерации и главком ВМФ не могли принять какое-либо политическое решение, а эмиссары вновь создаваемых Военно-морских сил Грузии вели пропаганду о переходе кораблей и судов под юрисдикцию Грузии. Не отставали от них и украинские агитаторы, предлагавшие перейти под юрисдикцию Украины. Но позиция экипажей боевых кораблей бригады охраны водного района и судов обеспечения была однозначной — служить только России. Неоднократные обращения во все инстанции, включая Президента РФ Ельцина, не давали никаких результатов. И тогда в апреле 1992 г. на кораблях и судах бригады взвились Андреевские флаги.

В июле 1992 г. наконец-то было принято решение о передислокации бригады со всеми структурными подразделениями

ми из порта Поти в порт Новороссийск. Но из-за неготовности инфраструктуры Новороссийска к приему кораблей, судов, штабов, личного состава, техники и запасов материальных средств начало перехода судов постоянно откладывалось. Переход состоялся лишь в декабре 1992 г. в условиях жестокого шторма.

Из Поти было выведено:

— боевых кораблей и катеров — 18, в Поти оставлено 2 десантных катера;

— морских судов различного назначения — 3, в Поти оставлено 6.

Грузии были также оставлены 9 вертолетов и аэродром «Мерия» со всей инфраструктурой.

«Оставшиеся в Грузии корабли, суда, вертолеты, вооружение, имущество, хранилища, учебный центр и инфраструктура оцениваются на сумму порядка 110 млн. долларов США»\*.

Летом 1993 г. ситуация на Черноморском побережье Абхазии и Грузии крайне обострилась. Поэтому 14 июня к берегам Грузии с миротворческой миссией отправился отряд кораблей Черноморского флота в составе двух больших десантных кораблей, сторожевого корабля «Пытливый», морских тральщиков «Разведчик», «Снайпер», спасательного буксира «Шахтер», бота «ВМ-154» и гидрографического судна «Березина». В задачу отряда входили доставка гуманитарных грузов и вывоз трех тысяч беженцев. Выход кораблей был санкционирован президентами России и Украины.

27 сентября 1993 г. корабли Черноморского флота закончили операцию по эвакуации беженцев из района грузино-абхазского конфликта. Из Сухуми в Поти и Сочи было вывезено около 3,5 тыс. человек. В этот же день было заключено соглашение о второй и третьей операциях по вывозу беженцев, которых оставалось еще около 6 тыс. человек. В операциях участвовали морской тральщик «Снайпер», спасательное судно «Эпрон», гидрографическое судно «ГС-402», танкер «Свента». Также были привлечены большие десантные корабли «Кон-

---

\* Штаб Российского Черноморского флота. С. 133.

стантин Ольшанский» и «БДК-69», сторожевой корабль «Ладный», которые 29 сентября завершили третью операцию Черноморского флота по вывозу беженцев из Сухуми в Поти. Было вывезено около 3 тыс. человек.

В 1992—1994 гг. кораблями и судами Черноморского флота в ходе эвакуации из Поти, Батуми, из района абхазо-грузинского конфликта были вывезены 66 995 человек, 5384 т боеприпасов, 688 т инженерного боезапаса, 802 единицы техники. Для обеспечения жизнедеятельности группы российских войск в Закавказье перевезено 1685 т продовольствия и 9436 т топлива.

А Республика Грузия, получив независимость, начала испытывать все трудности переходного периода, особенно отсутствие флота для защиты своих интересов на море. Поэтому по просьбе правительства Грузии 20 октября 1993 г. в район Поти вышел малый противолодочный корабль для обеспечения совместно со сторожевым кораблем «Пытливый» безопасности мореплавания. 1 ноября вышел еще один отряд кораблей Черноморского флота. 4 ноября в Поти высадилась морская пехота Черноморского флота, прибывшая для выполнения задач миротворческой миссии с целью охраны жизненно важных стратегических объектов и транспортных коммуникаций.

19 ноября, после выполнения задачи, основные силы оперативно-тактической группировки Черноморского флота — морская пехота, подразделения береговых войск, три десантных корабля, сторожевые корабли «Сдержанный» и «Пытливый», тральщик «Зенитчик», бот «СБ-524» — вернулись в Севастополь. До 30 ноября в Поти оставались большие десантные корабли «Красный Кавказ» и «БДК-54», тральщик «Снайпер» и морская пехота. 7 декабря в Севастополь вернулись последние черноморцы, выполнявшие задачи в Поти.

14 февраля 1995 г. на встрече глав государств СНГ в Минске при подписании документов по военным вопросам президент Украины Кравчук заявил: «Мы имеем право создать свой флот на базе части сил Черноморского флота. Мы никогда не заявляли, что хотим присвоить весь Черноморский флот».

В первой половине 1995 г. руководство Украины предприняло попытку захватить Черноморский флот. Дело могло кончиться или капитуляцией России, или полномасштабной войной между бывшими братскими государствами. Любопытно, что правительства и СМИ обоих государств помалкивали об этом противостоянии. Информация об этом всплыла совершенно случайно в ходе многоходовой детективной истории.

В начале апреля 2005 г. вооруженный отряд СБУ\* попытался взять штурмом НИИ Главного управления разведки (ГУР). Однако они были остановлены 10-м отрядом спецназа ГУР, и лишь случайно не дошло до применения оружия. Тогда СБУ прибегло к несанкционированному обыскам на квартирах сотрудников лаборатории и медицинской службы ГУР (все проходят по делу как свидетели), бесконечным допросам с пристрастием и призывам к «явке с повинной». Пристрастие следователями СБУ и Генпрокуратуры периодически сменялось на предложения о «сотрудничестве»: обвинить (на выгодных условиях) руководство ГУР и начальника лаборатории Игоря Смешко в причастности к отравлению Ющенко.

Судя по всему, секретная лаборатория действительно занималась ядами, но никакого отношения к отравлению Ющенко не имела. Мало того, украинские СМИ сомневаются в самом факте отравления.

Депутат Рады Сивкович заявил, что никаких данных в пользу отравления не найдено. В уголовном деле фигурирует изомер диоксинов: 23.7.8-тетрахлорбензопародиоксин. Такого соединения никогда не было на Украине. Оно даже в России дефицитно и имеется (по данным экспертов) в незначительных количествах в спецхранилищах. А вот в США этого «добра» тонны. Именно этот диоксин входил в состав рецептуры «Оранж», которым американские военные щедро посыпали джунгли Вьетнама, дабы вызвать опадение листьев, что упрощало борьбу с партизанами.

Дальше — больше. Диоксины, как утверждают специалисты, никогда не относились к боевым и диверсионным ядам. Это

---

\* СБУ — Служба безопасности Украины, создана в 1991 г. на базе КГБ Украинской ССР.

отходы промышленного производства. В силу своих физико-химических свойств диоксины плохо растворимы в воде, спирте, жирах; они имеют очень резкий запах, похожий на запах ДДТ, но в 20 раз сильнее. И что очень важно — первые признаки отравления диоксинами развиваются через три недели после приема внутрь. Не зная этого господин Смешко, как профессионал, не мог, тем более имея специалистов высокого класса в области военной токсикологии.

И последнее. Внешний вид господина Ющенко в первые дни после «отравления», по единогласному мнению светил отечественной медицины, говорил о наличии у него микроинсульта, который мог быть вызван какой-то нейроинфекцией — будь то специфический вирус герпеса или, как широко писали в те дни СМИ, осложнением после неудачного «омоложения» миотропными средствами типа «Ботокса».

Тем не менее секретная биологическая лаборатория ГУР была разогнана. Риторический вопрос: а зачем властям было ссориться с ГУР и какое отношение это имело к событиям в Крыму в 1995 году?

Как мудро говорил Михаил Задорнов, все произошло из-за «бабок», в том числе и ссора СБУ и ГУР. Кому-то из бизнесменов, имя держится в строжайшей тайне, приглянулся остров Первомайский, находящийся у входа в Днепро-Бугский лиман. Этот искусственный остров был создан русским Главным военно-инженерным управлением (ГВИУ) после Крымской войны. На острове построили мощные железобетонные форты и искусственную гавань. В годы Великой Отечественной войны этот форт долго сдерживал наступление немцев. А в 1961 г. на Первомайский был переведен 6-й МРП (морской разведывательный полк), так тогда назывался морской спецназ. Позже его переименовали в 17-ю бригаду специального назначения. В апреле 1992 г. бригада присягнула украинским властям. Позже ее переименовали в 73-й морской центр специального назначения (в/ч А-1594).

На острове морской спецназ тренировался, а офицерские семьи жили в комфортабельных квартирах в Очакове, всего в нескольких километрах от Первомайского.

И вот «незалежники» решили «толкнуть» остров. На Первомайском планировалось построить элитный яхт-клуб. Представьте себе: уединенный остров, мощные форты и удобная гавань — такое бывает только в кино!

В итоге остров Первомайский был продан, а бригаду перевели на сушу, около 30% офицеров уволились. А кто-то «слил» в прессу любопытную информацию.

Оказывается, подразделения ГУР обеспечивали действия сторонников Ющенко в ходе так называемой оранжевой революции. Тогда Ющенко проиграл второй тур президентских выборов Януковичу и вывел своих штурмовиков на майдан Незалежности. А ГУР осуществлял силовое прикрытие. Именно оперативники спецназа блокировали пути выхода на Киев колонн внутренних войск МВД Украины и изолировали командующего внутренними войсками МВД генерала Попкова. Именно оперативники ГУР провели ряд акций по взаимодействию с другими силовыми министерствами, дабы избежать кровопролития на Майдане. Именно медики ГУРа сопровождали все эти процессы, поддерживая высокий уровень боеспособности «героев»\*.

Заодно произошла и утечка информации о попытке захвата штаба Черноморского флота в Севастополе. В июне 1995 г. такой приказ получил командир 17-й бригады спецназа Военно-морских сил Украины Анатолий Карпенко.

По версии С. Козлова\*\*, в штаб бригады поступило боевое распоряжение о подготовке и выводе пятнадцати групп в район базирования Черноморского флота, а также непосредственно в Севастополь. Одну из групп возглавил капитан 3-го ранга, Козлов называет его Александром.

Эта группа — в нее входили десять офицеров и мичманов — поступала в непосредственное распоряжение командующего ВМС Украины. Разведчики получили тротил (175 кг), заряды, магнитные мины, гранаты, вооружены они были автоматами

---

\* См.: *Дуглас В.* «Оранже» для оранжевой революции. Материалы сайта: [iser.news2000.com.ua](http://iser.news2000.com.ua).

\*\* См.: Спецназ ГРУ. Пятьдесят лет истории и двадцать лет войны / Сост. С. Козлов. М.: SPSL, 2003.



Калашникова с приборами бесшумной и беспламенной стрельбы и бесшумными автоматическими пистолетами Стечкина.

В отличие от других украинских спецназовцев, которые демонстративно разгуливали по Севастополю, подчиненные Александра «косили» под гражданских. Правда, выход в город им ограничили. Личные документы отобрали, а взамен выдали карточки без фотографий, в которых говорилось: «Предъявитель принимает участие в учениях. Документы, вооружение и техника досмотру не подлежат».

Через месяц усиленной подготовки Александр получил распоряжение прибыть к командующему флотом Украины. Здесь, пишет дальше С. Козлов, «в присутствии группы старших офицеров и адмиралов Александру, не указывая пока сроков исполнения, поставили задачу подготовиться к захвату штаба Черноморского флота России и удержанию его до подхода главных сил».

Как развивались события дальше? О том, что соседи и вчерашние однополчане готовятся к диверсии, узнала разведка Черноморского флота...

В один прекрасный день Александра вызвали на КПП. Здесь его ждал незнакомец, который представился как человек Поденева. Поденева в Севастополе знали все — криминальный авторитет, негласный хозяин Крыма, бывший кагэбэшник. (Позже он погиб в одной из разборок.) Посланец Поденева перечислил Александру состав его группы, вооружение, пересказал поставленную перед ним задачу и в заключение показал фотографию жены Александра и маленького сына: «Вам все ясно?»

Офицеру было предложено, когда он получит приказ действовать, «позвонить по указанному телефону и, сказав время, назвать номер маршрута, по которому группа будет выдвигаться к объекту...». На маршруте их будет ждать засада, которая должна пленить разведчиков.

«Если вы сомневаетесь в моих полномочиях, я могу устроить вам встречу с командующим Черноморским флотом», — сказал посланник.

Он действительно был готов организовать «встречу в верхах», только не с командующим, уточняет С. Козлов, а с начальником штаба флота, личным другом Поденева.

Финал этой истории таков. Александр доложил командиру бригады о визите и спросил в лоб: «Мы что вам — пушечное мясо? Нас продали с потрохами!»

Капитан 1-го ранга Карпенко побежал разбираться в штаб, пообещав «всех перестрелять». После этого скандала корабли и группы спецназа ВМС Украины вернулись в Очаков.

По моим личным данным, в штабе Черноморского флота знали о готовящейся операции по захвату штаба с минированием кораблей. Офицеры штаба спали у себя в кабинетах с оружием. 810-я бригада морской пехоты России была готова вывести на улицы Севастополя бронетанковую технику.

Командование Черноморского флота решило кончить дело миром. Хотя политически было целесообразно дать возможность 17-й бригаде пустить в ход оружие, а затем, показав свое действие на весь мир по телевидению, потребовать вывода всех самостоятельных сил из Крыма с последующим общекрымским референдумом о статусе полуострова. Разумеется, последнее нужно было провести в присутствии наблюдателей из ОБСЕ, Турции и Киева.

Но Ельцин пошел по пути капитуляции. 9 июня 1995 г. президенты России и Украины встретились в Сочи, где подписали договор по Черноморскому флоту.

В соответствии с договором флот России должен был получить 81,7% кораблей и судов флота, а ВМС Украины — 18,3% соответственно. Раздел флотского имущества предлагалось вести по состоянию на 3 августа 1993 г., что было крайне невыгодно для России. В договоре особо подчеркивалось, что Черноморский флот Российской Федерации и ВМС Украины базируются раздельно. Севастополь — «основная» база Черноморского флота РФ, то есть уже не главная база, а по настоящему Украины — «основная». Там же размещался и штаб Черноморского флота РФ. По договору, Российский флот также использует другие объекты в Крыму.

«Не успели высохнуть чернила на подписанных документах, как Украина развернула свой штаб в Севастополе и базирование своих сил в нем.

У флотской общественности создавалось мнение, что Президент Российской Федерации не проникся важностью роли Черноморского флота в судьбе России на ее южных рубежах, не имеет своей четкой линии в разрешении судьбы флота и безропотно выполняет все предложения украинской стороны.

23—25 ноября 1995 года в Сочи состоялась рабочая встреча министров обороны РФ и Украины, на которой подписано 17 соглашений и протоколов, по которым ЧФ теряет Мирный, Керчь, Новоозерный, Симферополь, Октябрьское. Все военные объекты, расположенные в этих местах дислокации, в полном объеме до 31 декабря 1995 года передаются Украине. ЧФ продолжает базироваться в Севастополе, Феодосии, п. Кача и Гвардейском.

В соответствии с соглашениями 4 сентября 1995 года по решению главкома ВМФ началась передача авиационного гарнизона Мирный. 16 октября за несколько часов до последнего торжественного построения стало известно, что Министерство обороны Украины отказалось от приема гарнизона Мирный, заявив, что самолеты, вертолеты, оружие и инфраструктура Украине не нужны. В районе озера Донузлав, кроме Мирного, находилась вторая по значимости после Севастополя база — Новоозерный (Донузлав). Ее судьба тоже вскоре была решена — 4 декабря 1995 года началась передача базы Украине. Передача 150 объектов должна была пройти за 4 месяца.

На 29 января 1996 года ВМСУ приняли у ЧФ 111 из 130 запланированных к передаче объектов. ЧФ уменьшился на 786 частей. К этому времени на 1 февраля 1996 года Украине было передано 25,7% корабельного состава, хотя Сочинским соглашением предусматривалось передать 18,3%. Были переданы все объекты флота в Одессе, Очакове, Балаклаве, Веселом и Евпатории. Завершалась передача Мирного, Керчи, Новоозерного и объектов Симферополя.

А к 10 февраля Украиной в одностороннем порядке захвачено, а часть ей передано:

- 12 из 15 основных и запасных аэродромов (73,6%);
- 467 летательных аппаратов (75%);
- бронетанковой техники 450 ед. (69%);
- 260 артсистем (81%).

19 февраля начался второй этап раздела ЧФ. В Севастополе и Феодосии ВМСУ передавалось 30 кораблей и судов, 79 объектов различного назначения. В нарушение Сочинских договоренностей ВМСУ самостоятельно решили базировать свои силы в Стрелецкой, Карантинной и Северной бухтах Севастополя. Принцип раздельного базирования был забыт. Совместное базирование сил несоюзных флотов полностью нарушило систему обороны базы и организацию поддержания оперативного режима...

...по состоянию на 22 мая 1996 года украинской стороне отошло:

- 7 из 10 пунктов базирования корабельного состава (70%): Измаил, Одесса, Очаков, Черноморское, Новоозерное, Балаклава, Керчь;
- 4 из 6 основных аэродромов (67%): Лиманское, Веселое, Октябрьское, Мирный;
- 5 из 7 запасных аэродромов (71%): Геническ, Сокологорное, Большой Токмак, Воинка, Сизовка;
- 4 из 5 мест дислокации береговых войск (80%): Симферополь, Евпатория, Перевальное, Межгорье;
- в дополнение к объектам, взятым Украиной в одностороннем порядке, ей переданы объекты боевого, тылового и технического обеспечения в Бахчисарае, Старом Крыму, Пресноводном, Наумовке, Машино, Дальнем, Мельничном, на станции Пролетное, в Песчаном, Ново-Андреевке, Ивановке.

В составе ЧФ осталось:

- 3 пункта базирования кораблей: Севастополь, Феодосия и временно до окончания ремонта кораблей Николаев;
- 2 основных аэродрома: Гвардейское, Кача;
- 1 место дислокации береговых войск в Севастополе;

- основная ВМБ в Севастополе;
- пункт базирования корабельного состава и испытательный центр в Феодосии;
- объекты тылового и технического обеспечения в Ялте, Прибрежном Судакского района, на станции Мамут»\*.

В конце мая 1996 г. в Киеве между двумя государствами в рамках Договора о дружбе, сотрудничестве и партнерстве были подписаны базовые соглашения: «О статусе и условиях пребывания Черноморского флота РФ на территории Украины»; «О взаиморасчетах, связанных с разделом флота и пребыванием его на территории Украины» и «О параметрах раздела Черноморского флота между государствами». Соглашение о статусе и условиях пребывания Черноморского флота РФ на территории Украины было заключено на 20 лет. По этому соглашению общая численность личного состава, количество кораблей, судов, вооружений и военной техники Черноморского флота РФ, находящихся на территории Украины, не должно превышать уровня, определенного в Соглашении от 30 мая 1997 г.

В заключение стоит сказать о трагической судьбе авианосцев, строившихся в Николаеве. К концу 1991 г. там достраивались два авианосца (по советской классификации — авианесущие корабли) «Варяг» и «Ульяновск».

Авианосец «Варяг» проекта 11435 имел полное водоизмещение 59 тыс. т. На нем должны были базироваться 50 летательных аппаратов, в числе которых истребители-бомбардировщики Су-27К и вертолеты. Кроме того, он нес 12 пусковых установок крылатых ракет «Гранит». Экипаж должен был составлять 2100 человек и 500 человек из состава авиагруппы.

Предоставлю слово инженеру-судостроителю, бывшему начальнику конструкторского бюро по авианесущим кораблям на Черноморском судостроительном заводе Валерию Васильевичу Бабичу: «Финансирование строительства ТАКР «Варяг» было приостановлено в январе 1992 года. ВМФ рассчитался и за «Варяг», и за «Ульяновск» вплоть до декабря 1991 года, но дополнительное соглашение, которое обычно подписывалось

---

\* Штаб Российского Черноморского флота. С. 139—141.

на каждый текущий год, оформлено не было. «Варяг» к тому времени был доведен до готовности около 67%. На корабле был окончен монтаж машинно-котельных отделений, а состояние энергоотсеков позволяло принимать электропитание и начинать проворачивать механизмы.

Посетивший Черноморский судостроительный завод в сентябре 1991 года во время первой предвыборной президентской кампании Л. М. Кравчук на вопрос рабочих на митинге о перспективах строительства на Черноморском заводе авианосцев ответил: «Ці човни будемо робити». Когда он сошел на берег после осмотра «Варяга», его окружили маляры цеха № 41. На вопрос женщин о дальнейшей судьбе этого корабля он уверенно ответил: «"Варяг" потрібен Україні, ми його добудуємо». Кравчук назвал завод жемчужиной нашего судостроения и заверил коллектив, что строительство авианосцев будет продолжено. После этого черноморцы единодушно выдвинули Кравчука кандидатом в президенты. Во время второй президентской кампании Л. М. Кравчук на завод уже не приезжал... В последующие годы корабль посетило множество правительственных делегаций Украины и России»\*.

Правительство Украины было готово достроить «Варяг» для России, но Ельцин категорически отказался выделять для этого средства. У самой же Украины средств не имелось даже на разборку «Варяга». В конце концов авианосец приобрела туристическая фирма из бывшей португальской колонии Макао на юге Китая, численность населения которой едва ли превышала население Николаева.

Ранним утром 14 июня 2000 г. голландский буксир с филиппинской командой вывел «Варяг» из Николаева. В тот же день николаевский поэт Вячеслав Качурин написал стихотворение «Прощание с «Варягом»». Там есть такие строки:

*В ожидании прощальных мгновений  
Над рекой возвышаешься ты —  
Корабельного творчества гений,  
Черный призрак крылатой мечты.*

---

\* Бабич В. В. Наши авианосцы на стапелях и в дальних походах. Николаев: Атолл, 2003. С. 197—199.

*За туманами скроешься скоро,  
И под ветром просохнет слеза.  
Нет на свете страшнее позора,  
Чем предательски прятать глаза.*

Однако турецкие власти запретили проводить «Варяг» через Проливы, и целых семнадцать месяцев недостроенный авианосец возили на буксире по Черному морю. Лишь на 506-й день после выхода из Николаева, 1 ноября 2001 г. после уплаты Китаем миллиардной страховки и выполнения других условий турецких властей «Варяг» был пропущен через Проливы. Риторический вопрос: посмели бы турецкие власти так нарушать конвенцию Монтрё до 1991 г.?

Первый советский атомный авианосец «Ульяновск» был заложен 25 ноября 1988 г. Его полное водоизмещение должно было составлять 75 тыс. т. На борту предполагалось базирование до семидесяти самолетов Су-27К и вертолетов. Кроме того, авианосец нес 12 пусковых установок ракет «Гранит». Экипаж корабля должен был состоять из 2300 человек, а авиагруппы — из 1100 человек.

К концу 1991 г. техническая готовность корпуса авианосца составляла около 70%, при общей готовности корабля около 18%. Черноморским судостроительным заводом уже было переработано 29 тыс. т корпусной стали, в том числе и новой броневой стали, применявшейся на «Ульяновске» в составе конструктивной защиты. На авианосец уже погрузили некоторые механизмы. Комплекс ракет «Гранит» должен был грузиться на стапеле в виде единого 850-тонного блок-модуля. Шахты для монтажа комплекса строил также Черноморский завод, а затем они были отправлены для сборки в Ленинград. Полным ходом шли изготовление и монтаж атомной паропроизводящей установки, катапульт и аэрофинишеров. Но финансирование было прекращено, и стальная громадина весом в 25 тыс. т замерла на стапеле, ожидая своей участи.

Тогда завод обратился к правительству Украины. Там ответили: «Если России не нужен корабль, то мы выделим деньги на его порезку и освобождение стапеля». «Это обещание

было выполнено, — пишет В.В. Бабич. — Технологи подсчитали, что стоимость порезки корпуса и стоимость его достройки для спуска с заглушенными отверстиями линий валопровода и донно-забортной арматуры были приблизительно равны. Старший строитель «Ульяновска» П.С. Герасимов считал, что нужно достраивать корабль и спускать на воду, а жизнь потом покажет, что с ним делать, но к его мнению не прислушались.

Вскоре на заводе объявился Виталий Козляр, вице-президент американской фирмы «J.R. Global Enterprises, Inc», зарегистрированной в Нью-Йорке. Он предложил купить корпус «Ульяновска» на лом по стоимости 550 долларов за тонну. Думаю, что эта фантастическая цифра подтолкнула руководство завода и украинское правительство к оформлению в кратчайшие сроки решения о порезке корабля. 4 февраля 1992 года первый вице-премьер Украины К.И. Масик подписал распоряжение об утилизации "Ульяновска"»\*.

Далее В.В. Бабич пишет: «В марте 1992 года я возглавил отдел внешнеэкономических связей завода...

...В иностранных проспектах и журналах я нашел цену на судовой лом, которая была в то время на мировом рынке, — 80—100 долларов за тонну. Такие данные меня удивили, и я пошел с ними к руководству завода. Однако руководители ЧСЗ полагали, что бронеовые никельсодержащие стали типа АК и корпусная сталь повышенной прочности 10ХСНД, которых было в составе корпуса «Ульяновска» до 70%, позволят продать его по цене, указанной в контракте. Кроме того, они наивно верили, что если контракт подписан, то он обязателен также и для второй стороны и всегда будет выполняться»\*\*.

Однако когда в Николаеве появился лично президент американской фирмы «J.R. Global Enterprises, Inc» Джозеф Резник и предложил платить по 120 долларов за тонну, заводчики заспорили. Резник удалился, и более о нем ни в Николаеве, ни на всей Украине не слыхивали. Куда-то бесследно исчезла и сама

---

\* Бабич В.В. Наши авианосцы ... С. 203—204.

\*\* Там же. С. 204.



фирма. Но дело было сделано — корпус «Ульяновска» резался полным ходом.

Увы, сей урок «самостийникам» не пошел в прок. «Оранжевые» еще больше стали ориентироваться на США. Ну что ж, они еще получают новых козляров и резников.

## Глава 4

### ДВА ФЛОТА В ОДНОЙ БУХТЕ

Впервые в истории человечества главные военно-морские базы двух держав оказались в одной бухте. Я сам почти ежегодно бываю в Севастополе, но до сих пор не могу точно понять, где кончается территория одного флота и начинается территория другого флота. То же положение и с причалами, со складами, различными береговыми службами, культурными объектами и т.д.

Спору нет, при добрых отношениях обеих стран такое базирование Черноморского флота не вызовет проблем, но, увы, в Киеве думают совсем иначе. Украинские власти постоянно устраивают провокации в Севастополе.

По своей боевой мощи оба эти флота как минимум в 10 раз слабее советского Черноморского флота на начало 1991 г. и втрое слабее современного турецкого флота.

Турки обеспечили себе не только количественное, но и качественное превосходство над русским Черноморским флотом. В последние годы их флот пополнился современными фрегатами УРО типа «МЕКО200» и «МЕКО200-II», ракетными катерами типа «Kiliz». Списание устаревших и ввод в боевой состав новых кораблей проводится по схеме «корабль на корабль» то есть без ущерба для боевых возможностей флота. К 2008 году ВМС Турции должны иметь в своем составе 24 фрегата УРО и не менее 20 современных ракетных катеров «Kiliz» — «ракетных корветов» по турецкой классификации. Уже сегодня по количеству крылатых ракет в первом залпе турецкий флот превосходит Черноморский флот России по-

чти в три раза. Количество противокорабельных ракет в залпе корабельной группировки ВМС Турции — 280 (252 «Гарпун», 16 «Пингвин», 12 «Эксосет»), Черноморского флота — 84 (16 «Базальт», 26 «Москит», 18 «Малахит», 4 «Термит», 4 «Рубеж», 16 ракет-торпед).

К середине 2006 г. у турок в строю было 12 подводных лодок, построенных в Германии и Турции в 1976—2004 гг., и еще две подводные лодки («Bugakreis» и «İnönü») достраиваются на плаву. Тактико-технические данные близки: водоизмещение подводное около 1500 т, скорость хода надводная 15 узлов, подводная 21,5 узла, вооружение — 8 торпед или 8 противокорабельных ракет «Суб Гарпун» (то есть ракеты «Гарпун» с подводным пуском).

Бригада подводных лодок русского Черноморского флота состоит из двух (!) лодок. Лодка «Б-871» проекта 877В\* с 1997 г. субсидировалась Алмазодобывающей акционерной компанией и в честь нее 5 января 2004 г. получила имя «Алроза». Водоизмещение ее составляет 2325/3076 т, скорость хода 10/19 узлов, вооружение: 6 торпедных аппаратов, боекомплект — 18 торпед. Крылатых ракет на ней нет.

Вторая же подводная лодка «СС-533» проекта 1710 водоизмещением 1900/2400 т вооружения не имеет совсем. Это — лодка-цель. Ее конструкция позволяет производить учебные торпедные стрельбы по корпусу. У меня есть подозрение, что «СС-533» содержат в составе флота лишь затем, чтобы сохранить бюрократическую структуру бригады, нельзя же, чтобы в бригаде была одна лодка. Пустив на лом «СС-533», придется упразднить десятки должностей.

Итак, в 2007 г. компания «Алроза» будет содержать одну (!) торпедную подводную лодку против 14 турецких подводных ракетноносцев. Наши адмиралы могут утешиться лишь тем, что русский подводный флот сильнее украинского. Их единственная подводная лодка «Запоріжжя» (бывшая «Б-435» проекта 641) так и не введена в строй, в том числе из-за отсутствия аккумуляторов. Покупать их у москалей ВМС Украины не захотели, а

---

\* Буква «В» в индексе проекта означает, что подводная лодка не имеет винта, а оснащена водометным двигателем.

купили в Греции, где, как известно, «всё есть», но не тех габаритов.

10—20 октября 2004 г. в Севастополе состоялась международная научно-практическая конференция «Международные отношения в Черноморском регионе и возможные вызовы морского терроризма». Там руководитель информационных программ Центра содействия изучению геополитических проблем черноморского региона «НОМОС» Павел Лакийчук заявил, что при таком соотношении ударных сил противопоставить Турции в черноморской зоне Россия может только ресурс поддерживающей стратегической авиации.

Какая там авиация! К 1991 г. в составе нашей морской ракетноносной авиации было 7 дивизий. Советские ракетноносцы летали над Средиземным морем и над центральной частью Атлантики. А сейчас не осталось ни одной из этих дивизий. В 2005 г. были затеяны большие учения стратегической авиации. В воздух поднялись целых два (!) бомбардировщика. Зато на одном из них немного полетал наш президент.

В связи с нестабильной ситуацией на Украине Российская Федерация не собирается строить боевые корабли на верфях Николаева. За последние несколько лет лишь два судна были переведены на Черное море: судно на воздушной подушке «Самум» (проекта 1239 «Сивуч») и морской тральщик проекта «266М» — «Валентин Пикуль».

В 1993 г. постоянно действующее оперативное соединение в Средиземном море — 5-я оперативная эскадра была расформирована.

С середины 1990-х годов выходы кораблей Черноморского флота в Средиземное море стали крайне редки. Через каждые 4—6 месяцев меняются в порту Тартус плавмастерские («ПМ-56» или «ПМ-138»).

Периодически ходят разведывательные суда «ССВ-201», «Кильдин», «Челекен», «Лиман» и др. Так, в ходе нападения стран НАТО на Югославию в 1999 г. разведывательные суда Черноморского флота с 4 апреля по 27 июня находились в Адриатическом море в районе боевых действий.

С 3 июля по 1 августа 1999 г. пять больших десантных кораблей выполняли задачу по доставке российского миротворческого контингента из района Туапсе в греческий порт Салоники. За два похода корабли доставили в Салоники 278 единиц различной техники и 1000 человек из числа воздушно-десантных войск.

В 1998 г. визиту наших кораблей на Средиземное море поспособствовал случай. Москва и Канны являются городами-побратимами. В конце октября 1998 г. в Каннах проводился аукцион недвижимости двух городов-побратимов, и для торжеств туда была направлена делегация города Москвы, но двумя путями: часть — самолетом, часть — морем. На БПК «Керчь» пошли пять членов делегации во главе с замом Лужкова Олегом Токачевым. Расходы на топливо оплатил московский «Русский банк развития», исполнительный директор которого Михеев Сергей Станиславович сам пошел на корабле.

На БПК, как положено, отправили для увеселения гостей артистов — ансамбль штаба Черноморского флота (человек 80).

Тем не менее тогдашний командующий Черноморским флотом адмирал Э.Д. Балтин приказал: «...выйти в море и стрелять всю дорогу, направо и налево, сразу от боновых ворот. Прикомандируйте туда подготовленных людей».

В результате на переходе морем было выполнено 11 артиллерийских стрельб и 8 ракетных пусков — проверены все каналы ракетных комплексов. Дали пострелять из АК-630 и московским гостям.

Через два года в такой же поход был отправлен крейсер «Москва» (бывший «Слава»). Но увы, Балтин был смещен, и в походном штабе оказались один политработники. Никакой боевой подготовки не велось, одни «песни и пляски».

Еще раз «демонстрировал флаг» в Средиземном море крейсер «Москва» в 2002 г., а БПК «Азов» в 2001, 2002, 2004, 2005 годах ходил с подобным визитом в Грецию на годовщины наваринского сражения. Демонстрировал все тот же «флаг».

И лишь в 2003 г. был предпринят единственный дальний поход в условиях, приближенных к боевым. Первая группа кораблей в составе танкера «Бубнов», буксира «Шахтер» и боль-

шого десантного корабля «Цезарь Куников» с усиленной ротой десанта на борту прошла Босфор 10 апреля. А на следующий день в пролив вошли крейсер «Москва», сторожевые корабли «Пытливый» и «Сметливый».

При этом турецкий катер пытался помешать проходу большого десантного корабля и потребовал по УКВ остановиться. Командир корабля капитан 2-го ранга Сергей Синкин ответил: «Не мешайте моим действиям». На палубе развернулись автоматчики — морпехи, экипаж по тревоге занял боевые посты. Ну, басурманы и отстали.

Зато после выхода из Дарданелл за нашими кораблями увязал португальский эсминец «Васко де Гама». Он запросил у крейсера, идущего головным: «Что за груз у вас на борту?» Немая сцена на ходовом, командир отряда контр-адмирал Е. Орлов, заместитель командующего Черноморским флотом, дремлет в кресле, командир вызывает переводчика. В конце концов эсминец НАТО получил ответ: «Какая погода в Португалии?» Больше вопросов не было.

Отряд черноморских кораблей прошел Суэцкий канал и 29 апреля 2003 г. на рейде острова Сокотра соединился с отрядом кораблей Тихоокеанского флота в составе БПК «Маршал Шапошников» и «Адмирал Пантелеев». Кроме того, в учении приняли участие два ракетносца Ту-95. Воздушная разведка велась двумя самолетами Ту-160. Наши самолеты действовали на расстоянии 8500 км от аэродрома базирования.

Сценарий учений был следующий. В результате эскалации военных действий США в Ираке вооруженные силы США начали боевые действия с применением обычного оружия. Конвой противника в составе десантного корабля управления и шести десантных кораблей из точки с координатами: ш = 17°30'; д = 65°30' осуществляют переход в район Баб-эль-Мандебского пролива. Соединение кораблей-ракетносцев в составе крейсера, двух эсминцев и трех фрегатов выдвинуто для прикрытия конвоя по направлению 330° на расстоянии 5 миль.

Боевую устойчивость корабельных групп обеспечивают две подводные лодки, действующие в районе 250 миль западнее порта Бомбей.

Наш отряд в составе крейсера «Москва», сторожевых кораблей «Сметливый» и «Пытливый», с приданными БПК «Маршал Шапошников» и «Адмирал Пантелеев» должен нанести последовательные удары по ракетноносцам противника с задачей ослабить его (вывести из строя главные цели) с последующим уничтожением транспортов противника из состава конвоя.

Вражеский конвой был обнаружен разведчиками Ту-160, они и навели на него ракетноносцы Ту-95 и корабельную группу. Двумя крылатыми ракетами с Ту-95 были «потоплены» один эсминец и один фрегат.

Крейсер «Москва» 15 мая провел пуск ракеты «Вулкан» по крейсеру типа «Тикондерога» на дистанции 25 км. «Крейсер» был имитирован надувной мишенью, поставленной «Сметливым». Ракета сделала «горку» до высоты 230 м, обнаружила цель, а затем опустилась на высоту 40 м. Было достигнуто прямое попадание в мишень.

Возможно, у кого-то из читателей возник вопрос: а почему была так мала дистанция стрельбы? Основных причин две. Во-первых, было решено проверить возможность стрельбы на малых дистанциях, ведь по ТУ производителя минимальная дальность стрельбы этим комплексом составляла 50 км. Вторая причина заключалась в том, что в районе учений постоянно сновали американские военные корабли, и очистить от них большой район стрельбы было трудно. И наше начальство решило подстраховаться — вдруг влепят «Вулканом» по реальной цели.

Кроме того, были проведены пуски зенитных ракет 5В-55РМ комплекса «Форт» по воздушным и надводным целям. Черноморские корабли стреляли с зенитного комплекса «Оса-МА», а БПК «Пантелеев» — с комплекса «Кинжал».

23 мая был проведен «встречный бой» на совместных учениях с Западным флотом ВМС Индии.

В общем, учения 2003 г. в Индийском океане были проведены как в былые годы, я бы сказал, «на советском уровне».

В дальнейшем походы Черноморского флота вновь свелись к «демонстрации флага». Так, в 2005 г. сторожевой корабль

«Пытливый» два месяца принимал участие в патрулировании с кораблями НАТО.

Во время «демонстрации флага» министра обороны Иванова в январе 2006 г. у берегов Италии все-таки попытались выполнить артиллерийские стрельбы по имитатору калибром 30 мм, но на борту не было специалистов, а артиллерист соединения занимался составлением культпоходов, поэтому результат был плачевный.

## Глава 5

### НЕОБЪЯВЛЕННАЯ ВОЙНА КИЕВА

Как уже говорилось, все соглашению по Севастополю и разделу Черноморского флота были крайне невыгодны для России. Но в конце концов, если бы украинская сторона строго выполняла их, ситуация была бы терпимой. Увы, правительство Украины начало необъявленную войну против России на Черном море. Я не сгущаю краски, просто российские СМИ скрывают от населения истинную ситуацию и лишь изредка передают отдельные инциденты — «надводную часть айсберга».

В украинской прессе при поддержке правительства постоянно нагнетаются страхи по поводу пребывания на украинской территории вооруженных сил враждебной державы. Сотни парней из так называемого Студенческого братства приезжают в Крым и устраивают пикеты у объектов, принадлежащих Черноморскому флоту. Их активисты таскают плакаты с лозунгами «Черноморский флот — главный нарушитель Основного закона», «10 лет Конституции — 10 лет ее нарушения со стороны российского флота».

Действительно, статья 17 Конституции Украины запрещает размещение на территории Украины иностранных военных баз. Вместе с тем пункт 14 переходных положений Конституции постановил, что использование существующих на момент принятия Основного закона военных баз на территории Ук-

раины для временного пребывания иностранных военных формирований возможно на условиях аренды в порядке, определенном международными договорами, ратифицированными Верховной Радой. Так что Черноморский флот находится в Севастополе в полном соответствии с «самостийной» конституцией.

Украинские власти с 1991 г. саботируют почти все испытания оружия и боевую подготовку на Черном море.

Первые морские полигоны в Крыму появились еще в царствование Александра III. А в советское время на полигонах Крыма были испытаны все без исключения виды вооружений ВМФ — торпеды, мины, артиллерия, крылатые, баллистические и зенитные ракеты, гидроакустические станции и т.д. Там же испытывались авиационное вооружение и космическая техника.

Несколько больших полигонов было расположено в районе Феодосии, а в мае 1953 г. создан полигон для баллистических и крылатых ракет между Балаклавой и Севастополем.

Деятельность полигонов была предельно засекреченной. Так что миллионы людей со всего Советского Союза, отдыхавших в Крыму, даже не догадывались о присутствии сверхсекретных пусковых установок где-нибудь в нескольких километрах от их санаториев.

В районе Балаклавы были проведены испытания на малую дальность всех баллистических ракет подводных лодок, большинства крылатых ракет, включая ракеты с подводным стартом. Пуски производили с двух погружавшихся в море стендов, с двух опытовых подводных лодок «С-76» и «С-233», а также с береговых установок.

После развала СССР Балаклавский полигон прекратил свое существование. Плавающие стенды и опытовые подводные лодки пошли на лом. Какая-то часть наземного оборудования была вывезена, остальное разграблено частными лицами. Естественно, что никому не пришло в голову сделать на месте знаменитого полигона какой-либо музей, я уж не говорю о мемориальном центре.



Часть территории полигона передана монахам. 22 июля 1993 г. совет по делам религий при кабинете министров Украины зарегистрировал устав религиозной организации — Свято-Георгиевского мужского монастыря Симферопольской и Крымской епархии Украинской православной церкви Московской патриархии.

На мысе Фиолент под сенью монастыря расцвели различные богоугодные заведения: частные пансионаты «Афалина», «Веста» и др. Девицы, обитающие там, почему-то не похожи ни на весталок, ни на монашек. Но, как говорится, «не согрешишь — не покаешься, не покаешься — не спасешься». А тут всё рядом — «в одном флаконе».

Феодосийский полигон «Песчаная балка» был создан в 1946—1948 гг. У полигона имелись свои авиаэскадрилья, 117-я бригада опытовых кораблей и т.д. На полигоне проходили испытания крылатых ракет «Шторм», «Щука-А», «Щука-Б», КСЦ, П-15У, «Колчан», «Стрела», «Сопка», П-25, «Аметист», «Малахит», «Термит», «Москит», «Гранат», «Уран» и зенитных комплексов «Волхов-М», «Волна», «Волна-Н», «Волна-П», «Шторм», «Шторм-М», «Оса-М», «Оса-МА», «Оса-МА-2», «Ураган», «Ураган-1», «Кинжал», «Кортик», «Форт», «Форт-М», а также ручных переносных зенитных систем «Стрела-2», «Стрела-3» и «Игла».

В связи с развалом Советского Союза на полигоне многое изменилось. И только в негативную сторону: полигон остался вне пределов Отечества — России. До минимума сокращен в численности личный состав; нет больше 300-го отдельного местного стрелкового батальона (вместо него введен ВОХР); многие здания и сооружения разрушены, законсервированы и требуют капитального ремонта; приостановлены многие виды испытания, в том числе лазерного оружия; возникли большие проблемы в обеспечении полигона топливом, электроэнергией, водой, транспортом и т.д. Но полигон формально существует и принадлежит РФ.

Тем не менее пусков ракет там производить нельзя. Это все равно, что иметь завод, где нельзя вести производство, или

иметь нефтяную вышку без права добывать нефть. Повод для запрещения пусков ракет дала сама украинская сторона.

Первый случай произошел в апреле 2000 г., когда Черноморский флот проводил боевые стрельбы. Причем в полном соответствии с международными договоренностями район стрельб был закрыт для мореплавания, и об этом оповестили не только Киев, но и Мадрид. Из Мадрида, как это принято в Европе, оповестили все суда, находящиеся в регионе.

Начались пуски. Первой отстрелялась 41-я бригада ракетных катеров Черноморского флота. Стрельбы велись по мишеням примерно в 100 км от Севастополя. Затем наступила очередь береговых комплексов «Редут» на мысе Херсонес. Как и было ранее, стрельбы велись с мобильных установок 854-го берегового ракетного полка Черноморского флота. Но стреляли поочередно расчеты с разных флотов — черноморцы, северяне и балтийцы.

А в это время из Стамбула шел наполненный импортными шмотками украинский теплоход «Верещагино» водоизмещением 1220 т. На всякие оповещения о закрытии района для плавания капитану В.Б. Коржову было плевать, что на Севастополь, что на Мадрид. Мало того, когда теплоход проходил мимо мишенной позиции, команда заметила привязанные к щиту два надувных уголкового отражателя на канате длиной в 150—200 м. Капитан решил поживиться — украсть и отражатели, и крепящий их конец. А был как раз перерыв, связанный с перезарядкой пусковых установок. Но тут перерыв кончился, и ракета «Прогресс» насквозь пробила надстройку и радиорубку теплохода. На счастье экипажа и капитана, они в этот момент находились далеко, и был ранен только один моряк.

За этим фарсом последовала настоящая трагедия. 4 октября 2001 г. из района Феодосии украинцы произвели учебный пуск зенитной ракеты В-880 с комплекса С-200М. Из-за разгильдяйства зенитчиков ракета ушла не туда и на дистанции 225 км (!) поразила у берегов Грузии российский самолет Ту-154, летевший из Израиля. Погибло 78 пассажиров и членов экипажа.

Руководство Украины, включая министра обороны, несколько дней нагло врало, доказывая, что никаких пусков ракет не было и, мол, так далеко зенитные ракеты советского производства не летают. Однако место пуска и маршрут В-880 были засечены с американского спутника в режиме реального времени, а позже российская сторона обнаружила в обломках самолета готовые поражающие элементы боевой части В-880.

Пойманное на вранье правительство Украины стало всячески оттягивать выплату компенсаций российской стороне, но зато объявило о запрете всех пусков всех типов ракет на российских полигонах под Феодосией. Так, надолго была сорвана доводка противокорабельной ракеты Х-35 комплекса «Уран». Как может противокорабельная ракета, летящая на высоте 5—15 м над уровнем моря, сбить пассажирский самолет, не знает никто, разве что министерство обороны в Киеве.

Полигону «Песчаная балка» в XXI веке удалось выпросить у Украины разрешение на один пуск ракеты Х-35, да и то на минимальную дальность в 7 км. Далее пришлось переносить испытания «Урана» к берегам Кавказа в район Анапы.

Теперь Украина запретила России вести стрельбы не только новыми ракетами с полигонов, но и проводить обычную рутинную боевую подготовку на всей акватории Черного моря. Ежегодно Черноморский флот выполняет по 50—60 пусков ЗУР малой дальности «Оса», а также 5—6 пусков крылатых ракет типа «Термит», «Малахит» и П-100, причем не на полную дальность. Что же касается более мощных ракет — зенитных комплексов «Форт», «Шторм», «Волна» и противокорабельного комплекса «Вулкан», то ими нам вообще запретили стрелять.

Обратится, к примеру, командование Черноморского флота с просьбой: «Укажите нам «окна» пролета гражданских самолетов, и плюс-минус 30 минут мы не стреляем». А штаб ВМС Украины отвечает: «Не можем, этим вы наносите ущерб Украине как суверенному государству».

Однажды представители штаба Черноморского флота отправились в частном порядке в Симферополь к украинским

гражданским авиадиспетчерам — так, мол, и так. А те говорят: «Проблем нет, через полигоны летает два-три самолета в день, закроем воздух на плюс-минус 30 минут и работайте, только подайте заявки». Но заявки-то приходится подавать через штаб ВМС Украины! А там один ответ — нет!

Украина мешает проведению любых учений Черноморского флота. Так, весной 2005 г. проводилась отработка (ежегодная, кстати) высадки морской пехоты на российский же полигон (мыс Чауда — мыс Опук) нашим большим десантным кораблем. И тут «самостийники» потребовали прекратить учения. Повод смехотворный: часть морпехов на БДК дислоцировалась в Крыму, а кто-то там, рота или взвод — на Кавказе. Так вот служившим в Крыму морпехам высаживаться можно, а кавказцам — ни в коем разе. Зато американской морской пехоте в Крыму можно высаживаться всегда и везде.

Через год, в 2006 г., там же при высадке с БДК «Николай Фильченков» 142 морпехов из 382-го отдельного батальона морской пехоты Черноморского флота опять начался скандал. На сей раз Черноморский флот якобы не предупредил украинскую сторону.

Как пояснили в пресс-службе Черноморского флота России, большой десантный корабль «Николай Фильченков», по согласованию с компетентными органами Украины, следовал по маршруту Новороссийск — полигон Опук — Феодосия — Севастополь для участия в плановых учениях Черноморского флота. При этом сроки проведения учения морских пехотинцев были заблаговременно согласованы органами военного управления Черноморского флота и ВМС Украины. Однако после прибытия десантного корабля в район российского полигона под Феодосией выяснилось, что пограничные службы Украины не располагают соответствующей информацией. В связи с проявившейся технической недоработкой было принято решение об убытии транспорта с морскими пехотинцами в Новороссийск.

Чуть ли не каждый день «самостийники» в 2004—2006 гг. устраивают в Севастополе мелкие и гнусные провокации, на-

правленные против Черноморского флота. Так, например, с 1994 г. гимном города Севастополя является «Легендарный Севастополь», написанный композитором Ваню Мурадели и поэтом Петром Градовым. И вот в мае 2006 г. в эфире телерадиоцентра «Бриз» ВМС Украины прозвучал украинизированный вариант этого гимна.

В украинском варианте «Легендарный Севастополь» уже не «город русских моряков», а «столица українських моряків», «легендарный» переделан в «величавый». В тексте появились «казацкие чайки», «древние русы», «казаки» и прочие национальные символы.

Песню перевел и додумал, как не скрывают на «Бризе», «поэт Мирослав Мамчак». Он же является начальником телерадиоцентра «Бриз», капитаном 1-го ранга ВМС Украины. Так что речь в данном случае идет о чиновнике Вооруженных Сил Украины. Сделал он перевод по просьбе исполнителя переделанного варианта песни — штатного сотрудника этого военного телерадиоцентра Александра Иванова. «Севастопольская газета» опубликовала откровения Иванова: «Я придумал фишку, чем можно покрепче врезать нашим друзьям-россиянам. Нужна была эта фишка для яблока раздора. И я подумал, что можно перевести на украинский язык песню «Легендарный Севастополь», и предложил это Мирославу Мамчаку».

Так же откровенно сотрудник ВМС рассказывает в газете о резонансе после исполнения гимна в его исполнении: «Многие возмутились. И по городу понеслось: ах вы ж такие!.. Да еще кто поет, Иванов. Я не останавлиюсь, я буду дальше продолжать свою идеологическую работу. Я написал 150 произведений о Военно-морских силах Украины. Только за последний месяц накатал 35 песен: и музыку, и слова, и сам исполняю». И еще одно откровение исполнителя: «Во время такого же концерта в Одессе меня спросили: «А что, Севастополь — это Украина?» Видите, как людям заморочили голову. Я просто отвечаю ударом на удар: написал новую песню: "Це мій Севастополь, це є Україна"».

Большинство местного населения восприняло украинскую поделку как глумление над историей и памятью о героях, от-

давших жизнь за легендарный город. А патентный поверенный Украины Ольга Борисова заявила, что «ситуация носит не этический, а юридический характер. Без разрешения наследников В. Мурадели и П. Градова никто не имеет законного права ни на использование песни, ни на какие-либо ее переработки».

10 апреля 2006 г. кабинет министров Украины выделил Севастополю 9 млн. гривен (около 50 млн российских рублей). Официально заявлено, что средства будут направлены на проведение конкурсов, фестивалей и других культурно-художественных мероприятий, в том числе в рамках всеукраинской акции «Молодежь Украины — будущее государства». Деньги также пойдут на поддержку проектов украинских общественных организаций. Особо говорится об обеспечении функционирования украинского языка в музеях и других учреждениях культуры, а также во всех сферах общественной жизни — в рамках акции «Украинский Севастополь».

Предусмотрены изготовление и размещение рекламы, направленной на поддержку украинского языка и культуры, проведение концертов, посвященных Дню Конституции и Дню независимости Украины, популяризация украинского языка средствами современного искусства (театр, кино, анимация). Часть выделяемых средств направляется на проведение в Севастополе гастролей Национальной оперы Украины и Львовского национального академического театра оперы и балета.

Понятно, что от такой деятельности украинских властей падает как боеспособность Черноморского флота, так и престиж РФ в Черноморском регионе.

В конце 2005-го — начале 2006 г. Украина начала так называемую маячную войну, попытавшись захватить маяки, отошедшие Российской Федерации при разделе флота. Однако «самостийникам» удалось захватить только один Ялтинский маяк. На другие маяки, в том числе на мысе Сарыч, были направлены российские морские пехотинцы. Активисты «Студенческого братства» попытались прорваться силой на русские маяки, но министр обороны РФ Иванов предупредил, что караулы могут применить оружие.

Тогда власти Украины подняли вой, что военные Черноморского флота не могут передвигаться по территории Украины с оружием. Глупость и наглость этого утверждения очевидна. Как уже говорилось, объекты Черноморского флота разбросаны в районе Севастополя в десятках мест. Так что если БТР надо перегнать с одного объекта на другой, скажем, на 400 м, его надо разоружать?

23 марта 2006 г. севастопольская молодежная общественная организация «Прорыв» выехала на Украину и провела свое мероприятие на Тендровском маяке в Херсонской области. Как сообщает корреспондент ИА «REGNUM», этот маяк перестал функционировать сразу после передачи его Украине. В настоящее время от него остались только шпиль и лампа, которую забросили на крышу частного сарая. Участок маяка продан четверым предпринимателям, сейчас здесь идет строительство частных пансионатов. Молодежь из организации «Прорыв», одетая в наряды туземцев, разожгла на берегу костер и сигнализала «вручную» проходящим судам, демонстрируя, какая участь ждет Украину, если и оставшиеся маяки Россия отдаст Украине.

«Наглядный пример судьбы Тендровского маяка открывает суть «маяковой войны» Украины с Россией, — заявил корреспонденту ИА «REGNUM» лидер крымского молодежного общественного объединения Алексей Добычин. — Позиция Украины по маякам не обусловлена желанием нести ответственность перед мировым сообществом за безопасность судоходства в Черном море, и даже не столько по политическим мотивам — насолить России и выдавить Черноморский флот РФ из Крыма и Севастополя, а стремлением захватить элитные прибрежные участки земли, на которых эти маяки находятся», — считает Добычин. Он также обратил внимание на то, что большинство маяков, переданных Россией Украине, не просто перестали работать — на их месте построены элитные коттеджи, пансионаты и т.д. «Именно поэтому ведется такая война за Сарычский, Ялтинский, Херсонесский маяки. Участки под этими маяками в прямом смысле золотые», — подчеркнул лидер крымского «Прорыва».

Еще до «маячной войны» произошло противостояние у косы Тузла. Начну с того, что такое коса. Я открываю «Советский энциклопедический словарь»: «Коса — низкая и узкая намываемая полоса суши, причлененная одним концом к берегу, а другим выступающая в сторону моря (реки, озера)»\*. Словарь русского языка С.И. Ожегова еще более конкретен «Коса — полуостров в виде узкой полосы земли, отмели».

Таким образом, тузлинская коса — это естественное продолжение Таманского полуострова, точно так же, как и коса Чушка, где находится российский порт Кавказ. Между ними Таманский залив. С севера Таманский полуостров омывает Азовское море, с юга — Черное море, а с запада — Керченский пролив.

В течение столетий на косе Тузла то появлялась, то исчезала промоинка, соединяющая ее с кавказским берегом. В частности, сейчас промоинка есть, но, по мнению ученых, через несколько лет она исчезнет.

7 января 1941 г. коса Тузла была передана из состава Краснодарского края в состав Крымской АССР. Мотивировка — какая-то хозяйственная мелочь.

Таким образом, произошло мелкое изменение границ внутри РСФСР, при этом об изменении каких-либо морских границ и речи не было.

При передаче Крыма Украине в 1954 г. ни о каких морских границах речи тоже не было. Азовское море было внутренним морем СССР и полностью принадлежало ведению центра, правопреемником которого является Российская Федерация.

До 1997 г. о косе Тузле ни на Украине, ни в России не знал никто, кроме местных жителей. Но в связи со строительством дамбы у косы Тузла правительство Украины и ее СМИ начали шумную кампанию, что Россия-де посягает на часть территории «незалежной Украины». Через несколько дней после начала конфликта выяснилось, что на «украинской мове» коса Тузла переводится как остров Тузла. На Тузлу была срочно доставлена пограничная застава усиленного состава. Пограничники

---

\* Советский энциклопедический словарь / Под ред. А.М. Прохорова. М.: Советская энциклопедия, 1982. С. 635.



немедленно приступили к рытью окопов и подготовке к войне с Россией.

С юридической точки зрения коса на 100% принадлежит РФ. Но в конце концов, черт с ней, с узкой песчаной косой, на которой к 2004 г. проживало от 8 до 13 (!) местных жителей. Дело в другом. Претендуя на Тузлу, украинские власти объявляют Керченский пролив своей собственностью. Ходить через промоину, отделяющую косу от кавказского берега, не могут ни морские, ни речные суда. Все суда идут через канал, прорытый в Керченском проливе между Тузлой и крымским берегом.

И вот украинские власти в стиле Соловья-разбойника и турецких янычар стали брать дань с русских судов, проходящих через Керченский пролив. Хочешь не хочешь, плати за «лоцманскую проводку», «портовый сбор», «якорный сбор», «канальный и дноуглубляющий сбор» и, наконец, «ледовый сбор».

Между тем после утраты Россией в 1991 г. большей части торговых портов Черного моря резко возросло значение наших портов на Азовском море — Темрюка, Таганрога и др. Так, Темрюк официально был объявлен международным портом. 90—95% грузопотока, проходящего через Керченский пролив, направляется в Россию, и только 5—10% — на Украину.

Доходы «самостийного Соловья-разбойника» в последние годы растут в геометрической прогрессии, и в 2004 г. ему удалось собрать с русских свыше 300 тыс. долларов.

Российские власти предложили вести лоцманскую проводку своими силами, мол, наши лоцманы лучше. «Нельзя, мы незалежны!» — был ответ Украины.

Самое главное, что канал построили русские цари и генсеки на русские деньги, а сейчас он заиливается со скоростью 0,5 м в год\*, поскольку «самостийники» не желают его чистить, а русские деньги идут в бездонные карманы киевских чиновников.

Замечу, что это происходит не только с Керченским проливом, но и по всему Крыму. Так, я в сентябре 2005 г. в Алушке посетил Воронцовский дворец, построенный исключительно

---

\* По данным: *Травников А.* Коса Тузла и стратегические интересы России. Ростов-на-Дону: Феникс, 2005.

на русские деньги. Сейчас билет там стоит около 150 русских рублей. Посетителей миллион — длинная очередь. Но, как мне сказала старая смотрительница дворца, дворец разрушается, а все деньги идут в Киев. Степень разрушения я видел сам.

Сейчас Киев пытается превратить Азовское море в Украинское озеро. «Самостийники» утверждают, что граница проходит по линии, соединяющей восточную оконечность Керченского полуострова с украинской границей на севере Азовского моря, восточнее Кривой косы. Таким образом, большая часть моря отходит к Украине, со всем рыбным хозяйством и перспективными нефтяными месторождениями.

Впервые с 1784 г. у Керченского пролива появились турецкие рыбацьи суда. 8 марта 2002 г. российские пограничники на сторожевом корабле «Кубань» после пяти часов преследования и открытия огня на поражение задержали турецкую шхуну «Елдык-Балык». В трюмах обнаружено 7 т добытой турецкими браконьерами барабульки.

На очереди ввод в Азовское море судов НАТО.

## Некоторые итоги БЫТЬ ЛИ ЧЕРНОМОРСКОМУ ФЛОТУ ПОСЛЕ 2017 г.?

В 2017 г. истекает срок Соглашения об аренде российской военно-морской базы в Севастополе. Весной 2006 г. министр обороны и ряд других чиновников Украины заявили, что дальнейшее продление аренды исключено. Напомню, что к 1991 г. Черноморский флот базировался исключительно в портах УССР, в городе союзного подчинения Севастополе и в порту Потти, находившемся на территории Грузинской ССР.

Таким образом, Черноморский флот в 2017 г. оказывается без баз. Что же делать?

В российских СМИ уже появились статьи с предложениями ликвидировать Черноморский и Балтийский флоты. Мол, в океанах и в Средиземном море нашим кораблям делать нечего и лучше оставить на Черном и Балтийском морях по несколько малых сторожевиков для охраны экономической зоны. Эти статьи полностью совпадают с выступлениями ведущих американских политиков — Россия должна сосредоточиться исключительно на решении внутренних проблем и перестать заниматься внешнеполитической деятельностью.

С 1991 г. в вопросах, касающихся Черноморского флота, руководство РФ постоянно уступает Украине. Экстраполяция этой игры в поддавки однозначно показывает нам, что Черноморского флота к 2017 г. уже не будет.

Причины подобного «умиротворения» Украины очевидны. Прибыль многих наших олигархов в значительной степени свя-

зана с хорошими отношениями с США и НАТО. Я уж не говорю об их объектах собственности в Западной Европе и США, о детях, обучающихся в тамошних университетах, и т.д. Наконец, многие российские предприниматели заимели собственность на территории Украины и в Крыму и боятся ее потерять в случае конфликта с «самостийниками». На самом деле «оранжевые» или татары все равно отберут русскую собственность, и чем больше им уступать — тем быстрее. Возможно, наши олигархи понимают это, но они живут лишь сиюминутной выгодой — урвать сегодня миллиарды, а потом, в случае чего, провести остаток жизни на Канарах.

Сейчас же РФ в отношениях с Украиной подошла к грани, за которой начинаются необратимые последствия для нашего народа, включая распад самой Федерации. Отступить некуда, хотя находится немало чиновных умников, предлагающих правительству частичные решения отдельных проблем.

Давайте, мол, построим базу для Черноморского флота на Кавказе в Новороссийске или в районе Соленых Озер. Всего десять миллиардов у.е., и к 2010 г. будет готова главная база Черноморского флота. Ну, выделит правительство эти 10 млрд у.е., так 90% этой суммы разворуют не к 2010-му, а уже к 2008 г. Главное же другое: из-за географических и климатических условий русский флот за 230 лет своего существования ни разу не базировался в Новороссийске, да и не мог этого сделать. Теоретически возможно построить там главную базу, но стоит она будет не десять, а сто, а то и триста миллиардов у.е.

С косою Тузлой тоже много советов. Давайте платить Украине за пользование Керченским проливом. Так она каждый год увеличивает плату, а через несколько лет пролив совсем обмелеет, а углублять его России за свои средства «самостийники» не дают. А что будет, если через пару лет промоина на косе пересохнет и независимая Украина получит сухопутную азиатскую границу? Кстати, многие «оранжевые» политики считают, что Краснодарский край принадлежит РФ незаконно, он, мол, населен потомками запорожских казаков. Может, и Краснодарский край отдадим? Это ведь куда меньший урон России как в материальном, так и в нравственном отношении, чем Севастополь.

Выход один — пора начинать давать сдачи, пусть даже асимметричным ударом. Пора понять, что «братская Украина» существует лишь в пропагандистской риторике коммунистов и нынешних неолевых, рядящихся в тогу демократов. Вообще нет такого государства — Украина. Был и есть только географический термин. Куда едешь? На Урал, на Украину, но в Польшу, в Румынию, в Турцию. А наши руководители в угоду «самостийникам» начали уродовать русский язык и говорить «в Украину».

Нынешняя Украина — это конгломерат земель, искусственно созданный по указанию Ленина в 1922 г. как административная единица СССР, которая в 1991 г. стала «незалежной». Украина состоит из ряда регионов, существенно различающихся в экономическом, культурном и языковом отношении.

На Западной Украине господствует галицийская русофобская идеология. Эти земли были отторгнуты от Древней Руси в XIV—XV веках и вошли в состав СССР лишь в 1939 г.

Левобережье в XIV—XV веках перешло от Древней Руси в состав Литовской Руси, но отвоевано Москвой при Иване III, в ходе Смугы захвачено поляками и возвращено России при Алексее Михайловиче. Население Левобережья в подавляющем большинстве говорит на русском языке и суржике\* и имеет тесные экономические, культурные и даже семейные связи с населением смежных областей РФ.

Южная часть Украины, бывшая Таврическая губерния, до конца XVIII века была необжитым Диким полем, и лишь императрица Екатерина II и князь Потемкин-Таврический заселили его и сделали цветущим краем.

Наконец, есть русско-татарский Крым.

Кроме того, есть много интересных анклавов, как, например, Закарпатье или, как его называют местные жители, Подкарпатье. Там живет небольшой народ, который любит Россию, русскую культуру и считает себя русским, а по-местному — русинами. Это осколок Древнерусского государства, захваченный венграми еще в X веке, но сохранивший язык и культуру. Увы, рассказ о таких анклавах выходит за рамки книги.

---

\* Суржик — смесь русского языка и малороссийского наречия.

Сформировать из этих народов единый народ и единое государство киевские власти, что «оранжевые», что «бело-голубые», могут лишь на русофобии, провоцируя один конфликт с РФ за другим.

Установит киевское правительство не братские, а лишь нормальные взаимовыгодные отношения с восточным соседом, и через несколько лет Украина распадется на несколько независимых государств.

Замечу, что киевским властям как воздух нужна предвоенная ситуация с Россией, но самой войны они боятся как огня. Украинская армия малобоеспособна, а об опереточных УВМС и говорить не приходится. Не следует забывать, что у России есть и тактическое ядерное оружие. Поэтому «самостийники», за неимением лучшего, пускают в ход формулу Остапа Бендера — «заграницанам поможет». Но можно ли, будучи в здравом уме, предположить, что Вашингтон, Лондон или Париж рискнут начать с Россией термоядерную войну из-за Тузлы или Севастополя? Те же поляки в XVIII—XX веках раз 20 надеялись на Запад, и не на какого-то там Буша, а на Карла XII, трех Людовиков (XIV, XV и XVI), а потом на двух Наполеонов — I и III и даже на Лигу Наций, но, увы, каждый раз оказывались изрядно побитыми Россией.

Однако, обладая несоизмеримо превосходящими силами (с учетом тактического ядерного оружия), Россия ни в коем случае не должна применять силу первой. Действия киевских политиков столь неумны, а у РФ столько экономических и политических козырей на руках, что добиться превращения Украины в конфедерацию можно чисто дипломатическими и экономическими методами, а также с помощью психологической войны. Это не моя идея. О конфедерации или федерации говорят и многие украинские политики. Так, например, Даниил Коптив пишет: «Именно унитарный статус Украины является генератором нестабильности страны и скрытой угрозой ее территориальной целостности... Результаты практически всех выборных кампаний Украины последних 15 лет убедительно свидетельствуют о том, что политическая конкуренция происходит не между партиями, идеологиями, а меж-

ду регионами... В условиях унитарного государства единственная возможность для региона защитить свою региональную идентичность — это добиться власти представителей региона над всей Украиной»\*.

Тем не менее киевские власти любой ценой стремятся создать унитарное государство. Они не скрывают, что образцом для них служит Польша. Но базой для польской унитарной модели является этническая однородность страны, а это было достигнуто благодаря тому, что Россия отделила от Польши земли, населенные русскими православными людьми, а после Второй мировой войны поляки депортировали со своей территории миллионы немцев и украинцев.

Создание конфедерации полунезависимых или независимых государств будет выгодно как всему населению Украины, так и России, и Западной Европе.

Установление РФ дружеских отношений с Донецкой республикой, с Республикой Таврида и т.д. вполне реально и соответствует их взаимным интересам. Кстати, такие республики не моя выдумка. Они существовали несколько месяцев в ходе Гражданской войны, да и сейчас о возможности их создания говорят многие политики на востоке Украины.

Не надо быть специалистом в области психологических войн, чтобы видеть, как «самостийники» подставляют сами себя. Они требуют маяки. Так почему наше телевидение, работающее на Россию и Украину, не показывает, в каком виде находятся маяки, давно принадлежащие Украине, и т.д.?

Летом 2006 г. деятели из Студенческого братства подплыли на лодках к Памятнику затопленным кораблям в Севастополе и обвили его большими оранжевыми лентами с надписями: «Здесь будет украинский маяк». Но почему это не показывает русское телевидение? Может, не интересно русским и украинцам? Увы, у нас телевизионное время занято репортажами о пятикласснице, в 11 лет родившей девочку, о хулиганствах скинхедов и т.д.

---

\* *Коптив Д.* Федеративная республика Украина // Восстание меньшинств: Косово. Молдавия. Украина. Грузия. Курдистан: Сборник / М.: Европа. 2006. С. 79—80.

Почему не изготовить и не распространить миллион красочных листовок с изображением оранжевых лент на памятке? На всех вокзалах от Москвы до Киева должны висеть листовки с надписью: «"Оранжевые" хотят ввести визовый режим, как с Грузией. А Ты этого хочешь?» На украинских винозаводах: «Ты хочешь запрета на ввоз вин, как с Грузией?» Во всех пограничных местечках: «Ты хочешь, чтобы Донецк и Мелитополь стали вторым Карабахом?»

На первую же очередную летнюю провокацию «оранжевых» почему бы не ответить массовой депортацией проституток с украинскими паспортами? Провести внезапные облавы в Москве, Питере, Брянске и других городах и на законном основании произвести высылку, причем дать возможность девицам захватить свои деньги, но не дать сменить туалеты. И несколькими эшелонами — на Казачью Лопань, где теперь «самостийная» таможня. А по пути милиции не мешать проводникам поезда и ушлым бабкам на всех станциях продавать девочкам горячительные напитки. Представьте картинку — многотысячный десант пьяных проституток в Казачьей Лопани. Да весь мир надорвется от хохота у телевизоров!

Не буду утверждать, что я придумал самый лучший вариант. Уверен, что у нас в соответствующих структурах напишут и лучшие сценарии. Важно взять верный курс и начать.

Нравится нам или не нравится, но фраза «Россия может быть великой или никакой» сейчас стала аксиомой.

А для этого России в числе многого другого нужен и сильный Черноморский флот, способный действовать как в Черном море, так и за его пределами — в Средиземном море, Атлантике и Индийском океане. Так было при матушке Екатерине и ее преемниках, так должно быть и в XXI веке, во времена великой нестабильности на берегах Черного моря и Восточного Средиземноморья.





# ПРИЛОЖЕНИЯ



## Судьба кораблей Черноморского флота 1990—2006 гг.

Главную силу Черноморского флота в 1990 г. представляли 150-я бригада надводных кораблей и 30-я дивизия надводных кораблей, базировавшиеся на Севастополь.

В состав 150-й бригады надводных кораблей входили два ракетных крейсера: «Слава» (проекта 1164) и «Адмирал Головкин» (проекта 58), два больших ракетных корабля: «Сдержанный» (проекта 61М) и «Неуловимый» (проекта 56У), а также два больших противолодочных корабля: «Скорый» (проекта 61) и «Проворный» (проекта 61Э)

Однако в конце 1990 г. крейсер «Слава» был отправлен в Николаев на капитальный ремонт и модернизацию, «Неуловимый» и «Проворный» выведены в резерв, а затем сданы на слом. Оставшиеся корабли — «Адмирал Головкин», «Сдержанный» и «Скорый» — вошли в состав 30-й дивизии надводных кораблей, а 150-я бригада была расформирована.

Одновременно переформировали и 30-ю дивизию, в составе которой на начало 1990 г. состояло 16 кораблей: противолодочные крейсера «Москва» и «Ленинград»; большие противолодочные корабли «Очаков», «Керчь», «Азов», «Комсомолец Украины», «Красный Кавказ», «Красный Крым» и «Сметливый»; сторожевые корабли «Пытливый», «Разительный», «Беззаветный», «Безукоризненный», «Деятельный», «Ладный» и «Пылкий». В 1990 г. крейсер «Ленинград» был выведен в резерв, а затем продан Индии на слом. В 1992 г. на базе Вторчермета в Инкермане разобрали «Комсомолец Украины», а в 1994 г.

продали на слом Индии «Красный Крым» и исключили из состава флота «Деятельный».

В итоге в ноябре 1994 г. из двух бригад надводных кораблей — 11-й и 21-й — сформировали 30-ю дивизию надводных кораблей.

В 1996 г. противолодочный крейсер «Москва», передавший свое имя ракетному крейсеру «Слава», переформировали в плавказарму «ПКЗ-108» и начали разоружение для сдачи на слом. Сторожевые корабли «Беззаветный», «Безукоризненный» и «Разительный», по предварительному разделу флота, должны были отойти к Украине. Предстоящая передача повлекла за собой полное разграбление этих кораблей, и как боевые единицы они перестали существовать.

Сторожевой корабль «Пылкий» был переведен в С.-Петербург, модернизирован и включен в состав Балтийского флота.

За пять лет, с 1990-го по 1995 год, практически прекратила свое существование знаменитая 63-я бригада ремонтирующихся, экспортных и модернизирующихся кораблей (БРЭМК). Лишь законсервированный крейсер «Михаил Кутузов» проекта 68А еще гордо высился у причала Троицкой бухты Севастополя.

В 2003 г. «Михаил Кутузов» был отведен на буксире в Новороссийск, а однотипный крейсер «Адмирал Ушаков» и крейсер управления «КРУ-101» (бывший «Жданов» проекта 68У-1), прошедшие капремонт и модернизацию, были проданы Индии на слом. Та же участь постигла и большой противолодочный корабль «Способный», на 70% уже модернизированный и сданный на слом из-за отсутствия финансирования. Продали на слом и плавказарму «ПКЗ-36» (бывший эсминец «Беспощадный» проекта 30бис).

После распада СССР были ликвидирована и 181-я бригада строящихся, ремонтирующихся, экспортных и модернизируемых кораблей (БР СРЭМК). Авианесущий крейсер «Тбилиси» проекта 1143.5 (позже переименованный в «Адмирал флота Советского Союза Кузнецов»), ракетный крейсер «Червона Украина» (проекта 1164), спасательное судно «Алагез» пере-

вели на другие флоты бывшего СССР. Достройка ракетного крейсера «Адмирал флота Лобов» затянулась на многие годы, и конца ей не видно. За это время на корабль неоднократно претендовала Украина, переименовая его то в «Галичину», то в «Украину», и даже сформировала для крейсера экипаж. Большие противолодочные корабли «Николаев» и «Ташкент» (проекта 1134Б) так и не смогли завершить ремонт и модернизацию и были проданы Индии на слом. Недостроенный корпус спасателя подводных лодок «Аю-Даг» был продан на слом Турции. Удалось достроить и передать на другие флоты России только три малых противолодочных корабля проекта 1124 — «МПК-82», «МПК-85» и «МПК-214», а также плавмастерскую «ПМ-12» (проекта 2020).

А теперь перейдем к ситуации с подводными лодками Черноморского флота.

Для начала в 1990 г. были проданы на слом в Турцию и Италию, а также отправлены на судоразделочную базу в Инкерман 11 лодок проекта 613 («С-100», «С-172», «С-197», «С-230», «С-234», «С-287», «С-296», «С-339», «С-344», «С-379» и «С-389») и одна ракетная лодка проекта 651 («Б-318»).

Однако еще работал наш ВПК, и в январе 1991 г. из Сормова в Севастополь по внутренним водным путям прибыла «Б-871» — новейшая лодка проекта 877В.

20 декабря 1991 г. было расформировано управление 131-го отдельного дивизиона. Последнюю в нем, опытовую лодку «СС-243» списали 1 сентября 1991 г. Заниматься ее конвертовкой было некому, и она вместе с учебно-тренировочной станцией УТС-10\* попросту затонула на глубине 6 м в Практической гавани. «Отслужив свое, она ждала разделки на металл, но «доброжелатели» ускорили этот процесс, сняв с подводной лодки часть арматуры, изготовленной из цветных металлов\*\*.

Новейшая лодка «Б-871» оказалась националистам лакомым кусочком. Видимо, спецслужбы США и НАТО были гото-

---

\* УТС-10 — переоборудованная подводная лодка «Щ-209».

\*\* Подводные силы Черноморского флота. С. 274.

вы заплатить солидные деньги за секреты проекта 877В. И с подачи западной разведки была начата операция по захвату этой лодки.

Предоставлю слово капитану 1-го ранга Игорю Федоровичу Леухину, в то время старшему помощнику командира «Б-871»: «Вечером 13 марта 1992 г. помощник командира «Б-871» по работе с личным составом капитан-лейтенант В. Петренко собрал моряков срочной службы украинской национальности и под надуманным предлогом повел их на подводную лодку, стоявшую у плавпирса в Южной бухте. Прибыв на пирс, Петренко дал приказание: «Команде вниз», а сам вытащил ракетницу и выпустил три красные ракеты. С противоположного берега бухты на катере прибыл капитан 1-го ранга Лупаков. В центральном посту он по общекорабельной связи зачитал текст присяги на верность народу Украины. На заранее подготовленном листе поставили свои подписи Петренко, командир БЧ-5 капитан-лейтенант О. Клигман, старшие лейтенанты командир БЧ-1 И. Баринов и командир моторной группы А. Рясик, командир группы гидроакустиков лейтенант В. Литвинов и радиометрист А. Махно.

Оценив сложившуюся ситуацию, стоявшие на вахте вахтенный моторист матрос Марат Абдуллин и вахтенный трюмный матрос Анатолий Заяц загерметизировались в 4-м отсеке и, угрожая прекратить вентилирование аккумуляторной батареи, что грозило взрывом газовой смеси, потребовали связи с командиром или со старпомом.

Мы стояли с командиром на верхней территории около матросской столовой, и неожиданно из строя моряков, возвращавшихся с ужина в казарму, кто-то спросил нас: «А что делать нам, русским?» Вопрос сразу насторожил. После объяснения стало ясно, что Петренко увел на корабль для «срочного дела» матросов-украинцев. Командир отправил меня на подводную лодку, а сам направился в команду уточнить обстановку и доложить командиру соединения.

В центральном посту я увидел замкомдива капитана 1-го ранга Лупакова. Старший лейтенант Баринов зачитывал текст

украинской присяги. По их реакции стало ясно, что меня не ждали. Я изъял вахтенный журнал ЦП, объявил о незаконности их действий и потребовал немедленно покинуть корабль. Моя попытка доложить ОД бригады обстановку по прямому телефону не удалась, т.к. Лупаков попросту выхватил из рук телефонную трубку. Проявив субординацию по отношению к заместителю командира дивизий, я еще раз потребовал покинуть подводную лодку и убыл на пирс к телефону. После доклада я вернулся в центральный пост и объявил учебную тревогу для повышения готовности корабля. Обстановка прояснилась неожиданным образом. Я узнал, что в отсеках посторонних нет, присягу никто не принимал, а в 4-м отсеке загерметизировались М. Абдуллин и А. Заяц. Экипаж беспрекословно выполнил все мои команды. Захват корабля и переприсягание не удалось. Лупаков и Петренко вынуждены были покинуть лодку.

После приведения подводной лодки в исходное положение я построил экипаж по большому сбору на пирсе. К этому моменту на корабль прибыл командир. В его присутствии Лупаков начал вести пропаганду за принятие украинской присяги. На приказание командира выйти из строя принявшим украинскую присягу Петренко стал призывать моряков не делать этого, предупреждая о нависшей над ними угрозе уничтожения, при этом называя командование «фашистами».

С подходом к пирсу командира бригады капитана 1-го ранга А. Косткина Лупаков прыгнул в катер и ретировался\*.

Замечу, что попытка захвата боевого корабля в зарубежных базах Великобритании или США была бы поводом для ввода войск для наведения порядка. Так было и в XIX, и в XX веках. Соответственно, Россия, послав в Севастополь хотя бы одну Псковскую воздушно-десантную дивизию, навсегда могла бы решить вопрос с Севастополем и Крымом вообще. Но увы, у нас правил «всенародно избранный» выпивоха, для которого приказ из Вашингтона был куда важнее интересов русского народа.

---

\* Подводные силы... С. 275—276.



В сентябре 1993 г. вышел приказ командующего Черноморским флотом, в котором после формулировки: «Ввиду невозможности дальнейшего использования по прямому назначению боевых кораблей... нецелесообразности их восстановления... исключить из состава 14-й дивизии подводных лодок большие подводные лодки «Б-6», «Б-36», «Б-41», «Б-105» пр. 641, среднюю подводную лодку СС-128 пр. 633...» При чем «Б-36» поставили в судоремонтный завод № 13 для использования в качестве запасных частей при ремонте «Б-435».

В июле 1994 г. в свой последний парад на День Военно-Морского Флота в Севастополе вышла «С-384» — последняя подводная лодка проекта 613. Она гордо пронесла советский Военно-морской флаг по Севастопольской бухте, погрузилась под перископ и вышла на внешний рейд главной базы флота. Эта лодка честно служила стране 42 года, в том числе 33 года на Черноморском флоте.

В конце 1994 г. «корабли замерли у пирсов. Закончились флотские запасы некоторых марок масел, а главное — вышел срок службы аккумуляторных батарей. Их пришлось выгрузить. А без аккумуляторной батареи подводная лодка теряет свое основное свойство — способность погружаться и подавать «электрическую кровь» на все потребители и приборы подводного организма»\*.

15 декабря 1994 г., согласно директиве Главкомандующего штабом ВМФ от 9 июля 1994 г., была расформирована 14-я дивизия подводных лодок. За 27 лет через дивизию прошли со своими командирами и экипажами 106 лодок постоянного и 24 лодки переменного состава.

В постоянном составе было 54 подводные лодки проекта 613, 11 — проекта 633, 12 — проекта А615, 10 — проекта 641, 4 — проекта 644, 3 — проекта 690, 2 — проекта 640, 2 — проекта 641Б, 2 — проекта 651, по одной подводной лодке проектов 655, 611АВ, 619, 1710, 1840, 877В.

В разные годы в состав дивизии входили лодки Северного флота: 16 единиц проекта 641Б и 8 проекта 877.

---

\* Подводные силы... С. 281—282.

В конце 1994 г. командование флота принимает решение упразднить базу подводных лодок в Балаклаве. Казарменно-жилищный фонд и коммунальные сооружения, всего 29 зданий, были безвозмездно переданы в постоянное пользование Исполкому Севастопольского Совета народных депутатов.

16 февраля 1995 г. 155-я бригада подводных лодок была передислоцирована из Балаклавской бухты в Южную бухту. В составе бригады были подводные лодки «Б-435», «Б-871», «Горьковский комсомолец», «Б-9», средняя подводная лодка-лаборатория «СС-533», катера-торпедоловы «ТЛ-1005» и «ТЛ-997», водолазные катера «РВК-516» и «РВК-429», плавучие зарядовые станции «ПЗС-61» и «ПЗС-63», судно-мусоросборщик «МУС-899».

270-й военно-морской лазарет был передан в состав 810-й бригады морской пехоты и переведен в бухту Казачья.

В принадлежавшем 155-й бригаде балаклавском военном городке стала дислоцироваться воинская часть национальной гвардии Украины.

С начала 1995 г. в составе Черноморского флота уже не было ни одной боеспособной подводной лодки. Лишь 22 мая 1996 г. в состав «сил постоянной готовности» формально ввели подводную лодку «Б-871».

Судьба других подводных лодок Черноморского флота сложилась по-разному. Ряд подводных лодок как Черноморского, так и Северного флотов, проходивших боевую подготовку на Черноморском флоте, были отправлены на Север (четыре лодки проекта 877: «Б-177», «Б-459», «Б-471» и «Б-800» и две лодки проекта 641 Б: «Б-437» и «Б-498»).

В 1991 г. на слом пошли подводные лодки проекта 613 — «С-74», «С-287» и «С-379», выведена из состава флота большая специальная лодка «БС-153», на которой проводились испытания баллистических ракет Р-39 комплекса Д-19. На следующий год были разобраны подводные лодки проекта 641 — «Б-6» и «Б-105»; «С-11» и «С-37» проекта 633; «С-70» и «С-243» проекта 613. В 1993 г. флот потерял подводные лодки проекта 613Ц «С-384» и проекта 641 «Б-36», а в 1994 г. сданы для разборки на

металл подводные лодки проекта 641 — «Б-109», «Б-326» и «Б-854», а также «С-128» проекта 633КС и «С-376» проекта 613. В 1995 г. была списана лодка проекта 651 «Б-67» и разобрана лодка «Б-9», предназначенная для передачи украинским ВМС. Лодка-мишень «СС-256» также предназначалась для Украины (ВМСУ) и была основательно разграблена. Две ремонтирующиеся в Болгарии на заводе «Арсенал» (порт Варна) субмарины класса «Фокстрот» — «Б-41» и «Б-326» — из-за отсутствия финансирования были проданы на металл за долги\*.

Забавная история произошла с опытовой подводной лодкой «СС-310» проекта 690. После раздела Черноморского флота между Украиной и Россией эта лодка осталась в составе Черноморского флота России и дождалась своей очереди на списание. В 1999 г. моряки-ветераны Украины загорелись желанием сделать в Киеве музей, среди экспонатов которого была бы и подводная лодка. Их поддержали ветеранские организации, в том числе председатель Союза ветеранов Украины генерал армии И. Герасимов (который ходил на «Горьковском комсомольце» в атаку на крейсер «Слава»).

На запрос Украины в октябре 1999 г. председатель Правительства РФ В.В. Путин подписал распоряжение о передаче в дар Украине подводной лодки «СС-310» для организации военно-морского музея. Президент Украины поручил кабинету министров Украины принять меры по созданию военно-морского музея, а также по обеспечению транспортировки и ремонта полученной от России лодки.

В конце концов было принято решение о бесплатной передаче лодки Киевскому международному благотворительному фонду «Славутич». Лодку перевели на Херсонский судостроительный завод для временной стоянки. Вскоре фонд забыл о «СС-310», и она без охраны и присмотра за два года стоянки благополучно утонула у стенки, предварительно основательно разграбленная охотниками за цветными металлами. Администрация Херсона, видя такое положение, решила оставить лод-

---

\* По данным В.В. Костриченко: «Трагедия Черноморского флота» (рукопись).

ку в Херсоне и сделать из нее музейный комплекс, основой которого станет питейное заведение — бар.

В итоге в составе Черноморского флота осталась одна действующая подводная лодка — «Б-871». Это вызвало необходимость сокращения 155-й бригады подводных лодок. В январе 2002 г. был создан отдельный дивизион подводных лодок.

**ПРИЛОЖЕНИЕ № 5**  
к Соглашению между Российской  
Федерацией и Украиной о параметрах  
раздела Черноморского флота

Раздел между Российской Федерацией и Украиной вооружений, военной техники и средств обеспечения сил береговой обороны и морской пехоты Черноморского флота

№ п/п	Наименование	Количество			Примечание
		Всего	Передается		
			ЧФ РФ	ВМС Украины	
<b>I. Основные виды вооружения и военной техники</b>					
1.	Бронетранспортер (БТР-80)	201	95	95	11 — списаны в 1993 г.
2.	Бронетранспортер (БТР-70)	140	70	70	
3.	Бронетранспортер (БТР-60пб)	15	—	—	списаны в 1993—1994 гг.
4.	Бронетранспортер (БТР-60пбк)	11	4	5	2 — списаны в 1993 г.
5.	Танк (Т-64 А, Б)	258	110	146	2 — списаны в 1994 г.
6.	Боевая машина пехоты (БМП-2)	305	152	153	
7.	Боевая машина пехоты (БМП-3)	2	1	1	

№ п/п	Наименование	Количество			Примечание
		Всего	Передается		
			ЧФ РФ	ВМС Украины	
8.	Боевая разведывательная дозорная машина:				
	— БРДМ-2	52	26	26	
	— БРДМ-РХ	26	10	7	9 — списаны с 1995 г.
9.	Боевая разведывательная машина (БРМ-1К)	16	8	8	
10.	Бронированная ремонтно-эксплуатационная машина (БРЭМ-2)	6	3	3	
11.	Комплекс машин управления:				
	— 1В17 (к-т 8 ед.)	4	1	3	
	— 1В12 (к-т 8 ед.)	1	1	—	
	— 1В119 (к-т 2 ед.)	8	4	4	
12.	Гаубица 122-мм (Д-30)	72	36	36	
13.	Миномет 82-мм	97	57	40	
14.	Противотанковый ракетный комплекс:				
	— 9П135 («Фагот»)	34	20	14	
	— 9П148 («Конкурс»)	35	16	16	
	— 9П151 («Метис»)	39	20	19	3 — списаны в 1993 г.
15.	Зенитно-ракетный комплекс «Стрела-10»	28	13	12	3 — списаны в 1994 г.
16.	Зенитная самоходная установка «Шилка»	12	4	4	4 — списаны в 1995 г.
17.	Пушка 100-мм	30	15	15	
18.	Командно-штабная машина (Р-145, Р-156)	22	7	15	

№ п/п	Наименование	Количество			Примечание
		Всего	Передается		
			ЧФ РФ	ВМС Украины	
19.	Многоцелевой тягач (МТ-ЛБ)	86	43	43	
20.	Подвижный разведывательный пункт (ПРП-4)	13	6	7	
21.	Мостоукладчик МТ-55А	8	3	5	
22.	122-мм самоходная гаубица 2С1 «Гвоздика»	18	18	—	
23.	120-мм самоходное артиллерийское орудие 2С9 «Нопа»	24	12	12	
24.	Боевая машина ЗРК «Оса»	18	18	—	
25.	Противотанковый гранатомет СПГ-9	23	12	11	
26.	Зенитная установка ЗУ-23-2	26	8	18	
27.	Пункт управления (ПУ-12)	9	9	—	
28.	Автомобили:				
	— легковые	40	17	18	5 — списаны в 1994—1995 гг.
	— грузовые	436	165	179	92 — списаны в 1993—1996 гг.
	— специального назначения	139	43	52	44 — списаны в 1993—1995 гг.
29.	Береговые ракетные комплексы:				
	— «Утес»	2	—	2	
	— «Редут»	1	1	—	
	— «Рубеж»	3	1,5	1,5	

№ п/п	Наименование	Количество			Примечание
		Всего	Передается		
			ЧФ РФ	ВМС Украины	
30.	Береговые артиллерийские комплексы:				
	— МБ-3-12	1	1	—	
	— МБ-2-180	1	—	1	без ПУС
	— Б-13-1с	1	—	1	с боекомплектом
	— КСМ-65	1	—	1	с боекомплектом
<b>II. Вооружение и имущество 301 артиллерийской бригады, перешедшей в ВС Украины 31 декабря 1992 г.</b>					
1.	152-мм пушка 2А36 «Гиацинт»	43	—	43	
2.	152-мм гаубица-пушка Д-20	72	—	72	
3.	Автоматический звуковой комплекс (АЗК-5)	1	—	1	
4.	Станция АРК-1	1	—	1	
5.	Станция СНАР-10	1	—	1	
6.	Комплекс машин управления 1В17 (к-т 8 ед.)	4	—	4	
7.	Подвижный разведывательный пункт (ПРП-3, ПРП-4)	7	—	3	
8.	Бронетехника	31	—	31	
9.	Автомобили	308	—	308	
10.	Боеприпасы	3740 т	—	3740 т	
11.	Другое имущество		—	100%	
<b>III. Запасы стрелкового оружия и боеприпасов</b>					
1.	Стрелковое оружие (шт.)	36 087	14 046	21 919	132 — списано и утилизировано
2.	Боеприпасы (т) Из них:	12 579,2	1630,3	10 622,4	326,5 — списано и утилизировано
	а) тактические запасы	6189,7	1630,3	4232,9	
	б) оперативные запасы	6389,5	—	6389,5	



**ПРИЛОЖЕНИЕ № 6**  
**к Соглашению между Российской**  
**Федерацией и Украиной о параметрах**  
**раздела Черноморского флота**

Раздел между Российской Федерацией и Украиной воору-  
 жений, военной техники и средств обеспечения морской авиа-  
 ции наземного базирования Черноморского флота

№ п/п	Наименование	Количество			Примечание
		Всего	Передается		
			ЧФ РФ	ВМС Украины	
<b>I. Летательные аппараты</b>					
1.	Ту-22м3	40	19	20	1 — утерян в катастрофе
2.	Ту-22р	14	7	7	
3.	Ту-22у	6	3	3	
4.	Ту-22пп	4	2	2	
5.	Бе-12пл	20	10	10	
6.	Бе-12пс	3	2	1	
7.	Ан-12т	4	3	1	
8.	Ан-12рр	3	1	2	
9.	Ан-26	10	5	5	
10.	Ан-24	1	—	1	
11.	Су-17м3	40	20	20	
12.	Су-17ум	5	2	3	
13.	Ту-134а	1	1	—	
14.	Ан-2	9	5	4	
15.	Ту-16к	16	8	8	
16.	Ту-16р	1	1	—	
17.	Ту-16спс	5	2	3	
18.	Ту-16зщ	1	1	—	

№ п/п	Наименование	Количество			Примечание
		Всего	Передается		
			ЧФ РФ	ВМС Украины	
19.	Ка-25пл	36	18	18	
20.	Ка-25бшз	4	2	2	
21.	Ка-25ц	4	2	2	
22.	Ка-25пн	6	3	3	
23.	Ка-25у	6	3	3	
24.	Ка-27с	4	2	2	
25.	Ка-28	4	4	—	
26.	Ми-14пл	44	17	20	7 — переданы Грузии
27.	Мн-14пс	6	3	3	
28.	Ми-14бт	5	2	3	
29.	Ми-9	1	1	—	
30.	Ми-8	26	12	12	2 — утеряны в катастрофе
31.	Ми-6	2	2	—	

Ратифицировано Федеральным Собранием (Федеральный закон от 3 июля 1999 года № 123-ФЗ // Собрание законодательства Российской Федерации, 1999, № 27, ст. 3185).

## Список использованной литературы

- Азаров И. И.* Осажденная Одесса, М.: Воениздат, 1962
- Алексеев М. Г.* Глубинами черноморскими испытанные. Симферополь: Крым, 1968
- Алтабаева Е. Б.* Смутное время: Севастополь в 1917—1920 годах. Севастополь: Телескоп, 2004
- Андреев А. Р.* История Крыма. М.: Межрегиональный центр отраслевой информатики Госатомнадзора России, 1997
- Артиллерия в оборонительных операциях Великой Отечественной войны. Книги I, II. М.: Воениздат, 1958—1961
- Бабич В. В.* Наши авианосцы на стапелях и в дальних походах. Николаев: Атолл, 2003
- Балакин С. А.* «Гремящий» и другие. Эскадренные миноносцы проекта 7. // Морская коллекция, № 2/1996
- Балакин С. А.* «Сообразительный» и другие. Эскадренные миноносцы проекта 7У. Морская коллекция, № 6/1997
- Басов А. В.* Крым в Великой Отечественной войне 1941—1945. М.: Наука, 1987
- Басов А. В.* Флот в Великой Отечественной войне. М.: Наука, 1980
- Батов П. И.* В походах и боях. М.: Воениздат, 1974
- Бережной С. С.* Корабли и суда ВМФ СССР 1928—1945. Справочник. М.: Воениздат, 1988
- Бережной С. С.* Трофеи и репарации ВМФ СССР. Якутск, 1994
- Бовыкин В. И.* Очерки истории внешней политики России. Конец XIX века — 1917 год. М.: Учпедгиз, 1960

- Боевая летопись военно-морского флота. 1941—1942. М.: Воениздат, 1983
- Боевая летопись военно-морского флота. 1943. М.: Воениздат, 1993
- Боевой путь Советского Военно-Морского Флота. М.: Воениздат, 1974
- Боргезе В.* Десятая флотилия. М.: Издательство иностранной литературы, 1957
- Брагадин Марк-Антонио.* Итальянский флот во Второй мировой войне. Екатеринбург: Зеркало, 1997
- В катакомбах Аджимушкая: Документы, воспоминания, статьи. Симферополь, 1982
- Ванеев Г.И.* Севастополь 1941—1942. Хроника героической обороны. Киев: Украина, 1995
- Ванеев Г.И.* Черноморцы в Великой Отечественной войне. М.: Воениздат, 1978
- Ванеев Г.И., Ермаш С.Л., Малаховский Н.Д., Стахно С.Т., Хренов А.Ф.* Героическая оборона Севастополя 1941—1942. М.: Воениздат, 1999
- Великая Отечественная война 1941—1945. Энциклопедия / Под ред. М.М. Козлова. М.: Советская энциклопедия, 1985
- Великий князь Александр Михайлович.* Воспоминания. М.: Захаров, АСТ, 1999
- Ворков С.С.* Флаг на гафеле. М.: Воениздат, 1962
- Воронов В.И.* Последняя ночь Херсонеса. М.: НИЦ «ОВИ», 2004
- Восстание меньшинств: Косово. Молдавия. Украина. Грузия. Курдистан: Сборник / М.: Европа. 2006
- Восточный вопрос во внешней политике России. Конец XVIII — начало XX в. / Под ред. Н.С. Киняпина. М.: Наука, 1978
- Вспомогательный флот ЧФ России. Симферополь: Таврида, 2004
- Вторая мировая война 1939—1945 / Под ред. С.П. Платонова. М.: Воениздат, 1958
- Гальдер Ф.* Военный дневник. Ежедневные записи начальника Генерального штаба сухопутных войск 1939—1942 гг. Том 3. От начала восточной кампании до наступления на Сталинград (22.06.1941—24.09.1942). М.: Воениздат, 1971

*Герасимов А.В.* На лезвии с террористами. М.: Товарищество русских художников, 1991

Гражданская война в России: оборона Крыма. М.: АСТ, СПб.: Terra Fantastica, 2003

Гражданская война и военная интервенция в СССР. Энциклопедия / Под ред. С.С. Хромова. М.: Советская энциклопедия, 1983

Гражданская война. Боевые действия на морях, речных и озерных системах. Т. III. Юго-запад / Под ред. А.А. Соболева, Ленинград, 1925

*Гречко А.А.* Битва за Кавказ. М.: Воениздат, 1973

*Григорьев А.Б.* Альбатросы. М.: Машиностроение, 1989

Гриф секретности снят. Потери Вооруженных Сил СССР в войнах, боевых действиях и военных конфликтах / Под ред. Г.Ф. Кривошеева. М.: Воениздат, 1993

Дневники императора Николая II / Под ред. К.Ф. Шацилло. М.: Орбита. Московский филиал, 1991

*Емельянов Л.А.* Советские подводные лодки в Великой Отечественной войне. М.: Воениздат, 1981

*Ерошенко В.Н.* Лидер «Ташкент». М.: Воениздат, 1966

*Залесский К.* Кригсмарине. Военно-морской флот Третьего рейха. М.: Яуза, Эксмо; 2005

*Золотарев В.А., Козлов И.А.* Три столетия Российского флота. 1914—1941. М.: АСТ; СПб: Полигон, 2004

*Иванов В.Б.* Тайны Севастополя. Кн. 1. Тайны земные. Севастополь: КИЦ «Севастополь», 2005

История Севастопольского арсенала / Под ред. В.В. Самсоненко. Севастополь, 1999

Итоги работы артотдела за два года Отечественной войны. Служебный отчет штаба Черноморского флота. Потти, 1943

*Карель П.* Восточный фронт. Книга 1. Гитлер идет на Восток. 1941—1943. М.: ИЗОГРАФУС, ЭКСМО; 2003

*Касатонов И.В.* Флот вышел в океан. М.: Андреевский флаг, 1996

*Климов А.Д.* Деятельность командования и политорганов Черноморского флота по укреплению береговой обороны в первые месяцы Великой Отечественной войны 1941—1945 гг. Л., 1967

- Кобчиков Е. Ю.* Надводные силы Кригсмарине в войне против Советского Союза в 1941—1945 годах. СПб: Галей Принт, 2002
- Ковалев Э.А.* Рыцари глубин. Хроника зари российского подплава. М.: ЗАО Центролиграф, 2005
- Костев Г.Г.* Военно-морской флот страны 1945—1995. СПб.: Наука, 1999
- Крым в период Великой Отечественной войны. Сборник документов и материалов / Сост. И.П. Кондранов, А.А. Степанова. Симферополь: Таврия, 1973
- Кузнецов Н.Г.* Курсом к победе. М.: Воениздат, 1975
- Кузнецов Н.Г.* На флотах боевая тревога. М.: Воениздат, 1971
- Куприн А.И.* Собрание сочинений. Т. 6. М.: Государственное издательство художественной литературы, 1958
- Курсами доблести и славы. Боевой путь торпедных катеров советского ВМФ / Под ред. В.Н. Алексева. М.: Воениздат, 1975
- Литвин Г.А., Смирнов Е.И.* Освобождение Крыма. М.: Агентство «КРЕЧЕТ», 1994
- Лорей Г.* Операции германо-турецких морских сил в 1914—1918 гг. М.: Воениздат, 1937
- Мабир Ж.* Война в белом аду. Немецкие парашютисты на Восточном фронте 1941—1945 гг. М.: ЭКСМО, 2005
- Майстер Ю.* Восточный фронт. Война на море 1941—1945 гг. М.: ЭКСМО, 2005
- Макнаб К.* Парашютисты III рейха. М.: ЭКСМО, 2005
- Маношин И.С.* Героическая трагедия. Симферополь: Таврида, 2001
- Манфред А.З.* Образование русско-французского союза. М.: Наука, 1975
- Манштейн Э.* Утерянные победы, М.: АСТ, 1999
- Мельников Р.М.* Броненосец «Потемкин». Л.: Судостроение, 1980
- Мельников Р.М.* Крейсер «Очаков». Л.: Судостроение, 1986
- Мельтюхов М.И.* Упущенный шанс Сталина. Советский Союз и борьба за Европу 1939—1941 гг. М.: Вече, 2002
- Морозов М.* Подводные лодки ВМФ СССР в Великой Отечественной войне 1941—1945 гг. Летопись боевых походов. Часть 2. Черноморский флот. М.: Стратегия КМ, 2003

Морской атлас. Т. III. Описание к картам / Под ред. С.Г. Горшкова. М.: Издание Главного штаба Военно-Морского Флота, 1966  
*Мощанский И., Савин А.* Борьба за Крым сентябрь 1941 — июль 1942 г. Военная летопись. ПКВ, 2002

*Мунаев Н.А.* Вместе с флотом боевым. М.: Воениздат, 1964

*Мюллер-Гиллебранд Б.* Сухопутная армия Германии 1933—1945.

Т. III. М.: Издательство иностранной литературы, 1976

*Негода Г.П.* «Беспощадный». М.: Воениздат, 1961

*Ничик Ю.М., Захар В.Р.* Подводные силы Черноморского флота / Под ред. В.А. Краченко, Симферополь: Таврида, 2004

*Октябрьская Р.Ф.* Штормовые годы: Рассказ об адмирале Ф.С. Октябрьском / Лит. обработка А.С. Мареты. Киев: Политиздат Украины, 1989

*Перекрест Т.П.* Не славы ради. М.: Воениздат, 1970

*Перечнев Ю.Г.* Советская береговая артиллерия. М.: Наука, 1976

*Пигарев Д.Т.* На торпедных катерах. М., Воениздат, 1963

*Платонов А.В.* Господство на Черном море. 1941—1944 гг. Рукопись

*Платонов А.В.* Советские боевые корабли 1941—1945 гг. Часть III. Подводные лодки. СПб: Альманах «Цитадель», 1996

*Платонов А.В.* Энциклопедия советских надводных кораблей 1941—1945. СПб: Полигон, 2002

*Платонов А.В., Апальков Ю.В.* Боевые корабли Германии 1939—1945. СПб, 1995

*Платонов А.П.* Восстание в Черноморском флоте в 1905 г. Ленинград: Прибой, 1925

Подводные силы Черноморского флота / Под ред. В.А. Краченко. Симферополь: Таврида, 2004

*Пономарев И.* Герои «Потемкина». М.: Воениздат, 1955

*Похлебкин В.В.* Внешняя политика Руси, России и СССР за 1000 лет в именах, датах, фактах. Книга 3. Европа в первой половине XX в. М.: Международные отношения, 1999

*Проценко В.Т.* Мгновение решает все. М.: Воениздат, 1972

Россия и Турция. Сборник телеграмм. Издание Центрархива РСФСР. (БМ и Г).

Россия и Черноморские проливы / Под ред. Л.Н. Нежинского, А.В. Игнатьева. М.: Международные отношения, 1999

- Россия. XX век. Документы. 1941 год / Сост. Л.Е. Решин и др. М.: Международный фонд «Демократия», 1998
- Русские и советские моряки на Средиземном море / Под ред. В.Н. Алексеева. М.: Воениздат, 1976
- Самсонов А.М.* Крах фашистской агрессии 1939—1945. М.: Наука, 1980
- Слащов-Крымский Я.А.* Белый Крым. 1920 г. Мемуары и документы. М.: Наука, 1990
- Спецназ ГРУ. Пятьдесят лет истории и двадцать лет войны / Сост. С. Козлов. М.: SPSL, 2003
- Справочник потерь военно-морского и торгового флотов Германии и ее союзников, нанесенных от ВМФ СССР в Великой Отечественной войне 1941—1945 гг. М.: Издание Генштаба, 1957
- Справочник потерь военно-морского и торгового флотов Советского Союза в Великой Отечественной войне 1941—1945 гг. М.: Издание Генштаба, 1959
- Торпедой — пли! История малых торпедных кораблей / Под ред. А.Е. Тараса. Минск: Харвест, 1999
- Травников А.* Коса Тузла и стратегические интересы России. Ростов-на-Дону: Феникс, 2005
- Три века Российского флота. В трех томах / Под ред. И.В. Касатонова, СПб: LOGOS, 1996
- Флот в Белой борьбе / Составит. С.В. Волков. М.: ЗАО Центрполиграф, 2002
- Хорьков Г.И.* Советские надводные корабли в Великой Отечественной войне. М.: Воениздат, 1981
- Хроника боевых действий Дунайской военной флотилии в Великой Отечественной войне Советского Союза в 1941 г. (22 июня — 1 декабря 1941 г.). М. — Л.: Управление Военно-морского издательства НКВМФ СССР, 1945
- Хроника Великой Отечественной войны Советского Союза на Черноморском театре. Выпуск I. (С 21 июня по 31 декабря 1941 г.). М. — Л.: Управление Военно-морского издательства НКВМФ СССР, 1945
- Хроника Великой Отечественной войны Советского Союза на Черноморском театре. Выпуск 2. (С 1 января по 3 июля 1942 г.). М.: Военмориздат, 1946



Хроника Великой Отечественной войны Советского Союза на Черноморском театре. Выпуск 3 (С 4 июля по 31 декабря 1942 г.). М.: Воениздат, 1948

Хроника Великой Отечественной войны Советского Союза на Черноморском театре. Выпуск 4. (С 1 января по 30 июня 1943 г.). М.: Воениздат, 1948

Хроника Великой Отечественной войны Советского Союза на Черноморском театре. Выпуск 5. (С 1 июля по 31 декабря 1943 г.). М.: Воениздат, 1950

Хроника Великой Отечественной войны Советского Союза на Черноморском театре. Выпуск 6. (С 1 января по 9 сентября 1944 г.). М., Военмориздат, 1951

*Цветков И.Ф.* Гвардейский крейсер «Красный Кавказ». Л.: Судостроение, 1990

*Черкашин Г.* Клянись Землей и Солнцем: роман-хроника. Минск: Юнацтва, 1986

*Чикин А.М.* Морские дьяволы. М.: Вече, 2003

*Шацилло К.Ф.* От Портсмутского мира к Первой мировой войне. Генералы и политика. М.: Российская политическая энциклопедия, 2000

*Ширинская А.А.* Бизерта. Последняя стоянка. М.: Воениздат, 1999

*Ширококорд А.Б.* Битва за Черное море. М.: АСТ; Транзиткнига, 2005

*Ширококорд А.Б.* Бог войны Третьего рейха. М.: АСТ, 2003

*Ширококорд А.Б.* Великая речная война. 1918—1920. М.: Вече, 2006

*Ширококорд А.Б.* Корабли и катера ВМФ СССР 1939—1945 гг. Минск: Харвест, 2002

*Ширококорд А.Б.* Поход на Вену. М.: Вече, 2005

*Ширококорд А.Б.* Россия выходит в мировой океан. М.: Вече, 2005

*Ширококорд А.Б.* Русско-японские войны 1904—1945 гг. Минск: Харвест, 2003

*Ширококорд А.Б.* Тысячелетняя битва за Царьград. М.: Вече, 2005

*Ширококорд А.Б.* Флот, который уничтожил Хрушев. М.: АСТ, 2004

*Широкорад А.Б.* Энциклопедия отечественной артиллерии. Минск: Харвест, 2000

*Шитиков Е.А., Краснов В.Н., Балабин В.В.* Кораблестроение в СССР в годы Великой Отечественной войны. М.: Наука, 1995

Штаб Российского Черноморского флота (1831—2001) / Под ред. В.П. Комоедова. Симферополь: Таврида, 2002

*Шталь А.В.* Малые войны 1920—1930-х годов. М.: АСТ; СПб.: Terra Fantastica, 2003

*Штеменко С.М.* Генеральный штаб в годы войны. М., 1975

Ядерный архипелаг / Составитель Б.И. Огородников, М.: ИздАт, 1995

**Издательство АСТ**  
представляет книги серии  
**«Военно-историческая библиотека»**

Серия составлена из книг самых разнообразных жанров, от сугубо теоретических исследований и военных трактатов до биографий и мемуаров, созданных историками, биографами, полководцами прошлого и современности. В рамках серии читателям предоставлена уникальная возможность впервые ознакомиться с ранее не издававшимися трудами по истории различных военных кампаний.

**В серии вышли:**

- Ф.Шерман** *«Война на Тихом океане (Авианосцы в бою)»*  
**Э.Манштейн** *«Утерянные победы»*  
**Б.Урланис** *«История военных потерь»*  
**К.Типпельскирх** и др. *«Итоги Второй мировой войны. Выводы победжденных»*  
**К.Типпельскирх** *«История Второй мировой войны»*  
**Б.Такман** *«Первый блицкриг. Август 1914»; «Первый блицкриг (Августовские пушки)»*  
**Б.Лиддел-Гарт** *«Энциклопедия военного искусства»*  
*(«Стратегия непрямых действий»); «Вторая мировая война»*  
**Ю.Каторин** и др. *«Уникальная и парадоксальная военная техника»*  
**Ф.Меллентин** *«Танковые сражения»*  
**Е.Разин** *«История военного искусства». В 3 т.*  
**Ф.Руге** *«Война на море. 1939 – 1945»*  
**Ф.Меринг** *«История войн и военного искусства»*  
**К.Дениц** *«Немецкие подводные лодки во Второй мировой войне»*  
**Р.Ф.Толивер, Т.Дж.Констебль** *«Лучший ас Второй мировой»*  
**Д.Хорикоши, М.Окумия, М.Кэйдин** *«Японская авиация во Второй мировой войне»*  
**Т.Тулейя, Д.Вудворд** *«Сумерки морских богов (Германский флот во Второй мировой войне)»*  
**Э.Миддельдорф** *«Русская кампания: тактика и вооружение»*  
**Э.Дурмшид** *«Победы, которых могло не быть»*  
**Д.Хорикоти** *«Японская авиация во Второй мировой войне»*  
**Ф.О.Саусверд** *«Слоны и пешки»*  
**В.Яковлев** *«История крепостей»*  
**П.Бриксилл, Р.Беркер** *«Убийцы кораблей. Затопить Германшо»*

Научно-популярное издание

**Широкорад Александр Борисович**  
**Черноморский флот**  
**в трех войнах и трех революциях**

Художественный редактор О.Н. Аласкина  
Технический редактор Т.В. Сафаришвили  
Компьютерная верстка: Р.В. Рыдалин

Общероссийский классификатор продукции ОК-005-93, том 2;  
953004 — научная и производственная литература

Санитарно-эпидемиологическое заключение  
№ 77.99.02.953.Д.003857.05.06 от 05.05.06 г.

ООО «Издательство АСТ»  
170002, Россия, г. Тверь, пр. Чайковского, д. 27/32  
Наши электронные адреса:  
WWW.AST.RU E-mail: astpub@aha.ru

ООО Издательство «АСТ МОСКВА»  
129085, г. Москва, Звездный б-р, д. 21, стр. 1

ООО «ХРАНИТЕЛЬ»  
129085, г. Москва, пр. Ольминского, д. 3а, стр. 3

ОАО «Владимирская книжная типография»  
600000, г. Владимир, Октябрьский проспект, д. 7.

Качество печати соответствует качеству предоставленных диапозитивов

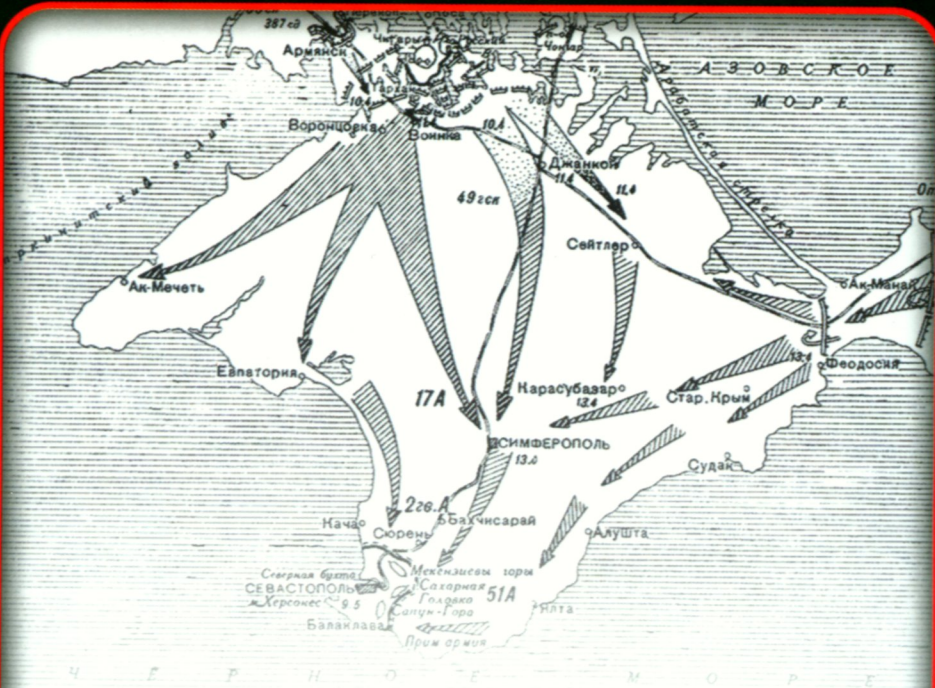

Черноморский флот всегда занимал особое место в истории революций и войн, происходивших на территории России в XX веке. Трижды: в 1920, 1941 и 1991 годах — Черноморский флот оказывался на краю гибели. Два раза он быстро возрождался и даже становился сильнее.

Как это происходило?

Почему мы так мало знаем о подлинных событиях трех войн и трех революций?

Возродится ли флот в третий раз?

На эти и многие другие вопросы дает ответ данная книга.

Издание снабжено картами, схемами и иллюстрациями и будет интересно как специалистам, так и любителям военной истории.

**НЕИЗВЕСТНЫЕ  
ВОЙНЫ**