

ВОЕННО-ИСТОРИЧЕСКАЯ
БИБЛИОТЕКА

ПРИБАЛТИЙСКИЙ
ОСОБЫЙ...

ПРИБАЛТИЙСКИЙ ОСОБЫЙ...

Р. С. ИРИНАРХОВ

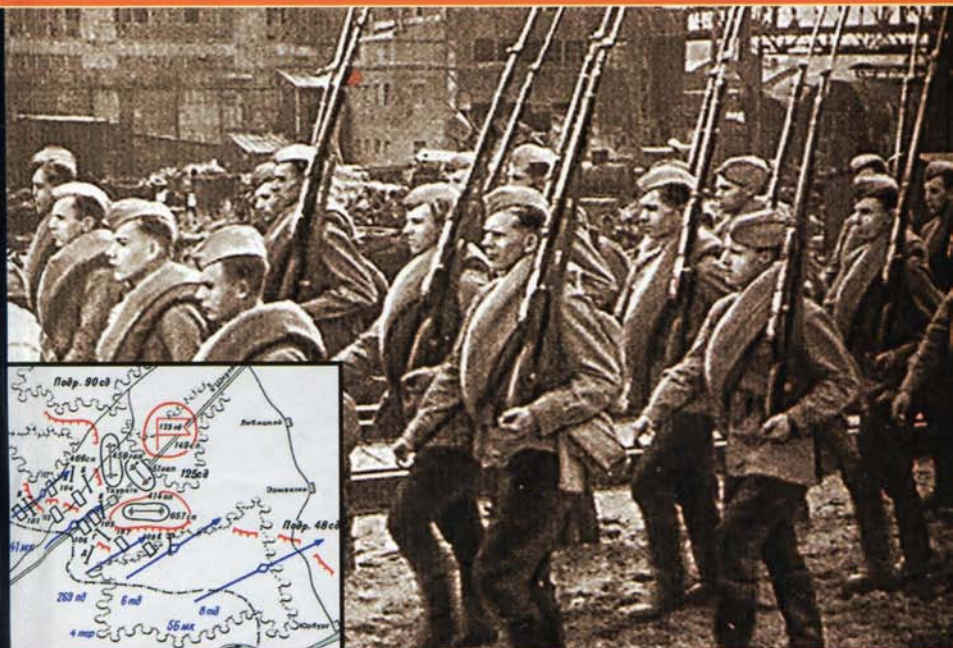

ВОЕННО-ИСТОРИЧЕСКАЯ
БИБЛИОТЕКА

Р. С. ИРИНАРХОВ

ВОЕННО-ИСТОРИЧЕСКАЯ БИБЛИОТЕКА

Р. С. ИРИНАРХОВ

**ПРИБАЛТИЙСКИЙ
ОСОБЫЙ...**

**МИНСК
ХАРВЕСТ
2004**

УДК 947
ББК 63.3(2)722
И 80

Серия основана в 1998 году

Рецензент:

доктор исторических наук,
профессор ЗЕЛИНСКИЙ П. И.

Иринархов Р. С.

И 80 Прибалтийский особый... / Р. С. Иринархов.— Мн.: Харвест, 2004.— 544 с., [16] л. ил.: ил.— (Военно-историческая библиотека).

ISBN 985-13-2058-7.

В настоящем издании представлена краткая история создания Прибалтийского особого военного округа, история и боевой путь соединений, входящих в его состав до начала Второй мировой войны. Предпринята попытка, на основе имеющегося архивного материала и воспоминаний непосредственных участников боевых действий на территории Прибалтики летом 1941 года, проанализировать состояние и уровень подготовки войск округа, их боевую готовность к отражению возможного нападения немецко-фашистских войск. Автор последовательно, день за днем описывает первые приграничные сражения и ход боевых действий войск Северо-Западного фронта, а затем подробно отслеживает дальнейший боевой путь приграничных дивизий округа.

В книге содержится большое количество архивных документов, карт, схем, таблиц. Автор приводит новые архивные материалы по Прибалтийскому особому военному округу, до сих пор неизвестные широкому кругу читателей.

УДК 947
ББК 63.3(2)722

Подписано в печать с готовых диапозитивов 29.04.04.

Формат 84×108¹/₃₂. Бумага типографская. Печать высокая с ФПФ.

Усл. печ. л. 28,56+1,68 вкл. Тираж 5000 экз. Заказ 1213.

ISBN 985-13-2058-7

© Харвест, 2004

От автора

Седое Балтийское море... Барашки волн омывают берега трех бывших братских республик бывшего Советского Союза. Нежно и яростно бросает Балтика на берега свои волны, будто лаская или с гневом обрушиваясь на эти песчаные, янтарные берега.

Мирная жизнь на прекрасной земле... А много лет назад, в сорок первом, предрассветная тишина взорвалась от грохота снарядов и мин, треска пулеметных очередей. В небе ревели моторы самолетов с черными крестами, сбрасывающих бомбы на спящие города и деревни.

В первые дни и недели войны в полосе обороны войск Прибалтийского Особого военного округа (с 22 июня 1941 года Северо-Западного фронта) сложилась исключительно тяжелая для наших частей и соединений обстановка. Самая мощная группировка войск Германии вторглась на территорию советской Прибалтики. Две полевые армии и две танковые группы вермахта нанесли удар по обороне приграничных частей и соединений Прибалтийского округа.

На земле Прибалтики развернулись ожесточенные и кровопролитные бои. Уже в первые минуты вероломного нападения фашистские захватчики натолкнулись здесь на упорное сопротивление войск ПриОВО.

Но преимущество в организации и ведении боевых действий было на стороне вермахта. Противник массированными и умело организованными ударами авиации и танковых частей на ряде участков фронта нанес тяжелые потери нашим войскам. По ряду причин им пришлось оставить территорию Прибалтики, но летом 1944 года они вернулись, чтобы принести мир и покой этой древней земле.

Все дальше и дальше уходят в историю грозные годы Великой Отечественной войны, все меньше и меньше остается в живых ее участников. Выросло совсем другое поколение, не знающее ужасов минувшей войны.

Но об этом никогда и никому не стоит забывать. Земля Прибалтики обильна полита кровью сотен тысяч советских

солдат, которые не щадили своих жизней ради освобождения. 330 000 бойцов и командиров Красной Армии — вот цена, которую пришлось заплатить за это. Только в одной Елгаве находится три братских воинских кладбища, а сколько их разбросано по всей территории Прибалтики.

Вместе с русскими, украинцами, белорусами, воинами других национальностей находились и латыши, и литовцы, и эстонцы. Отважно сражались на фронтах Великой Отечественной войны 16-я Литовская и 308-я Латышская стрелковые дивизии, соединения 8-го Эстонского корпуса.

Никогда не забудет благодарный народ имен Героя Советского Союза А.К. Мери, полного кавалера орденов Славы Станелене, Я.Я. Розе, А.А. Карвелиса, Я.М. Кундера и многих других воинов Красной Армии, отдавших жизни за свободу и независимость своей Родины.

Пусть эта книга будет еще одним напоминанием человечеству о той прошедшей войне, унесшей миллионы человеческих жизней.

Хочется, чтобы нынешние молодые люди больше знали о тех трагических и героических днях, когда их бабушки и дедушки дорогой ценой отстаивали честь и независимость нашей Родины.

Я позволил себе в этой монографии высказать ряд оценок, не согласующихся с общеизвестной трактовкой некоторых событий Великой Отечественной войны. Возможно, я в чем-то ошибаюсь, но жизнь непрерывно идет вперед, пересматриваются многие казавшиеся ранее незыблемыми истины.

Ведь даже маршалам Советского Союза запрещалось в послевоенные и последующие годы рассказывать в своих воспоминаниях истинную правду о войне.

Пусть эта книга будет еще одним вкладом в историю Великой Отечественной войны, ее самого тяжелого и трагического начального периода.

Память должна жить вечно.

Часть первая

Накануне

1. У ИСТОКОВ ПРИБАЛТИЙСКОГО ОСОБОГО ВОЕННОГО ОКРУГА

После захвата ряда стран Западной Европы фашистская Германия оккупировала 22 марта 1939 года Клайпедскую область и порт Клайпеда (Мемель), принадлежащие Литве. Возникла опасность вторжения войск вермахта на всю территорию прибалтийских государств, т.е. их выхода непосредственно к границам СССР. О том, что эта опасность была более чем реальной, свидетельствует директива Главного командования вермахта «О единой подготовке вооруженных сил к войне» от 11 апреля 1939 года, в приложении к которой говорится: «Позиция лимитрофных государств будет определяться исключительно военными потребностями Германии. С развитием событий может возникнуть необходимость оккупировать лимитрофные государства до границы старой Курляндии и включить эти территории в состав империи»¹.

1 сентября 1939 года немцы напали на Польшу. Началась вторая мировая война. После разгрома основных сил польской армии германские дивизии устремились в западные районы Украины и Белоруссии.

25 сентября 1939 года Гитлер отдал приказ: «...держаться в Восточной Пруссии наготове силы, достаточные для того, чтобы быстро захватить Литву, даже в случае ее вооруженного сопротивления»². Одновременно германский Генеральный штаб вступил в переговоры с правительством Эстонии о возможности создания на ее территории военно-морских баз³.

¹ В.И. Дашичев. Банкротство стратегии германского фашизма. Т. 2. М., 1973. С. 362.

² Там же, с. 389.

³ С.И. Кабанов. На дальних подступах. М., 1971. С. 63.

Противостоять агрессивным планам Гитлера вооруженные силы прибалтийских государств из-за своей слабости не могли. Им оставалось одно — пойти на уступки Германии, позволив ей ввести войска на свои территории. Конечно, определенная часть населения этих стран с удовлетворением встретила бы такое решение, но это противоречило интересам Советского Союза. Ввод войск Германии в Прибалтику, смещение советско-германской границы на восток заметно ускорили бы развязывание войны с СССР.

В этих сложных международных условиях советское правительство должно было принять ряд неотложных мер по защите своих политических и экономических интересов, одной из которых явилось заявление советского правительства от 28 марта 1939 года, направленное правительствам прибалтийских государств. В нем содержалось предупреждение о нависшей над их странами военной угрозе со стороны Германии и подчеркивалось, что Советский Союз не останется сторонним наблюдателем по отношению к любым попыткам открыто либо замаскированно захватить соседствующие с ним страны и создать угрозу его западным границам.

И.В. Сталин прекрасно понимал, что если он не введет войска Красной Армии на территорию прибалтийских государств, то завтра сюда войдут войска вермахта и советско-германская граница пройдет по рубежу Нарва — Чудское озеро — Псков — река Великая. А это означало, что бронетанковые силы врага в 2—3 броска могут достичь Ленинграда и Москвы, чего он допустить не мог.

В связи с этим правительство СССР обратилось к главам прибалтийских государств с предложением заключить договоры о взаимопомощи, предусматривающие оказание друг другу военной и экономической помощи в случае нападения третьей державы. Такие договоры (сроком на 10 лет) были заключены: 28 сентября 1939 года — с Эстонией, 5 октября 1939 года — с Латвией, 11 октября 1939 года — с Литвой. В соответствии с ними СССР обязался оказать прибалтийским странам военную помощь в случае нападения на них агрессора, осуществлять поставки для их армий современного вооружения, боеприпасов и военного снаряжения. Советскому же Союзу предоставля-

лось право разместить на территории Прибалтики воинские гарнизоны и создать на арендных началах военно-морские и военно-воздушные базы.

Литва согласилась на размещение советских гарнизонов в городах Алитус и Пренай и выделила восемь посадочных площадок для ВВС Красной Армии.

Латвия для этой цели предоставляла порты Лиепая (Либява), Вентспилс (Виндава), а также другие населенные пункты, где должны были дислоцироваться армейские и военно-морские соединения общей численностью 25 000 человек.

Разрешение на размещение советских войск в районе города Палдиски и на островах Сааремаа (Эзель) и Хийумаа (Даго) дала также и Эстония. И уже 19 октября 1939 года на ее территорию были введены части 65-го Особого стрелкового корпуса (16-я стрелковая дивизия, 18-я танковая бригада, 223-й и 232-й артиллерийские полки, другие подразделения) из состава войск Ленинградского военного округа.

В портах Таллинн, Палдиски, Рига, Вентспилс, Лиепая, на островах Сааремаа и Хийумаа началось строительство военно-морских баз Краснознаменного Балтийского флота (КБФ) и системы береговой обороны Балтийского побережья.

В октябре 1939 года из Кронштадта в Таллинн перешла часть сил Балтийского флота: дивизион эскадренных миноносцев, бригада подводных лодок, бригада подводных лодок-малюток, отряд сторожевых катеров, плавучая база. В порту Лиепая разместились дивизион подводных лодок, отряд легких сил, отряд торпедных катеров, пограничный отряд.

Ввод ограниченного контингента советских войск, создание военно-воздушных и военно-морских баз на территории прибалтийских государств сняли на какое-то время угрозу использования вероятным противником (Германией) этих территорий в качестве плацдарма для возможного нападения на СССР в 1939—1940 годах.

Даже правительство Германии расценило этот шаг советского правительства как «естественную предосторожность», вызванную опасением по поводу возможных акций Германии после победы на Западе¹.

¹ От «Барбароссы» до «Терминала». М., 1988. С. 30.

Я позволю себе привести выдержку из приказа наркома обороны СССР¹, регламентирующего жизнь и боевой уклад введенных на территорию Эстонии соединений и частей 65-го отдельного стрелкового корпуса Красной Армии (такие же приказы были направлены и в войска, дислоцирующиеся в Литве и Латвии. — Р.И.).

Приказ Народного Комиссара Обороны* Союза ССР
№ 0162

25 октября 1939 г. город Москва

Содержание: О поведении личного состава воинских частей Красной Армии, расположенных в Эстонии.

На основании Советско-Эстонского пакта о взаимопомощи, заключенного в Москве 28.9.39 года, части Красной Армии и Военно-Морского Флота СССР вступили на территорию Эстонии и расквартированы в пунктах, предусмотренных договором.

65-й Особый стрелковый корпус отныне будет находиться на территории дружественной Эстонской республики как авангардный заслон Красной Армии от возможных покушений со стороны врагов на Советский Союз или Эстонию.

Свою ответственную задачу 65-й Особый стрелковый корпус выполнит с честью только в том случае, если жизнь и повседневная боевая подготовка частей будет протекать в нормальной и здоровой обстановке, что возможно только при полном соблюдении всех пунктов договора о взаимопомощи между СССР и Эстонской республикой.

В целях точного выполнения пакта о взаимопомощи между СССР и Эстонской республикой **Приказываю:**

1. Командиру 65-го Особого стрелкового корпуса командиру тов. Тюрину и бригадному комиссару тов. Жмакину принять все необходимые меры для того, чтобы весь личный состав наших частей, находящихся в Эстонии, от ря-

¹ Военно-исторический журнал. 1988. № 8. С. 12—13 (далее ВИЖ. — Прим. ред.).

* Здесь и далее в цитируемых документах сохранены орфография и пунктуация, а также написание географических названий оригиналов.

дового красноармейца до высшего начсостава точно и добросовестно выполняли каждый пункт пакта о взаимопомощи, и ни в коем случае не вмешивался бы во внутренние дела Эстонской республики.

2. Разъяснить всему личному составу наших частей дружескую политику Советского правительства по отношению к Эстонии. Договор о взаимопомощи с Эстонией призван обеспечить прочный мир в Прибалтике, безопасность Эстонии и Советского Союза. Весь личный состав наших частей должен точно знать, что по пакту о взаимопомощи наши части расквартированы и будут жить на территории суверенного государства, в политические дела и социальный строй которого не имеют права вмешиваться.

3. ... не допускать какого бы то ни было вмешательства наших людей в межпартийные или другие какие-либо общественные дела Эстонии...

8. Командиры и комиссары должны проникнуться сознанием, что части Красной Армии находятся в чужой стране, с которой мы состоим в определенных договорных отношениях, и что они отвечают не только за свои действия, но и за действия своих подчиненных.

В 1940 году международная обстановка в Европе еще более осложнилась. Осуществляя свои захватнические планы, Гитлер вторгся в Данию, Норвегию, Голландию, Бельгию, Люксембург. Чуть позже, 17 июня 1940 года, капитулировала Франция. Таким образом, почти все страны Западной Европы оказались оккупированными фашистской Германией.

Конечно, советское правительство и лично И.В. Сталин были обеспокоены политической ситуацией в Европе и на западной границе СССР. К лету 1940 года Советский Союз оказался по сути один на один с враждебно настроенной по отношению к нему Германией. Несмотря на внешне дружественные отношения и Адольф Гитлер и Иосиф Сталин прекрасно понимали, что война между Германией и СССР неизбежна, что это лишь вопрос времени и что рано или поздно они сойдутся в смертельной схватке.

Летом 1940 года мысль об уничтожении СССР окончательно утвердилась и стала составной частью дальней-

ших военных планов Гитлера¹. Важное место в их осуществлении германское командование отводило странам Прибалтики, рассматривая территории последних как плацдарм для предстоящего удара по СССР. Одним из шагов, предпринятых фашистской дипломатией, явилась попытка сближения с доброжелательно настроенными по отношению к Германии правительствами этих стран.

Сложившуюся в эти дни тревожную обстановку подробно описал в книге «Морской фронт» адмирал флота СССР Ю.А. Пантелеев.

Планируемый договор Германии со странами Прибалтики, если бы он был заключен, давал многие преимущества правительству рейха:

— ввод войск вермахта на территорию Прибалтики давал возможность вплотную приблизиться к центральным районам СССР;

— перебазирование морских сил Германии в порты Эстонии и Латвии привело бы к одному — Краснознаменный Балтийский флот был бы заперт в гаванях Кронштадта и Ленинграда и лишился бы свободного выхода в Балтийское море.

В июле 1940 года Гитлер заявил на совещании со своими ближайшими помощниками, «...что намерен предпринять нападение на СССР осенью 1940 года»². Что же помешало гитлеровцам нанести удар по СССР в 1940 году, и как бы тогда сложился весь дальнейший ход боевых действий войск?

В тот период СССР только вступил в полосу начавшихся в стране экономических и военных реформ, целью которых были перевооружение и реорганизация армии и флота. Что же касается вооруженных сил Германии, то они были полностью отмобилизованы и вооружены, немецкие штабы и войска приобрели огромный боевой опыт, полученный при ведении боевых действий в странах Западной Европы.

Так что предсказать исход этой битвы не взялся бы никто.

¹ К. Типпельскирх. История второй мировой войны. М., 1999. С. 165.

² От «Барбароссы» до «Терминала», с. 34.

Летом 1940 года прибалтийские государства вошли в состав СССР на правах союзных республик. Значимость этого события трудно переоценить. Государственная граница оказалась передвинутой далеко на запад; на территорию Прибалтики были введены дополнительные соединения и части Красной Армии; Балтийский флот имел теперь прямой выход в Балтийское море, получив в свое распоряжение порты, замерзающие лишь на непродолжительное время, что значительно повысило его боевые возможности. Все это укрепило обороноспособность Советского Союза и позволило пусть на некоторое время отодвинуть начало смертельной схватки.

Вот и подошли мы к основной теме нашего повествования.

Прибалтийский Особый военный округ!

4 июля 1940 года нарком обороны СССР обратился в Политбюро ЦК РКП(б) и СНК СССР с предложением об образовании на территории прибалтийских республик нового военного округа. 6 июля СНК СССР принял соответствующее постановление. Новый округ получил название Прибалтийский Особый военный округ (ПриБОВО). Он включал территории Литовской и Латвийской ССР, районы Себежа, Идрицы, Великих Лук, Ново-Сокольников и Невеля.

В состав войск ПриБОВО передавались соединения и части, ранее входившие в состав Ленинградского, Московского, Западного, Уральского и других военных округов. Штаб его был сформирован на основе кадрового состава упраздненного ранее Калининского военного округа.

В задачу ПриБОВО во взаимодействии с КБФ входила оборона 720-километровой полосы прикрытия, протянувшейся от Хаапсалу до Паланги и далее — по границе Литовской ССР до территории Белоруссии, а также защита Балтийского побережья и островов Моонзундского архипелага. Причем особое внимание обращалось на 300-километровую полосу прикрытия, проходящую по границе с Восточной Пруссией.

Оборона побережья Эстонской ССР от Нарвского залива до залива Матсалулахт с девятого дня мобилизации

поручалась войсковым соединениям 65-го стрелкового корпуса, который должен был быть переподчинен Ленинградскому военному округу.

Руководство всеми войсками, дислоцировавшимися на территории ПриОВО, осуществлял Военный совет, который возглавлял командующий округом. На Военный совет возлагалась ответственность за политическую и моральную подготовку личного состава, состояние воинской дисциплины, учебную и боевую подготовку, боевую и мобилизационную готовность воинских частей и учреждений, находящихся на территории округа.

Основным органом руководства войсками являлся штаб округа, который организационно состоял из следующих отделов:

- оперативного;
- разведывательного;
- организационно-мобилизационного;
- военных сообщений;
- устройства тыла и снабжения;
- укомплектования и службы войск;
- укрепленных районов;
- топографического;
- финансовой и хозяйственной части;
- комендатуры.

В структуру управления округом кроме штаба входили управления начальников родов войск и специальных служб:

- военно-воздушных сил;
- артиллерии;
- автобронетанковых войск;
- инженерных войск;
- противовоздушной обороны;
- интендантское.

Отделы:

- боевой подготовки;
- связи;
- химической защиты;
- снабжения ГСМ;
- санитарный;
- ветеринарный;
- кадров;

- финансовый;
- фондового имущества;
- инспекции.

Штаб округа до войны размещался в столице Латвии — Риге.

Руководящий состав ПриОВО:

- командующий округом — генерал-полковник Ф.И. Кузнецов;
- член Военного совета — корпусной комиссар П.А. Диброва;
- заместители командующего — генерал-лейтенант Е.П. Сафронов, генерал-лейтенант В.Н. Львов;
- начальник штаба — генерал-лейтенант П.С. Кленов;
- помощник командующего по ВУЗ — генерал-лейтенант С.Д. Акимов;
- помощник командующего по строительству укрепленных районов — генерал-майор А.Н. Астанин;
- командующий зоной ПВО — полковник М.М. Карлин;
- командующий АБТВ — полковник П.П. Полубояров;
- командующий ВВС — генерал-майор А.П. Ионов;
- командующий погранвойсками — генерал-майор К.И. Ракутин;
- начальник оперативного отдела — генерал-майор Ф.И. Трухин;
- начальник артиллерии — генерал-майор П.М. Белов;
- начальник войск связи — полковник П.М. Курочкин;
- начальник инженерного управления — генерал-майор В.Ф. Зотов;
- начальник разведотдела — полковник Сафронов*;
- начальник химической службы — полковник Н.М. Озерский;
- начальник военно-санитарного управления — полковник М.А. Шамашкин;
- начальник ВОСО — генерал-майор И.Г. Кашцев-Семин;
- зам. начальника штаба по тылу — генерал-майор Н.А. Кузнецов;

* Инициалы не установлены.

— зам. начальника оперативного отдела — полковник С. Киносян*;

— зам. начальника разведотдела — полковник Кашников*;

— зам. начальника погранвойск — полковой комиссар Потехин*.

Таблица 1. Боевой состав войск ПриОВО
на 22 июня 1941 года**

Армии	Стрелковые, воздушно-десантные, авиационные дивизии, укрепрайоны	Танковые и моторизованные дивизии
8-я	10-й ск (10-я и 90-я сд) 11-й ск (48-я и 125-я сд) 11-я сд 9-я противотанковая артбригада 7-я сад 39-й и 242-й озад 30-й понтонно-мостовой полк 25-й инженерный полк 46-й Тельшяйский УР 42-й Шавлийский УР	12-й мк (23-я и 28-я тд, 202-я мд)
11-я	16-й ск (5-я, 33-я и 188-я сд) 29-й ск (179-я и 184-я сд) 23-я, 126-я и 128-я сд 10-я противотанковая артбригада 8-я сад 19-й и 247-й озад 4-й понтонно-мостовой полк 38-й отдельный инженерный батальон 44-й Каунасский УР 48-й Алитусский УР	3-й мк (2-я и 5-я тд, 84-я мд)
27-я	22-й ск (180-я и 182-я сд) 24-й ск (181-я и 183-я сд) 67-я сд 3-я отдельная стрелковая бригада 103-й озад	
Окружное подчинение	65-й ск (16-я сд) 5-й вдк (7-я, 10-я и 201-я вдбр) 4-я и 6-я сад, 57-я иад 312-й орап 110-й и 402-й гап РГК большой мощности 40-й и 429-й гап РГК 11-й и 438-й озад 41-й Лиспайский УР Островский УР Себжский УР	

* Инициалы не установлены.

** Сокращения, встречающиеся здесь и далее, см. в Приложении 5.

Рассмотрим последовательно основные рода и виды войск, входивших в боевой состав ПриОВО, вспомним краткую историю их создания и развития, попробуем дать оценку их боеспособности.

Высшим объединением **сухопутных** войск являлась армия, в состав которой входили 2—3 стрелковых корпуса, механизированный корпус, артиллерия, авиация, инженерные войска, войска связи, тыловые органы и учреждения.

Армейское управление возглавлял Военный совет армии, который отвечал за его работу и руководство войсками, за их боевую и политическую подготовку, мобилизационную и боевую готовность. Председателем Военного совета являлся командующий армией. По штату мирного времени в полевом управлении армии насчитывалось 268 человек, из них командно-начальствующего состава — 225 человек. По штату военного времени количество личного состава управления возрастало до 1530 человек, из них 550 человек составлял командно-начальствующий состав.

В состав ПриОВО входили 8-я, 11-я и 27-я армии.

Таблица 2. Количество корпусов и дивизий, входивших в армии округа

Армия	Количество корпусов		Количество дивизий			всего
	стрелковых	механи- зированных	стрелко- вых	танко- вых	моторизи- рованных	
8-я	2	1	5	2	1	8
11-я	2	1	8	2	1	11
27-я	2	—	5	—	—	5

8-я армия была образована в 1918 году. В 1918—1920 годах она в составе Южного фронта сражалась с войсками генералов Краснова и Деникина, действуя на лискинско-воронежском направлении. В 1919 году ее части и подразделения принимали участие в Воронежско-Касторненской, Донбасской и Ростовской операциях. В 1920 году в составе Юго-Восточного, а затем Кавказского фронтов армия участвовала в Донско-Маньчской и Кубано-Новороссийской наступательных операциях. 26 апреля 1920 года она была преобразована в Кавказскую армию труда.

Второе формирование армии началось в октябре 1939 года в Ленинградском военном округе на базе Новгородской армейской группы войск. Она участвовала в боевых действиях в советско-финляндской войне зимой 1939—1940 годов, действуя на петрозаводском направлении. В августе 1940 года ее подразделения были передислоцированы на территорию Прибалтики.

Штаб армии перед войной размещался в Елгаве. 19 июня 1941 года руководящий состав армии по приказу командующего округом был выведен в район Шяуляя на командно-штабное учение, которое закончилось 20 июня 1941 года.

Руководящий состав 8-й армии в июне 1941 года:

- командующий — генерал-майор П.П. Собенников;
- член Военного совета — дивизионный комиссар С.И. Шабалов;
- начальник штаба — генерал-майор Г.А. Ларионов;
- начальник инженерного отдела — подполковник И.Н. Телелеясов.

11-я армия была образована на базе Астраханской группы войск. В 1918—1919 годах, действуя в составе войск Туркестанского, а затем Каспийско-Кавказского фронтов, она принимала активное участие в боевых действиях на Северном Кавказе против корниловцев и деникинцев. Попав в окружение, армия совершила героический переход через калмыцкие степи на Астрахань. Она сражалась на Нижней Волге, обороняя Астрахань, освобождала Царицын, а в 1920 году вела боевые действия в Ставрополье, на Северном Кавказе и в Закавказье. За боевую доблесть Реввоенсовет республики, приказом от 14 августа 1920 года, наградил 11-ю армию Почетным революционным Красным Знаменем ВЦИК с прикрепленным к нему орденом Красного Знамени. После окончания гражданской войны ее расформировали (29 мая 1921 года) и создали на ее базе Отдельную Кавказскую армию.

В 1939 году в Белорусском военном округе была вновь образована 11-я армия, войска которой принимали участие в освободительном походе в Западную Белоруссию. В 1940 году ее передислоцировали в Литовскую ССР. Штаб армии разместился в Каунасе.

Руководящий состав 11-й армии в июне 1941 года:

- командующий армией — генерал-лейтенант В.И. Морозов;
- член Военного совета — бригадный комиссар И.В. Зуев;
- начальник штаба — генерал-майор И.Г. Шлемин;
- начальник инженерных войск — подполковник С.М. Фирсов;
- начальник связи — подполковник Медников*;
- начальник политуправления — бригадный комиссар М.В. Рудаков;
- командующий ВВС армии — полковник В.А. Чумаков;
- начальник связи ВВС армии — майор Сонин*.

27-я армия начала формирование в 1941 году на территории Латвии, Эстонии и Северной Литвы. В ее состав вошли: 67-я стрелковая дивизия, 3-я отдельная стрелковая бригада, а также находящиеся в стадии формирования 22-й Эстонский и 24-й Латвийский стрелковые корпуса. Штаб армии размещался в Риге.

Армия находилась во втором эшелоне ПриБОВО. В ее задачу входила организация противодесантной обороны морского побережья Балтики. 18 июня 1941 года командующий округом издал приказ о переводе штаба армии из Риги в район Шяуляя в связи с командно-штабными учениями.

Руководящий состав 27-й армии в июне 1941 года:

- командующий — генерал-майор Н.Э. Берзарин;
- член Военного совета — дивизионный комиссар П.К. Батраков;
- начальник штаба — полковник В.В. Болознев;
- начальник оперативного отдела — майор Степанов*;
- начальник артиллерии — полковник Н.М. Хлебников;
- начальник артснабжения — полковник В.И. Кудинов.

Высшим тактическим соединением сухопутных войск Красной Армии являлся **стрелковый корпус**, включавший, как правило, 2—3 стрелковые дивизии, 1—2 корпусных артиллерийских полка, отдельный зенитно-артиллерийский

* Инициалы не установлены.

дивизион, отдельный саперный батальон, отдельный батальон связи, другие тыловые части и подразделения. Корпуса в свою очередь входили в состав общевойсковых армий или находились в непосредственном подчинении командования округа.

Стрелковый корпус (трехдивизионный), численность которого составляла 51 061 человек, имел на вооружении 306 орудий полевой артиллерии, 162 орудия ПТО (45-мм калибра), 48 зенитных орудий, 450 минометов.

В состав ПрибОВО к июню 1941 года входили шесть управлений стрелковых корпусов: 10-го, 11-го, 16-го, 22-го Эстонского, 24-го Латвийского и 29-го Литовского.

10-й стрелковый корпус, образованный в Западно-Сибирском военном округе, в ноябре 1923 года был передислоцирован и включен в состав войск Московского военного округа. Зимой 1939—1940 годов он принимал участие в боевых действиях на советско-финляндском фронте в составе 7-й армии. В 1940 году его перебросили в Литовскую ССР. Он занимал оборону на правом фланге 8-й армии, прикрывая шяуляйско-рижское направление. В корпус входили 10-я и 90-я стрелковые дивизии, 47-й и 73-й корпусные артиллерийские полки, 242-й отдельный зенитно-артиллерийский дивизион, 54-й отдельный батальон связи, 80-й отдельный саперный батальон, а также другие части и подразделения. Численность его составляла 25 480 человек¹. На вооружении он имел: 453 орудия и миномета (по штату 600), 12 легких танков (штат — 24), 18 броневедомостей (штат — 26), 912 автомашин (штат — 1900), 259 тракторов (штат — 306). Управление корпуса размещалось в местечке Варняй.

Руководящий состав 10-го стрелкового корпуса:

— командир — генерал-майор И.Ф. Николаев;

— зам. командира по политчасти — полковник И.Т. Козлов;

— начальник штаба — генерал-майор Березинский*;

— начальник артиллерии — полковник Г.А. Макаров;

— начальник инженерного отдела — подполковник Ю. Лосев*.

¹ ВИЖ. 1974. № 7. С. 76.

* Инициалы не установлены.

11-й стрелковый корпус был образован в октябре 1922 года в Петроградском военном округе. После окончания гражданской войны его расформировали. Вновь он был сформирован на территории Белоруссии в 1934 году. В 30-х годах его соединения дислоцировались в районе Смоленска; принимали участие в освободительном походе в Западную Белоруссию. В 1940 году корпус был переброшен на территорию Литовской ССР и включен в состав 8-й армии. В него входили: 48-я и 125-я стрелковые дивизии, 51-й корпусной артиллерийский полк и другие подразделения. Численность его составляла 23 661 человек¹.

На вооружении в его соединениях и частях имелось: 559 орудий и минометов (по штату 600), 17 танков (штат — 24), 14 броневедомостей (штат — 26), 1007 автомашин — (штат — 1900), 177 тракторов (штат — 306).

Штаб корпуса размещался в населенном пункте Скаудвиле.

Руководящий состав 11-го стрелкового корпуса:

- командир — генерал-майор М.С. Шумилов;
- начальник штаба — полковник Г.К. Буховец.

16-й стрелковый корпус был образован в 1923 году на территории Белоруссии. В 1940 году его передислоцировали в Литовскую ССР, включив в состав 11-й армии. В него входили 5-я, 33-я и 188-я стрелковые дивизии, 270-й и 448-й корпусные артиллерийские полки, 19-й отдельный зенитно-артиллерийский дивизион, 12-й саперный батальон и другие подразделения. Управление корпуса размещалось в населенном пункте Казлу-Руда. Артиллерийские полки корпуса имели на вооружении 122- и 152-мм пушки-гаубицы на механической тяге, в качестве которой использовались тракторы «Сталинец» (производства Челябинского тракторного завода). Подразделения полков дислоцировались северо-западнее Каунаса.

Руководящий состав 16-го стрелкового корпуса:

- командир — генерал-майор М.М. Иванов;
- начальник штаба — полковник Орлов*.

¹ ВИЖ. 1974. № 7. С. 76.

* Инициалы не установлены.

После вхождения Латвии, Литвы и Эстонии в состав СССР было принято решение об образовании на базе существующих армий этих государств национальных стрелковых корпусов. Приказом наркома обороны СССР, который приводится ниже¹, эти корпуса были включены в боевой состав Красной Армии.

Народный комиссар
Обороны Союза ССР
17 августа 1940 г.
№ 0/2/105022

совершенно секретно
экз. № 1

Военному Совету Прибалтийского военного округа

На основании решения ЦК ВКП(б) и Совета Народных
Комиссаров СССР

Приказываю:

1. Корпусам присвоить наименование:

- а) Эстонскому корпусу — 22-й стрелковый корпус;
- б) Латвийскому корпусу — 24-й стрелковый корпус;
- в) Литовскому корпусу — 29-й стрелковый корпус.

2. В составе каждого корпуса по действующим штатам
Красной Армии иметь:

Управление корпуса — 53 человека
корпусной артиллерийский полк — 1594 ч.
корпусной зенитный артдивизион — 350 ч.
корпусной батальон связи — 358 ч.
корпусной саперный батальон — 579 ч.
корпусную авиаэскадрилью — 208 ч.
Итого — 3142 человека

По две стрелковые дивизии в каждом корпусе.

Дивизию иметь в составе:

управление дивизии — 69 человек
трех стрелковых полков, каждый по — 1410 ч.
одного легкого артполка — 436 ч.
одного гаубичного артполка — 673 ч.
одного разведывательного батальона — 95 ч.
одного батальона связи — 130 ч.

¹ ВИЖ. 1988. № 8. С. 12—13.

одного саперного батальона — 148 ч.

одного дивизиона ПТО — 92 ч.

одного зенитного артдивизиона — 94 ч.

кадрированной автороты подвоза и кадрированного медико-санитарного батальона — 33 ч.

Итого в дивизии — 6000 человек

В двух дивизиях — 12 000 человек

Всего с корпусными частями в каждом корпусе —
15 142 человека

В трех стрелковых корпусах — 45 426 человек

В составе Латвийского и Литовского корпусов, сверх указанных выше частей, иметь по одному кавалерийскому полку по 1175 человек каждый.

Преобразованные корпуса включаются в состав Красной Армии и входят в подчинение Военного совета Прибалтийского особого военного округа.

Народный комиссар обороны СССР

Маршал Советского Союза

С. Тимошенко

Начальник Генерального штаба Красной Армии

Маршал Советского Союза

Б. Шапошников.

Управление **22-го Эстонского стрелкового корпуса** размещалось в городе Печоры. На 1 января 1941 года корпус находился в стадии переформирования. В его состав входили: 180-я и 182-я стрелковые дивизии, 614-й корпусной артиллерийский полк, 415-й отдельный батальон связи, другие части и подразделения.

Руководящий состав 22-го стрелкового корпуса:

— командир — генерал-майор А.С. Ксенофонтов;

— начальник штаба — полковник А. Пенза*;

— заместитель командира по политчасти — старший батальонный комиссар Н.С. Орлов;

— заместитель командира — генерал-майор Т.Ю. Ротберг;

— начальник оперативного отдела — подполковник Л. Лесниченко*.

* Инициалы не установлены.

В состав **24-го Латвийского стрелкового корпуса**, который также находился в стадии формирования, входили 181-я и 183-я стрелковые дивизии, 111-й отдельный зенитно-артиллерийский дивизион, другие части и подразделения. Управление корпуса размещалось в городе Гулбене.

Руководящий состав 24-го стрелкового корпуса:

- командир — генерал-майор Клявиньш*;
- заместитель командира по политчасти — бригадный комиссар С.Н. Смирнов;
- начальник штаба — генерал-майор Изске*.

На 22 июня 1941 года 111-й отдельный зенитно-артиллерийский дивизион находился на окружном полигоне под Ригой, где проводил плановые артиллерийские стрельбы.

В состав **29-го Литовского стрелкового корпуса** входили: 179-я и 184-я стрелковые дивизии, 615-й корпусной артиллерийский полк, другие части и подразделения. Части корпуса дислоцировались в районах Вильнюса, Оран, Ошмян. Управление стрелкового корпуса размещалось в Вильнюсе.

Руководящий состав 29-го стрелкового корпуса:

- командир**;
- заместитель командира по политчасти — бригадный комиссар А.В. Царев;
- начальник штаба — полковник П.Н. Тищенко.

По имеющимся данным, 615-й корпусной артиллерийский полк на тот период находился еще в стадии формирования и был обеспечен достаточным количеством автомашин и тракторов. Так же складывалась ситуация и в отдельном батальоне связи, укомплектованном имуществом связи лишь на 50, а автотранспортом — на 40%.

65-й стрелковый корпус дислоцировался на территории Эстонии. В его состав входили 16-я стрелковая дивизия и ряд отдельных подразделений, поскольку 11-я стрелковая дивизия в описываемое время выводилась из состава корпуса и была передана 8-й армии ПрибОВО. Командовал корпусом генерал-майор Комиссаров.

* Инициалы не установлены.

** Фамилия не установлена.

В целом войска Прибалтийского округа накануне войны были представлены 19 стрелковыми дивизиями, краткая характеристика которых приводится ниже.

5-я Витебская Краснознаменная имени Чехословацкого пролетариата стрелковая дивизия считалась одним из передовых соединений. Она была сформирована осенью 1918 года в городе Курган (сначала как 2-я Пензенская, а с 6 октября 1918 года — 5-я стрелковая дивизия). Славными вехами был отмечен ее боевой путь на полях сражений гражданской войны. В 1918—1919 годах, действуя в составе Восточного фронта, она громила войска Колчака и белочехов, принимала участие в Бугурусланской, Сарапуло-Воткинской, Красноуфимской, Златоустовской и Петропавловской наступательных операциях Красной Армии. 22 апреля 1919 года за успешные боевые действия и героизм личного состава дивизия была награждена Почетным революционным Красным Знаменем ВЦИК.

В апреле 1920 года ее перебросили на Западный фронт, она вела бои с белополяками в районе Лепеля, на Березине, за города Лиду и Вилейку. Дивизия участвовала в Варшавской операции и в ликвидации белобандитских банд на территории Белоруссии.

С 8 декабря 1921 года 5-я дивизия стала «Витебской», а 26 сентября 1925 года ей присвоили почетное наименование — имени Чехословацкого пролетариата.

В сентябре 1939 года Витебская Краснознаменная принимала участие в освободительном походе в Западную Белоруссию. В конце 1939 года она была передислоцирована в Литву и вошла в состав войск формируемого Прибалтийского округа.

Штаб ее разместился в населенном пункте Лукша, командовал дивизией полковник Ф.П. Озеров.

В состав дивизии входили 142-й, 190-й и 336-й стрелковые полки, 27-й легкий артполк, 174-й гаубичный артиллерийский полк, 61-й отдельный истребительно-противотанковый дивизион, 54-й отдельный саперный батальон, 90-й отдельный батальон связи, 1-й автобатальон, другие части и подразделения.

Непосредственно на границе, в полосе обороны дивизии, располагались три стрелковых батальона. Основные

же ее силы находились в летних лагерях, в 30—50 километрах от государственной границы, в районе населенных пунктов Юре и Казлу-Руда.

10-я Тамбовская Краснознаменная имени Северного края стрелковая дивизия являлась одной из старейших дивизий Красной Армии. Сформированная 11 сентября 1918 года в Уральском военном округе как Пензенская стрелковая дивизия (с 22 сентября 1918 года — 10-я стрелковая), она защищала Петроград, воевала в Эстонии, сражалась с войсками кайзера, с марта 1920 года в составе войск Западного фронта вела бои с белополяками за Мозырь, Пинск и Брест. Дивизия принимала участие и в подавлении антоновского мятежа. За боевые заслуги на полях сражений гражданской войны 82-й и 90-й стрелковые полки, входящие в ее состав, советское правительство наградило Почетными революционными Красными Знаменами. В конце 1921 года она была переброшена в Карелию, где несла охранную службу. Весной 1922 года в связи с окончанием боевых действий ее расформировали.

Второе формирование дивизии началось 20 июня 1922 года в Петроградском военном округе на базе 29-й стрелковой бригады, ранее входившей в ее состав. В 1929 году за успехи в боевой и политической подготовке она получила почетное наименование — «Северного края», и была награждена Почетными Красными Знаменами Белорусского ЦИК и Северного крайкома ВКП(б).

В 1940 году 10-ю дивизию передислоцировали на территорию Литовской ССР, где она была включена в состав 8-й армии ПриОВО. В нее входили: 62-й, 98-й и 204-й стрелковые полки, 30-й артиллерийский полк и 140-й гаубичный, 24-й разведбатальон, 153-й отдельный истребительно-противотанковый и 168-й отдельный зенитно-артиллерийский дивизионы, 94-й отдельный саперный батальон, 31-й отдельный батальон связи, 111-й медико-санитарный батальон, 62-й автобатальон, 117-й полевой пункт связи, 152-е дивизионные авторемонтные мастерские, 18-й полевой автохлебозавод, 263-я полевая касса госбанка.

Штаб дивизии до войны находился в населенном пункте Кулай, ею командовал генерал-майор И.И. Фадеев.

18 июня 1941 года по приказу штаба округа части дивизии заняли оборону на рубеже Паланга — Швекшна, ее командный пункт разместился в местечке Плунге.

11-я Ленинградская (Петроградская) Краснознаменная стрелковая дивизия, сформированная в мае 1918 года, прошла славный боевой путь. В годы гражданской войны она отстаивала Петроград, вела бои с белоэстонцами, с бандами Булак-Булаховича, с войсками генерала Юденича в районах Пскова, Гдова, Луги. В январе—феврале 1920 года, действуя в составе Западного фронта, дивизия участвовала в Варшавской операции, а в 1921 году ее перебросили в Петроград на подавление кронштадтского мятежа. В ознаменование 10-летия РККА и за большие заслуги в гражданской войне 1 сентября 1928 года 11-ю дивизию наградили Почетным революционным Красным Знаменем ВЦИК с прикрепленным к нему орденом Красного Знамени. Зимой 1939—1940 годов, вместе с другими соединениями, входящими в 8-ю армию, она принимала участие в советско-финляндском военном конфликте.

В июне 1940 года 11-я Ленинградская была переброшена в Эстонию, в район Нарвы, и включена в 65-й отдельный стрелковый корпус. В ее состав входили 163-й, 219-й и 320-й стрелковые полки, 72-й легкий артиллерийский полк, 539-й гаубичный артиллерийский полк, 11-й отдельный истребительно-противотанковый дивизион, 33-й разведбатальон, 26-й отдельный саперный батальон, 87-й отдельный батальон связи, 23-й автомобильный батальон, другие части и подразделения. Командовал дивизией генерал-майор Н.А. Соколов.

С 17 июня 1941 года по приказу штаба округа дивизия начала передислокацию в район Шедувы (южнее Шяуляя). На 22 июня 1941 года большая ее часть еще находилась в пути.

16-я Ульяновская (Сибирская) Краснознаменная стрелковая дивизия имени В.И. Киквидзе была сформирована в мае 1918 года в Тамбове на базе частей 4-й армии Советской Украины. В 1918—1919 годах она вела боевые действия против войск генералов Краснова и Деникина, в составе Северо-Кавказского и Южного фронтов принимала участие в Августовском наступлении, Воронежско-Кастор-

ненской операции, освобождала Донскую область. За подвиги личного состава на полях гражданской войны 11 января 1919 года дивизии было присвоено почетное наименование — имени В.И. Киквидзе, ее первого командира.

В марте 1920 года дивизия обороняла Черноморское побережье в районах Новороссийска и Ейска, а летом 1920 года ее перебросили на Западный фронт, где разворачивались бои с белополяками. В 1920 году за боевые заслуги на полях сражений все полки дивизии были награждены Почетными революционными Красными Знаменами. В мае 1921 года она принимала участие в подавлении антоновского мятежа. 12 декабря 1921 года дивизия получила еще одну высокую награду — Почетное революционное Красное Знамя ВЦИК. В 1920—1930 годах она дислоцировалась в районе Новгорода.

В 1939 году 16-я дивизия как одно из соединений 65-го Особого стрелкового корпуса была перебазирована в Эстонию и разместились в районе Таллинна. В ее состав входили 156-й, 167-й, 249-й стрелковые полки, 224-й легкий артиллерийский полк, 232-й гаубичный артиллерийский полк, 18-й отдельный разведывательный батальон, 78-й отдельный истребительно-противотанковый дивизион, 361-й (108-й) отдельный зенитно-артиллерийский дивизион, 93-й отдельный саперный батальон, 39-й отдельный батальон связи, 78-й автобатальон, 80-й медико-санитарный батальон, другие части и подразделения. Несмотря на удаленность места дислокации дивизии от государственной границы, она содержалась по штатам, близким к военному времени¹.

В задачу 16-й Ульяновской входила оборона побережья Балтийского моря. Ее основные силы были сосредоточены в районе Таллинна, 167-й стрелковый полк размещился в Пярну, 249-й стрелковый полк — в Хаапсалу, два стрелковых батальона — на островах Балтийского моря. Штаб находился в Таллинне, командовал дивизией генерал-майор И.М. Любовцев.

23-я Харьковская ордена Ленина Краснознаменная стрелковая дивизия была сформирована 28 ноября

¹ Таллин в огне. Таллин, 1971. С. 66.

1918 года на базе стрелковой бригады Ф.К. Миронова и поначалу называлась Усть-Медведицкой. В составе Южного фронта она принимала участие в боевых действиях на правобережной Украине, на Дону, в районах Елани и Балашова. В 1919 году она участвовала в подавлении контрреволюционных мятежей, вела бои за Новочеркасск. За героизм, проявленный личным составом, дивизия была награждена орденом Красного Знамени. В 1920 году она вела бои на реке Маньч, освобождала Екатеринодар. 7 июня 1920 года в связи с окончанием гражданской войны ее расформировали.

Второе формирование дивизии началось в июле 1922 года на базе стрелковой бригады в Харьковском военном округе. Как правопреемнице, ей был передан орден Красного Знамени, а 6 ноября 1922 года присвоено почетное наименование — «Харьковская». Личный состав дивизии активно участвовал в строительстве Харьковского тракторного завода, за трудовой героизм ее 25 мая 1932 года наградили орденом Ленина.

В 1939 году дивизия участвовала в освободительном походе в Западную Украину, а в 1940 году ее передислоцировали в Прибалтику, в район Даугавпилса, где она вошла в состав ПриОВО.

В дивизию входили 89-й, 117-й и 225-й стрелковые полки, 211-й легкий артиллерийский полк, 226-й гаубичный артполк, 82-й разведбатальон, 153-й (103-й) отдельный истребительно-противотанковый и 338-й отдельный зенитно-артиллерийский дивизионы, 45-й отдельный батальон связи, 131-й отдельный саперный батальон, 61-й медико-санитарный батальон, 60-й полевой пункт связи, 33-й полевой автохлебозавод, 158-я полевая касса госбанка. Командовал дивизией генерал-майор В.Ф. Павлов.

По распоряжению командования округа 17 июня 1941 года части дивизии начали переход из Даугавпилса в район Каунаса. Два ее стрелковых батальона находились в это время на строительстве пограничного укрепрайона в районе северо-восточнее Пильвишкяя.

33-я Кубанская стрелковая дивизия — одна из старейших в Красной Армии — была сформирована в марте 1919 года и принимала участие во многих сражениях

гражданской войны, действуя в составе Восточного и Южного фронтов. После окончания гражданской войны ее расформировали. Второе рождение дивизии произошло в 1922 году на Волге. Ее подразделения подавляли контрреволюционные выступления на Дону и Северном Кавказе. В 1923 году ее передислоцировали в Жиздру, где она вошла в состав 16-го стрелкового корпуса Западного военного округа. Осенью 1939 года 33-я Ульяновская принимала участие в освободительном походе в Западную Белоруссию.

В июне 1940 года дивизия была переброшена в Литву и включена в состав 11-й армии, ее части сосредоточились на границе, прикрывая каунасское направление. В ее состав входили 73-й, 82-й и 164-й стрелковые полки, 44-й легкий артиллерийский полк, 92-й гаубичный артполк, 63-й отдельный разведбатальон, 105-й отдельный истребительно-противотанковый дивизион, 92-й отдельный саперный батальон, 77-й отдельный батальон связи, 35-й медико-санитарный батальон, 325-й полевой пункт связи, 680-я полевая касса госбанка, другие подразделения.

Штаб дивизии находился в местечке Пильвишкяй, командовал ею генерал-майор К.А. Железников.

48-я Тверская стрелковая дивизия имени М.И. Калинина была сформирована в 1922 году в Московском военном округе. Летом 1940 года ее перебросили в Прибалтику, в район Елгавы.

В состав дивизии входили 268-й, 301-й и 328-й стрелковые полки, 10-й легкий артиллерийский полк, 14-й (323-й) гаубичный артполк, 85-й отдельный разведбатальон, 127-й отдельный истребительно-противотанковый дивизион, 380-й отдельный зенитно-артиллерийский дивизион, 118-й отдельный саперный батальон, 67-й отдельный батальон связи, 34-й медико-санитарный батальон, 304-й полевой автохлебозавод, 995-й полевой пункт связи, 674-я полевая касса госбанка. Командовал дивизией генерал-майор П.В. Богданов.

По приказу штаба округа 17 июня 1941 года дивизия начала передвижение походным порядком на левый фланг 8-й армии, в район восточнее Таураге.

67-я стрелковая дивизия была сформирована в 1936 году на базе 20-й милиционной бригады Ленинград-

ского военного округа. Осенью 1939 года ее передислоцировали в Латвию, где она впоследствии была включена в состав ПрибОВО. В нее входили 56-й, 114-й и 281-й стрелковые полки, 94-й легкий артполк, 242-й гаубичный артиллерийский полк, 11-й отдельный разведывательный батальон, 99-й отдельный истребительно-противотанковый дивизион, 389-й отдельный зенитно-артиллерийский дивизион, 83-й отдельный саперный батальон, 36-й отдельный батальон связи, 64-й автобатальон, 72-й медико-санитарный батальон, 194-й полевой пункт связи, 56-й полевой автохлебозавод, 583-я полевая касса госбанка.

Кадрами дивизия была в целом обеспечена: в ней насчитывалось около 7000 человек. Но ее артиллерийские полки были укомплектованы по штатам мирного времени. В разведбатальоне, например, имелось 16 танков Т-38 и 10 бронеавтомобилей БА-10.

В задачу дивизии входила оборона побережья Балтийского моря. В связи с большой протяженностью полосы прикрытия (150 км) ее части были рассредоточены по всему западному побережью Латвийской ССР. Так, к началу войны 114-й стрелковый полк полковника Муравьева и артиллерийский дивизион капитана Коллегова находились в районе Вентспилса, стрелковый батальон 56-го стрелкового полка — в районе местечка Павилоста. Личный состав 83-го отдельного саперного батальона занимался строительством оборонительного рубежа в районе Ницы и на реке Барта. Там же работал и стрелковый батальон 281-го стрелкового полка. 389-й отдельный зенитно-артиллерийский дивизион находился на окружном полигоне под Ригой.

Штаб дивизии размещался в Лиепае, командовал ею генерал-майор Н.А. Дедаев.

90-я Краснознаменная стрелковая дивизия принимала участие в советско-финляндской войне в 1939—1940 годах. За успешные боевые действия при прорыве линии Маннергейма она была награждена орденом Красного Знамени. В нее входили 19-й, 173-й и 286-й стрелковые полки, 90-й легкий артполк, 149-й гаубичный артиллерийский полк, другие части и подразделения. Командовал дивизией полковник М.И. Голубев, штаб ее находился в населенном пункте Шилале.

В середине июня 1941 года командование дивизии получило приказ Военного совета ПрибОВО выдвинуться к государственной границе. Под видом выхода в летние лагеря дивизия развернулась на рубеже реки Пойюра и приступила к оборудованию района обороны. К началу боевых действий личный состав дивизии успел построить лишь полевые укрепления на границе и обеспечить их маскировку.

Об уровне боевой подготовки дивизии можно судить по материалам проверки, проведенной штабом округа в середине июня 1941 года¹. Выводы комиссии были неутешительными:

- совершенно не отработана система оповещения подразделений дивизии;
- сбор по тревоге проходил медленно и неорганизованно;
- полки по боевой тревоге выстраивались на плацу и долго стояли на месте в ожидании распоряжений;
- при выступлении части дивизии двигались по одной дороге, что приводило к возникновению «пробок»;
- командирами не изучен район сбора и не доведен до личного состава дивизии.

Устранить указанные недостатки до начала войны, естественно, не удалось, что и показали первые часы боевых действий.

125-я стрелковая дивизия была сформирована в Уральском военном округе в конце 1939 года. Она принимала участие в советско-финляндской войне, а в 1940 году была переброшена в Латвию и вошла в состав ПрибОВО. В нее входили 149-й, 466-й и 657-й стрелковые полки, 414-й артполк, 459-й гаубичный артиллерийский полк, а также другие подразделения.

Дивизия занимала 40-километровый участок обороны на государственной границе. Штаб ее располагался в городе Таураге, командовал ею генерал-майор П.П. Богайчук.

В ночь с 21 на 22 июня 1941 года части дивизии вышли на боевые позиции, для усиления ей был придан 51-й кор-

¹ Борьба за Советскую Прибалтику в Великой Отечественной войне 1941—1945 гг. Рига, 1966. С. 45.

пусной артиллерийский полк. Боевой порядок строился в два эшелона, но плотность противотанковой обороны была явно недостаточной — около трех орудий на километр фронта. У противостоящего же противника — 4-й танковой группы — насчитывалось по 30 танков на один километр прорыва.

Основные силы **126-й стрелковой дивизии** были сосредоточены южнее Каунаса, в районе города Пренай. Непосредственно на границе находились только два стрелковых батальона, в поддержку которым выделили два артиллерийских дивизиона.

В дивизию входили 366-й, 550-й и 690-й стрелковые полки, 358-й легкий артполк, 501-й гаубичный артиллерийский полк, другие части и подразделения. Командовал ею генерал-майор М.А. Кузнецов.

128-я стрелковая дивизия была сформирована в конце 1939 года в Уральском военном округе и в 1940 году передислоцирована в Прибалтику, в район Калварии. В ее состав входили 374-й, 533-й и 741-й стрелковые полки, 292-й артполк, 429-й гаубичный артиллерийский полк, 119-й отдельный разведбатальон, другие части и подразделения. Штаб дивизии расположился в населенном пункте Сэрзе, командовал ею генерал-майор А.С. Зотов.

179-я стрелковая дивизия, включенная в состав 29-го Литовского стрелкового корпуса, дислоцировалась в районе Пабраде — Свенцяны и была полностью укомплектована личным составом и вооружением. В нее входили 215-й, 234-й, 259-й стрелковые полки, 618-й артиллерийский полк, другие части и подразделения. Командовал дивизией полковник Н.Г. Гвоздев.

180-я стрелковая дивизия находилась в стадии формирования в составе 22-го Эстонского корпуса. В нее входили 21-й, 42-й, 732-й стрелковые полки, 627-й артиллерийский и 629-й гаубичный полки, 150-й отдельный дивизион ПТО, 33-й отдельный саперный батальон и другие подразделения. Местом ее дислокации был определен район Печоры, командиром назначен полковник И.И. Миссан.

181-я стрелковая дивизия входила в состав 24-го Латвийского стрелкового корпуса. Ее основу составляли 186-й,

195-й, 243-й стрелковые полки, 639-й артиллерийский и 640-й гаубичный полки, а также другие подразделения. Она дислоцировалась в районе Гулбене в летних лагерях. Командовал дивизией полковник П.В. Борисов.

182-я стрелковая дивизия, включенная в состав 22-го Эстонского корпуса, находилась в стадии переформирования. В нее входили 140-й и 171-й стрелковые полки, 625-й легкий артиллерийский и 626-й гаубичный полки, а также другие подразделения, сосредоточенные в районе Печоры. Командовал дивизией полковник И.И. Курьшев.

183-я стрелковая дивизия формировалась в составе 24-го Латвийского стрелкового корпуса. В нее входили 227-й, 285-й, 295-й стрелковые полки, 623-й артиллерийский и 624-й гаубичный полки, а также другие подразделения, дислоцирующиеся в районе Гулбене. Командовал дивизией полковник П.Н. Тупиков.

22 июня 1941 года, согласно приказу штаба ПриБОВО, дивизия выполняла переход из района Гулбене в район Риги.

184-я стрелковая дивизия входила в состав 29-го Литовского стрелкового корпуса. В нее входили 262-й, 294-й, 297-й стрелковые полки, 616-й артиллерийский и 617-й гаубичный полки, 415-й отдельный дивизион ПТО и другие подразделения. Части дивизии дислоцировались на участке Ошмяны — Свенцяны. Командовал ею полковник М.В. Виноградов.

Дивизия находилась в стадии формирования. По плану перевооружения ее артиллерийские части должны были быть переведены с конной на механическую тягу. Но к началу боевых действий тягачи в дивизию так и не поступили.

Формирование **188-й стрелковой дивизии** началось в районе Каунаса весной 1941 года на базе 11-й мотострелковой бригады и некоторых других армейских частей ПриБОВО. Но полностью обеспечить ее некоторыми видами вооружения и автотранспортом просто не успели. В нее вошли 523-й, 580-й и 595-й стрелковые полки, 234-й артиллерийский и 228-й гаубичный полки, 25-й медико-санитарный батальон и другие подразделения. Штаб дивизии разместился в местечке Будоване, командовал ею полковник П.И. Иванов.

В середине мая 1941 года части дивизии были выведены в летние лагеря возле станции Казлу-Руда, расположенные в 50 км от границы. По одному усиленному стрелковому батальону от каждого полка работали на 30-километровом приграничном оборонительном рубеже, от Вирбалиса до Виштынец.

К войскам ПриБОВО относилась и **3-я отдельная стрелковая бригада**, насчитывающая около 15 000 человек. Она была сформирована на базе Ижорского полка Кингисеппского укрепленного района и предназначалась для обороны Моонзундского архипелага. В бригаду входили: 46-й, 79-й стрелковые полки, 39-й артиллерийский полк, 206-й отдельный батальон связи, 32-й отдельный зенитно-артиллерийский дивизион и другие подразделения. Основные силы бригады дислоцировались на острове Сааремаа, стрелковый батальон и артдивизион — на острове Хийумаа. Командиром ее был назначен полковник П.М. Гаврилов, начальником штаба — полковник В.М. Пименов, заместителем командира — полковник Н.Ф. Ключников.

Для полноты картины следует, на мой взгляд, упомянуть и о подготовке кадров для армии. В ПриБОВО такую подготовку осуществляли созданные в системе военно-учебных учреждений **Вильнюсское** (два батальона курсантов численностью около 1100 человек и рота курсантов-политруков — около 120 человек) и **Рижское пехотные училища**.

Большое внимание военное руководство страны уделяло постоянному совершенствованию штатной структуры стрелковых соединений. Только с сентября 1939 по апрель 1941 года штат стрелковой дивизии военного времени менялся трижды, причем количество личного состава уменьшалось, а боевые возможности этого воинского подразделения непрерывно возрастали.

Об этом говорится и в воспоминаниях генерала П.П. Полубоярова (являвшегося в 1941 году начальником автобронетанковых войск ПриБОВО): «В течение 1940 года, по указаниям НКО СССР, было проведено несколько опытных учений. Уроки их убедительно показали, что существовавшие к тому времени громоздкие стрелковые дивизии (по 17 000 человек — *Р.И.*) надо сделать более

мобильными, оснастить современным оружием и техникой, уменьшить количество живой силы за счет моторизации»¹.

По штатам военного времени полагалось иметь: личного состава — 14 483 человека; автоматов — 1204; легких танков — 16—54; станковых пулеметов — 166; бронемашин — 43; ручных пулеметов — 392; автомашин — 558; минометов — 150; тракторов — 99; полевых орудий — 78; лошадей — 3039; орудий ПТО — 54; винтовок — 10 420; зенитных орудий — 12.

Схема 1. Организационная структура стрелковой дивизии Красной Армии

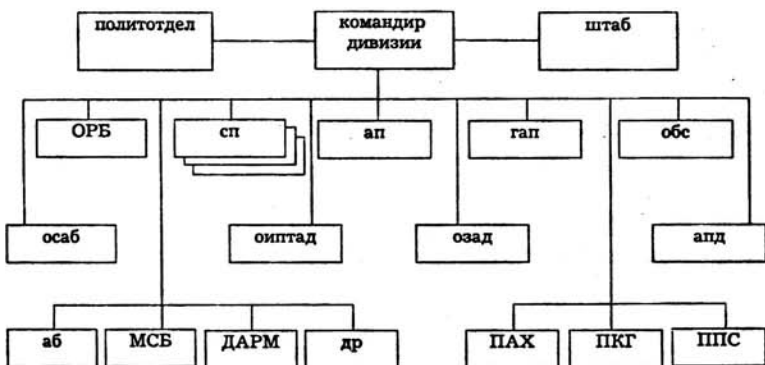

Основной боевой единицей в дивизии являлся стрелковый полк, который включал в себя следующие подразделения:

- полковую школу;
- три стрелковых батальона (по три стрелковых роты);
- пушечную батарею (шесть 76-мм орудий);
- противотанковую батарею (шесть 45-мм орудий);
- минометную батарею (четыре 120-мм миномета);
- саперную роту;
- роту ПВО;
- взвод пешей и конной разведки;
- химический взвод (20 ранцевых огнеметов).

¹ На Северо-Западном фронте 1941—1943 г. М., 1969. С. 113.

Всего в полку насчитывалось 3200 человек; он имел на вооружении 160 пулеметов, двенадцать 45-мм орудий, шесть 76-мм пушек, четыре 120-мм и восемнадцать 82-мм минометов.

На 1 января 1941 года штатная численность Красной Армии составляла 4 755 034 человека, по списку — 4 275 713. Весной 1941 года на сборы в армию в соответствии с мобилизационным планом были призваны 755 267 человек приписного состава, что позволило к началу боевых действий с Германией довести численность Красной Армии до 5 030 980 человек¹, в том числе: генералов и офицеров — 568 364, сержантов — 645 635, красноармейцев — 3 061 714.

Поступившее в войска новое пополнение позволило Генеральному штабу Красной Армии довести численность в двадцати одной стрелковой дивизии приграничных войск до 14 000 человек, в 72 дивизиях — до 12 000, в 6 дивизиях — до 11 000. На 22 июня 1941 года в Красной Армии насчитывалось: 62 управления стрелковых корпусов, 198 стрелковых дивизий (176 стрелковых, 19 горнострелковых, две мотострелковые) и три отдельные стрелковые бригады общей численностью 1 747 876 человек².

Некоторые читатели могут задать правомерный вопрос: почему мы ведем речь обо всей Красной Армии, а не отдельно о Прибалтийском военном округе? На это можно дать один ответ — ПриОВО являлся составной частью Красной Армии, и все изменения, происходившие в ней, касались непосредственно и войск округа.

В различной литературе приводятся данные о том, что средняя численность стрелковых дивизий ПриОВО составляла 8712 человек. Да, так оно и было, но эта цифра получалась за счет дивизий, дислоцированных в глубине территории округа и укомплектованных по штатам мирного времени или находящихся в стадии переформирования. Но стрелковые дивизии, занимающие позиции в приграничной полосе, были почти полностью обеспечены кадрами и имели полагающееся по штату вооружение.

¹ М.В. Захаров. Накануне великих испытаний. М., 1968. С. 174.

² Там же, с. 174—175.

В подтверждение я приведу еще одно свидетельство: «Стрелковые войска были в основном обеспечены необходимым вооружением и боевым имуществом. Соединения, непосредственно занимавшие приграничные районы, к маю состояли почти полностью из частей, укомплектованных личным составом и материальной частью по штатам военного времени. Другие стрелковые дивизии доукомплектовывались за счет военнообязанных, призванных из запаса»¹.

С весны 1941 года стрелковые дивизии ПриОВО переводились на новые штаты, оснащались современным артиллерийским и стрелковым оружием. Их разведывательные батальоны получали на вооружение легкие танки и бронеавтомобили. Дивизии, находившиеся в приграничных местах, располагались в районах своей постоянной дислокации или под видом учений были перебазированы в летние лагеря, находящиеся в 20—80 км от государственной границы. Для прикрытия своих полос обороны каждому полку предписывалось выдвинуть на границу по одному стрелковому батальону и артиллерийскому дивизиону.

Основное внимание в подготовке стрелковых войск Красной Армии уделялось обучению наступательному бою.

В проекте Полевого устава Красной Армии 1939 года (ПУ-39) отмечалось: «Если враг навяжет нам войну, РККА будет самой нападающей из всех когда-либо нападающих армий. На всякое нападение врага СССР ответит уничтожающим ударом всей мощи вооруженных сил. Войну мы будем вести наступательно, перенеся ее на территорию противника. Боевые действия Красной Армии будут вестись на уничтожение с целью полного разгрома противника и достижения решительной победы малой кровью».

Военное руководство считало наступление главным способом достижения победы в вооруженной борьбе, а оборону рассматривало как временную и вынужденную меру, направленную на обеспечение последующих наступательных операций. Таким образом, из поля зрения военного

¹ История ордена Ленина Ленинградского военного округа. М., 1974. С. 177.

руководства страны фактически выпало понятие стратегической обороны.

Для осуществления оборонительных операций войскам Красной Армии определялись следующие полосы обороны: для армии (10—12 дивизий) — 80—100 км, для стрелкового корпуса (3 дивизии) — 20—25 км, для стрелковой дивизии — 8—12 км.

Схема 2. Вариант построения боевого порядка стрелковой дивизии в обороне (ПУ-36)

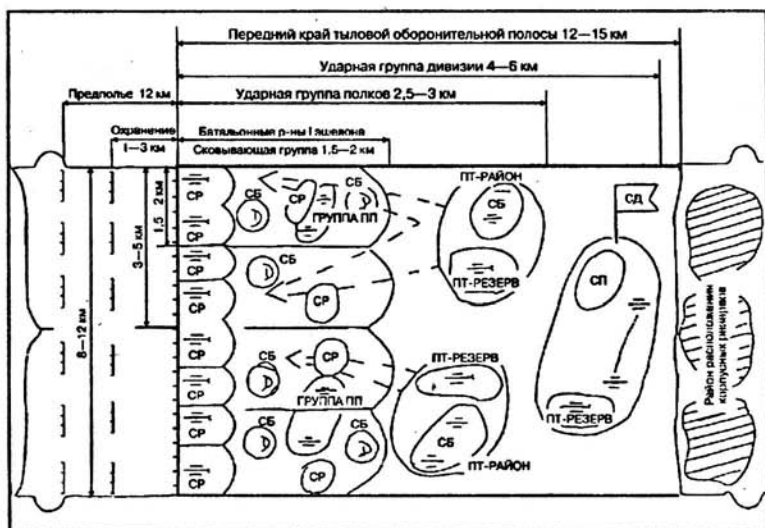

Согласно представлениям советских военных теоретиков довоенного времени, стрелковая дивизия, занимая полосу обороны в 8—12 км, должна была иметь на один километр фронта не менее одного стрелкового батальона, 18 орудий и минометов, 6—9 противотанковых орудий. С учетом средств усиления корпусом и армией это количество возрастало до 20—25 орудий и минометов, около 6 танков на километр фронта.

На все мероприятия по приведению войск в боевую готовность (сосредоточение, выполнение марша и занятие заданных рубежей обороны) стрелковым дивизиям отво-

дилось от 3 до 20 часов, что было явно недопустимо для отражения внезапного наступления превосходящего по силе противника.

Вопросы совершенствования обороны неоднократно ставились на различных уровнях. Например, в декабре 1940 года на это прямо указывал в своем выступлении на совещании Главного Военного совета Красной Армии генерал армии К.А. Мерецков, подчеркивая, что «наряду с подготовкой к активным наступательным действиям необходимо готовить войска к современной обороне»¹. Но эти призывы так и не были услышаны, что и повлияло в дальнейшем на неудачный ход боевых действий войск Красной Армии в начальный период войны.

Советское правительство уделяло большое внимание оснащению армии современным, отвечающим требованиям времени стрелковым вооружением. Был взят курс на перевооружение стрелковых частей автоматическим оружием.

Поступление в войска Красной Армии винтовок и карабинов с 1939 года по июнь 1941 года выросло на 70%, ручных пулеметов — на 44, станковых — на 29. Потребность сухопутных войск в этих видах вооружений обеспечивалась промышленностью почти полностью.

На 1 января 1941 года в соединениях и частях Красной Армии имелось 64 000 станковых пулеметов, 187 000 ручных пулеметов ДП, 6800 комплексных зенитных установок, 105 000 автоматов².

Были хорошо оснащены и стрелковые дивизии Прибалтийского округа. На вооружении в его стрелковых частях имелись: винтовка Мосина образца 1891/30 года; созданный на ее базе карабин образца 1938 года; снайперская винтовка 1891/30 года с прицелом ПУ или ПЕ; самозарядная винтовка СВТ-38; станковый пулемет «Максим»; ручной пулемет Дегтярева (ДП); пистолет-пулемет Дегтярева (ППД).

Для прикрытия стрелковых подразделений от ударов противника с воздуха использовались крупнокалиберный пулемет ДШК (Дегтярев — Шпагин, крупнокалиберный)

¹ М.В. Захаров. Накануне великих испытаний, с. 104.

² Там же, с. 224.

образца 1938 года и счетверенная зенитная установка («Максим») образца 1931 года.

Командный состав имел личное оружие — пистолет системы Токарева ТТ или револьвер системы «Наган».

В ходе перевооружения в войска, в том числе и в ПриОВО, перед войной начало поступать автоматическое оружие новых образцов: станковый пулемет Дегтярева, самозарядная винтовка Токарева (СВТ-40), пистолет-пулемет Шпагина (ППШ-41).

Таблица 3. Тактико-технические характеристики основного стрелкового оружия, находящегося на вооружении войск ПриОВО

Наименование Характеристика оружия	Винтовка Мосина	Карабин	Авт. винтовка Токарева СВТ-38	Пистолет-пулемет ППД-40	Пистолет-пулемет ППШ-41	Ручной пулемет Дегтярева ДП	Станковый пулемет «Максим»	Револьвер «Наган»	Пистолет Токарева ТТ
Год выпуска	1891/30	1938	1939	1940	1941	1927	1910	1895	1933
Калибр, мм	7,62	7,62	7,62	7,62	7,62	7,62	7,62	7,62	7,62
Масса, кг	4,3*	3,55*	4,1*	5,4	4,75	10,5	63,6	0,794	0,854
Нач. скорость, м/с	865	820	830	500	500	840	800	235	440
Емкость магазина, патронов (штук)	5	5	10	71	35/71	47/диск	250	7	8
Прицельная дальность, м	2000	1000	1500	200	200	1500	2700	50	50
Скорострельность, выстрел./мин.	10—12	10—12	20—25	100	130—140	80	250—300	7	20—23

* Масса дается вместе со штыком.

Исходя из сказанного выше, можно сделать следующий вывод: *стрелковые войска Прибалтийского Особого военного округа по своей численности, вооружению, уровню боевой подготовки, при своевременном приведении в боевую готовность и занятии ими оборонительных позиций, своевременном получении приказа на вооруженный отпор вторгшемуся агрессору, могли оказать упорное сопротивление немецко-фашистским войскам, тем более, что в апреле 1941 года для стрелковых войск приграничных округов был введен штат военного времени.*

Главной ударной силой Красной Армии являлись **автобронетанковые войска**. Первые бронемашины, как извест-



Рис. 1. Основные виды стрелкового оружия, находящегося на вооружении в частях войск ПриБОВО: 1 — винтовка Мосина; 2 — самозарядная винтовка (СВТ-40); 3 — ручной пулемет (ДП); 4 — пистолет-пулемет (ППД); 5 — пистолет-пулемет (ППШ); 6 — станковый пулемет «Максим»; 7 — 12,7-мм крупнокалиберный пулемет образца 1938 г. (ДШК); 8 — пистолет (ТТ); 9 — револьвер («Наган»); 10 — ручные гранаты: а — осколочная оборонительная (Ф-1); б — осколочная наступательная (РГД-33); в — противотанковая фугасного действия (РПГ-40).

но, появились на полях сражений в начале XX века и сразу нашли широкое применение.

Огромная роль во многих развитых странах отводилась и впервые появившимся на полях сражений гусеничным машинам — танкам. В Красной Армии первые боевые машины начались применяться во время гражданской войны, в основном это были танки, захваченные в боях у интервентов. Но уже к концу 1919 года были изготовлены первые отечественные танки, а в мае 1920 года сформирован первый танковый отряд.

В июле 1929 года советское правительство утвердило программу оснащения Красной Армии автобронетанковой техникой. Перед конструкторами и военным руководством страны была поставлена задача создать в короткие сроки и принять на вооружение бронированные машины различного назначения.

В годы предвоенных пятилеток, благодаря созданию в СССР мощной танковой промышленности, начался выпуск современных, отвечающих требованиям того времени боевых машин. На вооружение в войска поступают танки БТ-2, Т-26, БТ-5, БТ-7, БТ-7м, Т-28, Т-35, Т-37. Об ускоренном развитии производства танков свидетельствуют следующие данные. Если в 1930—1931 годах было выпущено 740 боевых машин, то в 1932—1934 — уже 3371 танк, а в 1935—1936 — 3139¹.

В СССР впервые в мире начали создаваться крупные механизированные соединения, имеющие возможность проводить масштабные наступательные операции. Уже в 1932 году в Красной Армии был сформирован механизированный корпус имени К.Б. Калиновского, имеющий на вооружении около 500 танков, 200 бронеавтомобилей, более 60 орудий сопровождения.

Войсковые испытания и маневры показали, что за бронетанковыми войсками будущее. Сочетание больших скоростей, мощного вооружения и броневой защиты выдвигало бронетанковые войска в наиболее сильный род войск армии.

Для квалифицированного руководства и управления бронетанковыми войсками требовались и подготовленные офи-

¹ ВИЖ. 1971. № 2. С. 7.

церские кадры. Уже в 1932 году была открыта Академия бронетанковых и механизированных войск. А уже к 22 июня 1941 года в стране работали 16 средних и четыре высших училища бронетанковых войск, но этого было явно мало.

Стремительное развитие противотанковой артиллерии и других средств борьбы с танками потребовало изменения боевых характеристик последних, усиления их вооружения, проходимости, броневой защиты.

В 1938 году советским правительством было издано специальное постановление «О системе танкового вооружения», одним из требований которого являлось создание к середине 1939 года новых образцов танков на гусеничном ходу.

И эта задача была выполнена. В конце 1939 года были приняты на вооружение созданный инженером Н.Я. Духовым танк КВ («Клим Ворошилов») и знаменитый Т-34, разработанный под руководством конструкторов М.И. Кошкина и А.А. Морозова, который стал самым популярным танком Великой Отечественной войны.

В названных марках удачно сочетались все основные боевые показатели — мощная броневая защита, подвижность и проходимость, сильное вооружение, высокооборотный дизельный двигатель. Уже июньские бои 1941 года показали огромное преимущество боевых характеристик танков КВ и Т-34.

Танкостроение срочно переходило на выпуск новых танков. Уже в 1939 году Харьковский завод прекратил производство танков Т-35 и с начала 1940 года стал изготавливать Т-34, а Кировский завод в Ленинграде перешел на выпуск танков КВ.

Летом 1940 года новые танки начали поступать на вооружение частей РККА, в том числе и в механизированные соединения ПриОВО.

Темпы производства танков росли с каждым годом: в 1937 году было выпущено 1559 танков (10 тяжелых), в 1938 — 2271 (11 тяжелых), в 1939 — 2986 (6 тяжелых), в 1940 — 2790 (в том числе 243 КВ и 115 Т-34)¹.

¹ Операции Советских Вооруженных сил в Великой Отечественной войне 1941—1945 гг. Т. 1. М., 1958. С. 53.

Бронетанковые и механизированные войска, обладая большой ударной и огневой мощностью, достаточной подвижностью, стали одним из главных родов войск Красной Армии. Уже в 1932—1934 годах были сформированы четыре механизированных корпуса. СССР уверенно шел впереди всех стран мира по созданию крупных бронетанковых соединений.

Однако вследствие неправильных выводов, сделанных из анализа боевых действий в Испании и Монголии, Главный Военный совет РККА постановлением от 21 ноября 1939 года принял решение о расформировании танковых корпусов. Это непродуманное решение повлекло за собой тяжкие последствия в первые месяцы войны. О его ошибочности свидетельствовал боевой опыт, полученный Красной Армией в боях на озере Хасан, реке Халхин-Гол, в войне с Финляндией, анализ применения немецкой армией крупных танковых соединений на главных направлениях ударов во Франции и Польше.

Тем не менее на порядок дня был поставлен вопрос о создании более маневренных моторизованных дивизий и танковых бригад. В Красной Армии до 1940 года были сформированы 32 танковые бригады, 10 отдельных танковых полков, а также 1-я, 15-я, 81-я и 109-я моторизованные дивизии.

Ошибка была исправлена в 1940 году, когда Наркомат обороны СССР утвердил 9 июня 1940 года план формирования девяти механизированных корпусов. Согласно этому плану, в Ленинградском военном округе начал формироваться 1-й корпус (1-я и 3-я тд, 163-я мд), в ЗаОВО — 3-й (2-я и 5-я тд, 185-я мд) и 6-й (4-я и 7-я тд, 29-я мд), в КОВО — 4-й (8-я и 10-я тд, 81-я мд), 8-й (12-я и 15-я тд, 7-я мд) и 9-й (20-я и 35-я тд, 131-я мд), в ОдВО — 2-й (11-я и 16-я тд, 15-я мд), в МВО — 7-й (14-я и 18-я тд, 1-я мд), в ЗабВО — 5-й (13-я и 17-я тд, 109-я мд), а в ЗакВО — 6-я и в САВО — 9-я отдельные танковые дивизии.

В феврале 1941 года началось формирование еще двадцати механизированных корпусов. В их состав включались имевшиеся в Красной Армии танковые и моторизованные бригады и отдельные танковые батальоны стрелковых дивизий, но время было уже упущено.

Боевой опыт прошедших сражений показал, что в состав механизированных корпусов и дивизий необходимо было включать моторизованную пехоту и артиллерию, обеспечивать их непрерывной поддержкой авиации. И надо отметить, что в Красной Армии была выбрана наиболее целесообразная организационная структура механизированных соединений.

В механизированные корпуса включались: две танковые и одна моторизованная дивизия, мотоциклетный полк (1417 человек, около 30 танков и бронемашин, 434 мотоцикла, 45 орудий и 24 миномета), моторизованный инженерный батальон, отдельный батальон связи, корректировочная авиационная эскадрилья, другие отдельные части и подразделения.

Механизированный корпус по штату военного времени должен был насчитывать: 36 080 военнослужащих; танков — 1031 (120 тяжелых, 420 средних, 339 легких и 152 химических); орудий — 172 (152-мм гаубиц — 36, 122-мм гаубиц — 40, 76-мм пушек — 28, 45-мм противотанковых — 36, 37-мм зенитных — 32); минометов — 186 (82-мм — 48, 50-мм — 138), 116 средних и 152 легких бронемашин; винтовок — 17 704; пулеметов — 1402 (станковых — 168, ручных — 1210, крупнокалиберных — 24); автомашин — 5161; тракторов — 352; мотоциклов — 1678¹.

Такая организация, вооружение и боевой состав позволяли механизированному корпусу самостоятельно вести боевые действия в любых условиях и обеспечивали четкое взаимодействие с другими родами и видами войск Красной Армии.

Боевой основой механизированных формирований являлись танковые и моторизованные дивизии.

Танковой дивизии по штатам военного времени полагалось иметь: личного состава — 10 940 человек; автоматов — 390; танков — 375; минометов — 45; бронемашин — 95; станковых пулеметов — 36; 152-мм орудий — 12; ручных пулеметов — 340; 122-мм орудий — 12; самозарядных винтовок — 1528; 76-мм орудий — 4; автома-

¹ М.В. Захаров. Накануне Великих испытаний, с. 211.

шин — 1696; 37-мм зенитных орудий — 12; тракторов — 83; мотоциклов — 375¹.

Схема 3. Организационная структура танковой дивизии

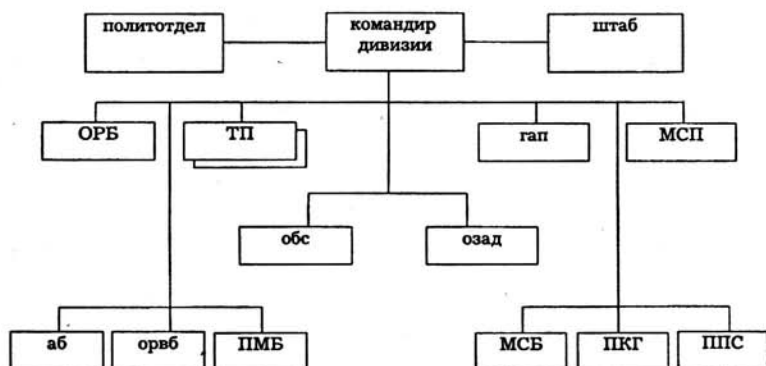

Большое внимание военное руководство уделяло созданию моторизованных дивизий. Планом развития и реорганизации РККА на 1938—1942 годы предполагалось преобразовать 15 стрелковых дивизий в моторизованные. В 1940 году таких дивизий было создано 8, а в 1941 году началось формирование еще семи.

Схема 4. Организационный состав моторизованной дивизии Красной Армии на 22 июня 1941 года

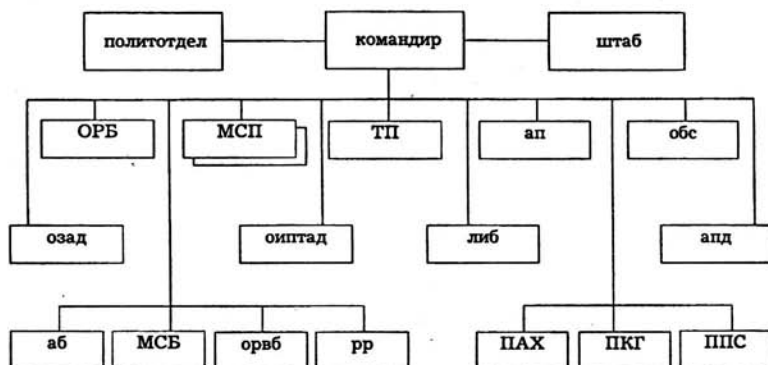

¹ Там же, с. 213.

Моторизованной дивизии по штату военного времени полагалось иметь: личного состава — 11 650 человек; 37-мм орудий — 8; легких танков — 258; 82-мм минометов — 12; плавающих танков (Т-37, Т-40) — 17; 50-мм минометов — 60; бронемашин — 49; станковых пулеметов — 80; 152-мм орудий — 12; ручных пулеметов — 367; 122-мм орудий — 16; зенитных пулеметов — 12; 76-мм орудий — 20 (4 зенитных); автомашин — 1138; 45-мм орудий — 30; тракторов — 134; мотоциклов — 30¹.

Имея такой состав и вооружение, механизированные войска Красной Армии могли представлять серьезную угрозу для любого противника, но, к сожалению, все это было пока только на бумаге. Почти все механизированные корпуса находились в стадии формирования, но и те соединения, которые уже были созданы, представляли огромную силу, с которой потенциальному противнику необходимо было считаться.

Произошли организационные изменения и в руководстве механизированных войск. С этой целью в 1940 году было учреждено Главное бронетанковое управление РККА, которое возглавил генерал-лейтенант танковых войск Я.Н. Федоренко.

На вооружении бронетанковых войск Красной Армии имелось огромное количество боевых машин. До 1940 года промышленностью было выпущено свыше 12 000 танков Т-26 (включая и огнеметные), 600 Т-28 (до 1940 года), около 60 Т-35 (до 1940 года), 8300 БТ всех типов (до начала боевых действий), около 1200 Т-38 (до 1939 года), свыше 500 Т-40 (до 1941 года)².

На 1 января 1941 года в соединениях и частях Красной Армии насчитывалось 22 531 танк (тяжелых — 600; средних — 8357; Т-26 — 9214; ХТ-26 — 1027; Т-40, Т-38, Т-37 — 3333)³ и свыше 4600 броневедомостей (БА-10 — 2565; БА-20 — 1524; БА-3 и БА-6 — около 554).

Несмотря на непрерывный рост производства танков (в первой половине 1941 года промышленность выпустила

¹ М.В. Захаров. Накануне великих испытаний, с. 212.

² ВИЖ. 1992. № 10. С. 94.

³ М.В. Захаров. Накануне великих испытаний, с. 224—225.

1800 танков, из них 393 КВ и 1110 Т-34), их еще катастрофически не хватало для новых, формирующихся механизированных соединений.

Здесь просматривается огромный стратегический просчет Генерального штаба Красной Армии, совершенно не учитывавшего возможности танкостроительного производства. Для полного укомплектования огромного количества механизированных корпусов, которые формировались одновременно, потребовалось бы 10 лет (при выпуске 2700 танков в год). Но этого времени отпущено не было.

Целесообразнее было бы формировать новые танковые и моторизованные дивизии при поступлении на их вооружение автобронетанковой техники. Это позволило бы танковым экипажам приобрести необходимые навыки в эксплуатации новой техники, наладить их слаженную работу, укрепить их организационно. Количество механизированных корпусов при этом снизилось бы, но боевые возможности уже созданных, несомненно, возросли бы.

К 22 июня 1941 года в Красной Армии было развернуто 29 управлений механизированных корпусов, 61 танковая и 31 моторизованная дивизии, большинство из которых находилось в стадии формирования и перевооружения.

Огромные бронетанковые силы находились на западной границе СССР, здесь было сосредоточено 14 200 танков, в том числе 508 КВ, 967 Т-34, 10 500 БТ и Т-26, а также других марок боевой техники¹. Конечно, какая-то их часть нуждалась в ремонте, но и находившиеся в боевом строю машины представляли собой грозную силу, и при умелом планировании и грамотном использовании их было достаточно для отражения нападения любого агрессора.

Рассмотрим боевой состав автобронетанковых сил Прибалтийского Особого военного округа, оценим степень их боевой готовности к отражению возможной агрессии противника.

На территории округа перед началом войны дислоцировались 3-й и 12-й механизированные корпуса и три отдельные танковые бригады (6-я под командованием пол-

¹ ВИЖ. 1991. № 4. С. 36.

ковника А.И. Горшкова, 22-я — полковника И.П. Ермакова и 27-я — подполковника Ф.М. Михайлина)¹, которые находились на различных стадиях формирования.

В соответствии с общим планом прикрытия государственной границы механизированные корпуса, включенные в состав армий прикрытия (3-й и 12-й корпуса), с началом боевых действий должны были сосредоточиться в закрепленных за ними районах и быть готовыми нанести удары по противнику, прорвавшему оборону стрелковых соединений. По штату названные мехкорпуса должны были иметь по 32 850 человек личного состава, по 1005 танков и по 76 орудий. Но одновременное развертывание в Красной Армии большого количества танковых и моторизованных соединений не соответствовало поступлению в войска боевой техники и личного состава. Танковые заводы не могли в столь короткие сроки обеспечить потребности механизированных войск в технике. Полностью сформировать и укомплектовать механизированные соединения ПриОВО до начала боевых действий с Германией не удалось.

3-й механизированный корпус начал формироваться в июле 1940 года на территории Белоруссии, затем был перебросен на территорию Литвы и включен в состав войск ПриОВО.

В его состав входили:

— 2-я танковая дивизия (3-й и 4-й тп, 2-й мсп, 2-й гап, 298-й ППС, 389-я ПКГ, другие части и подразделения);

— 5-я танковая дивизия (9-й и 10-й тп, 5-й мсп, 5-й гап, 60-й ППС, 68-я ПКГ, другие части и подразделения);

— 84-я моторизованная дивизия (41-й и 201-й мсп, 46-й тп, 74-й ап, 116-й рб, 122-й оиптад, 349-й озад, 122-й осаб, 71-й обс, 122-й аб, 27-й рвб, 102-й мсб, 56-я рр, 55-й ПАХ, 103-й ППС, 370-я ПКГ);

— 1-й мотоциклетный полк;

— 132-й отдельный батальон связи;

— 46-й отдельный инженерный батальон;

— 15-й полевой пункт связи, другие части и подразделения.

¹ На Северо-Западном фронте, с. 112.

Корпус насчитывал 31 975 военнослужащих, обеспеченность его танками составляла 63% от положенной по штату¹. Штаб размещался в Вильнюсе.

Руководящий состав 3-го механизированного корпуса:

- командир мехкорпуса — генерал-майор А.В. Куркин;
- зам. командира — генерал-майор К.Ф. Сулейков;
- зам. по политчасти — бригадный комиссар П.Г. Руденко;

— начальник штаба — полковник П.А. Ротмистров.

По итогам боевой и политической подготовки в 1940 году корпус занял 1-е место среди механизированных корпусов Красной Армии.

2-я танковая дивизия (командир — генерал-майор Е.Н. Солянкин) дислоцировалась в районе Укмерге. Ее 3-й танковый полк (командир — майор И.П. Рагочий) с начала июня 1941 года находился в полевых лагерях. Дивизия представляла собой мощную боевую единицу: в ее танковых полках первые батальоны имели на вооружении танки КВ, остальные — БТ, Т-26 и небольшое количество Т-34.

5-я танковая дивизия (командир — полковник Ф.Ф. Федоров), сформированная на базе 2-й легкой танковой бригады и частей 507-го гаубичного артиллерийского и 344-го стрелкового полков, занимала позиции в районе Алитуса. На вооружении она имела 229 танков БТ, 25 Т-26, 27 Т-28 и около 50 танков Т-34 и КВ.

84-я моторизованная дивизия (командир — генерал-майор П.И. Фоменко), сформированная на базе 84-й стрелковой дивизии имени Тульского пролетариата, 16 июня 1940 года была передислоцирована в район Вильнюса. Некоторые ее подразделения находились в летних лагерях в районе города Кедайняй.

16 июня 1941 года корпус был поднят по тревоге. Его соединения, выполнив марш, к 22 июня вышли за заданные позиции: 2-я танковая дивизия сосредоточилась в районе Гайжюны — Рукле, 5-я танковая дивизия — южнее Алитуса, 84-я моторизованная дивизия — в лесах возле Кайшядориса. Управление корпуса с 1-м мотоциклетным полком расположилось у города Кедайняй.

¹ Там же, с. 113.

12-й механизированный корпус начал формирование в феврале 1941 года на базе 4-й, 10-й и 13-й отдельных танковых и некоторых моторизованных бригад, дислоцировавшихся на территории Прибалтики. В его состав входили:

— 23-я танковая дивизия (45-й и 144-й тп, 23-й мсп, 23-й гап, 365-й ППС, 320-я ПКГ, другие части и подразделения);

— 28-я танковая дивизия (55-й и 56-й тп, 28-й мсп, 28-й гап, 838-й ППС, 689-я ПКГ, другие части и подразделения);

— 202-я моторизованная дивизия (645-й и 682-й мсп, 125-й тп, 652-й гап, 189-й оиптад, 151-й озад, 281-й рб, 371-й осаб, 581-й обс, 106-й рвб, 674-й аб, 357-й МСБ, 53-я рр, 461-й ПАХ, 839-й ППС, 695-я ПКГ);

— 10-й мотоциклетный полк;

— 380-й отдельный батальон связи;

— 47-й отдельный инженерный батальон;

— 790-й полевой пункт связи;

— 688-я полевая касса госбанка, другие части и подразделения.

Укомплектованность корпуса составляла 30 436 военнослужащих, т.е. 83% от положенного штата. На вооружении он имел танки БТ-5, БТ-7, Т-26, Т-28, Т-35, небольшое количество Т-34 и КВ, а кроме этого — 68 бронемашин, 288 орудий и минометов, 199 тракторов, 2945 автомашин. Штаб корпуса находился в Елгаве.

Руководящий состав 12-го мехкорпуса:

— командир мехкорпуса — генерал-майор Н.М. Шестопалов;

— заместитель командира по политчасти — бригадный комиссар П.С. Лебедев;

— начальник штаба — полковник П.И. Калининченко;

— начальник оперативного отдела — подполковник Степанов*;

— начальник артиллерии — полковник Разинцев*;

— начальник тыла — полковник В.Я. Гринберг;

— начальник медслужбы — бригадный врач И.И. Скачков.

* Инициалы не установлены.

Таблица 4. Тактико-технические характеристики танков, имевшихся в частях ПриОВО

Характеристика	БТ-5	БТ-7	БТ-7м	Т-26	Т-28	Т-35	Т-34	КВ
Год выпуска	1933	1935	1939	1937	1933	1934	1940	1939
Экипаж, чел.	3	3	3	3	6	11	4	5
Боевая масса, т	11,5	13,8	14,6	10,5	27,8	55	26,5	47,5
Толщина брони лоб/борт, мм	13 13	20 13	20 13	15 15	30 20	50—80 22	45 45	75 75
Мощность, л.с.	400	400	400	97	500	500	500	600
Макс. скорость, км/ч	72	73/55*	86/60*	30	45	32	55	35
ш/прол.; кол/гус.	52	55	60	15	37		25	16
Запас хода, ш/прол.; км	300 200	500 375	600 500	200 170	250 170	150	300 250	250 150
Вооружение: — пушка — пулемет	1×45 1×7,62	1×45 2×7,62	1×45 3×7,62	1×45 3×7,62	1×45 3×7,62	1×76 2×45 5×7,62	1×76 2×7,62	1×76 3×7,62
Дальн. стрельбы, км	4,8	4,8	4,8	4,8	12	12	12	12
Нач. скор. снаряда, м/сек	760	760	760	760	760	760	760	662
Боекомплект: — пушка — пулемет	72 (115) 2709	132 2394	188 2331	165 3654	70 7938	96/220 10 000	100 3600	114 6000

* Числитель — на колесах, знаменатель — на гусеницах.

23-я танковая дивизия (командир — полковник Т.С. Орленко) располагалась в районе Лиепай. В ней насчитывалось 378 танков (БТ — 43, Т-26 двухбашенных с пушкой «Гочкисс» — 2; Т-26 с 45-мм пушкой — 297; ХТ-26 — 9; Т-26 пулеметных — 8; танков «Виккерс» — 17; две польские танкетки ТКС).

28-я танковая дивизия (командир — полковник И.Д. Черняховский, замполит — батальонный комиссар В.А. Шалаев, начальник штаба — подполковник П.И. Маркелов, зам. по технической части — подполковник Соболев) была сформирована на базе 27-й отдельной легкой танковой бригады. Ее подразделения дислоцировалась в районе Риги. В дивизии насчитывалось 250 танков, несколько десятков бронемашин и около 10 000 человек личного состава.

202-я моторизованная дивизия (командир — полковник В.К. Горбачев) дислоцировалась в районе Радвилишкис. Ее



Рис. 2. Танки, имевшиеся на вооружении механизированных корпусов ПриОВО: 1 — тяжелый танк КВ-1; 2 — легкий быстроходный танк БТ-7; 3 — легкий танк Т-26; 4 — средний танк Т-34; 5 — средний танк Т-28; 6 — тяжелый танк Т-35.

125-й танковый полк и разведбатальон имели на вооружении танки Т-26 и броневики, 652-й гаубичный артиллерийский полк — 122-мм и 152-мм гаубицы на механической тяге.

18 июня 1941 года корпус был поднят по тревоге и в ночь на 19 июня начал выдвижение на определенные ему позиции. К утру 20 июня 1941 года боевые соединения 23-й танковой дивизии сосредоточились в районе севернее Тельшяя, 28-я танковая дивизия (без оставшегося в Риге 28-го мотострелкового полка) — в районе Груздзяй — Мешкуйчяй — Буйвони (20 км севернее Шяуляя), 202-я моторизованная дивизия — в районе Кельме — Кражай:

В соединениях и частях округа имелось и значительное количество броневедомостей БА-10, БА-20, БА-3 и БА-6.

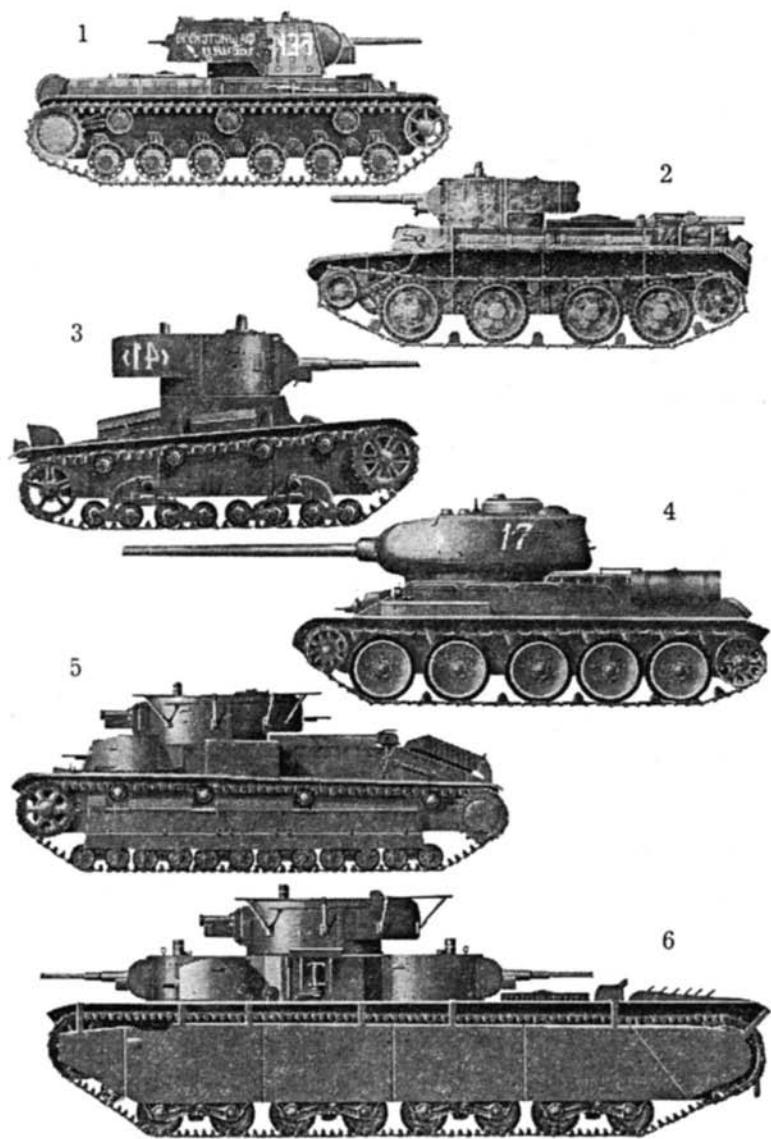
Таблица 5. Тактико-технические данные броневедомостей и легкого артиллерийского тягача А-20

Характеристика	БА-10	БА-11	БА-20	А-20
Год выпуска	1938	1941	1936	1939
Экипаж, чел.	4	4	2—3	2 + 6
Вооружение:				
— пушек	1×45	1×45	—	—
— пулеметов	2×7,62	2×7,62	1×7,62	1×7,62
Толщина брони, мм	10	10—13	6	Полуброн.
Скорость макс., км/ч	53	64	90	48
Запас хода, км	280	316	190	152
Масса, т	5,1	8,13	2,3	4,1

Поскольку формирование механизированных корпусов еще продолжалось, обеспечение их боевой техникой и другим оборудованием оставляло желать лучшего. Не хватало очень многого — танков, бронемашин, транспортных средств. Находящиеся на вооружении боевые машины имели малый моторесурс и сильный износ. Артиллерийские и зенитные соединения не были полностью укомплектованы орудиями и приборами управления огнем. В мотоциклетных подразделениях, отдельных батальонах связи, инженерных батальонах недоставало инженерного и специального оборудования. Так, в отдельном батальоне связи 12-го мехкорпуса имелась лишь одна радиостанция 5АК из 19 по-

ложенных по штату, а в 202-й моторизованной дивизии — только 60 из 113¹. Причем средства радиосвязи распределены были неравномерно. Например, в 12-м мехкорпусе все оснащенные радиостанциями танки находились в 28-й танковой дивизии.

Аналогичная ситуация наблюдалась и в обеспечении дивизий боеприпасами, особенно не хватало бронебойных снарядов.

Из-за недостатка ремонтных средств на местах требующая ремонта техника восстанавливалась не в частях, а на авторемонтных базах округа, в котором насчитывалось только пять гарнизонных и три окружных автобронетанковых ремонтных мастерских. Тем не менее, как вспоминал позднее полковник Полубояров, «силами ремонтников удалось до войны восстановить имевшийся в войсках ремонтный фонд танков БТ, Т-26, Т-28, Т-37»².

Во всех соединениях и частях механизированных войск ПриОВО ощущалась острая нехватка командных и технических кадров, особенно командиров рот и взводов.

В целом мехкорпуса были обеспечены красноармейским составом на 70—90% от положенного по штату количества, причем это были солдаты в основном апрельского и майского призывов 1941 года. Например, в батальоне связи и понтонно-мостовом батальоне 28-й танковой дивизии около 70% составляли военнослужащие первого года службы, которые к началу боевых действий просто не успели хорошо овладеть своей специальностью³.

Намного хуже выглядела ситуация с сержантским составом. Вот один из характерных примеров. В отдельном батальоне связи и инженерном батальоне вместо положенных по штату 182 сержантов на 1 июня 1941 года имелось только 68, а в 202-й моторизованной дивизии — 19 вместо 54⁴.

По сути все мехкорпуса к началу войны окончательно еще не были сформированы и укомплектованы. Так вы-

¹ А.Г. Хорьков. Грозовой июнь. М., 1991. С. 44.

² На Северо-Западном фронте, с. 114.

³ ЦАМО РФ, ф. 12мк, оп. 2441, д. 9, л. 94; д. 65, л. 16—17.

⁴ ЦАМО РФ, ф. 12мк, оп. 2441, д. 65, л. 35; д. 42, л. 23; д. 67, л. 20.

глядела ситуация даже во 2-й танковой дивизии, которая была создана в 1940 году; ее разведбатальон не имел штаба, в батальоне связи не было ни одного командира взвода радистов.

Нельзя обойти вниманием и тот факт, что боевая подготовка в механизированных корпусах вследствие их позднего формирования началась, по сути, только весной 1941 года. Хуже всего шли дела в 12-м мехкорпусе. Личный состав его танковых частей до начала боевых действий не получил достаточных навыков в управлении боевыми машинами, особенно новых типов.

У командного состава, и прежде всего у командиров, переведенных из других родов войск, наблюдался низкий уровень оперативной и специальной подготовки, на что неоднократно указывалось при различных проверках комиссиями вышестоящих штабов.

Выводы этих комиссий были неутешительными: отсутствует строгий порядок в формировании частей и подразделений, не налажено взаимодействие между видами войск, входящих в состав мехкорпусов; в дивизиях освоена только одиночная подготовка бойца и проведена некоторая работа по организации экипажей и боевых расчетов.

Обращалось внимание на то, что штабы корпусов, дивизий и полков не подготовлены к управлению своими подразделениями не только в военное, но и в мирное время. Примером может служить докладная записка командира 12-го мехкорпуса генерал-майора Н.М. Шестопалова, который сообщал в штаб округа: «Значительная часть командиров штаба не подготовлена к выполнению своих функциональных обязанностей. Штаб подготовлен плохо и не является органом управления. Тренировки по скрытому управлению войсками и на радиосредствах с офицерским составом, как правило, не проводятся»¹.

К началу войны ряд частей и подразделений мехкорпусов были заняты на различных учениях и строительных работах. К примеру, понтонные батальоны танковых дивизий находились на окружных сборах, кабельно-шестовая рота отдельного батальона связи 12-го мехкорпуса зани-

¹ А.Г. Хорьков. Указ. соч., с. 66.

малась оборудованием узла связи штаба округа в районе Рокишкиса.

Нет нужды подчеркивать, что все эти обстоятельства значительно снижали боевые возможности механизированных войск округа.

Попробуем разобраться с количеством танков в войсках Прибалтийского округа. В опубликованных источниках мне пришлось столкнуться с самыми различными данными. Причина заключалась в том, что в Красной Армии в целом учет боевого состава и вооружения не был организован надлежащим образом. На это указывал в акте по приему дел назначенный наркомом обороны СССР маршал С.К. Тимошенко: «...точных данных фактической численности личного состава Красной Армии Наркомат не имеет по вине Главного Управления Красной Армии, (учет) находится в исключительно запущенном состоянии»¹.

Можно смело утверждать, что положение дел по учету личного состава и боевой техники в войсках к началу войны поправлено не было, да и последние поступления техники в войска остались неучтенными, поскольку данные такого рода представлялись к первому числу каждого месяца.

Считалось, что в механизированных корпусах ПриОВО на 1 июня 1941 года имелась 1471 боевая машина (79 КВ, 108 Т-34, 24 Т-28, 419 Т-26, 585 БТ-7, 13 ХТ-26, 243 танка других типов)².

В состав бронетанковых сил ПриОВО входили и две отдельные танковые бригады (6-я и 22-я). К сожалению, в известных мне источниках я не нашел данных об их составе и участии в боевых действиях на территории Прибалтики. Можно только предположить, что названные бригады имели полагающийся им по штату личный состав и боевую технику.

На территории Прибалтики дислоцировалась и 22-я мотострелковая дивизия войск НКВД, в состав которой входили 1-й, 3-й и 5-й мотострелковые полки и другие под-

¹ ВИЖ. 1992. № 1. С. 7, 8.

² М.В. Захаров. Накануне великих испытаний, с. 149; ВИЖ. 1989. № 4. С. 42; ВИЖ. 1989. № 11. С. 14.

разделения, в частности танковые. Как вспоминал позднее генерал В.С. Антонов, воевавший в те годы в мотострелковом полку, «...отдельный мотострелковый полк НКВД — это была скорее стрелковая бригада военного времени. В полк входили четыре отдельных мотострелковых батальона, танковая рота, артиллерийские дивизионы и другие подразделения»¹.

Известно также, что танковые части имелись в некоторых стрелковых дивизиях округа (10-й, 16-й, 33-й, 48-й, 67-й, 90-й, 125-й), в их задачу входила поддержка пехоты на поле боя.

О наличии танковых подразделений в составе стрелковых дивизий Красной Армии вспоминал позднее и немецкий генерал Типпельскирх: «Было известно, что вооружение стрелковых дивизий, с которыми предполагалось встретиться в первую очередь, отвечает современным требованиям; знали и то, что в отличие от немецких пехотных дивизий они имеют в своем составе танковые батальоны»².

Поэтому можно смело утверждать, что в войсках ПриБОВО к началу войны с Германией насчитывалось не менее 1800 танков.

В автобронетанковые войска ПриБОВО входили также несколько дивизионов бронепоездов, которые, используя свои прекрасные боевые качества — скорость, сильное вооружение, мощную броневую защиту, предназначались для огневой поддержки наземных войск в полосе железных дорог. Они представляли собой отдельное воинское подразделение численностью 650—700 человек со своим штабом, боевой частью и поездной бригадой. Боевая часть включала бронированный паровоз, два или более броневых вагона (бронеплощадки) и две-четыре платформы, прикрытия, которые подсоединялись к составу спереди и сзади и были предназначены для перевозки табельных ремонтно-восстановительных средств железнодорожного полотна и одновременно служили защитой от подрыва противником.

¹ В.С. Антонов. Путь к Берлину. М., 1975. С. 4.

² Г.К. Жуков. Воспоминания и размышления. М., 1969. С. 316.

На каждой платформе бронепоезда устанавливались два 76-мм или 107-мм орудия и 6—8 станковых пулеметов. При одной полной заправке топливом и водой бронепоезд мог пройти около двухсот километров с максимальной скоростью около 50 км/ч.

На 22 июня 1941 года в броневых силах РККА насчитывалось 53 бронепоезда, часть из которых дислоцировалась на территории Прибалтики.

Таким образом, несмотря на все указанные ранее недостатки в формировании и обеспечении мехкорпусов, наличие имевшейся в округе боевой техники позволяет сделать следующий вывод: *бронетанковые войска ПриОВО по своему количественному составу, качественным характеристикам техники, имевшейся на вооружении, при условии своевременного приведения ее в боевую готовность и грамотного использования во взаимодействии с другими родами и видами войск округа могли оказать врагу серьезное сопротивление.*

Одним из мощных родов войск Прибалтийского округа являлась **артиллерия**, которая всегда была предметом особой заботы военного и политического руководства Советского Союза. История возникновения российской артиллерии относится к далекому, героическому прошлому. Российская артиллерия прошла большой путь развития и совершенствования, все было на этом пути — и значительные успехи, и неудачи. Без участия артиллерии не планировалось и не выполнялось ни одной боевой операции войск, причем именно артиллерия зачастую решала исход сражений.

После окончания гражданской войны при Главном артиллерийском управлении РККА была создана авторитетная комиссия, которая и наметила дальнейший путь развития советской артиллерии. Предусматривалось в короткие сроки создать войсковую, зенитную, противотанковую артиллерию и артиллерию резерва Главного командования.

Уже в 1930-х годах появляются новые образцы вооружений, в войска поступают 37-мм и 45-мм противотанковые пушки, 76-мм дивизионные, 122-мм и 152-мм орудия, 25-мм, 37-мм и 76-мм зенитные орудия. Прекрасно зарекомендовали себя и были приняты на вооружение 50-мм,

82-мм и 120-мм минометы. Было положено начало созданию самоходной и реактивной артиллерии.

Серьезную проверку прошла артиллерия в боях с японскими милитаристами у озера Хасан, на реке Халхин-Гол, в советско-финляндской войне зимой 1939—1940 годов. В этих сражениях советские артиллеристы наглядно продемонстрировали противнику свою боевую выучку и отличные качества отечественного вооружения.

С каждым годом улучшалась организационная структура артиллерийских частей и подразделений, на вооружение в войска принимались все новые и новые образцы техники, разрабатывались новые способы обнаружения противника и ведения огня.

Непрерывно росло и производство артиллерийских орудий. Если в 1930—1931 годах советская промышленность выпускала 1911 единиц (малокалиберной — 1041, среднекалиберной — 870), в 1932—1934 годах — 3798 (соответственно 2196 и 1602), в 1935—1936 годах — 5020 (3639 и 1381)¹, то в последующие годы их количество значительно увеличилось.

Таблица 6. Производство артиллерийских систем
в 1937—1940 годах²

Орудия	1937 год	1938 год	1939 год	1940 год
Всего орудий	5443	12 687	16 459	13 724
малого калибра (37—45-мм)	3738	7300	8965	7063
среднего калибра (76—122-мм)	1656	5262	7224	6437
крупного калибра (свыше 152-мм)	49	125	27	224

Только в первой половине 1941 года советская промышленность выпустила уже 9700 орудий разных калибров. По воспоминаниям маршала М.В. Захарова, а также по другим данным, на 1 июня 1941 года в артиллерийских частях Красной Армии имелось 47 091 орудие (45-мм противотанковых — 14 621, 76-мм — 15 545, 122-мм — 8992, 152-мм гаубиц и гаубиц-пушек — 6214, 107-мм — 845,

¹ ВИЖ. 1971. № 2. С. 7.

² Операции Советских Вооруженных сил 1941—1945 гг. Т. 1. М., 1958. С. 52.

203-мм — 874) и 42 158 минометов (120-мм — 3800, 82-мм — 14 200, 50-мм — 24 158)¹.

Но и эти данные не полные, при подсчете не учтено количество 152-мм пушек, 280-мм гаубиц, 305-мм мортир, 107-мм горно-вьючных минометов (на 1 января 1941 года их было соответственно 54, 66, 36, 1220)². Да и последние поступления боевой техники в войска в июне учтены не были.

Таблица 7. Основные тактико-технические характеристики артиллерийских систем, находящихся на вооружении частей Красной Армии

Марка орудия	Год выпуска	Масса снаряда, кг	Нач. скорость снаряда, м/сек	Дальность стрельбы, км	Скорострельность, выстр./мин
45-мм противотанковая пушка	1937	1,43	760	4,6	20
76-мм полковая пушка	1927	6,2	387	8,5	10—12
76-мм дивизионная пушка	1939	6,2	662	13,3	15—20
122-мм пушка	1931/37	25	800	19,7	5—6
152-мм гаубица-пушка	1937	43,5	655	17,2	3—4
122-мм гаубица	1938	21,7	515	11,8	5—6
152-мм гаубица	1938	40	508	12,3	3—4
50-мм миномет	1938	0,9	—	3,0	3,0
82-мм миномет	1937	3,4	211	3,1	2,5
120-мм миномет	1938	16	272	5,7	12—15

Перед Великой Отечественной войной в Красной Армии особое внимание обращалось на поиски наиболее целесообразной организации артиллерии, обеспечивающей удобство управления и ведения боевых действий. Еще в 1935 году, на совещании высшего военного руководства и ведущих конструкторов артиллерийского вооружения, была определена генеральная линия развития советской артиллерии, взят курс на создание специализированных по виду и назначению орудий и полков.

¹ М.В. Захаров. Накануне великих испытаний, с. 176; История второй мировой войны 1939—1945 гг. Т. 3. М., 1974. С. 421; В. Кардашов. Ворошилов. М., 1976. С. 282.

² М.В. Захаров. Накануне великих испытаний, с. 224.

Накануне войны артиллерия организационно делилась на войсковую (корпусную, дивизионную, полковую и батальонную) и артиллерию резерва Главного командования.

Корпусная артиллерия предназначалась для разрушения бетонированных дотов, укрытий, тыловых армейских складов, поражения узлов коммуникаций, подавления тяжелой артиллерии противника. В армейский стрелковый корпус входили, как правило, два артиллерийских полка (в некоторые один) численностью по 900—1250 человек, в каждом из которых насчитывалось по 36 и более орудий (122-мм — 12, 152-мм — 24). Залп всех орудий и минометов советского стрелкового корпуса превосходил залп аналогичного соединения Германии на 1058 кг.

Главной задачей дивизионной артиллерии являлась огневая поддержка войск и подавление вражеских батарей. В стрелковую дивизию входили гаубичный полк в составе трех дивизионов (два по 12 орудий 122-мм калибра, один из 12 орудий 152-мм калибра) и пушечный (16 пушек 76-мм калибра и 8 гаубиц 122-мм калибра)¹, а также отдельный противотанковый дивизион (12 орудий 45-мм калибра).

Полковая и батальонная артиллерия предназначались для непосредственной поддержки стрелковых подразделений на поле боя: полковая включала противотанковую (шесть 45-мм орудий), пушечную (шесть 76-мм орудий) и минометную (четыре 120-мм миномета) батареи; батальонная — противотанковый взвод (два 45-мм орудия) и минометную роту (шесть 82-мм минометов).

По боевым характеристикам советская полевая артиллерия превосходила германскую, но была слабо обеспечена механизированной тягой. Артиллерийские полки дивизий и вся артиллерия стрелковых полков оставались на конной тяге, что заметно снижало их маневренные возможности.

Все отдельные артиллерийские дивизионы, а в некоторых стрелковых дивизиях и гаубичные полки переводились на механическую тягу, но тягачей и автомашин катастрофически не хватало.

¹ А.Г. Хорьков. Указ. соч., с. 23.



Рис. 3. Основные марки артиллерийских систем, имевшихся на вооружении в артиллерийских частях ПриБОВО: 1 — 45-мм противотанковая пушка; 2 — 76-мм дивизионная пушка; 3 — 122-мм гаубица; 4 — 152-мм гаубица-пушка;



5 — 50-мм ротный миномет; 6 — 82-мм батальонный миномет;
7 — 120-мм полковой миномет.

Для усиления боевых возможностей формирующихся механизированных корпусов, в соответствии с директивой Генерального штаба РККА от 16 мая 1941 года, их соединения и части, не имеющие положенной по штату боевой техники, должны были получить на вооружение 45-мм и 76-мм противотанковые пушки¹. К сожалению, они начали поступать в эти части только в мае 1941 года.

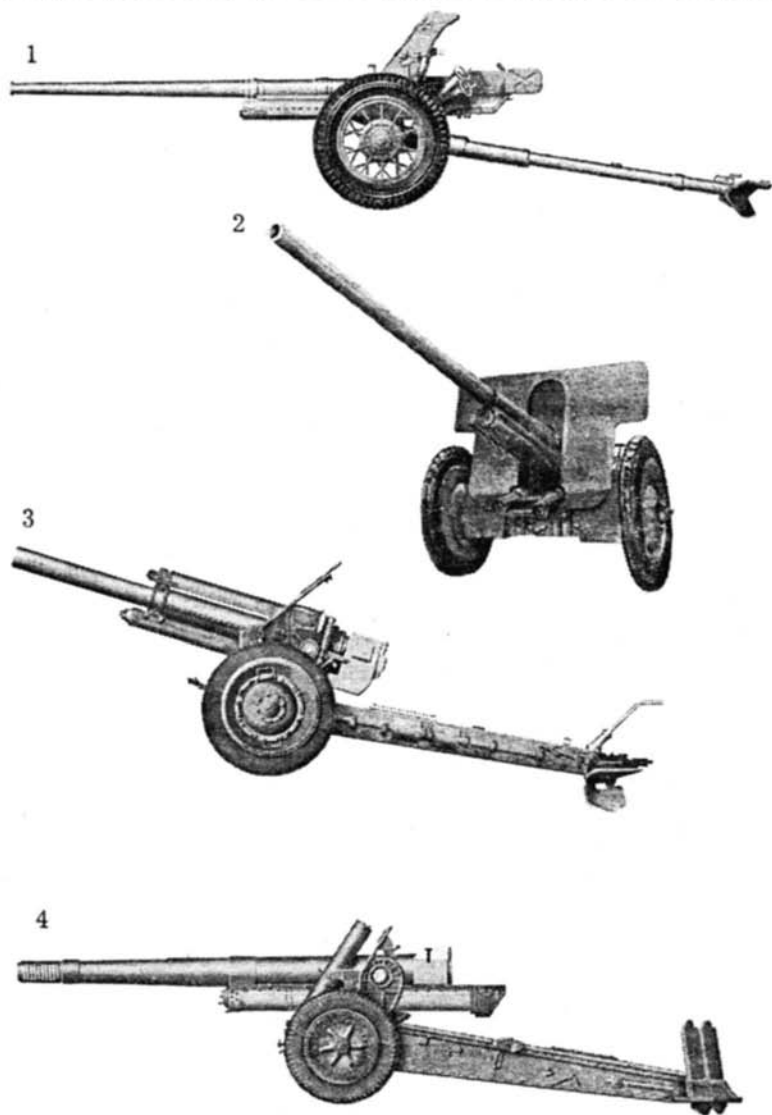
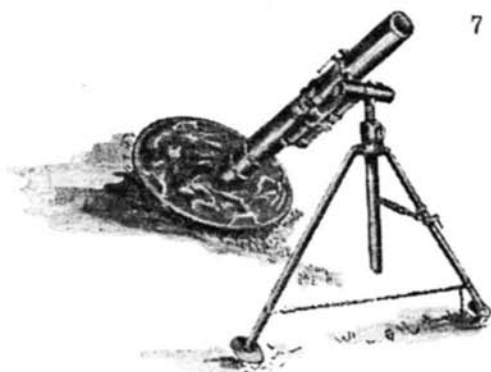
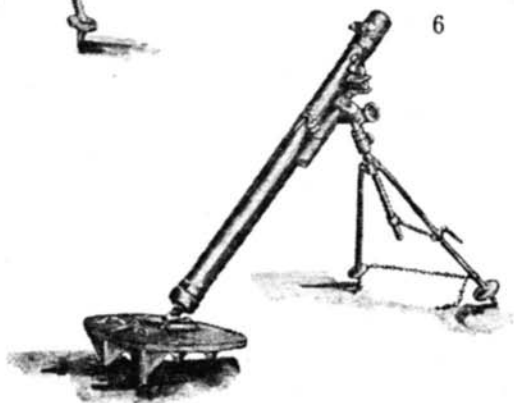
Еще в 1916 году началось создание артиллерии особого назначения, которая впоследствии получила название артиллерии резерва Главного командования (РГК). В ее состав входили полки наземной и зенитной артиллерии, которые с момента объявления мобилизации включались в состав артиллерии стрелковых корпусов и дивизий для их усиления.

К артиллерии РГК, размещенной на территории ПриОВО, относились 40-й и 429-й гаубичные артиллерийские полки, а также 10-й и 402-й гаубичные полки большой мощности, имевшие на вооружении 203-мм гаубицы.

Эти соединения имели в своем составе по четыре дивизиона (в каждом три батареи по четыре орудия). В гаубичных полках численностью 1361 человек было 48 орудий 152-мм калибра или 24 гаубицы 203-мм калибра, в пушечных с личным составом 1535 человек — 48 орудий 122-мм и 152-мм калибра.

Особое внимание руководство страны обращало на создание дальнбойной артиллерии особой мощности, обладавшей огромной разрушительной силой. Советские конструкторы в короткие сроки разработали образцы сверхмощных орудий, которые вскоре начали поступать в артиллерийские полки и дивизионы.

В 1931 году на вооружение была принята 203-мм гаубица (Б-4), в 1935 — 152-мм пушка большой мощности (Бр-2), а в 1939 — 280-мм орудие (Бр-5). Все артиллерийские системы особой мощности оснащались унифицированным гусеничным лафетом, обеспечивающим высокую проходимость, и буксировались с помощью гусеничного тягача «Коммунар».

¹ ЦАМО РФ, ф. 138, оп. 2181, д. 2, л. 494—495.



Рис. 4. Основные марки артиллерийских орудий большой мощности, состоявших на вооружении в артиллерийских частях ПриОВО: 1 — 203-мм гаубица (Б-4) большой мощности; 2 — 152-мм пушка Бр-2; 3 — 280-мм орудие Бр-5; 4 — 210-мм дальнобойная пушка Бр-17.

Огневую проверку своей пригодности орудия особой и большой мощности прошли при подавлении сильно укрепленной линии Маннергейма зимой 1939—1940 годов, а впоследствии и на полях сражений Великой Отечественной войны.

В 1939 году в войсках появилась и дальнобойная 210-мм пушка (Бр-17), устанавливаемая на железнодорожной платформе (масса снаряда — 133 кг, масса орудия — 44,2 т, дальность стрельбы — 29,3 км). В том же году на вооружение была принята и 305-мм гаубица особой мощности (Бр-18).

В состав отдельного дивизиона особой мощности входило три батареи (по два орудия в каждой). Отдельный минометный батальон состоял из четырех рот, в которых насчитывалось по двенадцать 120-мм минометов.

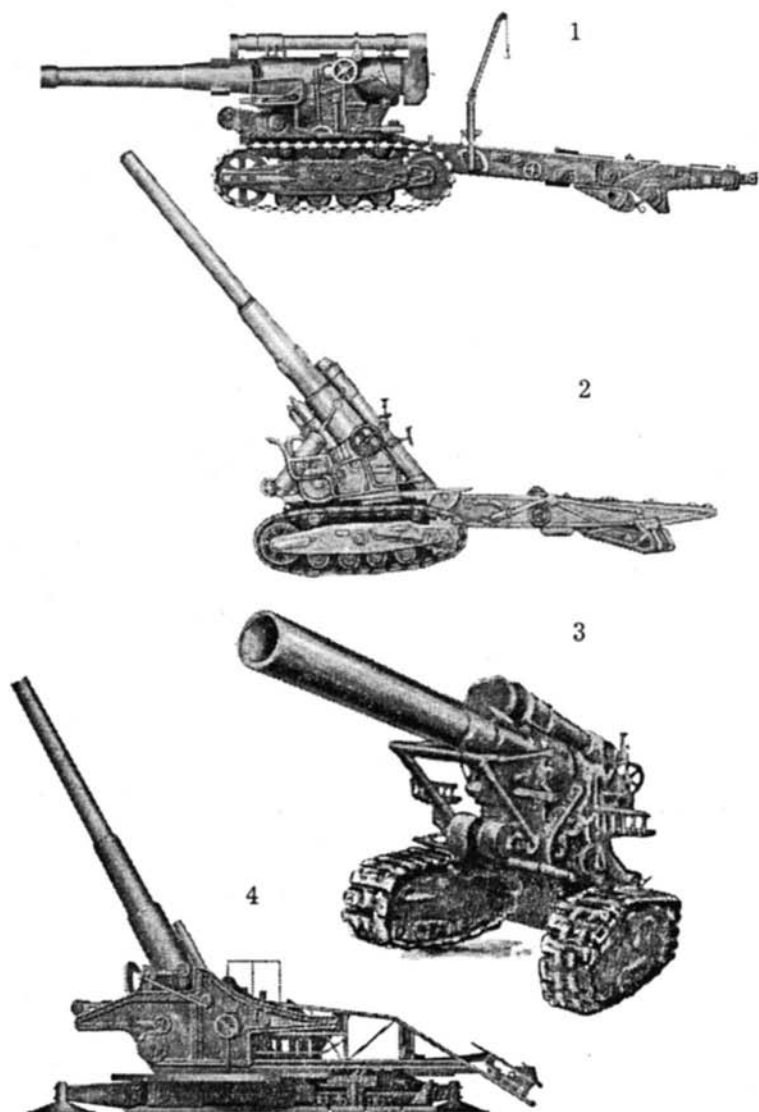
Таблица 8. Тактико-технические данные артиллерийских систем большой мощности, находившихся на вооружении Красной Армии

Марка орудия	Масса системы, кг	Масса снаряда, кг	Нач. скорость снаряда, м/сек	Дальность стрельбы, км
152-мм пушка (Бр-2)	17 200	49	880	27,0
203-мм гаубица (Б-4)	17 700	100	607	18,0
210-мм пушка (Бр-17)	44 000	133	800	28,6
280-мм мортира (Бр-5)	17 600	286	356	14,4
305-мм гаубица (Бр-18)	45 700	465	410	10,4



Рис. 5. 305-мм гаубица, установленная на транспортере ТМ-2-12.

На 22 июня 1941 года в войсках Красной Армии насчитывалось около 100 артиллерийских и минометных полков РКК (в том числе 60 гаубичных и 14 пушечных¹), имевших на вооружении 4718 орудий и минометов большой мощности, несомненно, что часть их входила и в состав ПриОВО.

Для ликвидации возможного прорыва крупных танковых сил противника в соответствии с приказом НКО СССР от 26 апреля 1941 года в войсках Красной Армии начали создаваться противотанковые артиллерийские бригады, их формирование должно было завершиться к 1 июля 1941 года. В ПриОВО таких бригад было две — 9-я и 10-я.

Их основу составляли подразделения ряда артиллерийских полков, отдельные артиллерийско-зенитные дивизионы стрелковых дивизий, переброшенных в Прибалтику из Уральского военного округа в первой половине 1941 года.

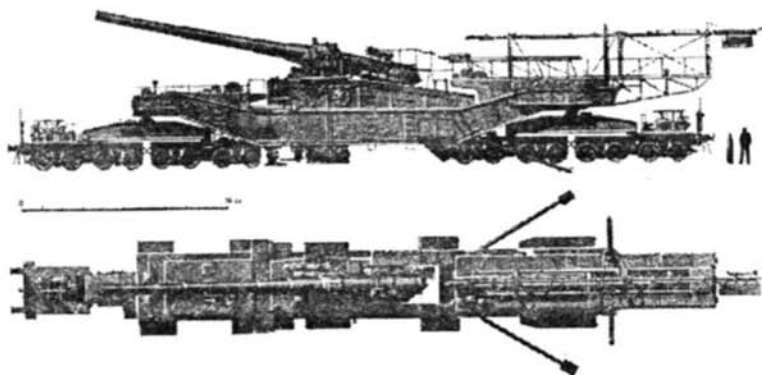
Схема 5. Организационная структура противотанковой артиллерийской бригады

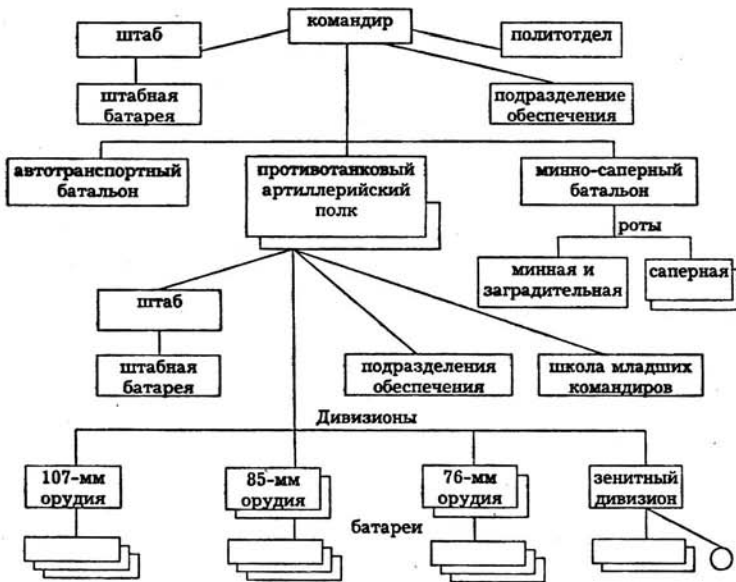

¹ История Великой Отечественной войны. Т. 3. М., 1974. С. 421.

Всего по штату противотанковая артиллерийская бригада должна была иметь: 76-мм пушек — 48; 12,7-мм пулеметов ДШК — 72; 107-мм пушек — 24; тракторов — 180; 85-мм пушек — 48; противотанковых мин — 4800; 37-мм зенитных орудий — 16; противопехотных мин — 1000¹.

К сожалению, этот процесс только начинался.

В состав 9-й противотанковой артиллерийской бригады (насчитывала 2433 человека), которой командовал полковник Н.И. Полянский, входили 636-й и 670-й артиллерийские полки. На 22 июня 1941 года в нее входили: три дивизиона 76-мм, два дивизиона 85-мм и один дивизион 37-мм орудий (всего 92 орудия), 84 автомашины, 35 тракторов². Полки бригады дислоцировались в районе города Бубяй.

636-й артиллерийский полк под командованием подполковника Б.Н. Прокудина находился в стадии формирования, имел на вооружении 68 противотанковых орудий, 15 тракторов и только 7 автомашин³. Не лучше обстояло дело и в 670-м артиллерийском полку майора С.П. Хоминского.

Что касается подготовки личного состава 9-й противотанковой бригады к предстоящим боевым действиям, то к числу положительных можно отнести следующий факт: все расчеты зенитных батарей прошли специальное обучение стрельбе по танкам.

19 июня 1941 года по приказу штаба округа бригада выдвинулась в район юго-западнее Шяуляя и заняла оборону на рубеже, достигавшем по фронту 46 и в глубину 15 км.

Части 636-го артполка расположились на рубеже Бурчишке — Кряпса — Бурнишке — Кельме. В задачу полка входило прикрытие шоссе Таураге — Шяуляй. Подразделения 670-го артполка заняли и полностью оборудовали район обороны к северу, на рубеже Варняй — Варенляй — Каркленай — Колойняй.

Оборона бригады строилась в два эшелона: в первом огневые позиции заняли дивизионы 76-мм орудий, во вто-

¹ ЦАМО РФ, ф. 15А, оп. 162, д. 2412, л. 78.

² ВИЖ. 1974. № 7. С. 76.

³ Н.М. Хлебников. Под грохот сотен батарей. М., 1979. С. 110.

ром — дивизионы 85-мм зенитных орудий, подготовленных к стрельбе прямой наводкой.

Оборонительные позиции выбирались с учетом местности, с хорошим сектором обстрела. Были оборудованы наблюдательные пункты, подготовлены оружейные позиции, укрытия для личного состава, перед батареями выставлено боевое охранение. Бригада была готова к ведению боевых действий.

В районе Каунаса формировалась 10-я противотанковая артиллерийская бригада, в артиллерийских полках которой сложилось практически такое же положение, как и в 9-й бригаде.

Иными словами, к началу войны противотанковые артиллерийские бригады не были полностью укомплектованы ни личным составом, ни боевой техникой, ни средствами тяги и автотранспортом.

Проверка, проведенная Генеральным штабом в начале июня 1941 года, показала, что эта работа проводилась очень медленно.

В связи с этим начальник Генерального штаба издал директиву, которая предписывала незамедлительно принять меры по укомплектованию бригад полагающимся вооружением и техникой, но это требование уже запоздало...

В ПриБОВО, как свидетельствуют архивы, насчитывалось 6400 орудий и минометов (без береговой артиллерии КБФ)¹, т.е. к началу боевых действий округ имел почти полную штатную численность полевой артиллерии.

Как вспоминал позднее генерал Н.М. Хлебников, «...в материальной части артиллерии мы были впереди фашистской Германии. Что касается артиллерийско-стрелковой подготовки, то она в немецкой армии была достаточно высокой. Командный состав умело и гибко управлял огнем»².

В материалах различных проверок состояния дел в артиллерийских частях Красной Армии обращалось внимание на слабую теоретическую подготовку и огневую выучку боевых расчетов, несмотря на то, что на вооружении

¹ На Северо-Западном фронте, с. 6.

² Н.М. Хлебников. Указ. соч., с. 93.

войск находились современные артиллерийские системы с хорошими прицельными приспособлениями.

О превосходстве артиллерийского вооружения Красной Армии писал и бывший офицер Генерального штаба вермахта Э. Миддельдорф: «Во время второй мировой войны русская артиллерия имела на вооружении очень хорошую современную материальную часть. Как по качеству орудийной стали, так и по своим конструктивным характеристикам она отвечала требованиям того времени»¹.

Слабым местом артиллерии Прибалтийского округа было обеспечение средствами механической тяги, причем часть из имеющихся в соединениях автотракторных средств была отвлечена на строительство укрепрайонов.

Кроме того, артиллерийские части, располагавшиеся вблизи границы, не были обеспечены необходимым по штату количеством боеприпасов, особенно бронебойными снарядами, хотя на окружных складах их было достаточно. Снаряды на огневые позиции артиллерии не вывозились, от складов до позиций расстояние составляло 15—20 км².

Тем не менее, несмотря на указанные недостатки, наличие в ПриОВО большого количества орудий и минометов, современная организационная структура артиллерийских частей обеспечивали массированное применение артиллерии во взаимодействии с другими родами наземных войск, авиацией и Балтийским флотом в различных видах ожидаемых боевых действий на территории Прибалтики.

1882 год вошел в нашу историю как начало века **авиации**. С первых дней своего существования она заявила о себе как о грозной военной силе, с которой необходимо считаться. В начале первой мировой войны авиация использовалась главным образом для ведения воздушной разведки, корректировки огня артиллерии, для передачи распоряжений и сообщений наземным войскам.

¹ Э. Миддельдорф. Русская кампания: тактика и вооружение. М., 2000. С. 158, 162.

² Н.М. Хлебников. Указ. соч., с. 103.

Но вскоре авиация стала принимать участие в боевых действиях, поражать наземные войска с воздуха, вести бои с самолетами противника. Это обстоятельство сразу наложило свой отпечаток на ее дальнейшее развитие. Стали один за другим появляться все новые образцы самолетов, улучшались их летно-технические характеристики, усиливалось вооружение, отработывалась тактика ведения воздушного боя.

Развитие отечественной авиации с первых дней советской власти стало предметом особой заботы советского правительства. Уже в мае 1918 года было утверждено Главное управление Рабоче-Крестьянского Красного Воздушного Флота и началось формирование первых авиационных отрядов Красной Армии. Красные военлеты внесли существенный вклад в разгром войск интервентов и белогвардейцев.

После окончания гражданской войны встал вопрос о дальнейшем направлении развития Воздушного флота СССР. 17 ноября 1920 года Совет Труда и Оборона принял постановление о развитии авиационной промышленности, а в следующем году на Всероссийском авиационном съезде была утверждена дальнейшая программа развития авиации.

Быстро растущая авиация требовала хорошо подготовленных летных и технических кадров. Уже в 1920 году в стране открылось первое высшее авиационное учебное заведение, позднее получившее название — Академия Воздушного Флота имени профессора Н.Е. Жуковского. В 30-е годы создаются краткосрочные Высшие военно-академические курсы старшего командного состава, курсы усовершенствования командного состава РККА, ряд летных и технических училищ.

Огромный скачок вперед сделала советская авиация в годы предвоенных пятилеток. Именно в это время был принят ряд срочных мер, направленных на дальнейшее повышение боевой мощи военно-воздушных сил: шло ускоренное строительство авиационных заводов, создавались конструкторские бюро.

Непрерывно росло производство самолетов.

Таблица 9. Среднегодовое производство самолетов
в 1930—1936 годах¹

Количество самолетов	1930—1931 годы	1932—1934 годы	1935—1936 годы
Всего:	860	2595	3578
— бомбардировщиков	100	252	568
— истребителей	120	326	1278

В 1937 году советская авиапромышленность выпустила 4435 боевых машин (бомбардировщиков — 1303, истребителей — 2129), и уже к концу года в ВВС Красной Армии насчитывалось 8816 самолетов. Значительно выросла и численность личного состава авиации, которая в 1937 году составила 220 510 человек (26 540 морской авиации)².

В последующие годы выпуск самолетов, особенно боевых, непрерывно возрастал.

Таблица 10. Количество самолетов, выпущенных
в 1938—1940 годах³

Количество самолетов	1938 год	1939 год	1940 год
Всего:	5469	10 362	10 565
— бомбардировщиков	2017	2744	3575
— истребителей	2016	3726	4657
— разведчиков и транспортных	—	533	160

На вооружение авиационных частей поступали совершенные по тому времени самолеты: ТБ-3, АНТ-37, ДБ-3, СБ, И-15, И-16, И-153, которые ни в чем не уступали самолетам иностранных государств, а по многим показателям и превосходили их.

Перед ВВС Красной Армии была поставлена задача: летать выше всех, дальше всех, быстрее всех! И эта задача была выполнена!

1930-е годы — время выдающихся достижений авиационной техники, период великих открытий и установления новых мировых авиационных рекордов. Советские лет-

¹ ВИЖ. 1971. № 2. С. 7.

² М.В. Захаров. Накануне великих испытаний, с. 24.

³ Операции Советских Вооруженных сил в Великой Отечественной войне, т. 1, с. 52.

чики прославили Родину замечательными рекордными перелетами — полетами через Северный полюс в США, на Дальний Восток. В эти годы было установлено много мировых рекордов по скорости, высоте, грузоподъемности летательных аппаратов.

Мужество и стойкость проявили советские летчики в воздушных боях в небе Испании, Китая, Монголии, у озера Хасан, на реке Халхин-Гол, в советско-финляндской войне зимой 1939—1940 годов.

Боевой опыт, полученный нашими летчиками, послужил основой для дальнейшего развития оперативного искусства советских ВВС, для разработки тактики и способов ведения боевых действий всех родов и видов авиации. Были подготовлены новые уставы и наставления, обобщавшие опыт боевого применения авиации.

На ВВС Красной Армии возлагались следующие задачи:

- борьба за господство в воздухе;
- прикрытие войск и тыловых объектов во взаимодействии со средствами ПВО;
- срыв мобилизации и сосредоточения войск и флота противника;
- поддержка сухопутных войск во всех видах боевых действий;
- действия авиации резерва Главного командования по важнейшим военным объектам противника;
- ведение воздушной разведки.

Военно-воздушные силы в зависимости от задач, поставленных перед ними, от летно-технических характеристик самолетов и вооружения подразделялись на бомбардировочную, штурмовую, истребительную и авиацию специального назначения (разведывательную, транспортную, связи и др.).

Бомбардировочная авиация предназначалась для поддержки наземных войск на поле боя и поражения противника в войсковом и оперативном тылу.

Штурмовая авиация предназначалась для уничтожения живой силы и техники противника на поле боя в тесном взаимодействии с наземными войсками.

Истребительная авиация предназначалась для завоевания господства в воздухе и прикрытия своих наземных

войск, важных военных и государственных объектов страны от ведения разведки и ударов авиации противника.

Одновременно с количественным и качественным ростом ВВС СССР в 1938—1940 годах перешли на новую организационно-штатную структуру. В военных округах была создана фронтовая, армейская и войсковая авиация, а также авиация резерва Главного командования, включающая дальнебомбардировочные авиационные корпуса и дивизии.

В состав фронтовой авиации входили отдельные бомбардировочные, истребительные и смешанные авиационные дивизии, а также разведывательные полки (четыре эскадрильи по 12 самолетов СБ и Су-2, эскадрилья связи).

Армейская авиация состояла из смешанных авиационных дивизий, войсковая включала в себя корректировочные авиационные эскадрильи механизированных и кавалерийских корпусов, эскадрильи и звенья связи стрелковых дивизий. В корпусную авиационную эскадрилью входили 9 самолетов-разведчиков и корректировщиков и 6 самолетов связи (самолеты Р-5, Р-З).

Постановлением СНК СССР от 25 июля 1940 года вся авиация Красной Армии переводилась на дивизионную систему. В бомбардировочную дивизию входили 3—5 авиационных полков, в дальнебомбардировочную 3—4 полка, смешанная авиационная дивизия имела в своем составе 4—5 полков (1—2 бомбардировочных, 1—2 истребительных, иногда включался штурмовой полк).

Основной организационной единицей в авиации являлся авиационный полк. В бомбардировочном, штурмовом и истребительном авиаполках было по 4 эскадрильи и звено управления (всего 63 самолета). Дальнебомбардировочный авиационный полк имел в своем составе 40 самолетов.

В авиационную эскадрилью (12—15 самолетов) входили четыре звена, по три самолета в каждом.

К началу 1941 года советские ВВС превратились в мощную силу, способную выполнить любую поставленную перед ними задачу. На 1 января 1941 года в ВВС насчитывалось: бомбардировщиков — 8992 (565 ТБ-3, 2218 ДБ-3, Ер-2, 3679 СБ, 2081 ПБ-100, 67 Як-4, 382 Су-2), истреби-

телей — 9412 (51 МиГ-1, 13 Як-1, 3665 И-16, 2758 И-153, других марок — 2925), штурмовиков — 60, разведчиков — 504, корректировщиков — 757, самолетов связи — 2909, транспортных ДС-3 — 82, санитарных С-2 — 289, учебно-тренировочных — 3258, всего 26 263 самолетов (19 725 боевых)¹.

С 1940 года советская авиапромышленность перешла на выпуск новых типов самолетов. Если в 1940 году было произведено всего 84 новых типа истребителей и 265 бомбардировщиков, то уже в первой половине 1941 года было изготовлено 1946 истребителей (1289 Миг-3, 335 Як-1, 322 ЛаГГ-3) и 754 бомбардировщика (458 Пе-2, 249 Ил-2, 7 ТБ-7, 40 Ер-2)².

А всего за период с января 1939 по 22 июня 1941 года Красная Армия получила от промышленности 3719 боевых самолетов новых типов³, что соответствовало всему авиационному парку Германии, сосредоточенному для удара по СССР.

25 февраля 1941 года ЦК ВКП(б) и Совнарком СССР приняли постановление «О реорганизации авиационных сил Красной Армии», утвердившее разработанный Наркоматом обороны план перевооружения и переучивания авиационных частей. Планировалось в течение 1941 года сформировать 106 новых авиаполков, обеспечив половину из них новыми типами самолетов.

К началу Великой Отечественной войны в Красной Армии насчитывалось 79 авиационных дивизий (в том числе 61 дивизия фронтовой и армейской авиации, 13 бомбардировочных и 5 истребительных дивизий авиации дальнего действия), а также 5 отдельных авиационных бригад.

Было завершено формирование пяти авиационных корпусов авиации дальнего действия. В четырех из них и одной отдельной дальнебомбардировочной дивизии, дислоцировавшихся в районах Новгорода, Смоленска, Курска, Запорожья, имелось 1346 самолетов и 931 подготовленный к полетам во всепогодных условиях экипаж.

¹ М.В. Захаров. Накануне великих испытаний, с. 230, 231.

² ВИЖ. 1960. № 3. С. 21—22.

³ ВИЖ. 1970. № 5. С. 4.

К тому времени в ВВС Красной Армии насчитывалось 218 полностью боеспособных авиационных полков (97 истребительных, 75 ближнебомбардировочных, 11 штурмовых, 29 дальнебомбардировочных, 6 тяжелобомбардировочных)¹.

Штатная численность личного состава ВВС перед началом войны составляла 630 361 человек, по списку — 439 834².

Основные силы советских авиационных соединений дислоцировались в западных приграничных округах. На 1 июня 1941 года там было сосредоточено 111 авиационных полков (истребительных — 57, бомбардировочных — 48, штурмовых — 6). В стадии формирования находились еще 49 авиационных полков (истребительных — 41, бомбардировочных — 4, штурмовых — 4). На вооружении эти соединения имели 1774 самолета, в том числе: 980 истребителей (886 МиГ-3, 11 МиГ-1, 83 Як-1), 749 бомбардировщиков (68 Пе-2, 7 ТБ-7, 113 Ер-2, 464 ДБ-3, 73 Як-2, 24 Як-4) и 45 штурмовиков (Ил-2)³.

Но и эти данные нельзя назвать точными, поскольку в них не вошли самолеты Ар-2, выпущенные в 1940—1941 годах (около 200 машин).

В авиационных соединениях и частях имелось также большое количество самолетов, выпускавшихся ранее. Из 4714 истребителей, дислоцированных в западных округах, 1762 составляли И-16 и 1549 — И-153.

Таблица 11. Выполнение плана переучивания летного и технического состава ВВС РККА на новые типы самолетов

Виды авиации	Летный состав (чел.)		Технический состав (чел.)	
	планировалось	выполнено	планировалось	выполнено
истребительная	2800	932	6050	1443
бомбардировочная	1350	369	3980	574
штурмовая	325	60	1250	102
Итого	4475	1361	11 280	2119

¹ Операции Советских Вооруженных сил в Великой Отечественной войне, т. 1, с. 90.

² М.В. Захаров. Накануне великих испытаний, с. 176.

³ Операции Советских Вооруженных сил в Великой Отечественной войне, т. 1, с. 92.

Сказанное выше позволяет сделать вывод, что до начала боевых действий переподготовку на новых типах самолетов сумело пройти только небольшое количество летных экипажей.

В основном строевые части ВВС Красной Армии были почти полностью укомплектованы личным составом, некомплект (13%) приходился на вновь формирующиеся соединения и части.

Большую силу представляли собой и Военно-воздушные силы Прибалтийского Особого военного округа, штаб которых располагался в Риге.

Руководящий состав ВВС ПриОВО:

- командующий — генерал-майор А.П. Ионов;
- зам. командующего — генерал-майор Андреев*;
- военком — бригадный комиссар И.В. Машнин;
- начальник штаба — генерал-майор С.П. Синяков;
- начальник связи — подполковник Д.В. Хрусталеv.

В боевой состав ВВС ПриОВО входили пять авиационных дивизий:

- 4-я смешанная (35-й, 50-й и 63-й сбap, 38-й иап), командир — полковник И.К. Самохин;
- 6-я смешанная (31-й и 40-й сбap, 21-й и 148-й иап), командир — полковник И.Л. Федоров;
- 7-я смешанная (9-й и 46-й сбap, 10-й и 238-й иап, 241-й шап), командир — полковник П.М. Петров;
- 8-я смешанная (15-й, 31-й и 240-й иап, 61-й шап), командир — полковник В.А. Гуцин;
- 57-я истребительная (42-й, 49-й и 237-й иап, 54-й сбap), командир — полковник К.А. Катичев.

Авиация ПриОВО насчитывала 22 авиационных полка: бомбардировочных — 8, истребительных — 11, штурмовых — 2, разведывательных — один (312-й), корпусных авиаэскадрилий — 9¹.

На территории ПриОВО, в 300-километровой приграничной зоне, имелось 35 полностью оборудованных аэродромов, еще 23 находились в стадии строительства. Ис-

* Инициалы не установлены.

¹ Сборник боевых документов Великой Отечественной войны. Вып. 33. М., 1958. С. 179—180.

требительные авиационные полки дислоцировались на аэродромах: 10-й — Шавли, 15-й — Алитус, 21-й — Рига, 31-й — Каунас, 38-й — Таллинн, 42-й — Ораны, Перлоя, 49-й — Даугавпилс, Ликсна, 148-й — Лиепая, 237-й — Ораны, 238-й — Паневежис, 240-й — Ионишкис. Бомбардировочные полки дислоцировались: 9-й — Паневежис, 31-й — Вайньодэ, 35-й — Тарту, 40-й — Вентспилс, 46-й — Грузджай, 50-й — Хаапсалу, 54-й — Порубанок, Крыжаки, 63-й — Куусику. 61-й штурмовой авиаполк размещался в Кедайняе, 241-й — Елгаве.

Летный состав авиационных полков ПриОВО был подготовлен к выполнению боевых задач днем, в несложных метеорологических условиях, на малых высотах, средних и больших высотах в составе звеньев и девятки. Полеты в сложных метеорологических условиях могли осуществлять отдельные экипажи, звенья и ночные эскадрильи, ночные полеты — около 15% всего летного состава бомбардировочной и истребительной авиации, причем летчики были способны выполнять боевые задачи только ограниченно¹.

Налет летного состава авиационных полков ПриОВО за зимний период 1941 года составил в среднем только 5 часов², что было явно недостаточно для приграничного округа.

Переучивание летчиков и технического состава на новые типы самолетов — Миг-1, Миг-3, Як-1, Ил-2, Пе-2, Су-2 — проходило очень медленно. К началу боевых действий полеты на новых типах самолетов освоила только десятая часть летчиков строевых частей. Да и поступало таких боевых машин в ПриОВО гораздо меньше, чем в другие западные приграничные округа. Так, к концу 1941 года планировалось полностью переучить на самолеты Ил-2 летный состав 61-го и 241-го штурмовых авиационных полков, но на 22 июня 1941 года в этих полках имелось только по 5 таких машин, что было явно недостаточно. В истребительной авиации на новых типах самолетов летал летный состав только двух авиационных полков, в том числе 31-го.

¹ Сборник боевых документов Великой Отечественной войны. Вып. 33. С 182.

² ЦАМО РФ, ф. 35, оп. 11285, д. 70, л. 6.

Еще хуже обстояло дело с переучиванием на Пе-2, так как переподготовку летчики проходили за пределами округа, что значительно снижало боевые возможности авиационных частей.

Нет ясности в вопросе о количестве самолетов, которыми располагали ВВС Прибалтийского округа. Некоторые источники приводят цифру 1211 единиц (истребителей — 621, бомбардировщиков — 425, штурмовиков — 93, разведчиков — 72)¹.

Но эти данные вызывают сомнение. По расчетам профессора А.Г. Хорькова, уже к концу 1940 года авиация ПриОВО насчитывала в своем составе 1439 самолетов, в том числе 529 бомбардировщиков, 654 истребителя, 45 разведчиков, 45 тяжелых бомбардировщиков². Весной 1941 года тяжелые бомбардировщики, дислоцировавшиеся в Елгаве, были перебазированы в поселок Едрово, на территорию России.

Но к июню 1941 года в составе ВВС округа значительно увеличилось количество новых авиационных полков, поступила на вооружение новая авиационная техника, значит, количество самолетов непременно должно было вырасти. А сформированные ранее авиационные части округа были почти полностью укомплектованы, хоть и старыми (относительно) типами самолетов, но готовыми к ведению боевых действий.

Еще в мае 1940 года назначенный на должность наркома обороны СССР маршал С.К. Тимошенко отметил в акте приема дел: «Авиационные части имеют общий некомплект самолетов 10%, в том числе имеющихся в частях самолетов 24% составляют типы, требующие замены»³.

Нужно отметить, что и сам учет состояния авиационной техники оставлял желать много лучшего: он проводился в начале каждого месяца (количество самолетов дано на 1 июня 1941 года), но ведь до начала боевых действий в авиационные части несомненно продолжала поступать новая техника, которая не нашла отражения в приведенных данных.

¹ ВИЖ. 2001. № 11. С. 2.

² А.Г. Хорьков. Указ. соч., с. 31.

³ ВИЖ. 1992. № 1. С. 7—8.

Поэтому можно смело утверждать, что количество боевых самолетов в ВВС ПриОВО было значительно больше, чем цифры, приведенные в документах.

Таблица 12. Основные летно-технические параметры советских истребителей

Характеристика	И-15бис	И-16	И-153	Як-1	МиГ-3
Год выпуска	1935	1934	1938	1940	1940
Размеры:					
— длина, м	6	6	6	8,5	8,2
— размах, м	10	9	10	10	3,7
Экипаж, чел.	1	1	1	1	1
Масса, кг	1300	1600	1500	2847	3300
Количество моторов, мощность, л.с.	1×730	1×900	1×900	1×1050	1×1350
Макс. скорость, км/ч	367	462	427	586	549
Потолок, м	9000	9700	10 000	10 500	12 000
Дальность полета, км	770	625	690	700	790
Вооружение:					
— пушка	—	—	—	1×20,0	1×12,7
— пулемет	4×7,62	4×7,62	4×7,62	2×7,62	2×7,62
Бомбовая нагрузка, кг	150	100	200	—	200
Время набора высоты 5000 м, мин	6,1	6,2	6,4	5,7	6,5

Таблица 13. Основные летные параметры советских бомбардировщиков

Характеристика	ТБ-3	СБ-2	СУ-2	ДБ-3ф	Пе-2	Ил-2
Год выпуска	1930	1936	1940	1937	1939	1940
Размеры:						
— длина, м	25,1	12,27	10,25	14,7	12,6	11,6
— размах, м	41,8	20,33	14,3	21,4	17,6	14,6
Экипаж, чел.	8	3	2	3	3	1
Масса, кг	21000	6175	4330	8000	7603	5650
Кол. моторов, мощность, л.с.	4×970	2×860	1×1100	2×1100	2×1260	1×1600
Скорость, км/ч	288	410	400	440	540	420
Дальность полета, км	2470	2150	1200	3000	1200	510
Потолок, м	4000	9560	8900	8900	8800	6500
Вооружение:						
— пушка	—	—	—	—	—	2×20,0
— пулемет	8×7,62	4×7,62	4×7,62	3×7,62	4×7,62	2×7,62
Бомб. нагрузка, кг	2000	600	400	2500	1000	600
Время набора высоты 5000 м, мин	—	8,5	11,3	10,5	7,8	7,5



Рис. 6. Основные марки самолетов, находившихся на вооружении строевых частей ВВС ПриБОВО на 22 июня 1941 года:
 1 — бомбардировщик ДБ-3; 2 — истребитель МиГ-3;
 3 — истребитель И-153; 4 — пикирующий бомбардировщик Пе-2; 5 — скоростной бомбардировщик СБ; 6 — ближний бомбардировщик Су-2; 7 — штурмовик Ил-2; 8 — истребитель И-16.

В районах Малой Вишеры, Новгорода, Старой Руссы, Едрова базировались части 1-го дальнебомбардировочного авиационного корпуса под командованием генерал-майора В.И. Изотова. В корпус входили: 40-я (командир — полковник В.Е. Батурин) и 51-я (командир — полковник А.П. Жуков) дальнебомбардировочные авиационные дивизии, на вооружении которых находились самолеты ТБ-3, ДБ-3ф.

Важную роль в обеспечении выполнения задач, стоящих перед ВВС округа, играл авиационный тыл. Являвшиеся его основой авиационные базы, которые предназначались для непосредственного обслуживания авиачастей в боевых условиях, в ходе советско-финляндской войны себя не оправдали.

10 апреля 1941 года в целях повышения маневренных возможностей авиации постановлением СНК СССР и ЦК ВКП(б) была введена новая система авиационного тыла, независимого от строевых частей. Базировалась она на следующих принципах:

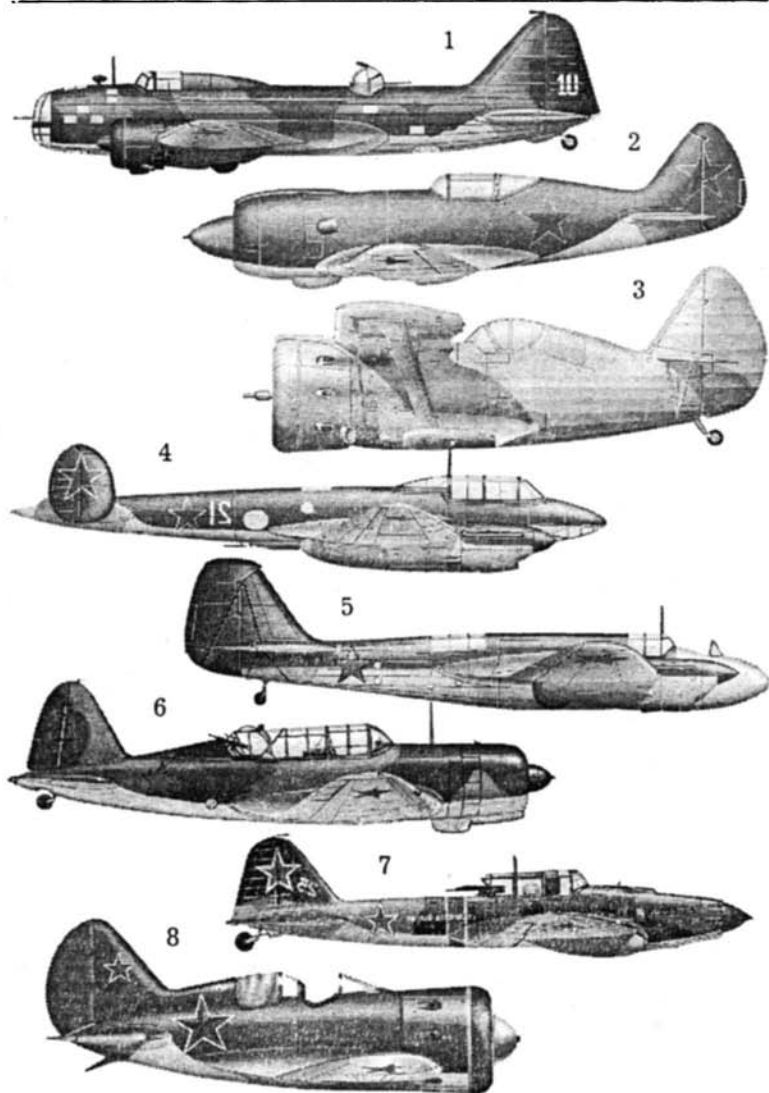
- авиационный тыл должен был находиться в постоянной готовности к обеспечению боевой работы авиации с основных и оперативных аэродромов;
- обеспечение маневрирования авиации в пределах фронта и между фронтами должно было осуществляться без переброски авиационных баз;
- тыл должен был иметь одинаковую организационную структуру, как в мирное, так и в военное время.

В соответствии с указанным постановлением территория ПриОВО была поделена на районы авиационного базирования. Каждый район являлся основным тыловым органом ВВС округа (армии) и предназначался для обеспечения боевой работы двух-трех авиационных дивизий.

В округе, на расстоянии до 300 км от государственной границы, базировалась истребительная, штурмовая, ближнебомбардировочная и разведывательная авиация, на расстоянии от 600 км — соединения и части 1-го дальнебомбардировочного авиационного корпуса, подчиненного Главному командованию Красной Армии.

В районе авиационного базирования размещались авиационные базы (по одной на авиадивизию), которые объ-

единяли батальоны аэродромного обслуживания (по одному на каждый авиационный полк). В каждом из таких районов предусматривалось создание запасов горючего и боеприпасов на три корпусных вылета, на складах авиационных баз — тоже на три, а в батальонах аэродромного обслуживания — на четыре вылета.

Новая система тыла ВВС обеспечивала свободу маневрирования боевых авиационных частей, освобождала их от необходимости перемещения своего тыла вслед за летным эшелонном, позволяла сохранить постоянную готовность к приему самолетов. Переход на эту систему планировалось завершить к 1 июля 1941 года.

Вместе с созданием стационарных аэродромов большой размах получило строительство полевых аэродромов для армейской авиации и взлетно-посадочных полос на аэродромах фронтовой авиации.

Одновременное строительство и переоборудование большого количества аэродромов на территории ПриОВО создало дополнительные трудности в их материальном обеспечении — не хватало техники, строительных материалов и многого другого.

Связь штаба ВВС округа с авиадивизиями и дивизий с аэродромами поддерживалась в основном проводными средствами, радиостанций в частях было очень мало. На оперативных аэродромах не было запасов боеприпасов, бензоемкостей, связи, что заставляло размещать авиасоединения только на аэродромах постоянного базирования.

Не были решены и вопросы маскировки аэродромов и находящихся там самолетов. К строительству земляных укрытий для личного состава и авиатехники в округе приступили только 21 июня 1941 года, и, конечно, к началу боевых действий оно не было завершено.

Противовоздушная оборона аэродромов находилась в запущенном состоянии, что объяснялось не только отсутствием необходимых маскировочных средств и нехваткой средств ПВО, но и недостаточным вниманием со стороны командного состава ВВС ПриОВО.

Особенно сложной была обстановка в полосе базирования армейской авиации. На аэродромах размещалось од-

новременно несколько разнородных авиационных полков, что создавало ненужную скученность самолетов на стоянках.

Неоднократно авиационные соединения и части ПриОВО подвергались проверкам вышестоящих штабов. Основными недостатками, указанными в актах проверок, были:

- неукomплектованность самолетами некоторых авиационных частей;
- слабая оперативная подготовка авиационных штабов;
- недостаточно развитая авиационная сеть на территории округа, большое скопление авиационных частей на аэродромах;
- недостаточная укомплектованность частей наземными средствами связи;
- слабая обеспеченность самолетов приемопередающими радиостанциями;
- незаконченность реорганизации авиационного тыла;
- одновременная реконструкция большого количества аэродромов, что лишало авиацию оперативного маневра;
- нехватка автотранспорта в частях.

К этому можно добавить, что к 22 июня 1941 года 43% всего командующего состава ВВС ПриОВО занимали свои должности менее полугода, 55% — менее года. Что же касается командиров авиационных соединений, то подавляющее их большинство пребывало на этих должностях менее шести месяцев¹. Это, естественно, негативно отразилось на руководстве авиационными частями в начале войны.

Тем не менее можно утверждать, что авиация Прибалтийского округа обладала большим количеством самолетов, имела 16 полностью боеспособных полков и располагала подготовленными летными и техническими кадрами, воспитанными в духе советского патриотизма, беззаветной преданности своей Родине.

Видя пролетающие в небе на ежегодных парадах колонны стремительных истребителей, могучих бомбардировщиков, советский народ был твердо уверен, что Воен-

¹ Воздушная мощь Родины. М., 1988. С. 149.

но-воздушные силы страны надежно прикроют наши города и села от вражеских налетов. Гордо и обещающе звучали слова довоенной песни:

Любимый город может спать спокойно,

И видеть сны, и зеленеть среди весны.

Развитие и совершенствование авиации, повышение ее боевых возможностей поставили вопрос о необходимости создания специальных войсковых частей, предназначенных для защиты от ударов противника с воздуха важных государственных и военных объектов, наземных войск. Эту задачу была призвана решить система **противовоздушной обороны (ПВО)**, включавшая в себя части и подразделения, имевшие на вооружении зенитную артиллерию и пулеметы, прожектора, аэростаты заграждения, другие технические средства обнаружения воздушных целей. Получает развитие система воздушного наблюдения и оповещения о воздушном нападении противника, создается система управления силами и средствами противовоздушной обороны.

Для единого руководства войсками противовоздушной обороны в мае 1932 года было создано Управление ПВО, позднее Главное управление ПВО РККА. В военных округах руководство средствами и силами ПВО возлагалось на помощника командующего округом по ПВО, в районах базирования войсковых частей — на командиров корпусов и дивизий.

25 января 1941 года ЦК ВКП(б) и СНК СССР приняли важный документ — постановление «Об усилении противовоздушной обороны страны». В этом документе были четко определены территории возможного нападения противника на важнейших стратегических направлениях обороны, указаны пути дальнейшей реорганизации всей системы ПВО Красной Армии.

Приказом НКО СССР от 14 февраля 1941 года вся территория страны была разделена на полосы прикрытия ПВО. Первая, наиболее важная полоса, включала в свой состав территории Ленинградского, Прибалтийского, Западного, Киевского и Одесского военных округов. В этой полосе и было сосредоточено основное количество всей имевшейся в Красной Армии зенитной артиллерии (579 батарей зе-

Схема 6. Организационная структура войск ПВО страны на 22 июня 1941 года

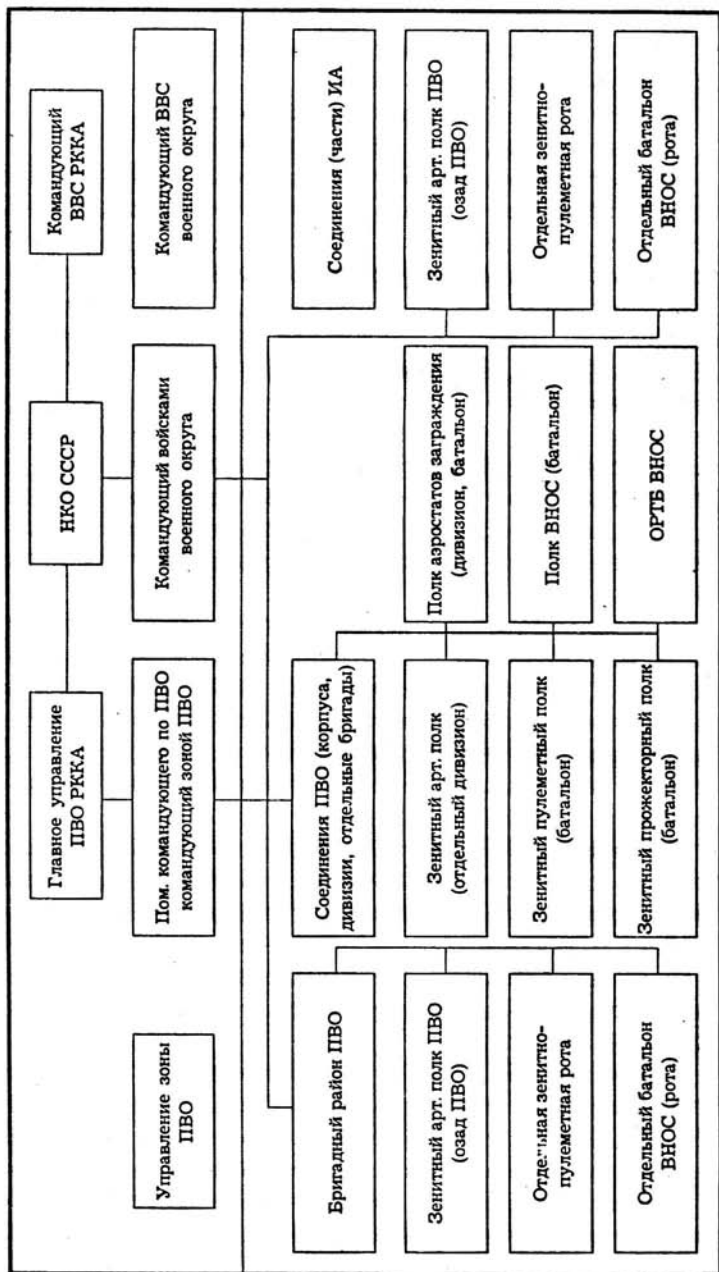

Организация ПВО западной части СССР на 22 июня 1941 года



нитной артиллерии среднего калибра — 56%) и истребительной авиации.

Главной задачей зон ПВО считалось прикрытие основных группировок войск Красной Армии, важнейших железнодорожных узлов и транспортных коммуникаций, крупных промышленных и административно-политических центров страны от ударов воздушного противника.

Зона ПВО включала в свой состав соединения и части, предназначенные для прикрытия с воздуха находящихся на ее территории объектов (кроме истребительной авиации и штатных средств противовоздушной обороны соединений сухопутных войск). Группировка сил и средств ПВО, прикрывающих объект, осуществлялась по принципу круговой обороны, способной обеспечить отражение налета воздушного противника с любого направления.

Основу ПВО составляли тесно взаимодействующие между собой зенитная артиллерия и истребительная авиация, распределяя цели по зонам действия в зависимости от высот полета. Боевой порядок зенитной артиллерии строился с таким расчетом, чтобы обеспечить массированный огонь как вблизи прикрываемого объекта, так и над ним.

Успешные действия средств ПВО в значительной степени зависели от службы воздушного наблюдения, оповещения и связи (ВНОС). На нее и возлагалась задача своевременного информирования своих частей о налетах авиации противника. Служба ВНОС строилась по системе кольцевых полос наблюдения. Наблюдательные посты располагались в 8—12 км друг от друга и объединялись в ротные и батальонные районы. Руководство их работой осуществлялось с главного поста ВНОС, располагавшегося на командном пункте командира соединения ПВО, прикрывавшего данный объект.

Изучение опыта боевых действий в странах Западной Европы и на Востоке, массированное использование в них авиации потребовало существенного увеличения средств ПВО, улучшения тактико-технических характеристик вооружения, технического перевооружения войск ПВО.

В конце 1930-х годов на вооружение частей Красной Армии начинают поступать совершенные по тому времени зенитные орудия, отрабатываются способы и приемы стрельбы по воздушным объектам.

Одновременно с ростом технической оснащенности развивается и организационная структура войск ПВО. С 1935 года для защиты от ударов противника с воздуха наиболее важных политических и административных центров страны и объектов тыла формируются отдельные бригады, дивизии и корпуса ПВО.

Войска ПВО страны перед началом войны имели в своем составе: три корпуса, две дивизии, девять отдельных бригад, 28 отдельных зенитно-артиллерийских полков, 109 отдельных зенитно-артиллерийских дивизионов (в целом около 182 000 человек)¹.

В войсках ПВО на 1 июня 1941 года насчитывалось 7462 орудия среднего (76-мм и 85-мм) и 1258 орудий малого (37-мм) калибров, 6800 комплексных зенитных установок, 1500 прожекторов, 850 аэростатов заграждения, 45 радиолокационных станций².

¹ ВИЖ. 1973. № 11. С. 20—21.

² М.В. Захаров. Накануне великих событий, с. 176, 224; Наука и жизнь. 1985. № 5. С. 33.

Технические средства, находящиеся на вооружении войск ПВО, могли обнаруживать воздушные цели на удалении до 100 км от охраняемого объекта. Система управления позволяла одновременно сосредоточивать огонь 12—15 батарей, создавать для ночного боя световые поля площадью в несколько квадратных километров.

Широкое применение в целях противодействия незаконным полетам самолетов противника получила истребительная авиация. Выделенные из состава ВВС для противовоздушной обороны 40 истребительных авиационных полков имели около 1500 самолетов¹.

Противовоздушную оборону прибалтийских республик осуществляли войсковые части Северо-Западной зоны ПВО, дислоцировавшиеся на их территории. В их состав входили:

- 10-я бригада ПВО, прикрывавшая Ригу (командир — полковник М.И. Удовыдченко);
- 12-я бригада ПВО, прикрывавшая Вильнюс;
- 14-я бригада ПВО, прикрывавшая Каунас;
- бригадный район ПВО.

В состав каждой бригады ПВО, как правило, входили два-три зенитно-артиллерийских полка, отдельный зенитно-артиллерийский дивизион, отдельный зенитно-пулеметный батальон, прожекторный батальон, полк ВНОС, другие специальные части и подразделения.

Истребительная авиация, выделенная для противовоздушной обороны (21-й иап в Риге), в состав зоны ПВО не была включена и находилась непосредственно в подчинении командующего авиацией ПриБОВО.

Руководил силами и средствами противовоздушной обороны Прибалтийского округа командующий Северо-Западной зоной полковник М.М. Карлин, который одновременно являлся и помощником командующего округом по ПВО.

Части ВНОС ПриБОВО несли службу вдоль границ прибалтийских республик, в полосе глубиной 150—200 км. Восточнее этого рубежа разместились полки и батальоны ВНОС, готовые к развертыванию в течение первого дня войны.

¹ ВИЖ. 1972. № 9. С. 15.

Весь район прикрытия округа делился на три зоны ПВО: войсковая (глубиной 30—50 км), армейская (50—60 км от линии границы) и окружная (свыше 100 км от границы).

Войсковая зона была разбита на корпусные, дивизионные и полковые районы, которые прикрывались в основном наземными средствами ПВО. Для выполнения этих задач в состав соединений включались отдельные зенитно-артиллерийские дивизионы.

Таблица 14. Состав сил и средств ПВО, входивших в соединения Красной Армии на 22 июня 41 года

Соединения	Зенитные части	Средства ПВО				Всего
		37-мм зенитные пушки	76-мм * зенитные пушки	Зенитные пулеметы	Комплекс зенитного пулемета	
Стрелковый корпус	озад	—	24	6	6	36
Стрелковая дивизия	озад	8	4	—	1	13
Кавалерийская дивизия	озад	12	8	—	—	20
Моторизованная дивизия	озад	8	4	—	6	18
Танковая дивизия	озад	12	—	6	6	24

* Или 85-мм зенитные орудия.

В штат стрелкового полка входила зенитно-пулеметная рота, имевшая на вооружении зенитные и счетверенные пулеметы. Таким образом, в составе стрелковой дивизии кроме вооружения отдельного зенитно-артиллерийского дивизиона имелось 9 крупнокалиберных зенитных пулеметов и 24 счетверенные зенитно-пулеметные установки¹.

Но надежно защитить свои войска от ударов с воздуха отдельные зенитно-артиллерийские дивизионы по своим тактико-техническим данным не могли. Дивизион был в состоянии прикрыть войска двухслойным огнем на площади 2 км по фронту и 2,5 км в глубину. Да и фактическая обеспеченность зенитным вооружением в сухопутных и механизированных частях Красной Армии, в том числе и в ПриОВО, явно не соответствовала их штатному количеству.

¹ ВИЖ. 1972. № 9. С. 15.

Для усиления зенитного прикрытия войск в армию с момента объявления мобилизации планировалось дополнительно включить еще два—пять зенитно-артиллерийских дивизионов.

Балтийский флот для предупреждения ударов с воздуха имел собственную систему ПВО. Для своевременного оповещения об угрозе со стороны моря флот выделял некоторые силы для дальних и ближних дозоров. На всех островах Моонзундского архипелага находились сигнально-наблюдательные посты моряков.

К началу боевых действий зенитно-артиллерийские части ПриОВО имели на вооружении 25-мм и 37-мм автоматические, 76-мм и 85-мм полуавтоматические зенитные орудия. Зенитные пулеметные части и подразделения имели на вооружении счетверенные установки, смонтированные на автомашинах, и 12,7-мм крупнокалиберный пулемет.



Рис. 7. Зенитные орудия: 1 — 37-мм автоматическая зенитная пушка; 2 — 76-мм зенитная пушка; 3 — 85-мм полуавтоматическая зенитная пушка.

Таблица 15. Тактико-технические данные советских зенитных систем на 22 июня 1941 года

Тип орудия	Год принятия на вооружение	Масса системы, кг	Нач. скор. снаряда, м/сек	Высота поражения, м	Горизонт. дальность стрельбы, м	Скорость стрельбы выстр./мин
37-мм зенитная пушка	1939	2100	880	6500	8500	180
76-мм зенитная пушка	1938	4300	813	9250	14 620	20
85-мм зенитная пушка	1939	4300	800	10 235	15 650	15—20
12,7-мм пулемет ДШК	1938	170	865	2000	3500	80

К 22 июня 1941 года войска Северо-Западной зоны ПВО, дислоцирующиеся на расстоянии 200—250 км от государственной границы, были развернуты по штатам мирного времени и не были приведены в повышенную боевую готовность, несмотря на неоднократные обращения командующего округом к вышестоящему руководству.

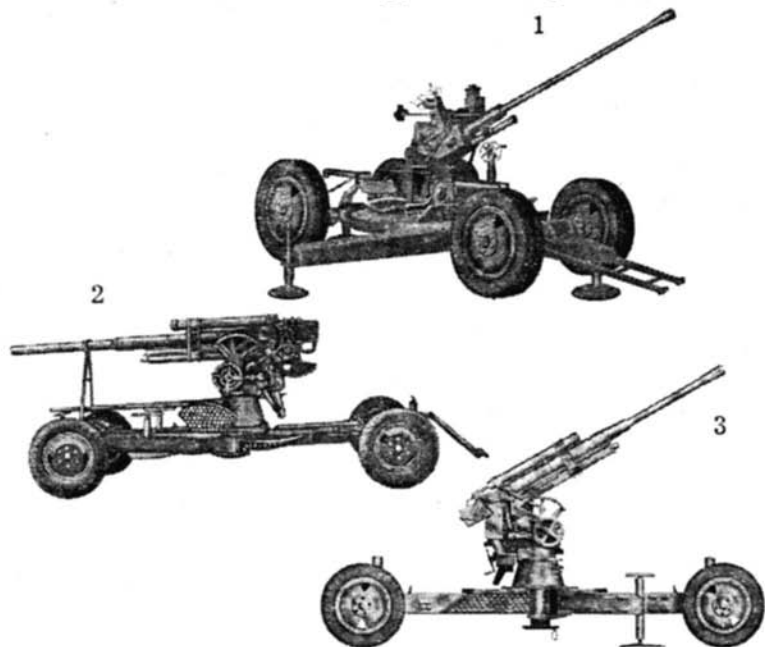
Зенитно-артиллерийские части Северо-Западной зоны ПВО не успели закончить свое переформирование до начала боевых действий, и не были полностью укомплектованы личным составом, техникой, инженерным имуществом и средствами связи. Особенно остро ощущалась нехватка зенитной артиллерии в 3-м и 12-м мехкорпусах, имеющиеся у них зенитные средства не обеспечивали прикрытие этих соединений от ударов авиации противника.

Кроме того, войска ПВО Северо-Западной зоны не имели в достаточном количестве новейших средств раннего и своевременного обнаружения воздушного противника.

Да и в целом в организации ПВО страны имелись серьезные недостатки. Маршал Н.Н. Воронов (занимавший в июне 1941 года должность начальника ГУ ПВО РККА) вспоминал: «Система управления войсками ПВО была весьма нестройной. Так, например, вся служба ВНОС находилась в ведении Главного штаба ПВО, а все активные средства ПВО подчинялись командующему военного округа»¹.

И все же, как писал маршал Г.К. Жуков, «западные округа ПВО были вооружены хорошо, они получали новую

¹ Н.Н. Воронов. На службе военной. М., 1963. С. 169.

материальную часть в большем количестве, чем другие округа, зенитными орудиями были оснащены на 90—95%, располагали новыми средствами обнаружения и наблюдения за воздушным противником»¹.

Иными словами, несмотря на все имеющиеся недостатки, войска ПВО Северо-Западной зоны при своевременном приведении в боевую готовность и во взаимодействии с истребительной авиацией ПриОВО могли надежно прикрывать свои войска и объекты тыла от ударов немецко-фашистской авиации.

С дальнейшим развитием транспортной авиации, повышением ее боевых возможностей сделалась реальной высадка в тылу противника отдельных десантных групп, целых воинских подразделений и частей.

Советские военные теоретики полагали, что в наступательных операциях наиболее выгодным маневром будет обход флангов обороняющегося противника с последующим его окружением и уничтожением. Высаженный в тылу врага десант своими внезапными ударами по штабам, военным объектам, узлам связи и управления противника мог существенно повлиять на весь ход боевых действий на этом участке фронта.

2 августа 1930 года воздушный десант в составе 12 парашютистов впервые принял участие в опытном учении ВВС Московского военного округа. Этот день и стал днем рождения советских **воздушно-десантных войск (ВДВ)**.

В марте 1931 года по указанию Генерального штаба Красной Армии был в порядке опыта создан первый десантный отряд, на вооружении которого находилось несколько танкеток и бронемашин. И уже осенью того же года на маневрах в Ленинградском военном округе был успешно использован комбинированный парашютно-посадочный десант. Маневры подтвердили целесообразность участия в крупных наступательных операциях. Тогда же правительством было принято решение о создании четырех штатных авиамотоотрядов.

В 1933—1936 годах на базе этих отрядов началось формирование авиационных бригад особого назначения. В част-

¹ Г.К. Жуков. Указ соч., с. 212.

ности, в Ленинградском военном округе была сформирована 201-я воздушно-десантная бригада имени С.М. Калинина, которая позже принимала участие в советско-финляндской войне.

В течение короткого времени воздушно-десантные соединения заняли достойное место среди других родов войск. Они отличались высокой мобильностью, мощным вооружением, способностью быстро и внезапно появляться в тылу противника. Уже летом 1939 года воздушно-десантные бригады принимали участие в освободительном походе в Западную Белоруссию, Украину и Бессарабию.

В 1940 году вышел новый Полевой устав Красной Армии (ПУ-40), в котором были сформулированы роль и задачи воздушно-десантных войск: «Воздушно-десантные войска являются средством высшего командования. Они используются для решения таких задач в тылу противника, которые в данный период не могут быть выполнены другими родами войск, но решение которых может иметь серьезное влияние на исход всей операции (боя). Воздушно-десантные войска должны применяться внезапно для противника и в больших масштабах, самостоятельно и во взаимодействии с наземными, воздушными и морскими силами, выполняющими данную операцию».

На воздушно-десантные войска возлагались следующие задачи:

- нарушение управления войсками и работы тыла противника путем нападения на его штабы;
- уничтожение средств связи и путей сообщения противника;
- нарушение подвоза к фронту войск противника боеприпасов и имущества;
- захват и уничтожение аэродромов и авиационных баз противника;
- овладение прибрежным районом для обеспечения высадки морского десанта;
- усиление войск, действующих в окружении, и подвижных соединений, выполняющих задачи в оперативной глубине обороны противника;
- борьба с воздушным десантом противника в своем тылу.

В 1940 году были утверждены новые штаты воздушно-десантных бригад. В состав бригады включались три боевые группы общей численностью около 3000 человек (парашютная, планерная и посадочно-десантная), школа младших командиров и подразделения обслуживания. В бригаде имелось 67 мотоциклов и 54 самоката.

Парашютная и планерная группы имели по два парашютно-десантных батальона, разведывательно-самокатную роту и роту связи, посадочно-десантная — минометную роту (девять 82-мм минометов), роту ПВО (12 зенитных пулеметов), роту танков (11 единиц Т-38 или Т-40) и артиллерийский дивизион двухбатарейного состава (четыре 45-мм и четыре 76-мм орудия).

В парашютно-десантный батальон входили:

- три роты (141 десантник);
- взвод связи;
- разведвзвод (37 десантников);
- саперно-подрывной взвод;
- взвод боевого питания и снабжения;
- санитарное отделение.

Всего в батальоне насчитывалось 546 десантников. В стрелково-парашютную роту входили: три стрелковых взвода (по 38 десантников), минометный взвод (два 50-мм миномета) и отделение управления (12 человек).

Позже организационная структура воздушно-десантных бригад претерпела некоторые изменения. Планерная и посадочно-десантные группы были упразднены, сократилась численность батальонов (до 458 человек). Личный состав третьего взвода парашютно-стрелковой роты получил на вооружение 24 ранцевых огнемета. В бригадах возросло количество артиллерийских средств (шесть 76-мм, двенадцать 45-мм орудий, шесть 82-мм минометов). В состав бригады вошли разведывательно-самокатная (113 самокатов) и зенитно-пулеметная роты (шесть 12,7-мм пулеметов).

Личному составу ВДВ была присвоена форма одежды летно-подъемного состава ВВС.

В марте—апреле 1941 года в Красной Армии началось формирование воздушно-десантных корпусов. Так, в ПриОВО на базе 201-й воздушно-десантной бригады был создан 5-й воздушно-десантный корпус (командир — полковник С.С. Гу-

рьев). Формирование его осуществлялось путем объединения части личного состава 201-й воздушно-десантной бригады с прибывающими из внутренних военных округов частями и добровольцами из личного состава войск округа.

В состав 5-го воздушно-десантного корпуса вошли:

- 7-я воздушно-десантная бригада;
- 10-я воздушно-десантная бригада (командир — полковник С.М. Ковалев);
- 201-я воздушно-десантная бригада (командир — генерал-майор И.С. Безуглый);
- отдельный танковый батальон (50 легких танков Т-37 и небольшое количество броневых автомобилей БА-64);
- артиллерийский дивизион;
- отдельная рота дальней связи, в которую должно было войти звено самолетов управления (4 самолета По-2);
- взвод подвижных средств (15 мотоциклов).

В корпусе насчитывалось 10 419 человек. Его удалось укомплектовать личным составом, но боевая техника и вооружение должны были поступить в войска только в середине августа 1941 года. Для обеспечения боевой подготовки в распоряжение его командира был выделен тяжелобомбардировочный полк самолетов ТБ-3.

Корпус базировался в районе населенных пунктов Даугавпилс и Паневежис. На 22 июня 1941 года его части занимались плановой боевой подготовкой и организационными вопросами.

Инженерные войска как самостоятельный род войск появились одновременно с возникновением регулярных армий. Первый инженерный полк в русской армии был образован в 1724 году, положив начало русскому военно-инженерному делу.

Советские инженерные войска продолжили боевые традиции инженерных войск старой русской армии. Укрепления Петрограда и Царицына, Киева и Самары, Саратова и Каховского плацдарма, переправы через Волгу и Днепр, Двину и Березину являют собой замечательные образцы военно-инженерного искусства.

В 1939—1941 годах в инженерные войска Красной Армии стала непрерывно поступать новая специальная техника, получила дальнейшее развитие и военная мысль. Прокладка

Перед инженерными частями ПриБОВО стояло много задач: строительство укрепрайонов и оборонительных сооружений на новой государственной границе, строительство аэродромов, узлов связи, устройство заграждений, маскировка. Все это требовало затрат больших сил и средств. Для успешного выполнения этих задач в ПриБОВО были дополнительно сформированы два строительных батальона.

Большинство инженерных частей ПриБОВО было сосредоточено на западной границе Прибалтики, где возводились новые укрепленные районы. Саперные батальоны корпусов создавали узлы сопротивления укрепрайонов, саперные батальоны дивизий строили противотанковые и противопехотные заграждения, полевые узлы сопротивления.

Большое значение в подготовке театра предстоящих боевых действий имело автодорожное строительство. Система путей сообщения в Прибалтике была развита относительно хорошо. Основными магистралями, проходившими по ее территории, были:

- Мемель — Лиепая — Рига — Нарва — Ленинград;
- Тильзит — Шяуляй — Рига — Псков — Ленинград;
- Инстербург — Каунас — Даугавпилс — Псков — Ленинград;
- Сувалки — Алитус — Вильнюс — Даугавпилс — Остров.

Здесь имелась развитая сеть автогужевых дорог, находившихся в хорошем состоянии, которая позволяла организовать быструю переброску войск.

В целом состав и организация инженерных войск округа позволяли справляться с возложенными на эти войска задачами.

В составе войск ПриБОВО находились и **химические войска**. Отдельные батальоны противохимической обороны и отдельные дегазационные батальоны начали создаваться в Красной Армии уже с 1939 года.

В армиях и корпусах химическая защита возлагалась на роты противохимической обороны, в стрелковых дивизиях — на дегазационные роты, в полках — на взвод про-

тивохимической обороны. В танковых дивизиях имелись огнеметно-химические танки, предназначенные для огнеметания и создания маскирующих дымовых завес.

К началу боевых действий войска ПриБОВО были полностью обеспечены средствами химической защиты, что делало возможным их использование при применении противником средств химического нападения.

Нельзя не сказать несколько слов и о **войсках связи**, обеспечивающих командирам и их штабам непрерывное управление войсками, связь с подчиненными частями и между ними, связь с подразделениями тыла, оповещение войск о воздушной и химической опасности.

Для выполнения своих задач войска связи используют различные технические средства, прежде всего радио и проводные средства. Радио применяется для управления во всех родах войск и во всех видах боя. Использование радио позволяет создать устойчивую связь не только с наземными войсками, но и с самолетами в воздухе, и с частями, действующими в тылу врага.

В 1930-е годы связь получила признание как основное средство управления войсками. Боевой опыт, полученный в сражениях с японскими войсками и в советско-финляндской войне, показал, что если командир и штаб грамотно применяют имеющиеся в их распоряжении средства связи, полностью используют все их возможности, то это дает им возможность управлять своими войсками в самых сложных боевых условиях.

Не потеряли своей актуальности перед войной и другие средства связи — подвижные (автомашины, мотоциклы, конные связные, самолеты), зрительная и звуковая сигнализация.

В предвоенные годы многое было сделано для совершенствования организационной структуры войск связи и улучшения их технической оснащенности.

Накануне войны войска связи состояли из отдельных полков, батальонов и рот. В окружной полк связи входили телеграфно-телефонный батальон, радиобатальон, кабельно-шестовая рота, рота подвоза средств связи и другие подразделения. В распоряжении полка имелось 10 радиостанций и 57 телеграфных аппаратов.

Армейский полк связи имел подобную структуру, но располагал меньшим количеством технических средств.

В ПриОВО дислоцировался окружной полк связи под командованием полковника П.Ф. Семенихина. По приказу командующего округом полк вечером 19 июня 1941 года начал переход на командный пункт округа (КП), который располагался в 20 км от Паневежиса. На случай возможных боевых действий на КП округа были построены дерево-земляные укрытия для личного состава, развернут узел связи.

В 10—12 км от КП округа размещался и командный пункт авиации ПриОВО.

Командный пункт для штаба 8-й армии был оборудован к юго-западу от Шяуляя в районе населенного пункта Бубай. Местом расположения одного из командных пунктов 11-й армии стал форт № 6, находившийся западнее Каунаса, а второй размещался недалеко от Казлу-Руды.

Местонахождение запасных командных пунктов фронта было только определено: первого — в районе Рокишкиса, второго — в лесу, в 20 километрах к северо-востоку от Даугавпилса, но к их инженерному оборудованию приступить не успели, что в дальнейшем негативно отразилось на управлении войсками в ходе начавшихся боевых действий.

20 июня 1941 года на командный пункт в район Паневежиса прибыли управление и отделы штаба ПриОВО. Была установлена связь с армиями, корпусами и отдельными частями, входящими в состав войск округа. Попытки связистов наладить прямую связь со штабом ЗаОВО и ЛенВО успеха не имели. Удалось установить лишь связь с Гродно, со штабом 3-й армии ЗаОВО.

В Риге для руководства войсками округа был оставлен заместитель командующего генерал-лейтенант Сафронов с группой генералов и офицеров штаба.

Накануне войны управление войсками Красной Армии осуществлялось в соответствии с положениями: временного Полевого устава 1936 года; проекта Полевого устава 1940 года; временного Наставления по полевой службе войсковых штабов 1936 года.

Сущность управления боевой операцией заключалась:

— в поддержании высокой боевой готовности соединений и частей;

- в организации и ведении непрерывной разведки, постоянном получении и анализе данных об обстановке;
- в принятии решения о проведении операций и своевременном доведении задач до подчиненных частей;
- в организации надежного взаимодействия между различными родами войск, соседними соединениями, армиями и фронтами.

Искусство управления войсками заключалось в том, чтобы на основе глубокого и всестороннего анализа обстановки, сложившейся на фронте, предвидеть развитие и ход боевых операций, правильно оценить возможное противодействие противника, принять необходимые меры по преодолению его сопротивления и достичь поставленной цели.

В задачу командиров при управлении войсками входила организация контроля за исполнением отданных приказов и распоряжений, всестороннее обеспечение войск всем необходимым для боя, непрерывное руководство работой органов тыла и связи.

Связь штаба округа, армий, соединений и частей осуществлялась в основном с помощью постоянных телефонных и телеграфных линий Наркомата связи СССР, что не обеспечило полной секретности переговоров.

Для проводной связи использовались телеграфные аппараты БОДО, СТ-35, МОРЗЕ, которые обеспечивали практический обмен от 400 до 3500 слов в час и дальность передачи от 55 до 3000 км. Через полевой кабель дальность была возможна до 20 км, через однопроводной — до 30—40 км, по постоянным линиям — до 500 км.

Проводная связь в Прибалтике была обособленной, международные линии и телефонные станции имелись только в некоторых крупных населенных пунктах, что тоже не способствовало эффективному руководству войсками.

Планом организации связи ПриОВО предусматривалось создание единой радиосети фронта, армий, соединений и частей, которая должна была вступить в действие с началом войны. Для каждой радиосети были определены рабочие и запасные частоты, позывные и парольные сигналы. Радиосвязь планировалась только по одному каналу — командирскому. Создание сетей начальника штаба, разведки, тыла, артиллерии не предусматривалось.

Большой ошибкой было то, что документы по связи хранились только в штабе округа и были направлены в армии лишь 20 июня 1941 года, а это крайне негативно отразилось на управлении войсками после начала боевых действий. К этому следует добавить, что в округе было очень мало линейных строительных и эксплуатационных частей (менее 10% потребности военного времени)¹. В результате заблаговременная подготовка территории будущего театра военных действий проведена не была.

В радиоподразделения ПриБОВО перед войной начали поступать новые типы радиостанций — РРУ, РБС, РБ, РСБ, но основными в частях оставались старые образцы — 6ПК, 5АК, 11АК, 71ТК. Те немногие радиостанции, которые имелись в механизированных корпусах (5АК, 71ТК, РСБ), были коротковолновыми, маломощными. Например, дальность действия радиостанции 5АК не превышала 25 километров, и то при работе на месте. В мехкорпусах имелось небольшое количество оснащенных радиосвязью танков, но они были неравномерно распределены между частями.

Командование округа неоднократно направляло в Генеральный штаб докладные записки о недостатках в организации связи. Даже накануне войны туда ушло очередное донесение штаба ПриБОВО следующего содержания: «Слабыми местами связи округа, могущими вызвать кризис, являются:

1. Слабость фронтовых и армейских частей связи по численному составу и мощности относительно своих задач.
2. Необорудованность узлов связи армии и фронта.
3. Недостаточная развитость проводов из паневежисского и даугавпилсского узлов связи.
4. Отсутствие средств связи для обеспечения тыловой связи.
5. Слабая обеспеченность имуществом связи окружных, армейских частей связи и военно-воздушных сил»².

Таким образом, связь, а значит и управление войсками ПриБОВО, к началу войны ни организационно, ни матери-

¹ На Северо-Западном фронте, с. 192.

² ЦАМО РФ, ф. 221, оп. 2467сс, д. 39, л. 96—98.

ально не были подготовлены в полном объеме к ведению боевых действий. И все же округ, располагавший значительным количеством радиостанций (52% от штатного количества)¹, мог и должен был организовать непрерывную связь и управление своими войсками уже в первые часы войны.

С развитием железных дорог возникла необходимость в создании специальных частей для поддержания их работоспособности. 27 сентября 1918 года Реввоенсовет Республики принял постановление о создании **железнодорожных войск**. Постановление Реввоенсовета было объявлено приказом Главнокомандующего Вооруженными силами Республики за № 41 от 5 октября 1918 года. Этот день и стал днем рождения советских железнодорожных войск.

После вхождения республик Прибалтики в состав СССР возникла необходимость в перешиве железнодорожной колеи, строительстве новых участков дорог, расширении важных транспортных узлов, ремонте мостов.

Общая протяженность прибалтийских железных дорог составляла около 7000 км, из которых свыше 1/3 были однопутными. Их пропускная способность была недостаточно высокой, да и привязка дорог в основном к границам государств не позволяли перебрасывать войска округа вдоль линии фронта. Все это с началом войны создало большие трудности при развертывании войск ПриОВО.

В результате принятых советским правительством мер пропускная способность железных дорог увеличилась. Началась реконструкция Таллиннского и некоторых других железнодорожных узлов, расположенных на территории Эстонии. К весне 1941 года железные дороги прибалтийских государств были перешиты на союзную колею.

Принимались меры и по улучшению структуры железнодорожных войск. На основании анализа боевых действий в Финляндии было принято решение о реорганизации железнодорожных войск, улучшении их технического оснащения, подверглись пересмотру устаревшие положения по восстановлению и заграждению железных дорог.

¹ Г.К. Жуков. Указ. соч., с. 208.

Начиная с февраля 1941 года в железнодорожных войсках стали создаваться специализированные части (восстановительные, путевые, мостовые, механизации и железнодорожных работ, эксплуатационные и другие), полковая система организации заменялась бригадной. Железнодорожные войска были переданы в подчинение службе военных сообщений (ВОСО) при НКО СССР.

В ПрибОВО накануне войны дислоцировалась 15-я (30-я) бригада железнодорожных войск. При возникновении угрозы вражеского нападения планировалось включить в состав округа еще одну бригаду. В военное время такие бригады предполагалось использовать для обслуживания основных железнодорожных участков. Их мобилизация должна была проходить в пунктах постоянной дислокации.

Важная роль в защите границ СССР отводилась **укрепленным районам**, которые представляли собой полосу местности, оборудованную системой долговременных и полевых фортификационных сооружений.

В задачу укрепрайонов входили:

- прикрытие главных стратегических направлений на путях вероятного вторжения сил противника;
- прикрытие подступов к наиболее важным административным и политическим центрам страны;
- оборона важных районов до подхода главных сил полевых войск Красной Армии;
- создание плацдарма для сосредоточения подходящих резервов войск для их последующего наступления;
- прикрытие флангов и тыла соседних армий и фронтов.

В 1929—1938 годах для прикрытия западных границ СССР было создано несколько укрепленных районов, в том числе на прибалтийском направлении — Псковский. В 1938—1939 годах началось строительство Островского и Себежского укрепрайонов.

Псковский укрепрайон занимал по фронту около 25 км, в него входили 50 долговременных оборонительных сооружений. Боевые сооружения Островского укрепрайона протянулись на 40 км по фронту — от населенного пункта Васильево до озера Пустое. Он включал 70 долговременных оборонительных сооружений.

Себежский укрепрайон проходил вдоль бывшей границы с Латвией по фронту около 60 км. Глубина его обороны составляла несколько километров. В нем имелось 70 долговременных железобетонных оборонительных сооружений, оборудованных скрытой телефонной связью, а также радиосвязью. По переднему краю обороны укрепрайона протекала река Исса.

Как видим, в названных укрепрайонах глубина обороны была незначительной, а долговременные оборонительные сооружения составляли в основном пулеметные доты.

После вхождения прибалтийских республик в состав СССР названные укрепрайоны были законсервированы, а личный состав частей управлений начальника строительства (УНС) перебросили на новую западную границу, где в 1940—1941 годах началось возведение Тельшяйского, Шавлийского, Каунасского и Алитусского укрепрайонов. Проект их строительства был утвержден И.В. Сталиным по представлению наркома обороны К.Е. Ворошилова.

По мнению военных теоретиков, новые укрепрайоны должны были иметь фронт обороны протяженностью 80—100 км и глубину до 30 км. От ранее построенных они отличались схемой полос обороны, конструкцией долговременных огневых сооружений (ДОС), значительно большей насыщенностью орудийных сооружений (удельный вес орудийных сооружений достигал 45%).

Каждому укрепрайону определялись соответствующая полоса и глубина обороны, а также состав гарнизона. В мирное время в укрепрайон входили:

- управление коменданта;
- до трех отдельных артиллерийско-пулеметных батальонов;
- отдельная рота связи;
- саперная рота;
- подразделения обеспечения.

В некоторых укрепрайонах размещались артиллерийские полки и до шести взводов капонирной артиллерии. С момента объявления мобилизации на основе существующих частей укрепрайонов формировались новые подраз-

Расположение Псковского, Островского и Себежского укрепрайонов

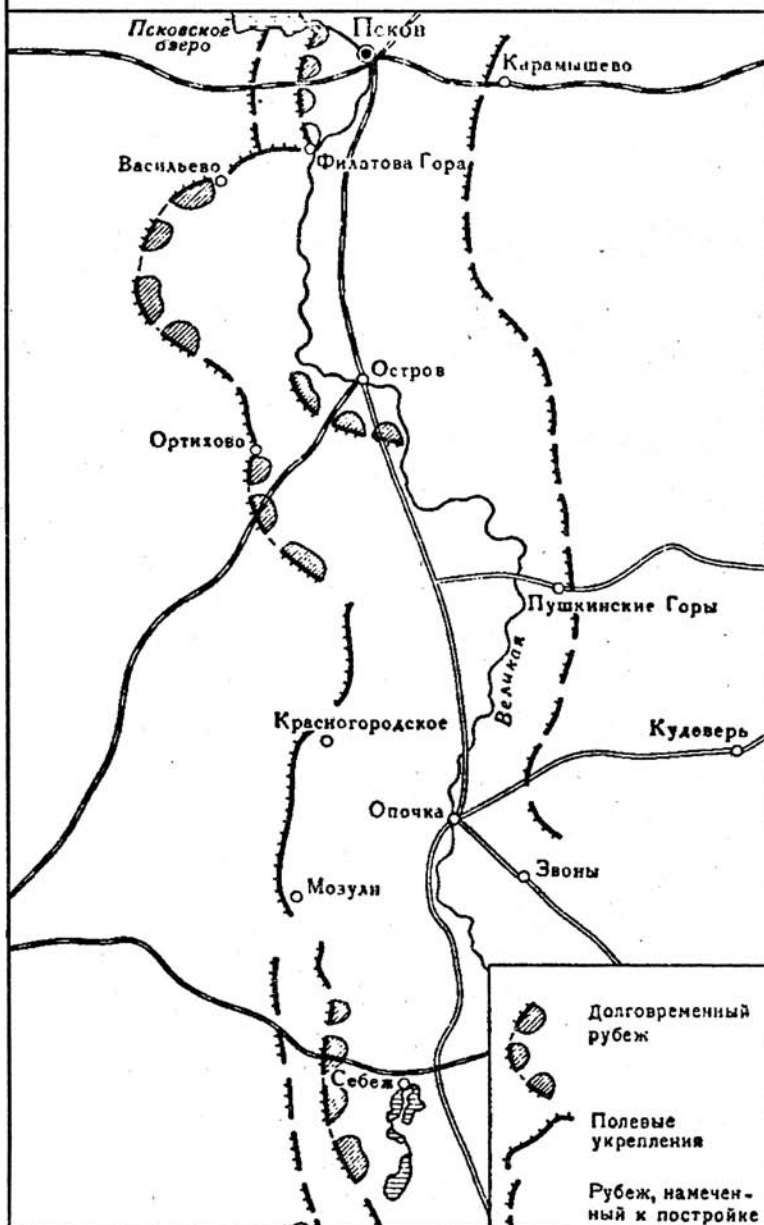

деления: отдельные пулеметные батальоны, рота связи и саперная развертывались в батальоны, капонирные взводы — в батареи.

Основу укрепрайона составляли узлы обороны, занимающие участок в 4—8 км по фронту и 4—6 км в глубину, которые включали 3—5 опорных пунктов, имеющих круговую оборону и располагавшихся в шахматном порядке.

Для выполнения возложенных задач в каждом УР создавалась система перекрестного артиллерийско-пулеметного огня перед фронтом, на флангах и в тылу обороны. Он включал в себя позиции боевого охранения, предполье, главную полосу обороны.

Предполье представляло собой полосу прикрытия с полевыми укреплениями, где всю глубину (10—12 км) занимали инженерные заграждения, завалы, различные препятствия, минно-фугасные поля.

Главная полоса обороны (глубиной 2—3 км) состояла из батальонных районов обороны, расположенных с промежутками в 6—8 км, где размещались опорные пункты и узлы сопротивления, оборудованные различными укреплениями — рвами, надолбами и долговременными сооружениями.

На переднем крае укрепрайонов возводились фортификационные противотанковые сооружения, а на подступах к огневым точкам — противопехотные. Наличие развитой системы ходов сообщений, окопов должно было обеспечить возможность маневрирования на всех участках.

Основу боевой мощи укрепрайонов составляли долговременные железобетонные огневые точки (доты), предназначенные для размещения гарнизона, установки вооружения и ведения боевых действий.

Система огневых сооружений дополнялась развитой сетью ходов сообщений, подземных коммуникаций для размещения личного состава, командного пункта, электростанций, узлов связи, складов боеприпасов и продовольствия. Вход в дот закрывала стальная дверь. Все помещения сооружений были связаны между собой системой дверей, люков и шлюзов.

Предусматривалось оснастить боевые сооружения системами скрытой связи, водопроводом, фильтрационными установками, канализацией. Они должны были быть тщательно замаскированы, чтобы противник не смог их обнаружить.

Доты подразделялись на артиллерийские, пулеметно-артиллерийские и пулеметные, в зависимости от этого в них устанавливались на стационарных турелях 45-мм или 76-мм орудия, пулеметы «Максим» или ДС. По своей конструкции они имели от одной до нескольких амбразур, закрывающихся изнутри стальными заслонками.

В зависимости от назначения размеры дотов были разные: площадь их составляла от 7—8 до 12—16 м², толщина стен — от 1,5 до 2 м и перекрытия — до 2,5 м. Некоторые доты, особенно строящиеся в 1940—1941 годах, были многоярусными.

В Прибалтике предполагалось построить пять укрепленных районов, которые должны были прикрыть границу протяженностью около 350 км — от Балтийского моря до территории Белоруссии. Планировалось также оборудовать две оборонительные полосы общей глубиной до 15—25 км.

Работы по возведению укрепрайонов начались еще осенью 1940 года, они проводились в основном силами войсковых частей, дислоцировавшихся на границе. В укрепрайонах ПриОВО создавалось около 200 батальонных узлов обороны, в системе которых планировалось оборудовать около 2000 долговременных железобетонных сооружений и установить более сотни километров противотанковых и противопехотных заграждений.

С февраля 1941 года началось строительство укреплений на островах Сааремаа, Хийумаа, а также на побережье Балтийского моря. Эти укрепленные районы предназначались для прикрытия важных районов Прибалтики с моря, и накануне 22 июня 1941 года работы здесь шли полным ходом.

Одновременно со строительством ДОС в приграничной полосе возводились различного вида укрепления для полевых войск, которые располагались главным образом в предполье и частично между опорными пунктами укрепрайонов.

Военный совет ПриОВО держал вопрос о строительстве укрепрайонов на особом контроле, поскольку это было одним из важнейших правительственных заданий на 1941 год, на выполнение которого должны были быть направлены основные силы округа.

Для ускорения строительства сюда дополнительно были переброшены саперные батальоны корпусов и дивизий. Первые возводили узлы сопротивления УР, вторые — противотанковые и противопехотные заграждения, а стрелковые батальоны занимались оборудованием своих полевых районов обороны.

И все же, несмотря на большое количество людей, привлеченных к строительству укрепрайонов (ежедневно работало 57 778 человек), из-за нехватки стройматериалов, техники и вооружения темпы работы были далеки от намеченных планов.

В связи с невыполнением плана строительства за четыре месяца 1941 года НКО СССР 14 апреля 1941 года издал приказ¹, в котором Военному совету ПриОВО вменялось в обязанность принять безотлагательные меры по устранению имеющихся недостатков. В приказе отмечалось, что «несмотря на ряд указаний Генерального штаба Красной Армии, монтаж казематного вооружения в долговременные боевые сооружения и приведение сооружений в боевую готовность производится недопустимо медленными темпами».

Далее шли прямые указания:

«1. Все имеющееся в округе вооружение для укрепрайонов срочно смонтировать в боевые сооружения и последние привести в боевую готовность.

2. При отсутствии специального вооружения установить временно (с простой заделкой) в амбразурные проемы и короба пулеметы на полевых станках и, где возможно, орудия.

3. Приведение сооружений в боевую готовность производить, несмотря на отсутствие остального табельного оборудования сооружений; но при обязательной установке металлических и решетчатых дверей.

¹ Г.К. Жуков. Указ. соч., с. 222—223.









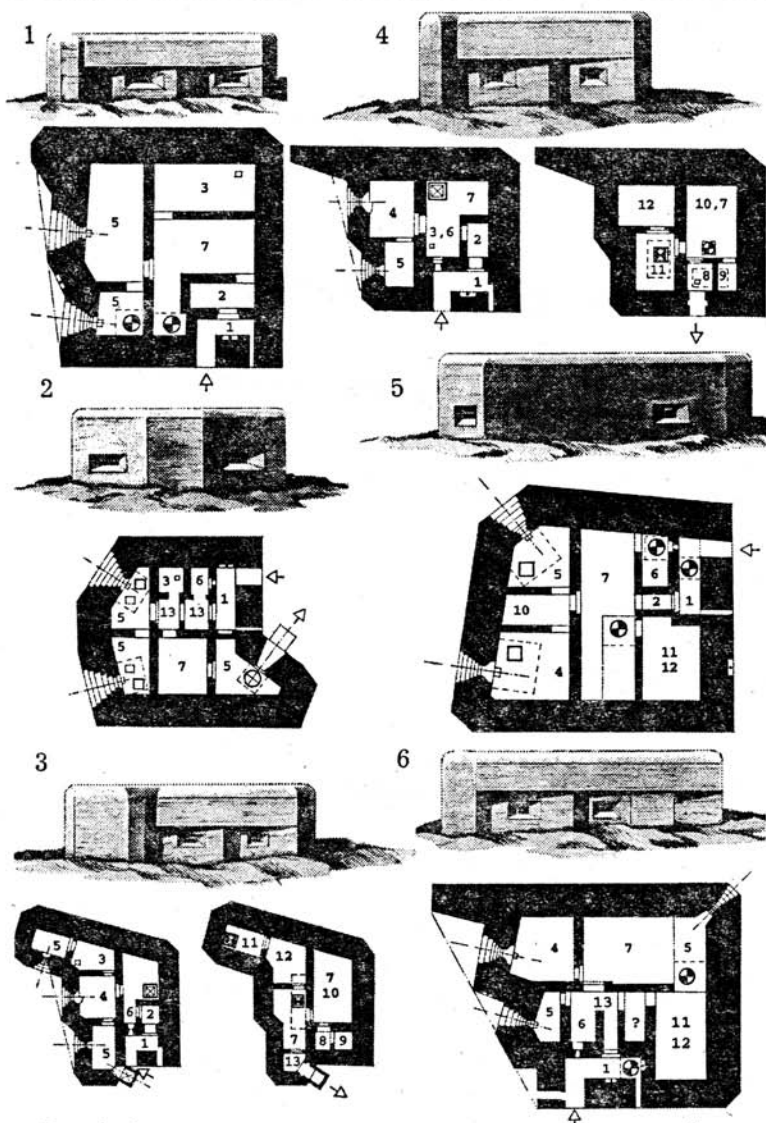
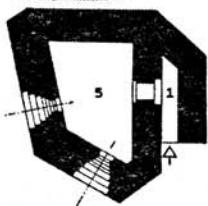
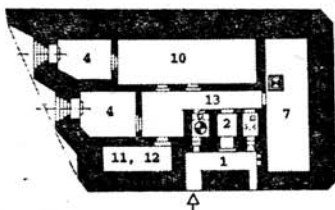
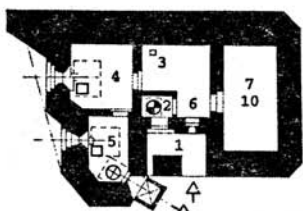
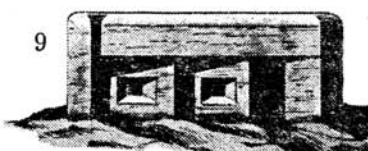

Рис. 8. Основные долговременные сооружения укрепрайонов западной границы СССР:

1, 2 — пулеметные полукапониры; 3 — двухъярусный артиллерийско-пулеметный капонир; 4 — артиллерийско-пулеметный полукапонир; 5 — артиллерийско-пулеметный капонир; 6 — двухъярусный артиллерийско-пулеметный полукапонир;



Условные обозначения:

-  — ход сообщения между ярусами
-  — люк запасного (аварийного) выхода
-  — люки
-  — гильзоотводы
-  — воздуховоды вентиляции
-  — отверстие для перископа
-  — направление входа, выхода
-  — помещения неустановленного назначения

ЦИФРАМИ ОБОЗНАЧЕНЫ:

- 1 — колеччатый сквозник со стальной дверью;
- 2 — газопроницаемый шлюз;
- 3 — каземат командира с постом наблюдателя;
- 4 — каземат для 76-мм пушки;
- 5 — каземат для 45-мм противотанковой пушки, станкового пулемета, спаренных установок;
- 6 — пост с бойницей для обороны входа;
- 7 — каземат для размещения гарнизона;
- 8 — туалет;
- 9 — умывальник;
- 10 — склад-арсенал;
- 11 — каземат для фильтровентиляционной установки;
- 12 — каземат для дизельной установки;
- 13 — галерея.

7 — артиллерийско-пулеметный полукапонир; 8 — пулеметный полукапонир; 9 — артиллерийский полукапонир.

4. Организовать надлежащий уход и сохранность вооружения, установленного в сооружениях.

5. Начальнику Управления оборонительного строительства Красной Армии немедленно отправить в округа технические указания по установке временного вооружения в железобетонные сооружения.

О принятых мерах донести к 25.4.41 г. в Генеральный штаб Красной Армии.

Маршал Советского Союза
С.К. Тимошенко».

Для ускорения строительства укрепрайонов из внутренних округов страны в Прибалтику были переброшены дополнительные строительные части и техника. Прибывающие в округ саперные батальоны были отобилизованы по штату военного времени, но имели слабое вооружение, за исключением десяти дальневосточных батальонов¹. В самом округе были тоже сформированы еще два саперных батальона.

К концу апреля 1941 года численность работающих на строительстве укрепрайонов превысила 60 000 человек. Здесь были задействованы и 10 управлений начальника строительства. В начале мая стала прибывать строительная техника, поэтому темпы работ в районах Паланги, Кретиинги, Таураге и на каунасском направлении значительно ускорились.

С разрешения Генерального штаба Красной Армии Военный совет ПриОВО снял с консервации и перевел из старых укрепрайонов некоторую часть вооружений для оборудования огневых точек на новой государственной границе. Эти меры позволили увеличить количество боеготовых сооружений, но их было явно недостаточно для организации устойчивой обороны в полосе прикрытия округа. Укрепрайоны ПриОВО имели ряд существенных недостатков, повлиявших в дальнейшем на ход боевых действий в приграничной полосе. Так, к началу войны из 20 000 запланированных сооружений было забетонировано лишь около 300, но и те не были обеспечены необходимым оборудованием, а строительство остальных еще и не начиналось².

¹ На Северо-Западном фронте, с. 172.

² Там же, с. 174.

Сказанное выше характеризует и положение дел в строительстве первых оборонительных полос укрепрайонов. В предполье к началу войны успели оборудовать только около 160 батальонных районов, где были отрыты окопы и ходы сообщений, установлено вооружение в немногих огневых точках и построено небольшое количество противотанковых заграждений, рвов, эскарпов. Хуже всего обстояло дело с оборудованием предполья в полосе 11-й армии, к обустройству которого только приступили.

Отмечались и другие существенные недостатки — большие разрывы между батальонными районами, отсутствие устойчивой связи между узлами обороны, а также проволочных заграждений во многих местах.

Нарком обороны СССР в своей директиве от 11 июня 1941 года указывал, что не все уже оборудованные сооружения находятся в боеготовом состоянии. Многие из них, особенно построенные в 1940 году, замусорены, сектора амбразур в ряде случаев забиты землей. В основном они представляют собой бетонные коробки без электричества, воды и связи, а в некоторых нет и вооружения. Отсутствует маскировка построенных и строящихся сооружений. Основной вид связи — телефон¹.

Но самой существенной ошибкой было то, что укрепрайоны на западной границе строились, вопреки мнению многих руководящих работников РККА (Б.М. Шапошникова, Д.М. Карбышева и других), в непосредственной близости от границы, без учета рельефа местности, на виду у противника. Так, в полосе обороны 10-го стрелкового корпуса некоторые батальонные районы располагались на расстоянии 200—1500 м от границы. На фронте обороны 8-й армии, в полосе свыше 20 км, четыре батальонных района находились между линией госграницы и естественной преградой — рекой Миния, которая не была использована для усиления оборонительного рубежа.

Предполагалось, что при возникновении угрозы со стороны противника по линии укрепрайонов будут развернуты войска Красной Армии со своими средствами усиления, которые вместе с гарнизонами укрепрайонов образуют

¹ ЦАМО РФ, ф. 25895, оп. 1, д. 789, л. 374—375.

первый оборонительный эшелон войск, чтобы дать возможность отмотилизовать и развернуть основные силы округа. Здесь упускалось из виду то обстоятельство, что полевые части ПриБОВО располагались в 15—20 км от укрепрайонов и, конечно же, не могли быстро подойти и занять полевые укрепления при внезапном нападении врага.

Да и численность личного состава укрепрайонов на западной границе СССР составляла всего 78 253 человека¹, чего было явно недостаточно для занятия всех построенных боевых сооружений.

К числу главных недостатков относится и категорический запрет на постановку минно-фугасных противотанковых и противопехотных заграждений в предполье. Этот вопрос неоднократно поднимался на самом высоком уровне, но ответ Генерального штаба был однозначным — «до особых указаний». Командующий ПриБОВО позволил держать в предполье запас минно-взрывчатых средств, но их установка разрешалась только по приказу сверху.

Тыловые оборонительные рубежи за укрепрайонами первой линии не возводились. Их строительство было запланировано, но его предполагалось развернуть только в случае возникновения боевых действий, используя военно-строительные организации и помощь местного населения.

Тыловым оборонительным рубежом оперативно-стратегического назначения для войск ПриБОВО могла стать линия старых укрепрайонов (Псковского, Островского и Себежского), но их долговременные огневые сооружения были разукомплектованы, да и вооружение с них было снято для установки в строящихся новых УР. Кроме того, эти сооружения на старой границе были запущены, лишены маскировки, заросли травой.

Вот какой вывод сделала одна из многочисленных комиссий при проверке состояния укрепрайонов ПриБОВО: «Состояние, мобилизационная и боевая готовность УР как на старых, так и на новых государственных границах округа явно неблагополучны. Отсутствие должного контроля за

¹ М.В. Захаров. Накануне великих испытаний, с. 176.

укомплектованием, боевой готовностью частей и УРов в целом привело в ряде укрепрайонов к низкому качеству боевой подготовки, слабой дисциплине, плохому материальному обеспечению частей укрепрайонов, к ослаблению бдительности в охране сооружений, расхищению имущества укрепрайонов как войсковыми частями, так и местным населением»¹.

И все же, несмотря на все недостатки в оборудовании и состоянии укрепрайонов ПрибОВО, своевременное занятие гарнизонами боеготовых дотов, а полевыми войсками РККА своих оборонительных рубежей могло существенно повлиять на ход боевых действий в приграничной полосе.

Как известно, в задачу **органов тыла** входит обеспечение войск всем необходимым для их жизнедеятельности и ведения боевых действий. Организация войскового тыла Красной Армии сложилась уже в 1918 году. В ходе дальнейшего развития совершенствовалось руководство тылом, менялась его организационная структура. Вопросами тыла занималось Управление устройства тыла и снабжения Генштаба, в штабах округов, армий, корпусов — отделы тыла, в штабах дивизий — отделения тыла, в полку — помощник начальника штаба по тылу.

Ответственность за организацию и работу тыла, бесперебойность его работы возлагалась на соответствующего командующего (командира), а непосредственное руководство — на начальника штаба, который осуществлял свои функции через своего заместителя (помощника) по тылу, а начальники родов войск и служб отвечали за снабжение войск материальными средствами по своей специальности.

Опыт предшествующих войн подтвердил огромную роль тыла при ведении боевых действий. К июню 1941 года Красная Армия располагала значительными запасами материальных средств и имела все необходимое для обеспечения своих войск. Боеприпасов, горючего и продовольствия, сосредоточенных на центральных и окружных складах, должно было хватить на трехмесячный период боевых дей-

¹ А.Г. Хорьков. Указ. соч., с. 106—107.

ствий. Около половины всех запасов размещалось на территории западных приграничных округов, в том числе и ПриБОВО.

Органы тыла имели следующие службы: интендантскую, снабжения горючим, боеприпасами, военных сообщений, автомобильную, медицинскую, ветеринарную и другие. Войсковой тыл включал подразделения полков и дивизий, его глубина составляла 30—40 км. В дивизии полагалось иметь 1,5 боекомплекта боеприпасов, три заправки топливом, пятисуточный продовольственный паек и фураж.

Подвоз со станций снабжения до дивизионных пунктов войсковой тыл осуществлял своим транспортом, иногда в помощь ему выделялся армейский. Корпуса своего тыла не имели.

В 25—35 км за войсковым тылом разворачивался армейский, включавший целую систему органов и учреждений подвоза, эвакуации, ремонта и эксплуатации дорог, полевого ремонтного вооружения, техники и различного имущества. Территория армейского тыла имела глубину 150—200 км от переднего края войск.

В армейском тылу для армий первого эшелона отводился железнодорожный участок, на котором размещались: распорядительная станция, основная армейская станция, станции снабжения по числу стрелковых и механизированных корпусов, станции снабжения авиационных дивизий. На этих станциях разворачивались армейские склады по основным видам снабжения. Всего на таких складах предусматривалось иметь два боекомплекта боеприпасов, три заправки горючего, пять-восемь суточных дач продовольствия и фуража.

За армейским тылом разворачивался фронтовой (окружной), его глубина достигала 300 км. В пределах окружного тылового района намечалось создание больших запасов материальных средств, 3—10 боекомплектов боеприпасов, до 10 заправок горючего, 30 суточных дач продовольствия и фуража.

Тыл ПриБОВО включал в себя тыловые части, склады, медицинские и обслуживающие подразделения.

Таблица 17. Состав тыла ПрибОВО на 22 июня 1941 года

Службы	Соединения, части и учреждения тыла	Количество
Транспортные	Железнодорожные бригады	1
	Автомобильные батальоны	4
	Дорожно-эксплуатационные полки	3
Артснабжения	Склады боеприпасов	8
	Склады вооружения	2
Снабжения горючим	Базы распределения	2
	Склады	18
	Ремонтные мастерские	1
Интендантские	Склады продовольствия	7
	Холодильники	1
	Хлебозаводы	1
	Вещевые склады	2
Санитарные	Госпитали	9
	Склады	4
	Лаборатории	1
Ветеринарные	Лазареты	1
	Склады	1
	Лаборатории	1

Поскольку новая государственная граница была установлена на западе за год до войны, территории прибалтийских государств не были в полном объеме подготовлены для обустройства тыла. В первую очередь это касается автомобильного и железнодорожного сообщения. Так, пропускная способность железных дорог Литвы, идущих к границе с Восточной Пруссией, составляла 84 поезда в сутки¹, что не позволяло организовать нормальную переброску войск. Да и отсутствие разветвленной сети дорог вдоль границы затрудняло маневрирование войск по фронту.

Конечно, в округе строились новые склады и базы, создавались необходимые запасы материальных и других средств, но к началу войны все запланированные мероприятия провести не успели. Всего на территории пяти западных военных округов (ЛенВО, ПрибОВО, ЗапОВО, КОВО, ОдВО) было сосредоточено 340 стационарных складов и баз (41% их общего количества)². Красная Армия была обеспечена военными запасами для ведения войны в течение 2—3 месяцев³.

¹ Г.К. Жуков. Указ. соч., с. 207.

² Тыл Советской армии в Великой Отечественной войне 1941—1945 гг. М., 1976. С. 20—21.

³ М.В. Захаров. Накануне великих испытаний, с. 179.

В основном тыловые органы ПрибОВО справлялись со своими задачами, в округе были созданы большие запасы материальных средств, горючего, боеприпасов, необходимых для успешного ведения боевых действий.

При рассмотрении вопроса о Прибалтийском Особом военном округе нельзя обойти стороной и взаимодействующий с ним **Краснознаменный Балтийский флот**, сыгравший огромную роль в оборонительных боях за Прибалтику летом 1941 года.

Днем рождения Балтийского флота можно считать 27 июля 1714 года, когда корабли Петра I у полуострова Гангут атаковали и разгромили шведскую эскадру. Русский флаг на Балтике овеян победами наших моряков у островов Эзель (1719 год), Гренгам (1720 год), под Шлиссельбургом, Выборгом, Ригой.

Героическими деяниями прославили себя русские моряки в годы первой мировой войны. Навсегда вошли в историю военно-морского флота подвиги экипажей эскадренного миноносца «Новик», броненосца «Слава», канонерской лодки «Кореец».

После Октябрьской революции В.И. Ленин уже 29 января 1918 года подписал декрет о создании Рабоче-Крестьянского Красного Флота. С первых дней морякам Балтики пришлось отстаивать революционные завоевания. В Моонзундском сражении балтийские моряки преградили путь врагу к Петрограду.

Когда возникла угроза захвата флота в Гельсингфорсе, моряки Балтики решились на небывалый в истории ледовый переход в Кронштадт. За активное участие в революции и гражданской войне Балтийский флот в феврале 1923 года был награжден Почетным революционным Красным Знаменем.

После окончания гражданской войны советское государство уделило большое внимание восстановлению и дальнейшему развитию военно-морских сил. Осенью 1920 года Совет Труда и Оборона на одном из своих заседаний рассмотрел вопрос о восстановлении Балтийского флота. В 1922 году шефство над ВМФ взял комсомол, направив на флот тысячи молодых людей. Началось быстрое восстановление флота Страны Советов.

С 1922 года возобновились военно-морские маневры флота, в боевой состав ВМС Балтийского флота стали поступать новые корабли, началось восстановление и строительство береговых батарей.

23 февраля 1928 года за выдающиеся заслуги в революции и гражданской войне, самоотверженную работу по восстановлению флота и в связи с десятилетием Великого Октября Балтийский флот был награжден орденом Красного Знамени.

В 1930 году вышел новый боевой Устав Морских Сил РККА, который определил всю боевую деятельность кораблей, морской авиации и частей береговой обороны флота. На ВМФ возлагались следующие задачи:

— содействие операциям сухопутных войск на приморских направлениях;

— оборона морских берегов вместе с сухопутными войсками;

— обеспечение безопасности флота и важных политико-экономических центров страны на морском побережье;

— действия на морских путях сообщения противника.

С каждым годом росло могущество советских ВМС. Страна приступила к строительству современных боевых кораблей всех классов. Советский Союз превратился в великую морскую державу.

Балтийский флот принимал активное участие в советско-финляндской войне. Его корабли поддерживали своим огнем действия наземных войск, препятствовали перевозкам и переброске войск противника в районе Ботнического и Финского заливов, высаживали морские десанты на островах Сескар, Лавенсари, Тютерс, Гогланд. Активно сражалась в эти дни и авиация КБФ.

23 моряка Балтики за проявленный в ходе советско-финляндской войны героизм были удостоены высокого звания Героя Советского Союза.

К началу войны на Балтике полным ходом шло строительство Балтийской (порты Таллинн и Палдиски), Прибалтийской (Лиепая, острова Сааремаа и Хийумаа), Кронштадтской и размещенной на Ханко военно-морских баз. С июня 1940 года Таллинн стал главной военно-морской базой КБФ.

На 22 июня 1941 года в боевом строю Балтийского флота находились: два линкора («Марат» и «Октябрьская революция»), два лидера эсминцев («Ленинград» и «Минск»), два крейсера («Киров» и «Максим Горький»), 19 эскадренных миноносцев, 65 подводных лодок, шесть надводных заградителей, семь сторожевых кораблей, 33 тральщика, 48 торпедных катеров, другие корабли обеспечения¹.

В состав военно-воздушных сил КБФ входили: 8-я бомбардировочная авиационная бригада, 10-я и 61-я истребительные авиационные бригады, 73-й отдельный бомбардировочный авиаполк и семь отдельных авиационных эскадрилий, насчитывающих 656 самолетов (172 бомбардировщика и торпедоносца, 355 истребителей, 131 разведчик)².

155 самолетов морской авиации (20,7%) базировались на аэродромах Эстонии и Латвии. Многие части ВВС КБФ приступили к переучиванию на новые типы самолетов — МиГ-3, Як-1, Ил-2, Ар-2.

В целом авиация Балтийского флота являлась одной из ударных сил флота и к началу Великой Отечественной войны была подготовлена для ведения боевых действий³.

Противовоздушную оборону КБФ обеспечивала 91 зенитная батарея (352 орудия 37—86-мм калибра).

В Таллинне дислоцировалась 1-я бригада морской пехоты (командир — полковник Т.М. Парафило), в состав которой входили три батальона, танковая рота, рота связи и другие подразделения (всего свыше 2500 человек личного состава).

Руководящий состав Краснознаменного Балтийского флота:

командующий КБФ — вице-адмирал В.Ф. Трибуц;

начальник штаба — контр-адмирал Ю.А. Пантелеев;

член Военного совета — дивизионный комиссар М.Г. Яковенко;

начальник оперативного отдела — капитан I ранга Н.А. Пилиповский;

¹ Боевой путь советского ВМФ. М., 1974. С. 248.

² Там же.

³ Е.Н. Преображенский. Действия ВМФ в Великой Отечественной войне. М., 1956. С. 32.

командующий авиацией — генерал-майор В.В. Ерма-
ченков;

начальник инженерного отдела — военинженер I ран-
га Коновалов*;

начальник связи — полковник М.А. Зернов;

начальник разведки — подполковник Н.С. Фрумкин;

флагманский штурман — капитан II ранга Иосифов*;

флагманский артиллерист — капитан II ранга Н.Э. Фельд-
ман;

флагманский минер — капитан II ранга Тулинов*;

начальник тыла — генерал-майор М.И. Москаленко;

начальник ВОСО — капитан II ранга И.Н. Ганцов;

начальник штаба авиации КБФ — полковник Д.И. Сур-
ков.

Мощную огневую силу представляла собой береговая ар-
тиллерия, сыгравшая важную роль в боевых действиях в
прибрежных районах Прибалтики.

Задача обеспечения надежной защиты морского побе-
режья Балтийского моря возникла после его вхождения в
состав СССР. Уже с 1940 года в удобных для обороны ме-
стах и на некоторых островах началось усиленное строи-
тельство стационарных береговых батарей. Восстанавли-
вались и оборонительные сооружения старой российской
армии.

На островах Саарема, Хийумаа, Осмуссаар, Найссаар,
Руссаре, Гогланд, в районах Таллинна и Лиепаи планиро-
валось установить 96 орудий крупного и среднего калиб-
ра (4 — 406-мм, 12 — 305-мм, 32 — 180-мм, 20 — 152-мм,
28 — 130-мм)¹.

Перед береговыми батареями КБФ стояли следующие
задачи:

— оборона своих военно-морских баз;

— отражение возможной высадки морских десантов про-
тивника на побережье Балтийского моря;

— воспрепятствование проходу кораблей противника че-
рез проливы Моонзундского архипелага в случае войны;

* Инициалы не установлены.

¹ Ю. Перечнев, Ю. Виноградов. На страже морских горизонтов.
М., 1967. С. 142.

— защита Финского и Рижского заливов.

Рассмотрим состав и расположение береговых батарей Краснознаменного Балтийского флота на побережье Прибалтики и Моонзундского архипелага.

Лиепайскую военно-морскую базу (комендант береговой обороны — полковник В.И. Герасимов) и город обороняли 23-я и 27-я стационарные 130-мм четырехорудийные батареи, прикрывавшие подходы с севера и юга. На базе находилась и 180-мм тяжелая батарея № 18, установленная на железнодорожной платформе.

20 июня 1941 года для обороны города и базы дополнительно было развернуто пять батарей 45-мм орудий. От ударов с воздуха Лиепая прикрывали орудия шести зенитных батарей.

Город и главную военно-морскую базу КБФ Таллин защищали 16 батарей береговой обороны (61 орудие калибром 45—305 мм), семь орудий бронепоездов № 1 (старший лейтенант Р.А. Турский) и № 2 (старший лейтенант М.Г. Фостиропуло), а также железнодорожная батарея капитана П.Ф. Живодера (3×130-мм орудия).

Зенитное прикрытие Таллинна осуществляли 3-й (капитан Н.И. Полунин), 4-й (майор И.Ф. Рыженко) и 5-й (полковник М.П. Барямов) полки зенитной артиллерии (всего 32 батареи, насчитывавшие 120 орудий среднего и малого калибра)¹, а также 509-я, 794-я и 795-я отдельные зенитные батареи.

Передовой сектор обороны Таллиннской военно-морской базы составляли береговые батареи, установленные в северной части острова Хийумаа, на острове Осмуссаар и в районе Палдиски — всего 7 стационарных батарей (24 орудия калибром 100—180 мм). Были хорошо укреплены и другие острова, прикрывающие подход к базе.

Сильно укреплялись острова Моонзундского архипелага, имевшие важное значение для обороны Ирбенского пролива и входа в Финский залив, в частности остров Сааремаа (комендант береговой обороны Балтийского района — генерал-лейтенант А.Б. Елисеев, начальник штаба — подполковник А.И. Охтинский).

¹ Таллин в огне, с. 114.

Таблица 18. Батареи, прикрывающие подходы к Таллиннской военно-морской базе

№ батареи	Характеристика	Кол-во орудий	Калибр, мм	Место расположения	Командир батареи
334	башенная	4	305	о-в Аэгна	ст. л-т Бондарев*
181	стационарная открытая	3	152	-----//-----	ст. л-т Пономарчук*
182	полубашенная	4	100	-----//-----	ст. л-т Мамчур*
183	стационарная открытая	4	152	о-в Найссаар	***
184	-----//-----	4	100	-----//-----	***
189	-----//-----	4	152	-----//-----	***
**	-----//-----	4	100	о-в Прангли	***
185	полубашенная	4	100	п-ов Виймси	л-т Анисимов*
186	стационарная открытая	4	152	-----//-----	ст. л-т Дубов*
187	-----//-----	4	100	п-ов Суурупи	ст. л-т Варфаломсев*
188	-----//-----	4	127	-----//-----	***

* Инициалы не установлены.

** Номер батареи не установлен.

*** Данные не установлены.

Таблица 19. Характеристика батарей, размещенных на острове Сааремаа

№ батареи	Характеристика	Кол-во орудий**	Калибр, мм	Место расположения	Командир батареи
24	стацион. открытая	4 (3)	130	местечко Каырусе	к-н С.М. Шелков
25	----- // -----	4 (3)	130	мыс Ундва	ст. л-т А.С. Зинов
43	----- // -----	3	130	п-ов Кюбассаар	ст. л-т В.Г. Букоткин
49	----- // -----	4 (3)	100	мыс Паммана	***
315	башенная	2 (4)	180	мыс Сырве	к-н А.М. Стебель
317	башенная	2 (4)	180	мыс Нинасте	ст. л-т Османов*
1	стацион. открытая	2	152	бухта Кейгусте	не введена в строй
б / н	----- // -----	2	152	бухта Лыу	не введена в строй
б / н	----- // -----	2	180	п-ов Хулдсорт	не введена в строй
б / н	----- // -----	2	305	п-ов Сырве	не введена в строй

* Инициалы не установлены.

** В скобках — по другим данным.

*** Данные не установлены.

Всего на Сааремаа находилось шесть батарей береговой обороны, насчитывающих 19 (20) орудий калибром 100—180 мм. В середине августа 1941 года там были дополнительно установлены две батареи — в районе Талику и Кейгусте.

Расположение береговых батарей на островах Моонзундского архипелага

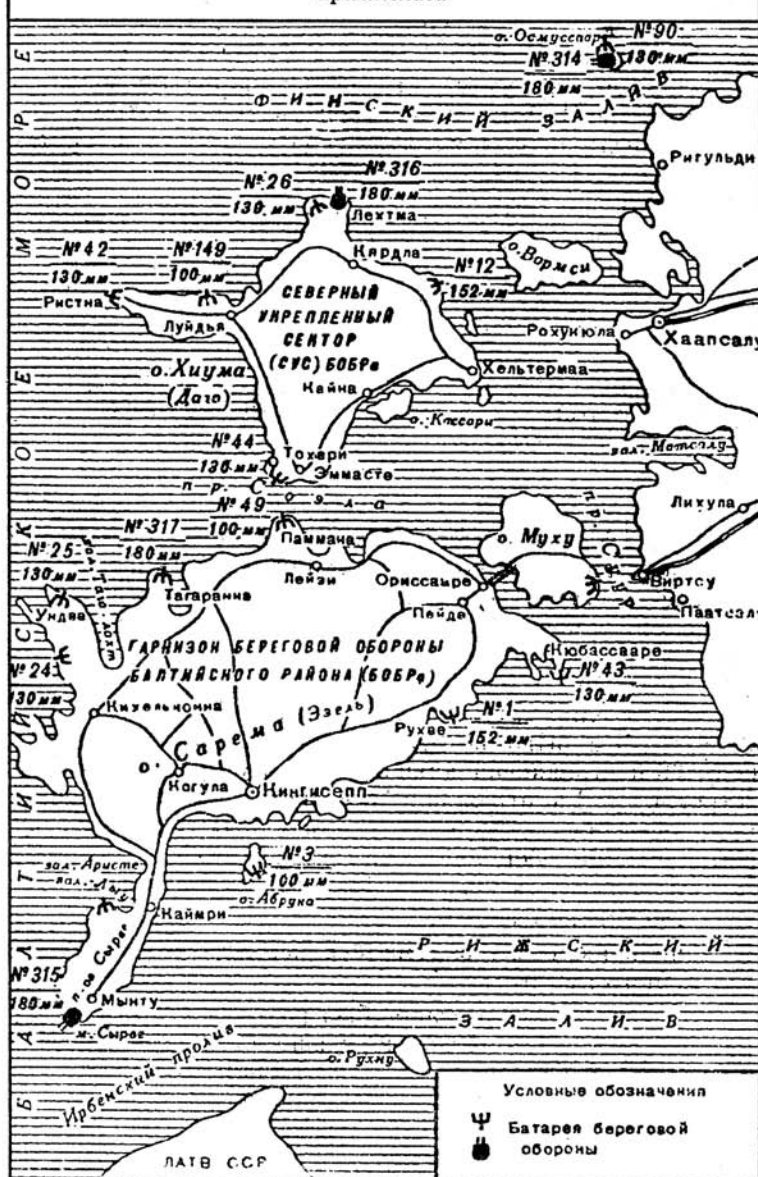

Зенитное прикрытие острова осуществляли пять зенитных батарей, имевших на вооружении 76-мм зенитные орудия, которые располагались в различных местах (батарея капитана В.Г. Дроздова в районе Кихельконна, остальные — в районе Карузе, Когоула и на полуострове Сырве).

На острове Хийумаа (Даго) был создан Северный укрепленный сектор береговой обороны Балтийского района (командант — полковник А.С. Константинов, начальник штаба — полковник П.В. Савельев).

Таблица 20. Характеристика батарей, размещенных на острове Хийумаа

№ батареи	Характеристика	Кол-во орудий**	Калибр, мм	Место расположения	Командир батареи
12	станцион. открытая	3 (2)	152	Кярдла	к-н Г.А. Корзун
26	----- // -----	4 (3)	130	мыс Тахкуна	***
42	----- // -----	4 (3)	130	маяк Ристна	к-н Ф.И. Волков
44	----- // -----	4 (3)	130	мыс Тохфри	ст. л-т М.А. Катаев
149	----- // -----	4 (3)	100	местечко Палли	ст. л-т С.С. Чесноков
316	башенная	2 (4)	180	мыс Тахкуна	к-н А. Никифоров*

* Инициалы не установлены.

** В скобках — по другим данным.

*** Данные не установлены.

На острове планировалось построить еще шесть береговых батарей (в том числе и 406-мм на мысе Тахкуна), но, к сожалению, к началу боевых действий их не успели ввести в строй. Остров с воздуха прикрывали две зенитные батареи.

Прикрытие военно-морской базы Палдиски осуществляли:

— установленная на полуострове Пакри стационарная 130-мм батарея;

— размещенная на острове Малый Рогге (Вяйке Пакри) стационарная 130-мм батарея;

— в северо-западной части острова Большой Рогге (Суур Пакри) 152-мм батарея, прикрывающая проход между островом и материком;

— две железнодорожные батареи.

На полуострове Пакри и острове Малый Рогге продолжалось возведение новых батарей береговой обороны.

От воздушного нападения противника военно-морскую базу Палдиски защищал 83-й отдельный зенитно-артиллерийский дивизион, имевший на вооружении двенадцать 76-мм орудий. Воздушное прикрытие полуострова Пакри осуществляли две зенитные батареи; на островах Большой и Малый Рогге также находилось по зенитной батарее.

Батареи, установленные на острове Осмуссаар, прикрывали подходы к военно-морским базам Палдиски и Таллинну. Там были размещены:

— стационарная открытая батарея № 90 (3×130-мм орудия) под командованием капитана А.И. Панова;

— башенная батарея № 314 (4×180-мм орудия) под командованием капитана И.Т. Клещенко.

Огневые позиции на острове заняла и 45-мм противотанковая батарея. Воздушное прикрытие гарнизона осуществляли две зенитно-артиллерийские батареи, имевшие на вооружении 76-мм и 85-мм орудия.

Были установлены орудия на островах Муху (3×100-мм орудия) и Абурука (батарея № 3, имевшая три 130-мм орудия). В целом все острова архипелага были прикрыты от ударов с воздуха огнем зенитных батарей.

Береговые батареи были хорошо замаскированы и укрыты, на поверхности виднелись только башни с орудиями, все остальное (командные пункты, казармы, склады) находилось под землей. Стационарные береговые орудия размещались по одному в отдельных железобетонных двориках на бетонных основаниях.

Сверхмощные береговые батареи (356—406-мм) устанавливались на открытых поворотных станках, орудия 180—305-мм калибра укрывались бронебашнями, 75—152-мм орудия имели броневые щитки, защищавшие боевые расчеты от поражения осколками снарядов.

Артиллерия береговой обороны имела отличные современные орудия всех калибров, совершенные приборы управления огнем, которые позволяли поражать противника при любых погодных условиях, в любое время суток.

Благодаря хорошей маскировке батареи береговой обороны были малоуязвимы для воздушного и морского про-

тивника, но одним из главных недостатков являлась их неподвижность. Для быстрой переброски тяжелой артиллерии на опасные участки обороны в Прибалтийском округе смонтировали несколько железнодорожных батарей, разместив на железнодорожных платформах 100—305-мм орудия, перемещающиеся по рельсам.

Таблица 21. Тактико-технические данные орудий береговой обороны

Калибр орудия	Масса снаряда, кг	Скорость полета снаряда, м/сек	Дальность стрельбы, км	Обстрел
130-мм	35	650	17,0	круговой
152-мм	43,5	665	17,6	круговой
305-мм	470	823	26,5	секторный

Полностью закончить строительство и оборудование береговых батарей к началу боевых действий не удалось. Но и находившиеся в боевом строю 124 батареи береговой обороны КБФ, имевшие на вооружении 449 орудий 45—356-мм калибра, представляли серьезную угрозу для любого противника. К сожалению, почти все эти батареи были установлены так, что могли отразить нападение врага с западного и юго-западного направлений, т.е. без учета возможного удара с суши.

Несмотря на эти недостатки, береговая артиллерия КБФ была подготовлена к обороне прибрежных районов Прибалтики в любых метеорологических условиях и могла вести огонь как днем, так и ночью.

По воспоминаниям бывшего начальника штаба КБФ Ю.А. Пантелеева, «к лету 1941 года все же основные соединения Балтийского флота были хорошо подготовлены и оснащены вполне современной техникой и оружием»¹.

Таким образом, можно сделать следующий вывод: Краснознаменный Балтийский флот к 22 июня 1941 года был подготовлен к ведению боевых действий на море, имел в своем составе современные корабли, авиацию, сильную береговую оборону и во взаимодействии с наземными войс-

¹ Ю.А. Пантелеев. Морской фронт. М., 1965. С. 24.

ками Прибалтийского округа мог успешно влиять на ход боевых действий в прибрежных районах Балтики.

С первых дней образования у советского государства возникла необходимость вооруженной защиты своих границ. Уже 30 марта 1918 года при Народном комиссариате финансов было создано Главное управление пограничной охраны. Декретом СНК от 28 мая 1918 года было положено начало формированию **пограничных войск**.

На пограничные войска возлагались следующие задачи:

- защита пограничных интересов государства;
- воспрепятствование тайным переходам и переправке грузов и товаров через границу;
- осуществление надзора над соблюдением правил международного судоходства на пограничных реках и озерах;
- защита государственных интересов в территориальных водах.

К началу 1924 года в стране сложилась стройная организационная структура пограничных войск, во главе которых стояло Главное управление пограничных войск ОГПУ, а позднее НКВД. В округах это руководство возлагалось на управления округов пограничных войск.

Советское правительство постоянно заботилось об укреплении государственной границы СССР: формировались новые погранотряды, непрерывно увеличивалось количество комендатур и застав, повышалась их мобильность и маневренность, на вооружение личного состава поступали новые образцы техники и вооружения.

7 сентября 1923 года ЦИК СССР утвердил Положение об охране морских и речных границ СССР. В соответствии с ним был создан отряд пограничных судов Чудского озера. В 1932 году образована пограничная авиация.

Пограничная служба всегда считалась беспокойной. С территории западных государств непрерывно шла заброска иностранной агентуры, предпринимались попытки незаконного пересечения границы, устраивались различные провокации против пограничников и местных жителей.

После вхождения в СССР прибалтийских республик возникла необходимость оборудования и охраны новых государственных рубежей. С этой целью в июне 1940 года в

Таллинне было образовано Управление Прибалтийского пограничного округа в составе 123 человек.

С 22 июня 1940 года сухопутная граница Литвы с Германией была взята под охрану пограничными войсками НКВД СССР, а с 26 июня берется под охрану вся граница Эстонии, Латвии и Литвы по побережью Балтийского моря и Финского залива.

Руководящий состав Прибалтийского пограничного округа:

- начальник погранвойск — генерал-майор К.И. Ракутин;
- заместитель начальника — полковой комиссар Потехин*.

Для охраны участка границы протяженностью 1150 км от Вайне Роису (Нарвский залив) до Турса (стык латвийско-литовской морской границы) и островов Сааремаа и Хийумаа были сформированы четыре погранотряда в составе 20 комендатур (112 береговых погранзастав):

— 6-й Ракверский погранотряд (начальник — майор В.Ф. Нестеров) в количестве 1167 человек, со штабом в городе Раквере;

— 8-й Хаапсалуский погранотряд (начальник — полковник С.М. Буньков, начальник штаба — капитан К.М. Шишков, заместитель по политчасти — батальонный комиссар Г.Г. Ланин) в количестве 1153 человека, со штабом в городе Хаапсалу;

— 10-й Курессаарский погранотряд в количестве 1179 человек, со штабом в Курессааре;

— 12-й Лиепайский погранотряд (начальник — майор Якушев*, начальник штаба — майор Черников*) в составе 1190 человек, со штабом в Ручаве.

В состав погранвойск округа также входили:

— отдельный пограничный отряд береговой охраны (690 человек), разместившийся на полуострове Ханко;

— 2-й Балтийский отряд погрансудов (1474 человека), со штабом в Таллинне;

— 11-я отдельная авиационная эскадрилья (260 человек), базирующаяся на островах Сааремаа и Хийумаа, со штабом в городе Курессааре.

* Инициалы не установлены.

Сухопутную территорию Латвии и Литвы охраняли три погранотряда Белорусского пограничного округа:

— 105-й Кретингский погранотряд (начальник — майор Бочаров) в количестве 2096 человек, со штабом в городе Кретинга;

— 106-й Таурагенский погранотряд (начальник — подполковник Головкин) в количестве 2097 человек, со штабом в Тауреге;

— 107-й Мариямпольский погранотряд в количестве 1937 человек, со штабом в Мариямполе.

Пять пограничных отрядов (Кингисеппский, Псковский, Рымшанский, Неменчинский, Марцинканцевский) остались на охране старой госграницы и несли службу по линии заграждения, на широком фронте. Так, 9-й Псковский погранотряд (начальник — майор Дергачев, начальник штаба — майор Углов), насчитывающий 1123 человека, в который входили 9 комендатур (39 застав), нес службу на участке протяженностью 382 км, от Чудского озера до шоссе Ленинград — Даугавпилс.

В основном в каждый погранотряд входили 4—5 комендатур, имевших в своем составе по 3—4 заставы (по 30—40 красноармейцев и командиров), роту связи, автотранспортную роту, саперный и комендантский взвод, другие тыловые подразделения.

С приближением границы Германии к СССР значительно увеличилось количество нарушителей госграницы. Все чаще и чаще предпринимались попытки прорыва через границу вражеских разведывательных групп, устраивались всевозможные провокации против пограничников и местных жителей.

Только в 1939 году на западной границе было задержано свыше 18 000 нарушителей, причем 14 500 из них — при попытке перехода на территорию СССР. За последние 11 месяцев 1940 года на западной границе было задержано около 5000 немецких агентов¹.

Непрерывно росло количество нарушений воздушного пространства СССР немецкими самолетами. За период с 28 сентября 1939 года по 16 октября 1940 года нашу гра-

¹ Красная звезда. 1965. 14 апреля.

ницу со стороны Германии незаконно пересекли 120 самолетов, а с октября 1940 по 10 июня 1941 года — уже 185 самолетов¹.

В январе 1940 года был разработан план мероприятий по борьбе с участвовавшими случаями нарушения воздушного пространства СССР, в нем предусматривалось немедленное открытие огня по самолетам-нарушителям. Эти мероприятия были 20 января 1940 года одобрены и санкционированы начальником оперативного отдела Генерального штаба комбригом А.М. Василевским и военным комиссаром Гусевым.

Однако отданный 29 марта 1940 года приказ НКВД СССР гласил: «... исходя из того, что нарушения нашей границы германскими самолетами, по-видимому, носят не преднамеренный характер, НКВД СССР считает необходимым дать погранотрядам директиву о том, чтобы в дальнейшем, при нарушении германскими самолетами нашей госграницы, оружие не применять, ограничиваясь фиксированием случаев нарушения границы, составлять акты для предъявления протеста нашими пограничными властями соответствующим германским властям»².

НКО СССР в свою очередь тоже запретил открывать огонь по немецким самолетам, нарушающим границу СССР, и использовать авиацию для их задержания.

На приграничных аэродромах на каждые сутки выделялся наряд дежурных истребителей, в задачу которых входило пресекать незаконные нарушения воздушной границы СССР. Запрет на открытие огня по самолетам-нарушителям сводил роль наших ПВО и ВВС на нет, превращая их в пассивных наблюдателей, лишь фиксирующих факты нарушения. Это позволило германскому командованию безнаказанно получать данные о дислокации советских войск.

Как вспоминал позднее генерал А.Г. Рытов (в 1941 году заместитель командира 6-й сад), «немецкие самолеты тем временем все нахальнее залетали на нашу территорию, фотографировали аэродромы, железнодорожные узлы и

¹ Пограничные войска СССР 1939—1941 гг. М., 1968. С. 392.

² Там же, с. 302.

порты. Все ожидали — вот-вот поступит распоряжение о том, какие необходимо принять меры в сложившейся ситуации. Но вышестоящие штабы молчали»¹.

И только части ВМФ, на которые упомянутый запрет не распространялся, встречали разрушителей огнем при приближении к своим военно-морским базам.

Со второй половины 1940 года обстановка на западной границе резко обострилась, значительно возросло количество провокаций против пограничников и бойцов Красной Армии, работающих на строительстве оборонительных сооружений. Умышленно портились пограничные знаки, все чаще границу нарушали вооруженные группы, участились случаи обстрела наших пограничников с сопредельной стороны.

Главное управление пограничных войск НКВД приняло ряд дополнительных мер по повышению боевой готовности погранвойск. Для надежного прикрытия границы пограничным отрядам выделялись подвижные отряды усиления из частей Красной Армии, дислоцирующихся в пограничных районах, которые находились в 30-минутной боевой готовности.

С декабря 1940 года на всех участках советско-германской границы был введен усиленный режим пограничной охраны, которую осуществляли наряды пограничников, вооруженных ручными пулеметами.

Пограничники своевременно обнаружили и доложили в вышестоящие инстанции о том, что немецко-фашистские войска начинают сосредотачиваться у советской границы.

С 1 января по 10 июня 1941 года здесь было задержано 1080 нарушителей, пытавшихся перейти границу со стороны Германии. С 4 апреля 1941 года на советскую территорию стали засылаться большие группы войсковых разведчиков, возглавляемых офицерами «Абвера».

За период с января по июнь 1941 года было зафиксировано 152 случая вторжения фашистской авиации в пределы СССР. Их количество увеличивалось с каждым днем. Так, в течение нескольких дней, с 10 по 19 июня 1941 года, было отмечено 63 случая нарушения советского воз-

¹ А.Г. Рытов. Рыцари пятого океана. М., 1970. С. 109.

душного пространства, причем германские самолеты проникали в глубь наших территорий на 200 км.

9 июня государственную границу Литовской ССР нарушили пять, а 10 июня — 14 немецких самолетов¹, 20 июня зафиксировано 30, а 21 июня — 11 случаев незаконного вторжения.

Все эти сведения немедленно передавались в вышестоящие штабы. В связи с напряженной обстановкой в первых числах июня 1941 года погранвойска ПрибОВО перешли на несение службы по усиленному варианту. В штабах отрядов и комендатур было введено круглосуточное дежурство руководящего состава. Были уточнены планы взаимодействия со стрелковыми частями первого эшелона.

На всех заставах построили оборонительные сооружения полевого типа, с учетом ведения круговой обороны внешнего и внутреннего кольца. Окопы и блокгаузы были соединены ходами сообщений. Для ведения маневренного огня в каждом окопе было подготовлено по две позиции для ручных пулеметов (основная и запасная). Важнейшие направления должны были прикрываться огнем станковых пулеметов. На каждой заставе имелось по 2—4 станковых и 4—6 ручных пулеметов, 2—3 гранатомета, небольшое количество снайперских винтовок.

21 июня 1941 года начальники застав на разводе как обычно объявили заступающим в наряд пограничникам: «Приказываю выступить на охрану государственной границы нашей Родины — Союза Советских Социалистических Республик!»

А в это время полностью изготовившиеся для нападения на СССР соединения и части группы армий «Север» сосредоточились в соответствующих районах и ожидали условленного сигнала.

После включения западных областей Белоруссии, Украины и республик Прибалтики в состав СССР и переноса государственной границы далее на запад возникла необходимость срочной переработки планов мобилизационного и стратегического развертывания, планов прикрытия границы на случай возможных боевых действий.

¹ ВИЖ. 1988. № 5. С. 43.

18 сентября 1940 года нарком обороны С.К. Тимошенко представил в ЦК ВКП(б) дополненный и уточненный план стратегического развертывания вооруженных сил СССР¹.

Я позволю себе привести основные положения этого документа, касающиеся войск Прибалтийского Особого военного округа (Северо-Западного фронта).

НКО СССР
18.09.40 г.
№ 103202/06

Особо важно
совершенно секретно
только лично

ЦК ВКП(б)

т. Сталину
т. Молотову

Докладываю на Ваше рассмотрение соображения об основах стратегического развертывания Вооруженных Сил Советского Союза на Западе и на Востоке на 1940 и 1941 годы.

1. Наши вероятные противники

Сложившаяся политическая обстановка в Европе создает вероятность вооруженного столкновения на наших западных границах. Это вооруженное столкновение может ограничиться только нашими западными границами, но не исключена вероятность и атаки со стороны Японии наших дальневосточных границ.

На наших западных границах наиболее вероятным противником будет Германия, что же касается Италии, то возможно ее участие в войне, а вернее ее выступление на Балканах, создает нам косвенную угрозу.

Вооруженное столкновение СССР с Германией может вовлечь в военный конфликт с нами Венгрию, а также с целью реванша — Финляндию и Румынию.

При вероятном вооруженном нейтралитете со стороны Ирана и Афганистана возможно открытое выступление против СССР Турции, инспирированное немцами.

Таким образом, Советскому Союзу необходимо быть готовым к борьбе на два фронта: на западе — против Гер-

¹ ВИЖ. 1992. № 1. С. 24—29; М.В. Захаров. Накануне великих испытаний, с. 73—75.

мании, поддержанной Италией, Венгрией, Румынией, Финляндией, и на востоке — против Японии, как открытого противника или противника, занимающего позицию вооруженного нейтралитета, всегда могущего перейти в открытое столкновение.

2. Вооруженные силы вероятных противников

Основным, наиболее сильным противником, является Германия.

В настоящее время Германия имеет развернутыми 205—226 пехотных (в том числе до 8 моторизованных) и 15—17 танковых дивизий, а всего до 243 дивизий, 20 000 полевых орудий всех калибров, 10 000 танков и от 14 200 до 15 000 самолетов, из них 4500—5000 бомбардировщиков, 3500—4000 истребителей, 400—600 разведчиков, 3000 транспортных и 2800—3300 учебно-тренировочных самолетов.

Из указанного количества дивизий до 85 пехотных и до 9 танковых сосредоточены на востоке и юго-востоке.

Сложившаяся военная обстановка в Западной Европе позволяет немцам перебросить большую часть сил против наших западных границ.

При неоконченной еще войне с Англией предположительно можно считать, что в оккупированных странах и областях Германией будут оставлены до 56 дивизий и в глубине страны до 20 дивизий.

Таким образом, из указанных выше 243 дивизий до 173 дивизий, из них до 140 пехотных, 15—17 танковых дивизий, 8 моторизованных дивизий, 5 легких и 3 авиадесантных дивизии, и до 12 000 самолетов будет направлено против наших границ.

Финляндия сможет выставить против Советского Союза 15—18 пехотных дивизий.

Румыния в настоящее время имеет до 45 пехотных дивизий и около 1100 самолетов, из них можно ожидать, что против Советского Союза будет использовано не менее 30 пехотных дивизий, 3 кавалерийских дивизии и около 1100 самолетов.

Венгрия сможет выставить против СССР до 15 пехотных дивизий, 2 танковых дивизии и 2 кавалерийских бригады.

Всего, с учетом указанных выше вероятных противников, против Советского Союза на Западе может быть развернуто: Германией — 173 пехотные дивизии, 10 000 танков, 13 000 самолетов; Финляндией — 15 пехотных дивизий, 400 самолетов; Румынией — 30 пехотных дивизий, 250 танков, 1100 самолетов; Венгрией — 15 пехотных дивизий, 300 танков, 600 самолетов. Всего — 253 пехотные дивизии, 10 550 танков, 15 100 самолетов.

.....
3. Вероятные оперативные планы противников

Документальными данными об оперативных планах вероятных противников как по Западу, так и по Востоку Генеральный штаб Красной Армии не располагает.

Наиболее вероятными предложениями стратегического развертывания возможных противников могут быть:

На Западе:

Германия, вероятнее всего, развернет свои главные силы к северу от устья реки Сан с тем, чтобы из Восточной Пруссии через Литовскую ССР нанести и развить главный удар в направлениях на Ригу, на Ковно и далее на Двинск — Полоцк или на Ковно — Вильно и далее на Минск.

Одновременно необходимо ожидать вспомогательных концентрических ударов со стороны Ломжи и Бреста с последующим развитием их в направлении Барановичи — Минск.

Развитие операций на Ригу будет сочетаться:

1) с высадкой десантов на побережье Балтийского моря в районе Либавы с целью действий во фланг и тыл нашим армиям, оперирующим на нижнем Немане;

2) с захватом Моонзундского архипелага и высадкой на территории Эстонской ССР с целью наступления на Ленинград.

Вполне вероятен также одновременно с главным ударом немцев из Восточной Пруссии их удар с фронта Холм, Грубешов, Томашев, Ярослав на Дубно, Броды с целью выхода в тыл нашей Львовской группировке и овладения Западной Украиной.

Если Финляндия выступит на стороне Германии, то не исключена поддержка ее армии германскими дивизиями для атаки Ленинграда с северо-запада.

На юге возможно ожидать одновременного с германской армией перехода в наступление из районов Северной Румынии в общем направлении на Жмеринку румынской армии, поддержанной германскими дивизиями.

При изложенном предположительном варианте действий Германии можно ожидать следующих развертывания и группировки ее сил:

— к северу от устья р. Сан немцы могут иметь на фронте Мемель — Седлец до 123 пехотных и до 10 танковых дивизий и большую часть своей авиации;

— к югу от устья реки Сан — до 50 пехотных и 5 танковых дивизий с основной группировкой их в районе Холм, Томашев, Люблин.

Не исключена возможность, что немцы с целью захвата Украины, а в дальнейшем и Кавказа, сосредоточат свои главные силы к югу от устья реки Сан в районе Седлец, Люблин, для нанесения главного удара в общем направлении на Киев.

Этот удар, по-видимому, будет сопровождаться вспомогательным ударом на севере из Восточной Пруссии, как указывалось выше.

При этом варианте действий Германии надо ожидать, что немцы выделят для действий на юге 110—120 пехотных дивизий, основную массу своих танков и самолетов, оставив для действий на севере 50—60 пехотных дивизий, часть танков и самолетов.

Основным, наиболее политически выгодным для Германии, а следовательно и наиболее вероятным является 1-й вариант ее действий, т.е. развертывание главных сил немецкой армии к северу от устья реки Сан.

Примерный срок развертывания германских армий на наших западных границах — 10—15 дней от начала сосредоточения.

.....
Развертывание финляндской армии можно ожидать на 20—25 сутки.
.....

4. Основы нашего стратегического развертывания

В данный период при необходимости стратегического развертывания Вооруженных Сил Советского Союза на два

фронта необходимо считать основным театром Западный, здесь и должны быть сосредоточены наши главные силы.

На Востоке, учитывая вероятность появления против нас значительных японских сил, необходимо назначить такие силы, которые полностью гарантировали бы нам устойчивость положения.

Остальные наши границы должны быть прикрыты минимальными силами.

.....
Всего на северных, южных и восточных границах СССР оставляется:

39 стрелковых дивизий, 2 танковые дивизии, 10 кавалерийских дивизий, 3 отдельные стрелковые бригады, 3 авиадесантные бригады, 10 танковых бригад, 69 полков авиации.

Для ведения операций на Западе назначаются:

142 стрелковые дивизии (из них 6 прибалтийских национальных), 7 моторизованных дивизий, 16 танковых дивизий, 10 кавалерийских дивизий, 15 танковых бригад, 159 полков авиации, имеющих на 15.9.40 — 6422 самолета.

5. Основы нашего стратегического развертывания на Западе

Главные силы Красной Армии на Западе, в зависимости от обстановки, могут быть развернуты или к югу от Брест-Литовска, с тем, чтобы мощным ударом в направлениях Люблин и Краков и далее на Бреслау (Братислав) в первый же этап войны отрезать Германию от Балканских стран, лишить ее важнейших экономических баз и решительно воздействовать на Балканские страны в вопросах участия их в войне; или к северу от Брест-Литовска с задачей нанести поражение главным силам германской армии в пределах Восточной Пруссии и овладеть последней.

Окончательное решение на развертывание будет зависеть от той политической обстановки, которая сложится к началу войны; в условиях же мирного времени считаю необходимым иметь разработанными оба варианта.

Первый вариант — развертывание главных сил к югу от Брест-Литовска.

Основные задачи наших войск:

— активной обороной прочно прикрывать наши границы в период сосредоточения войск и не допустить вторжения немецких войск на территорию СССР;

— после завершения сосредоточения войск силами Юго-Западного фронта, во взаимодействии с левофланговой армией Западного фронта, нанести решительное поражение люблин-сандомирской группировке противника и выйти на реку Висла. В дальнейшем нанести удар в общем направлении на Кельце, Краков и выйти на р. Пилица и верхнее течение р. Одер;

— в процессе операции прочно прикрыть границы Северной Буковины и Бессарабии;

— активными действиями Северо-Западного и Западного фронтов сковать большую часть сил немцев к северу от Брест-Литовска и в Восточной Пруссии, прочно прикрывая при этом минское и псковское направления.

При развертывании вооруженных сил СССР по этому — основному варианту предлагается следующая группировка.

Непосредственно на Западе развернуть три фронта: Северо-Западный, Западный и Юго-Западный с границами:

— между Северо-Западным и Западным по линии Полоцк, Ошмяны, Друскеники, Аленштейн;

— между Западным и Юго-Западным по реке Припять, Пинск, Влодава, Ивангород.

Северо-Западный фронт — основные задачи:

1. Обороняя побережье Балтийского моря, совместно с Балтийским флотом не допустить высадки морских десантов противника;

2. Прочно прикрывать минское и риги-псковское направления и ни в коем случае не допустить вторжения немцев на нашу территорию;

3. С целью сокращения фронта 11-й армии и занятия ею более выгодного исходного положения для наступления в период сосредоточения войск во взаимодействии с 3-й армией Западного фронта овладеть районом Сейны, Сувалки и выйти на фронт Шиткемен, Филипово, Рачки;

4. По сосредоточении войск ударом в общем направлении на Инстербург, Аленштейн совместно с Западным фронтом сковать силы немцев в Восточной Пруссии.

В составе фронта иметь — 8-ю и 11-ю армии.

8-я армия разворачивается на фронте Паланга, Юрбург в составе:

6 стрелковых дивизий;
1-й танковой бригады.

11-я армия — первоначальный фронт развертывания Юрбург, Друскеники в составе:

9 стрелковых дивизий;
1-й танковой бригады.

В непосредственном распоряжении командования фронта иметь:

1 стрелковую дивизию на обороне побережья в районе Либавы;

1 стрелковую дивизию — в районе Митава;
мехкорпус (из ЛВО) — за 8-й армией;
мехкорпус (ПриБОВО) — за 11-й армией.

Всего в составе Северо-Западного фронта иметь: 17 стрелковых дивизий, 4 танковые дивизии, 2 мотострелковые дивизии, 2 танковые бригады, 20 полков авиации.

В резерве Главного командования за Северо-Западным и Западным фронтами иметь: 3 стрелковые дивизии в районе Двинск, Полоцк, Минск.

Таким образом, от побережья Балтийского моря до Брест-Литовска (вкл), по этому варианту, для развертывания предполагались 55 стрелковых дивизий, 7 танковых, 3 моторизованных, 3 кавалерийских дивизий, 6 танковых бригад, авиадесантная бригада и 59 полков авиации.

.....
Второй вариант — развертывание главных сил к северу от Брест-Литовска (дается только для СЗФ — Р.И.):

8-я армия — фронт развертывания Паланга, Юрбург, состав: 10 стрелковых (из них 2 латвийские), 2 танковые и 1 моторизованная дивизии (мк из ЛВО), танковая бригада;

11-я армия — фронт развертывания (иск) Юрбург, Друскеники, состав: 11 стрелковых (2 литовские), 2 танковые и 1 моторизованная дивизии, танковая бригада.

Кроме того, в распоряжении командующего фронтом иметь:

— на побережье в районе Либавы 1 стрелковую дивизию и в резерве в районе Митава — 2 эстонские дивизии;
— в районе Шяуляй, Паневежис — 6 стрелковых дивизий со сроком готовности на 15—30 сутки.

Всего в составе Северо-Западного фронта необходимо иметь: 31 стрелковую дивизию (в том числе 6 национальных и 6 со сроком готовности на 15—30 сутки), 2 моторизованные и 4 танковые дивизии, 3 отдельных танковых бригады, 20 полков авиации (всего около 1200 самолетов).

В резерве Главного командования за Северо-Западным и Западным фронтами предполагалось держать:

— 2 стрелковые дивизии в районе Псков, Порхов, Луга;
— 15 стрелковых дивизий (из них 7 дивизий со сроком готовности на 15—30 сутки) и одно армейское управление (из Орловского военного округа) в районе Двинск, Полоцк, Минск;

— механизированный корпус в составе 2 танковых и моторизованной дивизий в районе Минска (по прибытии из ЗаОВО).

Резерв Главного командования предназначался для развития удара или для контрманевра против наступающего противника.

Таким образом, от побережья Балтийского моря до верховья реки Припять, против возможных 120—123 пехотных и моторизованных и 10 танковых дивизий немцев мы могли иметь: 89 стрелковых (6 национальных и 15 со сроком готовности на 15—30 сутки), 5 моторизованных и 11 танковых дивизий, 7 отдельных танковых бригад, 3 кавалерийских дивизии, 94 полка авиации (всего около 5500 танков и 5500 самолетов).

Указанные дивизии могут быть развернуты в следующие сроки: на 6-й день мобилизации — 18 дивизий, на 15-й день — до 46 дивизий, на 25-й день — до 62 дивизий.

.....
18.9.40 г.

НКО СССР
Маршал Советского Союза С. Тимошенко
НГШ КА
генерал армии К. Мерецков.

5 октября 1940 года план стратегического развертывания вооруженных сил был обсужден с руководителями партии и правительства. На этом совещании было принято ошибочное решение — главную группировку войск Красной Армии сосредоточить на юго-западном направлении.

Упомянутый план несколько раз уточнялся и дополнялся, но эта ошибка так и не была исправлена, что впоследствии негативно повлияло на весь ход боевых действий на Западном и Северо-Западном фронтах.

15 мая 1941 года уточненный план стратегического развертывания вооруженных сил был в очередной раз представлен правительству. В ходе его обсуждения в связи с угрозой агрессии со стороны Германии было предложено увеличить количество войск на западных рубежах СССР.

На основе «Соображений по развертыванию Вооруженных сил СССР на 1940—1941 год» в феврале 1941 года был разработан и новый мобилизационный план. Предполагалось в составе Красной Армии иметь 303 дивизии (177 стрелковых, 19 горно-стрелковых, две мотострелковые, 31 моторизованную, 61 танковую и 13 кавалерийских), три отдельные стрелковые бригады и 16 воздушно-десантных бригад.

В органы управления вооруженными силами должны были быть включены:

- полевые управления фронтов — 8;
- полевые управления армий — 28;
- отдельные армии — 1;
- управления военных округов — 15;
- управления стрелковых корпусов — 62;
- управления механизированных корпусов — 29;
- управления воздушно-десантных корпусов — 5;
- управления кавалерийских корпусов — 4.

В артиллерии РККА планировалось иметь: корпусных артиллерийских полков — 94 (в 29 ск — по два полка, в 33 ск — по одному), гаубичных артиллерийских полков (152-мм орудий) — 27, гаубичных артиллерийских полков большой мощности (203-мм орудий) — 31, пушечных артиллерийских полков (107-, 122-, 152-мм орудий) — 10,

отдельных артиллерийских дивизионов большой мощности (280-, 305-мм орудий) — 17¹.

В ВВС развертывалось: управлений авиационных корпусов — 5, управлений авиационных дивизий — 79, управлений отдельных авиационных бригад — 5, тяжелых бомбардировочных полков на самолетах ДБ-3 — 36, на самолетах ТБ-3 — 6, бомбардировочных полков (СБ, ЛБ) — 102, двухмоторных истребительных полков — 22, истребительных полков — 149, легкоштурмовых полков — 15, смешанных полков — 3, отдельных разведывательных авиационных полков — 10, отдельных разведывательных авиационных эскадрилий — 42, отдельных эскадрилий связи — 39, корпусных авиационных эскадрилий — 76, отрядов аэростатов наблюдения — 24².

После проведения мобилизации в Красной Армии предполагалось иметь:

- личного состава — 8 682 827 человек;
- танков — 36 879;
- броневедомостей — 10 679;
- самолетов — 32 628 (22 171 боевых);
- орудий всех калибров — 61 223;
- минометов — 45 576;
- ручных, комплексных и крупнокалиберных пулеметов — 198 466;
- автомашин — 595 011;
- тракторов — 90 847;
- мотоциклов — 65 955³.

В связи с напряженной политической и военной обстановкой, сложившейся в 1941 году, было принято решение немедленно приступить к формированию соединений и частей, предусмотренных мобилизационным планом. До 1 июня 1941 года согласно приказу наркома обороны предписывалось сформировать 16 управлений стрелковых, 21 мехкорпуса и 5 воздушно-десантных корпусов, 10 противотанковых артиллерийских бригад и нескольких стрелковых дивизий.

¹ М.В. Захаров. Накануне великих испытаний, с. 141—145.

² Там же.

³ Там же.

В Прибалтийском округе приступили к формированию 12-го механизированного корпуса, 9-й и 10-й отдельных противотанковых артиллерийских бригад.

Как видно из приведенных данных по численности личного состава, вооружения и техники, Красная Армия при своевременной проведенной мобилизации обладала бы огромной силой, намного превосходящей вооруженные силы вероятных противников.

На основании данных и выводов, приведенных в плане оперативно-стратегического развертывания вооруженных сил, Генеральный штаб разработал план обороны государственной границы на 1941 год.

Он был основан на предположении, что боевые действия начнутся с отражения нападения крупных сил противника и воздушных сражений за достижение господства в воздухе. Причем одновременно должны были развернуться действия приграничных наземных войск.

Главной задачей армий прикрытия, авиации и войск ПВО считалось отражение наступления войск противника и обеспечение условий для от мобилизации, сосредоточения и развертывания главных сил Красной Армии на театре военных действий.

Перед стрелковыми соединениями армий прикрытия ставилась задача во взаимодействии с частями укрепрайонов сдерживать натиск врага на заранее подготовленных оборонительных позициях и подготовить условия для перехода в наступление вместе с подошедшими резервными соединениями.

Механизированные корпуса фронтов и резервы Главного командования должны были нанести мощные удары по основным выявленным группировкам противника, совместно со стрелковыми войсками при активной поддержке авиации разгромить его и перейти в решительное наступление.

В соответствии с этим планом, в западные военные округа, в том числе и в ПриОВО, 14 мая 1941 года были направлены директивы с требованием до 30 мая 1941 года разработать в округах планы прикрытия государственной границы на своих участках.

Вот выдержка из директивы, направленной в адрес командующего Прибалтийским округом¹.

Командующему войсками
Прибалтийского Особого
военного округа

С целью прикрытия от мобилизации, сосредоточения и развертывания войск Прибалтийского Особого военного округа к 30 мая 1941 года лично Вам с начальником штаба и начальником оперативного отдела штаба округа разработать:

а) детальный план обороны государственной границы Литовской ССР от Паланги до иск. Капчямистис, план противовоздушной обороны побережья Балтийского моря к югу от залива Матсалу и островов Даго и Эзель;

б) детальный план противовоздушной обороны.

I. Задачи обороны:

1) не допустить вторжения как наземного, так и воздушного противника на территорию округа;

2) упорной обороной укреплений по линии госграницы прочно прикрыть от мобилизации, сосредоточения и развертывания войск округа;

3) обороной побережья и островов Эзель и Даго совместно с КБФ не допустить высадки морских десантов противника;

4) противовоздушной обороной и действиями авиации обеспечить бесперебойную работу железных дорог и сосредоточения войск округа;

5) всеми видами разведки округа своевременно определить характер сосредоточения и группировку войск противника;

6) активными действиями авиации завоевать господство в воздухе и мощными ударами по основным железнодорожным узлам, мостам, перегонам и группировкам войск нарушить и задержать сосредоточение и развертывание войск противника;

7) не допустить высадки и сбрасывания на территории округа воздушных десантов и диверсионных групп противника;

¹ ВИЖ. 1992. № 4—5. С. 10.

8) оборону Эстонского побережья от Нарвского залива до залива Матсалу и острова Вормси с первого дня мобилизации передать командованию Ленинградского военного округа. Одновременно передать в состав войск ЛВО 65-й стрелковый корпус с 16-й и 11-й стрелковыми дивизиями и 4-ю авиационную дивизию. Разработка плана прикрытия по этому участку обороны возлагается на командование ЛВО.

.....
 III. Правее Ленинградский военный округ с основной задачей обороны Ленинграда.

Передаваемый в его состав 65-й стрелковый корпус организует оборону от Нарвского залива до залива Матсалу. Штаб корпуса — Тюри.

Граница с ЛВО: иск. Осташков, иск. Остров, Выру, иск. Вильянди, острова Эзель и Даго (вкл.).

Левее Западный Особый военный округ. Штаб, с третьего дня мобилизации — Барановичи. Его правифланговая 3-я армия организует оборону на фронте: Капчяместис, Щучин. Штаб — Гродно.

Граница с ЗапОВО: иск. Полоцк, иск. Ошмяны, иск. Друскининкай, Маргграбова, иск. Летцен.

.....
 Народный комиссар обороны Союза ССР
 Маршал Советского Союза С. Тимошенко
 Начальник генерального штаба Красной Армии
 генерал армии Г. Жуков.

Для выполнения поставленной задачи ПриОВО определялись:

- боевой состав войск округа;
- важнейшие направления действия войск;
- количество и границы районов прикрытия.

План прикрытия округа включал в себя:

- записку по плану действия войск прикрытия с приложенной к ней картой решения и группировкой войск;
- таблицу выхода и сосредоточения частей прикрытия к государственной границе;
- план ПВО с картой дислокации постов ВНОС и активных средств ПВО;

- план инженерного обеспечения ВВС с приложенной к нему картой базирования частей и решения;
- план организации связи;
- план устройства тыла, санитарной и ветеринарной эвакуации;
- план железнодорожных перевозок частей прикрытия в районы сосредоточения;
- указания по подъему частей прикрытия по тревоге;
- исполнительные документы — директивы, приказы, списки и др.

Штабом округа был разработан план прикрытия территории¹ вместо плана обороны государственной границы, как это сделали в других западных военных округах.

«Утверждаю»
Народный комиссар
обороны СССР
Маршал Советского Союза
С. Тимошенко
« » июня 1941 года

Совершенно секретно
Особой важности
Экз. № 1

План прикрытия территории
Прибалтийского Особого военного округа
на период мобилизации,
сосредоточения и развертывания
войск округа

I. Соображения о возможностях противника

Территория Восточной Пруссии как театр военных действий хорошо подготовлена для оборонительных и наступательных операций. Наличие Балтийского моря обеспечивает немцам ведение совместных боевых действий сухопутных и морских сил и высадку крупных десантов.

По своим физическим свойствам и объему Восточная Пруссия позволяет использовать все рода войск в крупном масштабе. Железнодорожная сеть с общей пропуск-

¹ ВИЖ. 1996. № 2. С. 9.

ной способностью до 300 пар поездов в сутки, из которых до 200 может быть использовано для оперативных перевозок, обеспечивает уже на 12-й день мобилизации сосредоточение до 40 усиленных пехотных дивизий, а развитая сеть грунтовых дорог и наличие автострады допускают переброску моторизованных и механизированных войск, количество которых против ПриБОВО может быть определено до шести танковых и двух—трех моторизованных дивизий. Противник может использовать и морские перевозки через порты Мемель, Кенигсберг и другие.

Аэродромная сеть Восточной Пруссии (до пятидесяти аэродромов и большое число посадочных площадок) позволяет развернуть до 20—24 эскадр противника.

Наиболее вероятными для противника операционными направлениями будут:

а) Тильзит, Шяуляй, Рига (или Шяуляй, Даугавпилс) со вспомогательным направлением на Мемель, Тельшяй или Мемель, Шяуляй для последующих действий или на Псков — в тыл ЛВО, или совместных действий с Каунасской группировкой;

б) Гумбинен, Каунас, Вильнюс с последующим ударом на Минск;

в) Сувалки, Алитус, Лида (или Гродно) для воздействия на правое крыло и тыл Западного фронта;

г) частный удар от Сувалки через Калвария на Каунас. Вероятными районами высадки морских десантов являются:

а) остров Хиума (Даго) и Сарема (Эзель);

б) прибрежная полоса от мыса Колкасраг до Паланги в пунктах Вентпилс, Павилоста, Лиепая.

Действий морских сил противника надо ожидать по форсированию Ирбенского пролива для овладения Рижским заливом и проливов Созла-вьяйн и Муху-вьяйн для овладения островами Даго и Эзель.

II. Задачи прикрытия:

а) не допустить вторжения как наземных, так и воздушных сил противника на территорию ПриБОВО;

б) упорной обороной по линии госграницы и рубежу создаваемых укрепленных районов отразить наступление про-

тивника и обеспечить отмотилизование, сосредоточение и развертывание войск округа;

в) обороной побережья и островов Даго и Эзель совместно с КБФ не допустить высадки морских десантов противника, действиями маневренных групп и авиации ликвидировать воздушные десанты противника, не допуская прорыва морских сил в Ирбенский пролив и устье Финского залива;

г) противовоздушной обороной и действиями авиации обеспечить бесперебойную работу железных дорог, сосредоточение войск округа и работу складов;

д) завоевать господство в воздухе и ударами по основным железнодорожным узлам, мостам, перегонам, группировкам войск нарушить и задержать сосредоточение и развертывание войск противника;

е) во взаимодействии с погранвойсками ликвидировать бандитские и диверсионные группы и не допустить сбрасывания и высадки на территории округа воздушных десантов противника;

ж) организовать охрану важнейших объектов и восстановление разрушений, которые могут быть произведены авиацией противника;

з) всеми видами разведки своевременно определить характер сосредоточения и группировку войск противника, в первую очередь его мотомеханизированных частей и направление их удара.

III. Организация прикрытия

Прикрытию от вторжения сухопутных, морских и воздушных десантов подлежат:

а) острова Даго, Эзель, Муху;

б) побережье Балтийского моря от мыса Колкасаг до Паланги;

в) сухопутная граница СССР с Восточной Пруссией и Сувалькской областью от Паланги до Капчямяестис.

Системой противовоздушной обороны и действиями военно-воздушных сил прикрыть важнейшие объекты железнодорожной сети, крупные населенные пункты, военные склады, важнейшие переправы через реки, аэродромы, районы выгрузки, сосредоточения войск, командные пункты и узлы связи.

IV. Порядок прикрытия приграничной полосы (схема прикрытия и боевой состав в приложениях № 1, 2, 3)*

Для прикрытия пограничной (прибрежной) полосы округа организовать армейские районы прикрытия (РП).

А) Район прикрытия № 1 — 27-й армии.

В район включить: острова Даго и Эзель, прибрежную полосу Рижского залива от залива Матсалулахт, проливы Созла-вьяйн, Сур-вьяйн, Ирбенский, прибрежную полосу Балтийского моря от мыса Колкасраг до иск. Паланга в границах: справа — Выру, иск. Вильянди, залив Матсалулахт, пролив Хари-Курк; слева — иск. Иелгава, Мажейкяй, иск. Паланга; с тыла — озеро Выртсъярв, Валга, иск. Валмиера, Рига, иск. Иелгава.

Начальник РП № 1 — командующий 27-й армией. Штаб — Рига. Боевой состав:

- Управление 27-й армии;
- 67-я стрелковая дивизия;
- 183-я стрелковая дивизия;
- 3-я отдельная стрелковая бригада;
- береговая оборона побережья и островов Эзель и Даго;
- пограничные части.

Задачи прикрытия:

а) обороной побережья от залива Матсалулахт до иск. Паланга и островов Даго, Эзель, Муху не допустить высадки морских и воздушных десантов противника;

б) во взаимодействии с морским флотом и авиацией не допустить прорыва флота противника в Рижский и Финский заливы. Для этой цели подготовить огонь артиллерии 3-й отдельной стрелковой бригады и 67-й стрелковой дивизии для усиления огня береговых батарей КБФ, обороняющих проливы Ирбенский, Созла-вьяйн, Сур-вьяйн и входы в Финский залив;

в) оборонять Либавскую военно-морскую базу.

Участие КБФ в обороне РП № 1 определяется планом взаимодействия, разрабатываемым штабом 27-й армии. Авиация ПриОВО участвует в отражении противника по плану командующего ВВС по заявкам командующего 27-й армией.

* Схема и приложения не публикуются.

Район прикрытия № 1 разделить на три участка прикрытия (УП) и один участок наблюдения (УН).

УП № 1. Начальник участка — командир 3-й отдельной стрелковой бригады. Штаб — Курессаре. Оборонять острова Даго, Эзель, Муху и проливы Хари-Курк и Ирбенский. Состав участка: 3-я отдельная стрелковая бригада, артиллерия, силы и средства «БОВРА», 10-й пограничный отряд.

Задачи участка:

а) не допустить высадки морских и воздушных десантов противника на острова;

б) выделить не менее трех дивизионов артиллерии для усиления береговых батарей КБФ на оборону Ирбенского пролива и организовать взаимодействие с морским флотом и авиацией ПриБОВО для отражения противника при его попытках прорваться в Рижский залив;

в) огнем береговой артиллерии содействовать операциям КБФ и войск ЛВО по воспреещению форсирования устья Финского залива.

УП № 2. Начальник участка — командир 114-го стрелкового полка. Штаб участка — Вентспилс (Виндава). Территория участка — побережье Балтийского моря от мыса Колкасаг до морского залива Лабрагс. Границы: слева Кулдига, морской залив Лабрагс; с тыла — Вальдемарпилс, Ренда.

Состав участка — 114-й сп, 1-й дивизион 242-го гап, части береговой обороны 1-й и 2-й комендатуры 12-го погранотряда.

Задачи:

а) не допустить высадки морских десантов противника на побережье и в случае высадки их уничтожить; особое внимание обратить на оборону пунктов, удобных для высадки — Мазирбе, Овиши, Вентспилс;

б) огнем береговой обороны, усиленной огнем полевой артиллерии во взаимодействии с УП № 1, КБФ и авиацией не допустить прорыва противника в Ирбенский пролив;

в) не допустить высадки воздушных десантов, особое внимание обратить на район Кулдига.

УП № 3. Начальник участка — командир 67-й стрелковой дивизии. Штаб участка — Айзпуте. Территория участ-

ка — побережье Балтийского моря от морского залива Лабрагс до иск. Паланга. Граница с тыла Ренда, Скрунга, Барстичай.

Состав участка — 67-я сд без 114 сп и 1/242 гап, 12-й погранотряд без 1-й и 2-й комендатур, береговая оборона, все силы и средства Либавской военно-морской базы.

Задачи:

а) при обороне побережья особое внимание обратить на отражение десантов противника в пунктах, удобных для высадки: Павилоста, Лиепая;

б) оборонять базу флота в Лиепая (Либава), для чего выделить один стрелковый батальон;

в) подготовить маневр 18-й железнодорожной батареи и дивизиона полевой артиллерии для усиления огня береговых батарей при обороне Ирбенского пролива;

г) на либавском направлении в распоряжении начальника УП № 3 иметь маневренный резерв не менее двух батальонов;

д) наблюдение и разведку побережья вести своими силами, разведку в море — распоряжением начальника Либавской базы.

Участок наблюдения № 4 (УН № 4) — побережье Рижского залива от залива Матсалуха до мыса Колкасраг является второй линией обороны УП № 1, наблюдается авиацией, заставами 5-й комендатуры 8-го погранотряда, частями и кораблями КБФ — Устьдвинской базы.

В случае прорыва отдельных мелких диверсионных групп или высадки воздушных десантов противника уничтожать их подвижными маневренными группами, формируемыми распоряжением штаба 27-й армии из состава Рижского пехотного училища и частей гарнизона города Рига.

Б) Район прикрытия № 2 — 8-й армии.

Оборона госграницы на фронте от Паланги до р. Неман. Границы: справа — Иелгава, иск. Мажейкяй, Паланга; слева — Дотнува, Средники, р. Неман до Юрбург, Инстербург; с тыла — Иелгава, Шедува, Дотнува.

Начальник РП — командующий 8-й армией. Штаб РП — Бубяй (15 км юго-западнее Шяуляй). Боевой состав:

— управление 8-й армии;

— управления 10-го и 11-го стрелковых корпусов;

- 10-я, 125-я, 48-я и 90-я стрелковые дивизии;
- управление 12-го механизированного корпуса;
- 25-я и 28-я танковые дивизии;
- 202-я моторизованная дивизия;
- 9-я противотанковая бригада;
- гарнизоны Тельшяйского и Шяуляйского укрепленных районов;
- 7-я смешанная авиационная дивизия;
- пограничные части.

Задачи:

а) обороной полевых укреплений по линии госграницы и создаваемых Тельшяйского и Шяуляйского УР прочно прикрыть направления Мемель, Тельшяй и Тильзит, Таураге, Шяуляй;

б) подготовить контрудар 12-м механизированным корпусом, 9-й артбригадой ПТО и четырьмя стрелковыми дивизиями в направлениях: Шяуляй, Мемель; Шяуляй, Тильзит; Шяуляй, Средники, Пильвишкяй, контрудар проводить во взаимодействии с авиацией фронта;

в) приступить к подготовке армейских тыловых рубежей с первого дня войны: 1) Дарбеняй, р. Миния, Жареная, Варняй, Кражяй, Лидовяны, р. Дубисса; 2) р. Барта, Барстичяй, Тельшяй, Шяуляй, р. Шушве, р. Невежис.

В первую очередь немедленно оборудовать оперативные противотанковые районы на этих рубежах согласно карте в приложении № 4; для подготовки противотанковых районов и тыловых рубежей использовать строительные батальоны, отводимые с первого дня войны из полосы строящихся УР.

РП № 2 иметь в составе двух участков прикрытия:

УП № 1. Начальник участка — командир 10-го ск. Штаб УП № 1 — Варняй. Границы участка: слева иск. Кражяй, иск. Упинас, Сартыники; с тыла — Барстичяй, Тверай, Калгипченая.

Состав участка — управление 10-го ск с подчиненными частями 10-й, 90-й сд, 47-й и 73-й кап, 115-й погранотряд.

Задачи прикрытия:

а) организовать оборону полосы долговременных сооружений строящегося Тельшяйского УР, выделив в полосу предполья и приспособив к обороне полосу УР;

б) развить заграждения перед передним краем и на глубину полосы обороны; особо плотные заграждения иметь на направлениях: Кретинга, Ендреявас, Варняй, Вайнутас, Паюрис;

в) в ПТР — Паюрис возвести систему мощных заграждений из расчета обеспечения прочного удержания этого района в условиях полного окружения, массировать артогонь, создав группу в пять—шесть дивизионов на направлении Паюрис, Вайпутас, Сартыники; организовать фланкирующий артогонь на подступах к Кретинга, Ендреявас, Паюрис; огонь открывать с предельных дистанций;

г) не менее полка иметь в резерве в районе Байсей. Один стрелковый полк 183 сд отобюролизовать распорядительным порядком со сроком прибытия его в район Тельшай к исходу М-2.

УП № 2. Начальник участка — командир 11-го стрелкового корпуса. Штаб УП — Скаудвиль. Граница с тыла — Калтиненай, Немокчяй, Россиены, Благословенство.

Состав участка: управление 11-го стрелкового корпуса с подчиненными корпусными частями, 125-я, 48-я стрелковые дивизии, 51-й корпусной артополк, 402-й гаубичный артополк, 106-й погранотряд в составе 1-й и 2-й комендатур.

Задачи:

а) организовать оборону полосы долговременных сооружений Шяуляйского УР и предполья передовыми частями; не допустить прорыва противника на Шяуляй или вдоль реки Неман на восток;

б) дооборудовать и укрепить в районах участка оборонительную полосу; особо прочно укрепить и создать крепкую противотанковую оборону вдоль шоссе Тильзит, Шяуляй;

в) массировать артогонь на таурагском направлении и объединить в руках начарта армии управление на направлениях Паюрис, Сартыники и Таураге, Тильзит;

г) на таурагском направлении иметь два стрелковых полка в резерве командира корпуса.

С первого дня занять позиции во всей полосе армии; для этого до выхода 48-й сд ее участок занять одним полком 202-й мд, усиленным танками и артиллерией. 48-я

стрелковая дивизия перебрасывается к границе распоряжением командующего 8-й армии, для чего в состав армии придаются 414-й и 445-й автотранспортные батальоны.

402-й гаубичный артиллерийский полк РГК перебрасывается по железной дороге. Выгрузочный район — Видукле. На время полного сбора предусмотрена переброска 47-го и 73-го кап по железной дороге из лагеря. Выгрузочные районы 47-го кап — Тельшяй, 73-го кап — Видукле.

В) Район прикрытия № 3 — 11-й армии.

Оборона госграницы от реки Неман до Капчяместис. Границы: справа иск. Дотнува, иск. Средники, р. Неман до Юрбург, иск. Инстербург; слева иск. Ошмяны, иск. Друскеники, Тройбург, иск. Летцен; с тыла — Ионава, Ораны.

Начальник РП № 3 — командующий 11-й армии. Штаб РП — Каунас.

Состав войск:

- управление 11-й армии;
- управления 16-го, 24-го стрелковых корпусов;
- 5-я, 38-я, 188-я, 128-я, 23-я, 126-я, 179-я, 184-я стрелковые дивизии;
- управление 3-го механизированного корпуса;
- 2-я, 5-я танковые дивизии;
- 84-я моторизованная дивизия;
- 10-я противотанковая артиллерийская бригада;
- 110-й, 429-й гаубичные артиллерийские полки РГК;
- гарнизоны Ковенского и Олитского укрепрайонов;
- 8-я смешанная авиационная дивизия;
- пограничные части.

Задачи:

а) организовать оборону полевых укреплений по линии госграницы и создаваемых Ковенского и Олитского УР и прочно прикрыть направления — Гумбинен, Каунас; Сувалки, Каунас и Сувалки, Алитус;

б) подготовить контрудар в случае вторжения крупных сил противника силами 3-го мк, 10-й артбригады ПТО и четырех—пяти стрелковых дивизий и авиации в направлениях на Шяуляй; от Каунаса на Мариамполь, Симно и на юг по правому берегу р. Неман с целью уничтожения прорвавшегося противника и особенно его мотомеханизированных соединений.

Подготовить контрудар 3-го мк, 4, 5 сд, 10-й артбригады ПТО из района Казларудского леса в направлении (...);

в) с первого дня войны силами строительных батальонов продолжать укрепление тыловых рубежей и противотанковых районов:

1) северная, западная и южная опушки Казларудских лесов;

2) особо прочную и глубокую полосу заграждений подготовить: южная опушка Казларудских лесов, оз. Жувинты;

3) подготовить для упорной обороны плацдарм на левом берегу р. Неман по рубежу Средники, Вилюсе, ст. Юра, Дарсунишкис. Для этого немедленно начать возводить долговременные мощные сооружения в районе Вейверы, Гирники, готовя к западу от этих пунктов противотанковые заграждения. В районе этого плацдарма западнее и восточнее Каунаса готовить переправы через р. Неман;

4) по восточному берегу реки Неман на фронте Средники, Меркине (смотреть карту в приложении № 4).

РП № 3 до выхода управления 29-го ск иметь в составе трех участков прикрытия. С выходом управления 29-го ск в район Симно УП № 2 и 3 подчинить ему.

УП № 1. Начальник участка — командир 16-го стрелкового корпуса. Штаб — Юра. Границы участка: справа Бельвержишки, Мариамполь, Вижайны; слева — Благовенство, Пильвишкяй, Мариамполь.

Состав участка:

— управление 16-го ск с подчиненными корпусными частями;

— 5-я, 33-я, 188-я стрелковые дивизии;

— 270-й, 448-й корпусные артиллерийские полки;

— 40-й гаубичный артиллерийский полк РГК;

— 3-я и 4-я комендатуры 107-го погранотряда.

Задачи:

а) организовать оборону на фронте строящейся полосы Ковенского УР, сосредоточив основные усилия на фронте Наумиестис, Выштынец, обеспечивая прочное удержание района Шаки;

б) массировать артогонь в направлении на Ширвиндт и подготовить сосредоточение огня не менее 150 орудий на

фронте Гудвайтшен, Пиллюпенен, широко использовать фланкирование подступов, удобных для танков;

в) развить заграждения на фронте Наумиестис, Пиллюпенен, широко используя заболачивание местности;

г) на фронте Пильвишкяй, Вильковишкис, Людвинов создать тыловую позицию, предусмотрев маневр на эту позицию артбригады ПТО;

д) в каждой дивизии иметь резерв силой до полка; резерв 188-й сд держать за левым флангом, чтобы иметь возможность оказать содействие УП № 2.

УП № 2. Начальник участка — командир 126-й стрелковой дивизии. Штаб участка — Калвария. Границы: слева — ст. Пятеронис, иск. Симно, иск. Пуньск; с тыла — Мариамполь, Симно.

Состав участка:

— 126-я стрелковая дивизия;

— 429-й гаубичный артиллерийский полк РГК;

— 2-я комендатура 107-го погранотряда.

До выхода 126-й стрелковой дивизии с первого дня участок занять одним полком 84-й моторизованной дивизии, усиленным танками и артиллерией из 84-й мд.

Задачи:

а) организовать оборону на фронте строящейся полосы Олитского УР и не допустить вторжения противника в направлении Мариамполь, Каунас из района Сувалки;

б) подготовить участок к отражению атаки крупных масс танков противника, создав противотанковые заграждения с широким использованием заболачивания местности;

в) основную массу артиллерии иметь на правобанковом участке и в центре.

УП № 3. Начальник участка — командир 128-й стрелковой дивизии. Штаб — Богданы. Граница с тыла — Симно, Друскеники.

Состав участка:

— 128-я стрелковая дивизия;

— 3-я и 4-я комендатуры 107-го погранотряда.

Задачи:

а) организовать оборону на фронте строящейся полосы Олитского УР и обеспечить олитское направление;

б) используя озерный характер местности, создать прочную систему противотанковой обороны; уделить особое внимание направлениям Калетник, Лозьдзее, Алитус; Сейны, Лозьдзее и Сены, Алитус.

IV. Резервы для усиления прикрытия приграничной полосы.

Для усиления прикрытия направлений Мемель, Тельшый и Тильзит, Шяуляй в распоряжение командующего 8-й армией с первого дня передаются соединения, сосредотачиваемые его распоряжением:

— Управление и части 12-го мк — в район Кельме, 23-я тд — в район Упина, Ужвентис, 28-я тд — в район Шяуляя, 202-я мд — в район Вайгува, Кражяй, Кельме, 9-я артбригада ПТО — в район Ужвентис, Варняй, Кражяй.

— 7-я смешанная авиадивизия.

По мере прибытия по железной дороге и сосредоточения в распоряжение командующего 8-й армии поступают:

— управление и части 22-го стрелкового корпуса — в район Бей (в документе неразборчиво. — Р.И.), 183-я сд — в район Тельшый;

— 181-я сд — в район Лидовяны, Цитовяны.

Упомянутые части сосредотачиваются с 8-го по 13-й день мобилизации. На 13-й день в район Шяуляй прибывает 438-й озад.

Для усиления прикрытия направлений Гумбинен, Каунас; Сувалки, Каунас и Сувалки, Алитус в распоряжение командующего 11-й армии с первого дня передаются сосредотачиваемые походом по его плану:

— управление и части 3-го мк в район Ионава, 2-й тд — в район иск. Кейданы, Лабуново, Окменяй; 5-й тд — в район Шета, Лукшта, Мешкучяй; 84-й мд — в район ст. Гайжюнай, ст. Правиенишкис, Смильчяй;

— 10-я артбригада ПТО — Казла Руда, Домбрава, Повемонь;

— 8-я смешанная авиадивизия.

По железной дороге на 2-й — 4-й день мобилизации сосредотачиваются первые мобэшелоны:

— 126-й сд в район Казла Руда;

— 23-й сд в район Каунас и выходит в район Казла Руда.

По мере окончания мобилизации в распоряжение командующего 11-й армией сосредоточатся походным порядком:

— 179-я сд в район Дусь, оз. Пасэрники;

— 184-я сд в район Гуделс, Жувинты, Мащьки, оз. Дусь, Пальня;

— управление и части 29-го ск в район Симно;

по железной дороге:

— управление и части 24-го ск в район Прены;

— 182-я сд в район Бутримонис, Алитус, Слободкяй.

Задачи этих соединений:

а) уничтожение прорвавшихся и проникших в армейскую зону мотомеханизированных соединений противника.

Артбригады, опираясь на противотанковые районы, во взаимодействии с авиацией встречают танки огнем, расстраивая атаки и задерживая их до подхода мехкорпусов.

Мехкорпуса фланговыми и концентрическими ударами, развертываясь под прикрытием противотанковых районов и огня артбригад, во взаимодействии с авиацией уничтожают мехчасти противника;

б) борьба и уничтожение высадившихся в тылу авиационных десантов;

в) подготовка и оборудование противотанковых районов тыловых рубежей.

Использование мехкорпусов командующими армиями только с разрешения командующего фронтом.

В случае вторжения крупных сил противника оба мехкорпуса, артбригады ПТО и стрелковые дивизии из армейских резервов используются по решению командующего фронтом. Управление контрударом может быть объединено на любом направлении решением командующего.

Наиболее вероятен маневр 12-го мехкорпуса в направлениях: с севера на Средники, Пильвишкяй и в направлении Шяуляй, Ионава; 3-го мк в направлении Кейданы, Россиены, Скаудвиле или Кейданы, Средники.

Для обеспечения этого маневра командующему 11-й армией иметь понтонные мосты в районе Вильки, Румшишкес и поддерживать наплавной мост у Средники, и иметь не менее трех переправ для танков через р. Вилия на участке Скерей, Ионава, Казлява.

Резерв фронта — 180-я стрелковая дивизия и 5-й воздушно-десантный корпус используются для участия в контрударе, организуемом командующим фронтом в соответствии с обстановкой.

V. Управление

1. Переход границы наземными войсками и перелет ее самолетами производится только с разрешения Главного командования.

2. Порядок донесения о вторжении противника.

В случае внезапного вторжения крупных сил противника или перелета границы его авиасоединениями оповещение производится следующим образом:

а) командиры приграничных дивизий, получив данные о переходе (перелете) границы от командиров пограничных частей, войск НКВД или от своих разведчастей (постов наблюдения), немедленно лично доносят (докладывают) в первую очередь командующему войсками округа или начальнику штаба округа, а затем командующему армией и командиру корпуса, одновременно принимая меры к отражению нападения;

б) в донесении указывают где, когда, какими силами противник перешел (перелетел) границу и в каком направлении распространяется;

в) донесение передается по телеграфу, НКС, радио, связи ВНОС (телеграф, телефон, радио), посылкой делегата на самолетах и автомашинах. Для получения вне всякой связи провода командир дивизии сообщает телеграфной (телефонной) станции пароль «Слон». По этому паролю провод должен быть немедленно предоставлен до Риги, и все разговоры независимо от их характера должны прекратиться. Нарочным на самолетах высылаются в Ригу, а на автомобилях до вышестоящего штаба (тот высылает своего делегата). В конце донесения для проверки подлинности его сообщается отзыв «Снаряд».

Командиры корпусов и дивизий, имеющих радиостанции 11АК и РСБ, немедленно по получении донесения дублируют его по радио открытым текстом на волне радио штаба округа. Донесению должен предшествовать пароль «Слон», а в конце его должен быть отзыв «Снаряд».

3. Разведка на период прикрытия.

Цель разведки — с первого дня войны вскрыть намерения противника, его группировку и сроки готовности к переходу в наступление. Особое внимание обратить на сосредоточение мотомеханизированных соединений и установление группировки авиации.

Задачи разведки:

1) вскрыть направления основных потоков железнодорожных перевозок с линии р. Висла, определить важнейшие из них и интенсивность перевозок;

2) разведать и определить базирование сухопутной и морской авиации противника, а также наращивание ее сил;

3) установить основные группировки противника, их силу, состав, направления выдвижения к востоку от линии Лабиау, Инстербург, Даркемен;

4) установить наличие мотомеханизированных соединений, их группировку, направление движения и сроки выхода к границе;

5) установить пункты переправ через р. Неман войск противника, сроки, силу и направление движения;

6) разведать и держать под непрерывным наблюдением группировки противника на направлениях:

а) мемельском;

б) инстербург-тильзитском;

в) гумбиненском;

г) сувалкском.

Установить их силу, состав, передвижения и сроки выхода к границе;

7) разведать размещение и перегруппировку крупных штабов противника;

8) разведать производство работ по дооборудованию УР, по укреплению рубежей и созданию заграждений вдоль границы;

9) определить базирование и местонахождение военноморских сил противника в портах Восточной Пруссии;

10) своевременно вскрыть подготовку противником десантной операции и начало выдвижения транспортов из баз.

4. Связь.

Связь штаба округа с РП, КБФ, районами выгрузки войск, пунктами отмотелизования частей, складами, мас-

терскими и другими учреждениями. Связь ВВС и ПВО установить и поддерживать по проводам, радио и самолетами согласно плану связи в приложении № 5.

Организация связи — по особому плану, приложение № 5.

5. Отмобилизование первого эшелона штаба.

Штаб округа отмобилизовывается по плану. Через 6 часов после начала войны или объявления мобилизации оперативный эшелон штаба выезжает в место расположения штаба Северо-Западного фронта, в лес севернее Паневежис 8 километров.

Состав первого эшелона штаба, расчет на выезд и указания по сбору и оповещению командиров штаба — в приложениях № 6, 7, 8.

VI. Порядок прикрытия территории округа от воздействия авиации противника

Противник с первого дня направит усилия своих военно-воздушных сил на срыв отмобилизования и сосредоточения наших войск. Объектами воздействия его авиации могут быть:

- 1) железнодорожная сеть (узлы, мосты, железнодорожные перевозки, районы погрузки и выгрузки);
- 2) военные склады и хранилища всех видов снабжения;
- 3) наша авиация как в воздухе, так и на земле;
- 4) крупные населенные пункты;
- 5) районы группировки наших войск, передвижения по грунтовым дорогам, районы сосредоточения — это надо особо учитывать.

Одновременно следует ожидать действия ВВС противника по обеспечению боевой деятельности наземных войск и авиации. Вероятна выброска воздушных десантов.

Для борьбы с авиацией противника используются:

- а) система ПВО округа;
- б) военно-воздушные силы;
- в) маскировка всех видов;
- г) для борьбы с десантами во всех частях организовать подвижные отряды уничтожения высадившихся на земле и использовать для борьбы тыловые части, учреждения и запасные полки распоряжением командующих армиями.

А. Противовоздушная оборона.

(смотреть план в приложении № 9).

Задачи ПВО округа:

- 1) прикрыть системой ПВО крупные железнодорожные узлы, жизненные центры, мосты, склады;
- 2) прикрыть войска — выгрузку, сосредоточение, передвижение, узлы связи и пр.;
- 3) своевременное оповещение о появлении авиации противника.

Б. Мероприятия по маскировке и борьбе с пожарами:

- 1) все передвижения войск совершать ночью, принимая меры для скрытия движения, расположения и введения противника в заблуждение;
- 2) затемнять населенные пункты, железнодорожные объекты;
- 3) создать пожарные команды как в войсках, так и на всех предприятиях, железнодорожных станциях, населенных пунктах, аэродромах и пр.

В. Охрана железных дорог, мостов, грунтовых дорог и складов, организованная в мирное время, усиливается в полосе РП распоряжением их начальников, в гарнизонах и на складах распоряжением их начальников, на железных дорогах и грунтовых дорогах охрана усиливается за счет войск НКВД, запасных полков и местных стрелковых войск согласно списку в приложении № 10.

Разрушения, произведенные авиацией противника, восстанавливаются силами НКТ и УШОСДОРА в соответствии с данными в приложении № 11. Грунтовые дороги в армейском и войсковом тылу восстанавливаются распоряжением командиров соединений.

VII. Использование военно-воздушных сил

Задачи ВВС в период прикрытия:

- 1) последовательными ударами боевой авиации во взаимодействии с ВВС Главного командования и соседних округов по установленным базам и боевыми действиями в воздухе уничтожить авиацию противника и завоевать господство в воздухе с первых дней войны;
- 2) истребительной авиацией во взаимодействии с системой ПВО прочно прикрыть от мобилизацию и сосредоточение войск, нормальную работу железных до-

рог и не допустить пролета авиации противника в глубь страны;

3) во взаимодействии с наземными войсками уничтожать наступающего противника и не допустить прорыва крупных мотомехчастей;

4) совместно с морской авиацией и КБФ уничтожать военно-морской флот и транспорты противника, воспрепятствовать высадке десантов на острова Даго, Эзель и побережье Балтийского моря;

5) ударами по железнодорожным узлам Кенигсберг, Мариенбург, Эйлау, Алленштейн, Инстербург и по железнодорожным мостам через р. Висла на участке Данциг, Быдгощ, а также по группировкам войск нарушить и задержать сосредоточение войск;

6) разрушить порт Мемель;

7) не допустить высадки воздушных десантов;

8) наносить массированные удары по наземным войскам противника.

Порядок выполнения задач, выделяемые силы, средства и план действий ВВС — в приложении № 12.

С первого дня выделить для усиления ПВО 21-й истребительный полк в оперативное подчинение командира 10-й бригады ПВО.

При выполнении основных задач в интересах округа в целом переданная в РП авиация привлекается командующим ВВС к их выполнению. План действий ВВС — в приложении № 13.

VIII. Инженерное обеспечение

Задачи инженерного обеспечения:

1) дооборудовать и достроить в полосе полевых укреплений вдоль границы систему заграждений, обеспечив этим возможность занять оборонительную позицию частям УП по линии строящихся УР и остановить танки противника;

2) дооборудовать и приспособить к обороне полосу строящихся долговременных сооружений Тельшяйского, Шяуляйского, Ковенского и Олитского УР как основную оборонительную позицию;

3) дооборудовать, усилить и строить противотанковые районы согласно карте в приложении № 4;

4) создать тыловые армейские и фронтовые рубежи;

5) организовать в случае вынужденного отхода сплошные заграждения с разрушением дорог, мостов, железнодорожной сети, сети связи уничтожением объектов, важных для противника в полосе от госграницы до линии р. Вента, Шяуляй, р. Невежис, р. Неман;

6) исправить и восстановить дороги, разрушенные авиацией противника в войсковой и армейской полосах;

7) создать и поддерживать переправы через р. Неман — наплавной мост у Средники, понтонные у Вильки, Румшишкес, постоянные у Каунаса, Прены, Алитуса, Меркине и через Западную Двину у Риги, Крустпилса, Даугавпилса.

Производящие работы в составе УНС саперные и строительные батальоны использовать с началом войны:

1) саперные батальоны соединений ПрибОВО направляются распоряжением штармов с первого дня войны в районы и на участки, назначенные для прикрытия соответствующим соединениям; в места зимних стоянок они не возвращаются;

2) саперные батальоны не из состава войск ПрибОВО поступают с первого дня войны в подчинение начальников РП и используются ими для производства работ совместно с пехотой по устройству заграждений, обороне их и для дооборудования основных оборонительных позиций, убывают из состава войск ПрибОВО по указанию Генерального штаба Красной Армии;

3) строительные батальоны с первого дня войны в составе УНС отводятся распоряжением командующих армиями на первый армейский тыловой рубеж, где приступают к дооборудованию противотанковых районов и созданию тыловых рубежей. Работы организуют и планируют начальники инженерных войск армий по плану командующих армиями.

Инженерное управление округа обеспечивает работы материалами, техникой, инструментом в объеме в зависимости от отпуска центром. План № 4.

IX. Материально-техническое обеспечение прикрытия осуществляется по плану в приложении № 14.

Санитарная и ветеринарная эвакуация проводятся по плану в приложении № 14.

Эвакуация семей начальствующего состава из приграничной полосы и имущества войсковых частей по плану в приложении № 14.

Обеспеченность топокартами на военное время — в приложении № 15. Запас карт завозится в части и соединения в течение июня месяца.

Приложения:

- № 1 — Схема прикрытия.
 № 2 — Ведомость боевого состава.
 № 3 — Ведомость численного и боевого состава войск ПриОВО.
- № 4 — План инженерного обеспечения.
 № 5 — План связи.
 № 6 — Сбор и оповещение командиров штаба округа.
 № 7 — Состав I-го эшелона штаба округа.
 № 8 — Расчет на выезд в Паневежис.
 № 9 — План ПВО.
 № 10 — Охрана дорог и складов в тылу.
 № 11 — Схемы исправления дорог, разрушенных авиацией.
- № 12 — Схема районов погрузки и выгрузки войск.
 № 13 — План действий ВВС.
 № 14 — План материально-технического обеспечения.
 № 15 — Обеспеченность топокартами.
 № 16 — План разрушений железных дорог.
- | | |
|---------------------------|----------------------|
| Командующий войсками | Член Военного совета |
| ПриОВО | ПриОВО |
| генерал-полковник | корпусной комиссар |
| Кузнецов | Диброва |
| Начальник штаба ПриОВО | |
| генерал-лейтенант Кленов. | |

Аналогичное содержание должны были иметь и планы прикрытия армий. Они разрабатывались по единой схеме и хранились в двух экземплярах в опечатанном гербовой печатью пакете в сейфе начальника оперативного отдела штаба округа (армии). Такие планы вводились в действие по получении шифрованной телеграммы, подписанной наркомом обороны, членом Главного Военного совета и начальником Генерального штаба. Телеграмма на ввод в дей-

ствие планов прикрытия для армий подписывалась командующим ПрибОВО, членом Военного совета и начальником штаба округа.

В соответствии с планом прикрытия трем армиям ПрибОВО предписывалось развернуть свои войска на границе прибалтийских республик протяженностью 814 км. Оборона побережья Балтийского моря от населенного пункта Хаапсалу до города Паланга протяженностью 420 км возлагалась на 67-ю стрелковую дивизию, 3-ю отдельную стрелковую бригаду, части Балтийского флота и береговой обороны. 394-километровый участок границы с Восточной Пруссией (направления на Ригу, Даугавпилс и Вильнюс) прикрывали соединения и части 8-й и 11-й армий ПрибОВО. Во втором эшелоне армий прикрытия находились 3-й и 12-й механизированные корпуса.

Оборона побережья Эстонской ССР от Нарвского залива до залива Матсалулахт с первого дня мобилизации возлагалась на командование Ленинградского военного округа (ЛВО). С этой целью в ЛВО был образован район прикрытия (РП) № 4 (начальник района — командир 65-го стрелкового корпуса). В его состав вошли отдельные части 11-й и 16-й стрелковых дивизий, а также другие воинские подразделения. Устанавливались следующие границы данного района: справа — малый залив Сака, западный берег озер Чудское и Псковское; слева — озеро Вормси, залив Матсалулахт.

На РП-4 возлагалась следующая задача: во взаимодействии с береговой обороной КБФ и 4-й сад не допустить высадки морских и воздушных десантов противника на территории Эстонской ССР в пределах названного района.

Соединения и части формирующейся 27-й армии сосредоточивались на рубеже реки Западная Двина, западнее Пскова.

При обсуждении в ЦК ВКП(б) плана оперативно-стратегического развертывания войск Красной Армии нарком обороны и начальник Генерального штаба не смогли убедить членов Политбюро в том, что основные силы немецко-фашистских войск сосредоточены севернее Припятских болот (против войск ПрибОВО — 29 дивизий, ЗапОВО —

50 дивизий) и что главный удар следует ожидать севернее Брест-Литовска.

Иными словами, в плане развертывания войск Красной Армии была заложена неправильная оценка боевых возможностей наших фронтов, что в итоге привело к другой более серьезной ошибке, а именно: в распоряжение командующего Прибалтийским округом не выделили никаких сильных автобронетанковых и сухопутных резервов.

К числу стратегических просчетов военных теоретиков и Генерального штаба следует отнести и то, что они не сумели предвидеть, как поведет себя вероятный противник (Германия), начиная вторжение на территорию СССР. По их предположениям, немцы введут в приграничные сражения только часть своих сил, под прикрытием которых и завершится мобилизация и развертывание главных сил вермахта.

Недостатком всех армейских планов прикрытия было отсутствие в них оценки возможных действий противника. В плане обороны государственной границы совершенно не учитывалась возможность внезапного удара всей уже отмобилизованной и сосредоточившейся в заданных районах группировки войск противника в первые же дни наступления, что и сказалось на результатах первых дней войны.

Советская стратегическая концепция базировалась на достижении победы над врагом малой кровью. Поэтому в принятой схеме ведения боевых действий не был учтен переход войск в наступление после продолжительной обороны, т.е. длительного непосредственного соприкосновения с противником.

В связи с поздней разработкой план прикрытия ПриОВО, как и планы всех приграничных округов, не был утвержден наркомом обороны, их основные положения до непосредственных исполнителей не успели дойти. Но командный состав армий, корпусов и дивизий, принимавший участие в разработке этих планов, был со своими задачами ознакомлен. О том, что они были приняты к действию, можно судить по выполнению многих запланированных мероприятий (скрытое отмобилизование, доукомплектование

приграничных дивизий, сосредоточение армий резерва Главного командования на рубеже рек Западная Двина и Днепр, улучшение работы путей сообщения, оборонной промышленности и др.).

В соответствии с планом обороны госграницы с мая 1941 года в ПриБОВО и остальных приграничных округах началась перегруппировка войск, которые были передислоцированы в районы, находившиеся в 20—100 км от западной государственной границы СССР. Однако соединениям и частям первых эшелонов армий прикрытия, располагавшимся в 10—12 км от границы, запрещалось занимать оборонительные сооружения в предполье, что отрицательно сказалось на их боевых возможностях, когда противник начал вторжение.

Из-за того, что решение об усилении войск прикрытия было принято несвоевременно, у стрелковых дивизий, находящихся на границе, оперативная плотность обороны достигала 40 км, что делало их оборону неустойчивой и привело к ее прорыву противником в первые часы сражений.

С 16 июня 1941 года в ПриБОВО в боевую готовность приводятся части шести стрелковых дивизий и двух мехкорпусов. К 22 июня 1941 года на границе были развернуты: 10-я, 90-я, 125-я стрелковые дивизии, три батальона 48-й стрелковой дивизии, полк 5-й стрелковой дивизии, полк 33-й стрелковой дивизии, полк 188-й стрелковой дивизии, два полка 126-й стрелковой дивизии, 128-я стрелковая дивизия, два стрелковых батальона 23-й стрелковой дивизии¹.

Основные же части 188-й стрелковой дивизии располагались неподалеку от границы. Главные силы 11-й, 48-й, 23-й и 126-й стрелковых дивизий только начали выдвижение к границе и находились к началу боевых действий на марше. Соединения 22-го, 24-го и 29-го стрелковых корпусов оставались в лагерях и местах постоянной дислокации.

Из сказанного выше можно сделать вывод, что перегруппировка и сосредоточение войск Прибалтийского

¹ ЦАМО РФ, ф. 221, оп. 8755, д. 1, л. 1.

округа к началу войны завершены не были. Командование округа, правильно определив направление главного удара войск группы армий «Север», пыталось создать достаточную плотность обороны на шяуляйском и каунасском направлениях. Туда начали перебрасывать резервы округа, но это решение уже запоздало.

Огромным просчетом плана обороны явилось то, что из поля зрения Генерального штаба и командования округа выпало вильнюсское направление (стык Прибалтийского и Западного округов), на котором немцы сосредоточили силы 3-й танковой группы и 5-го армейского корпуса группы армий «Центр». После переброски соединений 3-го механизированного корпуса ПриОВО на шяуляйское направление сильной группировке немецко-фашистских войск на вильнюсском направлении противостояли только части 128-й стрелковой и 5-й танковой дивизий.

Ко всему прочему, составители плана обороны во главу угла ставили понятие неприкосновенности государственных границ СССР, а это привело к тому, что главные оборонительные рубежи строились непосредственно у границы, полностью повторяя ее конфигурацию.

В план прикрытия ПриОВО был заложен такой вариант действий, при котором стрелковые дивизии могли бы без помех со стороны противника выдвинуться к госгранице, занять предназначенные полосы обороны и подготовиться к отражению нападения. Причем выделенную дивизии полосу обороны она прикрывала в один эшелон — и это на местности, доступной для действий в любых направлениях всех родов и видов войск противника. Резервов командиры стрелковых корпусов и дивизий из-за широких полос прикрытия создать просто не могли. В результате вся система обороны ПриОВО оказалась неустойчивой, без спланированного маневра силами и средствами из глубины фронта и вдоль него.

К исходу 21 июня 1941 года начальник штаба Прибалтийского Особого военного округа доложил в Генеральный штаб¹:

¹ ЦАМО РФ, ф. 221, оп. 2467сс, д. 39, л. 60—68.

Оперсводка № 01 к 22.00 21.6.41.

штаб ПриОВО лес 12 км
северо-восточнее Паневежис

Первое. Части и соединения Прибалтийского Особого военного округа в пунктах постоянной дислокации занимаются боевой и политической подготовкой, выдвинув к государственной границе отдельные части и подразделения для наблюдения. Одновременно производится перемещение отдельных соединений в новые районы.

Второе. Части 8-й армии к 17.00 21.6.41 г. занимают положение:

а) 10-й стрелковый корпус (штаб корпуса — 5 км северо-западнее Варняй);

10-я стрелковая дивизия (штаб дивизии — Куляй) занимает район Паланга, Швекшна, Куляй;

90-я стрелковая дивизия (штаб дивизии — лес 5 км северо-восточнее Шилале) занимает район Кведарна, Паграмантис, Калтиненай. Три батальона выдвинуто на рубеж Мешкине, Жигайце для наблюдения;

б) 11-й стрелковый корпус (штаб корпуса — лес 2 км юго-западнее Скаудвиле);

125-я стрелковая дивизия (штаб дивизии — 5 км юго-западнее Батакяй), выдвинув отдельные подразделения на рубеж Аукштупе, Поюры для наблюдения, занимает район (иск.) Паграмантис, Таураге, Гавры, Скаудвиле;

в) 48-я стрелковая дивизия, продолжая марш в район Немакшчай, до 22.00 21.6.41 г. — на отдыхе в лесу южнее Шяуляя, с наступлением темноты продолжает марш;

г) 11-я стрелковая дивизия, следуя из района Нарвы по железной дороге, с утра 21.6.41 г. начала сосредотачиваться в район Радвилишкис, Байсогала, Шедува;

д) управление 65-го стрелкового корпуса, имея задачу по железной дороге прибыть в район Кебляй (10 км севернее Шяуляя), и 16-я стрелковая дивизия — в район южнее Пренай (на восточном берегу р. Неман) из-за отсутствия вагонов к погрузке не приступали;

е) 12-й механизированный корпус (штаб корпуса — г. дв. Найсэ — 12 км северо-восточнее Шяуляй) к исходу 21.6.41 г. занимает положение:

23-я танковая дивизия (штаб дивизии — 1 км севернее Неримдайчай) — в районе Седа, Тришкяй, Тиркшляй;

28-я танковая дивизия (штаб дивизии — 3 км западнее Мешкуйчай) — в районе Грузджай, (иск.) Шяуляй, Мешкуйчай;

202-я моторизованная дивизия к полудню 21.6.41 г. сосредоточилась в районе Кельме;

ж) 9-я птаб (штаб бригады — 1 км юго-восточнее Ужвентис) — в районе Варняй, Кражяй, Кельме, Ужвентис;

з) 402-й гаубичный артиллерийский полк большой мощности продолжает сосредотачиваться по железной дороге в район ст. Ужпелкяй;

и) штаб армии — в лесу 15 км юго-западнее Шяуляй.

Третье. Части 11-й армии к 17.00 21.6.41 г. занимают положение:

а) 16-й стрелковый корпус (штаб корпуса — лес 7 км юго-западнее ст. Казлу-Руда);

5-я стрелковая дивизия (штаб дивизии — Лукше) — в Юровском лагере; ее три батальона на рубеже Жиле (10 км южнее Юрбаркас), Добишки, Пеншишки;

33-я стрелковая дивизия (штаб дивизии — 5 км юго-западнее Пильвишки) — в районе Вилкавишкис, Мариамполь; имеет три батальона на рубеже (иск.) Наумиестис, Боблавка;

188-я стрелковая дивизия (штаб дивизии — роща 14 км южнее Вилкавишкис) — в Юровском лагере; имеет три батальона на рубеже Вирбалис, Виштынец;

128-я стрелковая дивизия (штаб дивизии — лес 5 км западнее Сейрияй) занимает район Лозьдзее, Сейрияй, Симнас;

б) 23-я стрелковая дивизия в ночь на 22.6.41 г. выступит из района Пагелижяй (20 км юго-западнее Укмерге) в район Андрушканцы для дальнейшего следования в район лесов южнее и юго-восточнее Каунас;

в) 126-я стрелковая дивизия в ночь на 22.6.41 г. выступает из Жиежморяй и следует в район Пренай;

г) управление 29-го стрелкового корпуса, 184-я стрелковая дивизия и 429-й гаубичный артиллерийский полк резерва Главного командования — в Оранском лагере; 179-я стрелковая дивизия — в Свенцянском лагере;

2-я танковая дивизия — в лагере 5 км юго-восточнее Ионава;

84-я моторизованная дивизия — в районе Кайшядорис;

5-я танковая дивизия в районе Алитус на восточном берегу р. Неман;

е) 10-я артиллерийская бригада противотанковой обороны — в районе Казлу-Рудских лесов;

ж) штаб армии — форт № 6 Каунас.

Четвертое. 27-я армия (22-й стрелковый корпус, 67-я стрелковая дивизия и 3-я отдельная стрелковая бригада) занимает пункты постоянной дислокации.

24-й стрелковый корпус: управление, корпусные части и 181-я стрелковая дивизия — в лагерях в районе Гулбене;

183-я стрелковая дивизия — на марше в Рижский лагерь. До наступления темноты 21.6.41 г. — в районе Зосены, Собари (50 км западнее Гулбене).

Штаб армии — Рига.

Начальник штаба

Прибалтийского Особого военного округа

генерал-лейтенант П. Кленов

Заместитель начальника

Оперативного отдела штаба округа

полковник С. Киносян.

А в это время на противоположном берегу реки Неман германские части группы армий «Север» заняли исходные позиции для удара по войскам ПриОВО. Прогревались моторы самолетов и танков, на заданные цели наводились стволы германских орудий.

Вот-вот мирную тишину нарушат разрывы тысяч снарядов и бомб. Начнется самая кровопролитная в истории человечества война.

2. ПЛАН «БАРБАРОССА»

Впервые мысль о нападении на СССР А. Гитлер высказал на совещании высшего военного руководства осенью 1939 года: «Мы сможем выступить против России

только тогда, когда у нас будут свободны руки на Западе»¹.

С этого времени идея удара по России не покидала А. Гитлера, но пока войска вермахта были связаны боевыми действиями в Западной Европе, с реализацией ее можно было повременить.

Но уже 30 июня 1940 года после головокружительных успехов на западном театре военных действий начальник Генерального штаба сухопутных войск Германии генерал Ф. Гальдер записал в своем дневнике: «Особое внимание — на Восток»². С этого времени и началась непосредственная подготовка вооруженных сил Германии к нападению на СССР.

31 июля 1940 года Гитлер принял окончательное решение о военном нападении на СССР. 9 августа 1940 года Генеральным штабом Германии была издана первая директива, на основании которой началось инженерное оборудование районов предстоящего театра военных действий на Востоке. Уже с 26 августа началась переброска десяти пехотных и двух танковых дивизий в восточные районы Польши. К этому времени на ее территории были сосредоточены семь пехотных дивизий вермахта.

Политическое руководство Германии прекрасно понимало, что на их пути к мировому господству стоит Россия, чья военная мощь росла с каждым годом. Ф. Гальдер записал 4 ноября 1940 года: «Россия остается главной проблемой в Европе. Должно быть сделано все, чтобы быть готовыми к полному расчету с ней»³.

5 декабря 1940 года подробный план нападения на СССР был представлен на утверждение А. Гитлеру. 18 декабря 1940 года директива на развертывание военных действий против СССР под номером 21 была подписана и получила кодовое название — план «Барбаросса» (Fall Barbarossa). В ней излагались только общий замысел и исходные указания.

План войны против СССР включал в себя, кроме названной директивы, распоряжения Верховного главнокомандо-

¹ От «Барбароссы» до «Терминала», с. 34.

² Ф. Гальдер. Военный дневник. Т. 2. М., 1969. С. 495.

³ Там же, с. 221.

Стратегическая обстановка к 22 июня 1941 года и направления удара

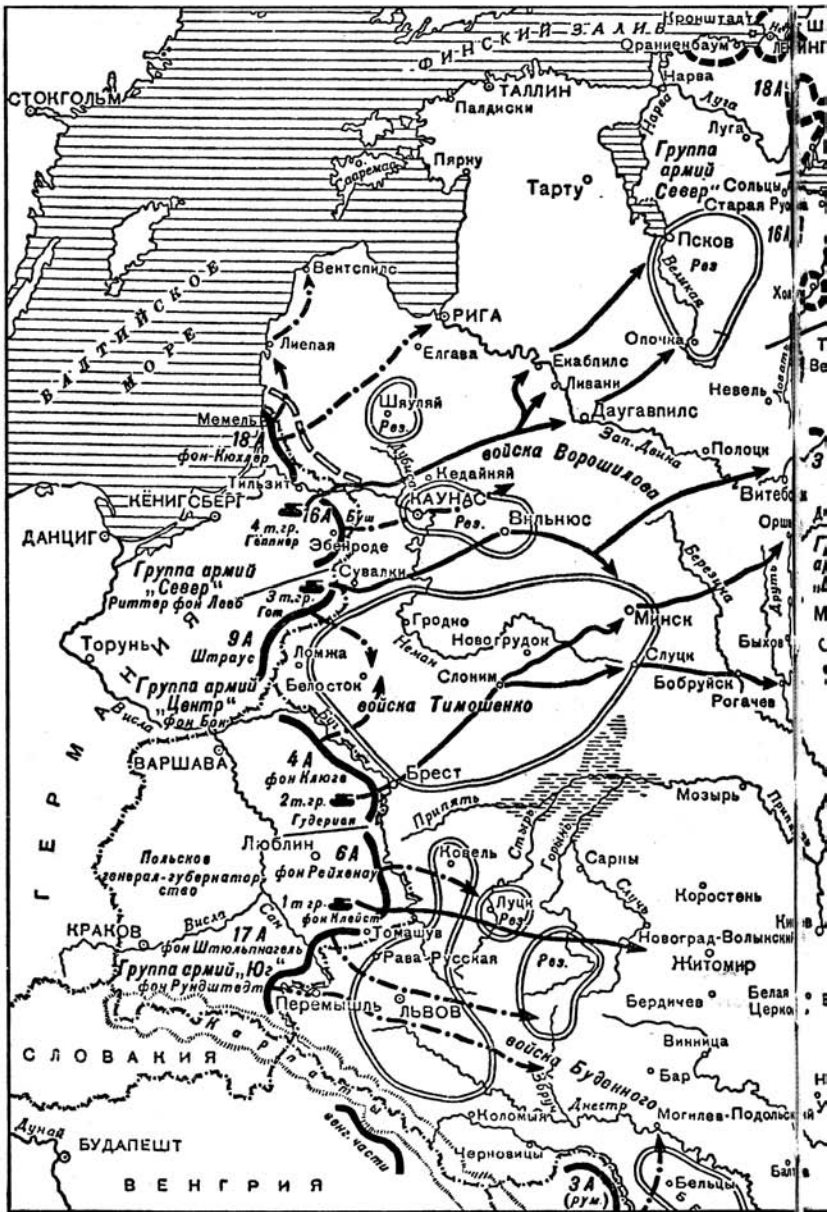

ни ударов немецко-фашистских войск по плану «Барбаросса»

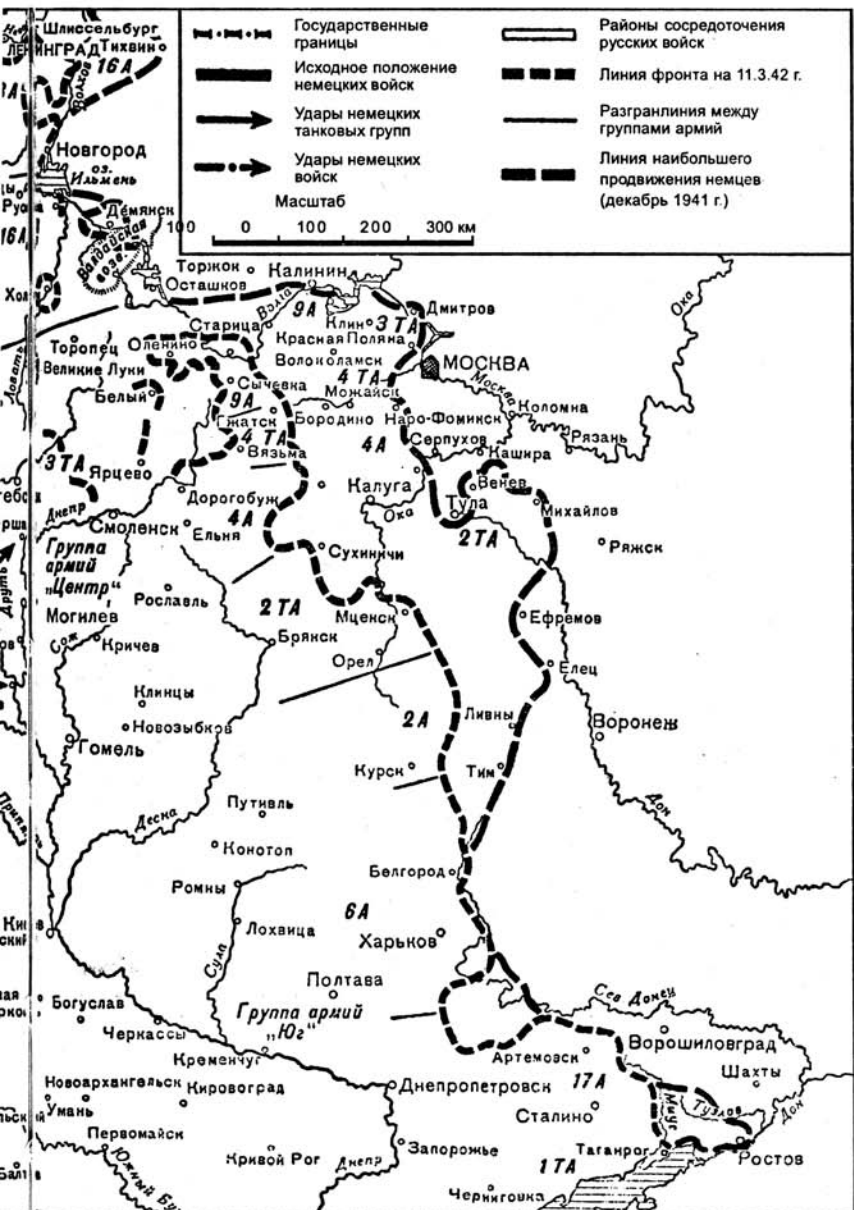

вания по стратегическому сосредоточению и развертыванию вооруженных сил Германии, их материально-техническому обеспечению, подготовке театра боевых действий, а также другие документы. Особое внимание в плане «Барбаросса» уделялось вопросам секретности, в связи с чем были намечены и проведены определенные мероприятия по дезинформации противника, чтобы оправдать начавшуюся переброску войск вермахта к границам с СССР.

Планом «Барбаросса» предусматривалось нанести поражение России в ходе одной краткосрочной кампании еще до того, как будет закончена война против Англии. В качестве главных стратегических объектов назывались Москва, Ленинград, Центральный промышленный район и Донецкий угольный бассейн.

Перед вермахтом была поставлена задача разгромить советские войска в Прибалтике, Белоруссии и на Правобережной Украине и полностью исключить возможность их отхода за реки Днепр и Западная Двина. В успешной реализации своих замыслов Гитлер и его военачальники не имели ни малейшего сомнения.

И уже в декабре 1940 года в Генеральном штабе Германии была проведена первая штабная игра по отработке Восточной операции войск вермахта.

9 января 1941 года, выступая на совещании высшего руководства вооруженными силами, Гитлер заявил: «Особенно важен для разгрома России вопрос времени. Хотя русские вооруженные силы и являются глиняным колосом без головы, однако точно предвидеть их дальнейшее развитие невозможно. Поскольку Россию в любом случае необходимо разгромить, то лучше это сделать сейчас, когда русская армия лишена руководителей и плохо подготовлена.... Тем не менее и сейчас нельзя недооценить русских. Поэтому немецкое наступление должно вестись максимальными силами. Поэтому необходимы самые решительные действия»¹.

Вся промышленность Германии и порабощенных ею стран Европы переключилась теперь на производство вооружения для войск вермахта. В стране прошла очередная

¹ ВИЖ. 1967. № 2. С. 83.

мобилизация, численность воинского контингента была доведена до 7 234 000 человек. В действующей армии она составила 3 800 000 солдат и офицеров; в резервной армии — 1 200 000; в военно-воздушных силах — 1 680 000; в военно-морском флоте — 404 000; в войсках СС — 150 000.

В целом вермахт на тот момент располагал 208 дивизиями (танковых — 21, моторизованных — 14) и 7 отдельными бригадами, имевшими на вооружении 5639 танков и штурмовых орудий, свыше 61 000 орудий и минометов. В ВВС Германии насчитывалось около 6500 боевых самолетов.

Против СССР немцы задействовали большую часть своих сухопутных, воздушных и морских сил. Об этом красноречиво говорят следующие цифры. Для поддержания оккупационного порядка в странах Западной Европы и ведения боевых действий в Северной Африке Германия держала в Норвегии и Дании — не более 9 дивизий; в Голландии, Бельгии и Франции — 38 дивизий и 2 танковые бригады; в Югославии и Греции — 8 дивизий; в Северной Африке — 2 дивизии¹.

Кроме того, в резерве Главного командования сухопутных войск вермахта, дислоцированных в Германии, Польше и на Балканах, насчитывалось 24 дивизии (в их числе две танковые и одна моторизованная) и три бригады, причем 12 дивизий должны были прибыть на Восточный фронт до 4 июля 1941 года².

Планом «Барбаросса» планировалось использовать тактику боевых действий германских войск, оправдавшую себя при проведении западноевропейской и польской кампаний. Однако подчеркивалось, что в отличие от боевых действий на Западе наступление против войск Красной Армии необходимо было вести одновременно на всех фронтах, как на главных стратегических направлениях, так и на второстепенных участках.

¹ Операции Советских Вооруженных сил в Великой Отечественной войне 1941—1945 гг., с. 36—37.

² История Великой Отечественной войны 1941—1945 гг. Т. 3. М., 1974. С. 330.

Для более подробного освещения вопроса о подготовке вооруженных сил Германии к нанесению удара по СССР рассмотрим структуру командования вермахта.

Схема 7. Организация военного руководства вермахта

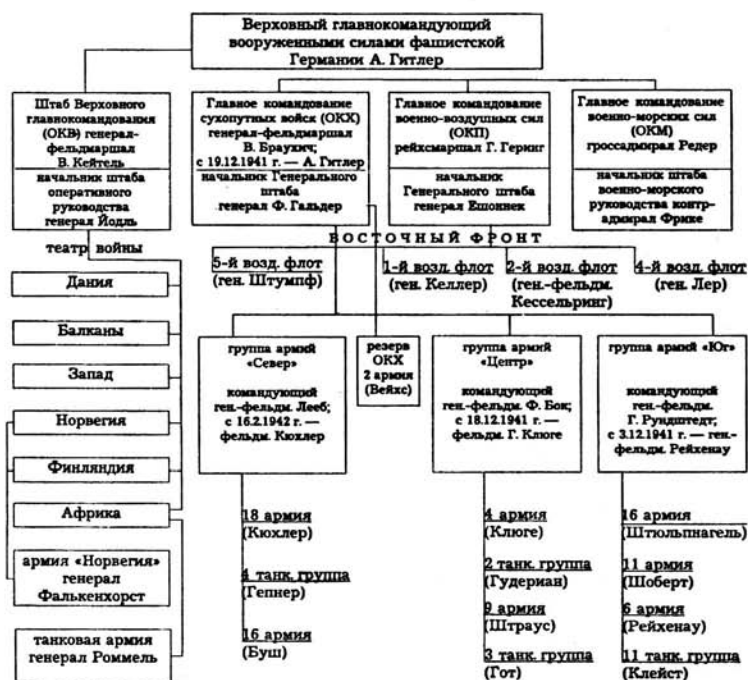

Основной войсковой стратегической единицей вермахта являлась группа армий. В нее входили 2—3 полевые армии и 1—2 танковые группы. Армия объединяла 3—5 армейских корпусов. Танковая группа состояла из 2—3 моторизованных корпусов; иногда в нее входили и 1—2 армейских корпуса. Армейские и моторизованные корпуса включали 2—5 дивизий.

Сухопутные войска, готовящиеся к нападению на СССР, были сведены в три группы армий: «Север», «Центр» и «Юг». 2-я отдельная полевая армия под командованием генерал-полковника фон Вейхе оставалась в резерве Главного командования вермахта.

На территории Восточной Пруссии, Польши и Румынии против войск Красной Армии на 22 июня 1941 года были развернуты 123 немецкие дивизии (пехотных — 77, легкопехотных — 4, горнострелковых — 2, танковых — 17, моторизованных — 13, кавалерийских — 1, охраняемых — 9) и 2 бригады¹.

Нельзя забывать и о том, что крупные контингенты войск предоставили Германии и многие ее союзники.

Таблица 22. Состав и вооружение войск союзников Германии, участвующих в нападении на СССР²

	Венгрия*	Румыния	Италия**	Финляндия
Численность войск	70 000	360 000	60 900	470 000
Дивизий	—	13	3	16
Бригад	4	9	—	3
Танков и штурмовых орудий	116	60	60	86
Орудий и минометов	свыше 200	около 3000	1000	свыше 2000
Боевых самолетов	48	623	70	307

* Венгерский подвижный корпус начал боевые действия на советско-германском фронте в середине июля 1941 года³.

** Итальянские войска (две кавалерийские дивизии и одна моторизованная) должны были направиться на Восточный фронт уже после начала боевых действий.

На территории Финляндии разместились войска так называемой «Карельской армии» под командованием генерал-лейтенанта Гейнрихса и армия «Норвегия», которой командовал генерал-полковник фон Фалькенхорст. В поддержку финляндским частям были выделены 36-й армейский корпус (169-я дивизия и моторизованная бригада СС) и горнострелковый корпус «Норвегия» (2-я и 3-я горноегерские дивизии). В резерве названной группировки находилась и 163-я пехотная дивизия.

В победе немцы не сомневались. Генерал Ф. Гальдер написал тогда в своем дневнике: «В численном отношении

¹ Подсчитано по: Б. Мюллер-Гиллебранд. Сухопутная армия Германии 1933—1945 г. М., 2002. С. 260, 272, 273, 637—644; А. Филиппи. Припятская проблема. М., 1959. Карта 2.

² История второй мировой войны. Т. 3. М., 1974. С. 338.

³ Там же, с. 275.

превосходство на нашей стороне (боевой опыт, боевая выучка, вооружение, организация, руководство, национальные особенности характера, наличие идей)»¹.

Крупная группировка немецко-фашистских войск была сосредоточена против войск Прибалтийского округа. Здесь, на 230-километровом участке советско-германской границы, от Мемеля (Клайпеда) до Гольдапа, противник сконцентрировал войска группы армий «Север» под командованием генерал-фельдмаршала фон Лееба (начальник штаба генерал Бреннеке). Перед ними ставилась следующая задача: «Нанести сильный сосредоточенный удар из района Восточной Пруссии, прорвать оборону приграничных войск Красной Армии и, развивая стремительное наступление в направлении Даугавпилс, северо-восточнее Опочки, окружить и уничтожить прибалтийскую группировку войск русских, не допустив их отхода за реку Западная Двина.

В дальнейшем войскам группы армий развить наступление в направлениях Псков, Ленинград и Рига, Нарва, Ленинград, захватить порты на Балтийском море, лишив русский флот опорных баз, и создать условия для полной блокады Ленинграда и уничтожения Балтийского флота»².

Первыми должны были начать вторжение в Прибалтику две ударные группировки немецких войск, сосредоточенные в районе Тильзита (Восточная Пруссия) и по обоим берегам реки Неман, в ее нижнем течении.

В состав группы армий «Север» входили следующие соединения:

— 18-я полевая армия под командованием генерал-полковника фон Кюхлера (начальник штаба — полковник Хассе), в которую входили 1-й, 26-й и 38-й армейские корпуса (7 пехотных и одна охранная дивизии);

— 16-я полевая армия под командованием генерал-полковника Буша (начальник штаба — полковник Вутман) включала 2-й, 10-й и 28-й армейские корпуса (8 пехотных и одна охранная дивизии);

¹ Ф. Гальдер. Указ. соч., с. 346.

² История Великой Отечественной войны 1939—1945 гг. Т. 4. М., 1975. С. 22.

— 4-я танковая группа под командованием генерал-полковника Геппнера, в составе которой действовали 41-й моторизованный корпус генерал-полковника Рейнгардта (1-я и 6-я тд, 36-я мд, дивизия СС «Тотенкопф» и 269-я пд) и 56-й моторизованный корпус генерала пехоты фон Манштейна (8-я тд, 3-я мд, 290-я пд).

В резерве командования группы армий «Север» оставались 23-й и 50-й армейские корпуса.

Перед 18-й полевой армией была поставлена следующая задача: сильным ударом прорвать фронт обороны приграничных частей 8-й армии ПриБОВО, развить наступление вдоль дороги Тильзит — Рига, форсировать Западную Двину у Плявинаса и южнее, окружить и уничтожить советские войска, сосредоточенные юго-западнее Риги. В дальнейшем, развивая наступление в направлении Пскова и Острова, 18-я армия должна была воспрепятствовать отходу советских войск южнее Чудского озера на восток, овладеть территорией Эстонии и захватить главные русские балтийские порты¹.

16-я полевая армия должна была прорвать фронт обороны приграничных войск 11-й армии ПриБОВО, развернуть стремительное наступление вдоль дороги Эбенроде — Каунас в направлении Каунас — Даугавпилс и выйти в район Опочки, чтобы окружить и уничтожить войска ПриБОВО, не допустив их отхода за Западную Двину².

Решающая роль в наступательных операциях отводилась бронетанковым войскам вермахта. Им предписывалось во взаимодействии с авиацией и пехотными соединениями быстро прорвать оборону наших приграничных частей и, стремительно продвигаясь в глубь советской территории, окружить отходящие от приграничных районов войска Красной Армии. Темп продвижения танковых групп планировался от 40 до 90 км в сутки.

Перед соединениями 4-й танковой группы ставилась задача при поддержке пехотных частей 16-й и 18-й полевых армий прорвать оборону приграничных войск ПриБОВО в районе озера Виштынецкое и по шоссе Тильзит — Шяу-

¹ ВИЖ. 1991. № 3. С. 37—38.

² Там же.

лй стремительно продвинуться в район Даугавпилса, захватив мосты и плацдармы на восточном берегу Западной Двины. В дальнейшем 4-я танковая группа должна была выйти в район северо-восточнее Опочки, не допустить отхода войск Красной Армии из Прибалтики, разгромить их во взаимодействии с подошедшими к этому времени пехотными соединениями группы армий «Север» и создать предпосылки для дальнейшего продвижения в направлении Псков — Ленинград¹.

Группа армий «Север», предназначенная для удара по войскам ПриОВО, насчитывала 29 дивизий, в том числе 20 пехотных (1-я, 11-я, 12-я, 21-я, 30-я, 32-я, 58-я, 61-я, 86-я, 121-я, 122-я, 123-я, 126-я, 206-я, 217-я, 253-я, 254-я, 260-я, 290-я и 291-я), 3 танковые, 3 моторизованные и 3 охранные (207-я, 281-я и 285-я).

Для усиления группы армий «Север» из резерва Главного командования вермахта были выделены дополнительные силы, включавшие:

- дивизион самоходных артиллерийских установок;
- 5 батарей самоходных артиллерийских установок;
- 6 пушечных дивизионов 105-мм орудий;
- 2 пушечных дивизиона 150-мм орудий;
- 11 дивизионов тяжелых полевых гаубиц;
- 2 смешанных артиллерийских дивизиона;
- 4 мортирных дивизиона 210-мм орудий;
- 2 дивизиона химических минометов;
- полк шестиствольных химических минометов;
- 3 истребительно-противотанковых дивизиона;
- 2 зенитных батальона;
- 2 зенитно-артиллерийских дивизиона РК;
- 7 зенитных батарей;
- 2 железнодорожные батареи;
- 3 бронепоезда;
- 2 самокатных батальона;
- 1 пулеметный батальон;
- 9 дивизионов АИР;
- 2 батареи привязных аэростатов;
- 13 саперных батальонов;

¹ ВИЖ. 1991. № 3. С. 37—38.

- 5 мотостроительных батальонов;
- 21 строительный батальон;
- 8 дорожно-строительных батальонов;
- 1 дегазационный отряд и 1 дорожно-дегазационный отряд¹.

На левом фланге ПрибОВО, в районе от Гольдапа до Сувалок, на 70-километровом участке сосредоточились соединения 3-й танковой группы, а также 6-го (6-я и 26-я пехотные дивизии) и 5-го (5-я и 35-я дивизии) армейских корпусов 9-й полевой армии (командующий — генерал-полковник Штраус), входившие в группу армий «Центр».

3-я танковая группа под командованием генерал-полковника Г. Гота должна наступать на стыке Прибалтийского и Западного округов, в ее задачу входило прорвать оборону приграничных частей Красной Армии и стремительно продвигаться в направлении Алитус, Вильнюс, Молодечно, Минск, создавая тем самым условия для окружения основной группировки войск ЗапОВО. В состав этой группы входили:

— 39-й моторизованный корпус генерала танковых войск Шмидта (7-я и 20-я тд, 14-я и 20-я мд);

— 57-й моторизованный корпус генерала танковых войск Кунтцена (12-я и 19-я тд, 18-я мд).

Группу армий «Север» с воздуха поддерживал 1-й воздушный флот Германии под командованием генерал-полковника Келлера, насчитывавший в своем составе 430 боевых самолетов, в том числе 270 бомбардировщиков и 110 истребителей². В него входили:

— 1-й авиакорпус (1-я, 76-я и 77-я бомбардировочные эскадры, имеющие на вооружении самолеты Ju 87, Ju 88, He 111);

— 54-я истребительная эскадра (Bf 109, Bf 110);

— группа 53-й истребительной эскадры;

— две разведывательные эскадрильи (50 самолетов).

Действия 1-го воздушного флота поддерживали несколько групп береговой авиации из соединения «Остзее».

¹ Б. Мюллер-Гиллебранд. Сухопутная армия Германии 1933—1945 гг. Т. 2. М., 1958. С. 260—264.

² ВИЖ. 1991. № 3. С. 19.

В 1-м воздушном флоте (с поддерживающими частями) к моменту нападения на войска ПрибОВО насчитывалось десять боевых авиагрупп, три полных и одна неполная авиагруппа истребителей и две разведывательные эскадрильи, всего 760 самолетов¹.

Таким образом, против войск Прибалтийского округа на всем фронте советско-германской границы сосредоточилась самая мощная группировка немецко-фашистских войск².

Таблица 23. Соотношение сил и средств в полосе обороны войск ПрибОВО на 22 июня 1941 года

Характеристика	ПрибОВО	Группа армий «Север»	С учетом 3-й тгр и частей 5-го и 6-го ак
Дивизии: стрелковые (пд)	19	23	27
танковые	4	3	7
моторизованные	2	3	6
вдбр	3	—	—
осбр	1	—	—
Личный состав, чел.	440 000	655 000	787 500
Орудий и минометов	7467	7673	8348
Танков и штурмовых орудий	1471*	679	1179
Боевых самолетов	1211	430	760

* Только в механизированных корпусах.

К началу войны войска вермахта были полностью отмобилизованы и как никогда сильны, под ружье была поставлена значительная часть населения Германии и поработенных стран Западной Европы. Уровень подготовки немецких войск был очень высок.

Штабы групп армий, а также дивизий, корпусов и армий имели хорошую оперативную подготовку, были подготовлены к управлению частями в ходе намечавшихся боевых действий.

Командование группы армий «Север», 16-й и 18-й полевых армий, 3-й и 4-й танковых групп, корпусов и дивизи-

¹ И.Т. Иноземцев. Под крылом — Ленинград. М., 1976. С. 28.

² Более подробно организационная структура войск Германии, тактико-технические характеристики вооружения, находившиеся в войсках вермахта, приведены в приложениях № 2—5.

зий имело богатый боевой опыт, полученный на полях сражений первой мировой войны и в боевых действиях в странах Западной Европы.

Политическое и военное руководство Германии было полностью уверено в подготовке своих генералов и офицеров, в их способности грамотно действовать в любых боевых условиях. Генерал Ф. Гальдер писал: «Впечатляет бесконечность пространства, где будут наступать наши войска. Возможность сохранения локтевой связи здесь отпадает сама собой. Зато приобретает большое значение единство боевых действий дивизий. Здесь должен окупиться весь труд, который мы десятилетиями вкладывали в подготовку дивизионного звена командования»¹.

Заранее были предусмотрены меры для ведения борьбы с советскими танками. В войсках вермахта насчитывалось 14 459 противотанковых орудий 37-мм и 1047 орудий 50-мм калибра², в каждой пехотной дивизии имелось 70—80 противотанковых орудий, причем дивизионная артиллерия, в том числе и вторых эшелонов, была выдвинута в боевые порядки наступающих частей. Готовность немецких солдат к борьбе с танками наглядно подтвердили боевые действия под Шяуляем, Гродно, Бродами.

Рассчитывая на сокрушительное поражение войск Прибалтийского округа, командование группы армий «Север» приняло решение нанести первый удар максимальными силами. С этой целью армейским и моторизованным корпусам были приданы эскадрильи самолетов ближней разведки, что значительно повысило их боевые возможности. 16-ю и 18-ю полевые армии, а также 4-ю танковую группу развернули в один эшелон. Оперативное же построение войск армий и танковой группы было двухэшелонным, аналогичным образом были сформированы боевые порядки корпусов и дивизий.

Вторжение на территорию Прибалтики должно было осуществляться на фронте протяженностью 50—70 км, для каждой дивизии был определен свой фронт — 5—10 км,

¹ Ф. Гальдер. Указ. соч., с. 582—583.

² Б. Мюллер-Гиллебранд. Указ. соч., с. 147.

что позволяло создать высокую оперативную плотность прорыва обороны приграничных частей ПриБОВО.

Самые мощные силы гитлеровцы сконцентрировали на двух главных направлениях: Тильзит — Шяуляй и Сувалки — Вильнюс.

Таблица 24. Соотношение сил группы армий «Север» и соединений ПриБОВО

Направление удара	Состав войск I эшелона войск вермахта	Фронт наступления	Состав войск РККА в полосе наступления
Тильзит — Шяуляй	1-я, 6-я, 8-я танковые, 269-я и 290-я полевые дивизии	50 км	125-я стрелковая дивизия и полк 90 сд
Сувалки — Вильнюс	7-я, 12-я, 20-я танковые, 5-я, 6-я, 26-я и 35-я полевые дивизии	70 км	11 батальонов

Для осуществления оперативного руководства пункты управления войсками вермахта были заблаговременно, еще до начала войны, передислоцированы ближе к району будущего театра военных действий. Ставка А. Гитлера «Вольфшанце» («Волчье логово») расположилась в районе Растенбурга (Кентшина), главное командование сухопутных войск — возле Ангенбурга, главное командование ВВС — в районе Гольдапа.

Большое внимание германское командование уделяло и Балтийскому региону. К 22 июня 1941 года немцы на Балтийском море сосредоточили внушительные силы: 1 линкор, 4 крейсера, 34 миноносца, около 80 подводных лодок, 10 минных заградителей, большое количество торпедных катеров, сторожевых кораблей и тральщиков¹. Причем 48 кораблей они еще до нападения на СССР перебазировали в порты Финляндии.

Активно действовала германская разведка, перед которой Генеральный штаб поставил задачу собрать исчерпывающую информацию о состоянии, вооружении и дислокации войск Красной Армии. В полную силу заработала и служба дезинформации. Начались регулярные разведывательные полеты авиации над приграничной территорией СССР, участились случаи заброски в Прибалтику и

¹ Ю.А. Пантелеев. Указ. соч., с. 26.

другие районы агентов и диверсантов. Кроме данных о составе и дислокации войск, они собирали информацию о важных государственных и военных объектах, состоянии и пропускной способности железных и шоссейных дорог, грузоподъемности железнодорожных и шоссейных мостов на территории округа, о местах проживания командного состава.

В соответствии с заранее установленным сигналом диверсанты должны были приступить к действиям. Их целью было физическое уничтожение командиров, нарушение проводной связи, создание паники среди местного населения и военнослужащих, совершение диверсий на государственных и военных объектах.

За 15—20 дней до начала войны германские разведывательные самолеты провели аэрофотосъемку аэродромов, баз хранения топлива и боеприпасов, мест дислокации воинских частей на территории ПриОВО¹. Это помогло немцам установить, что на всем протяжении советско-германской границы идет ускоренное строительство укрепленных районов, полевых пунктов обороны, сооружение новых и реконструкция старых аэродромов и посадочных площадок.

Таким образом, к лету 1941 года немецкое командование смогло с большой точностью определить численный состав войск Прибалтийского округа.

Обобщенные разведанные легли в основу сделанного германским Генштабом вывода о том, что группе армий «Север» на Прибалтийском фронте будут противостоять войска 8-й, 11-й и 27-й армий Красной Армии, что семь советских дивизий развернуты на самой границе, а части 24 стрелковых, двух кавалерийских, двух танковых дивизий и шести мотомеханизированных бригад сосредоточены возле Вильнюса, Каунаса, Шяуляя, в районах Опочки и Пскова.

Эта и другая информация была опубликована в специальном бюллетене немецкого командования о состоянии вооруженных сил Красной Армии.

В бюллетене подчеркивалось, что советские танковые войска в количественном отношении довольно велики, но

¹ ЦАМО РФ, оп. 142687, д. 1, л. 3; д. 6, л. 8.

«...попытки русских использовать танковые соединения для решения оперативных задач при современном состоянии их подготовки должны потерпеть неудачу, как вследствие трудностей управления ими со стороны командования, так и вследствие транспортных затруднений. Поэтому применение сильных танковых (мотомеханизированных) соединений при проведении крупных наступательных операций маловероятно. Они будут вводиться в действие, главным образом, в качестве подвижных оперативных резервов для борьбы с прорвавшимся противником»¹. Особое внимание обращалось на тот факт, что дивизия вермахта превосходит стрелковую дивизию Красной Армии по количеству личного состава, вооруженности автоматическим оружием, технической оснащенности средствами тяги и транспорта. Отмечалось и то, что в Прибалтике возможно появление новейших русских самолетов. По поводу долговременных и полевых оборонительных сооружений на границах Прибалтики говорилось следующее: они находятся еще в стадии строительства и укомплектования личным составом.

Имеющиеся у командования вермахта данные по численному и боевому составу войск Красной Армии, несмотря на определенную недооценку их количества и боеспособности, свидетельствовали, что рассчитывать на победу малыми силами нельзя. Отсюда становится понятным, почему стратегическое сосредоточение войск вермахта на советско-германской границе, начатое осенью 1940 года, продолжалось вплоть до июня 1941 года. Войска перебрасывались в основном по железной дороге в условиях строжайшей секретности. Сосредоточение осуществлялось и в соответствии с установленной Генштабом очередностью, позшелонно, т.е. с таким расчетом, чтобы максимальное количество прибывающих соединений (особенно бронетанковых и моторизованных) можно было развернуть у границы непосредственно перед самым началом боевых действий. С 16 июня 1941 года ударные группировки немецких войск начали выдвигаться на исходные позиции. Это выдвижение было завершено в ночь на 21 июня 1941 года.

¹ ВИЖ. 1959. № 2. С. 48.

Основные силы люфтваффе тоже перебазировались на приграничные аэродромы и были готовы поддержать наступление полевых частей. Истребительная авиация разместилась в 40—60 км от границы, бомбардировочная — на расстоянии до 180 км.

Таким образом, к 22 июня 1941 года вооруженные силы Германии были полностью отобилизованы и оснащены техникой и вооружением по штатам военного времени, все планы нападения и ведения боевых действий против войск Красной Армии были отработаны и уточнены, а переброска войск в заданные районы завершена.

21 июня 1941 года в 13 часов во все германские части был передан условный сигнал «Дортмунд», подтверждающий дату нападения на СССР — 22 июня 1941 года и время вторжения — 3.30 (время берлинское. — Р.И.)

3. РАЗВЕДКА ДОКЛАДЫВАЛА ТОЧНО...

В предвоенные годы в адрес командования западных приграничных округов, руководства НКВД, Генерального штаба и И.В. Сталину лично поступало много сообщений от советских разведчиков, свидетельствующих о том, что Германия готовится напасть на СССР. Не все в этих сообщениях было абсолютно достоверным, нередко к общему потоку разведывательных данных примешивалась дезинформация, что в ряде случаев приводило к ошибочным выводам.

20 марта 1941 года начальник Разведывательного управления Красной Армии генерал-лейтенант Ф.И. Голиков представил руководству страны доклад, содержащий сведения исключительной государственной важности. Речь в нем шла о возможных направлениях ударов немецко-фашистских войск при нападении на СССР. В одном из приведенных в докладе донесений, в частности, отмечалось:

«Из наиболее вероятных действий, намечаемых против СССР, заслуживают внимание следующие: ... для наступления на СССР создаются три армейские группы: 1-я группа под командованием генерал-фельдмаршала Бока наносит удар в направлении Петрограда; 2-я группа под командо-

ванием генерал-фельдмаршала Рундштедта — в направлении Москвы и 3-я группа под командованием генерал-фельдмаршала Лееба — в направлении Киева»¹.

Особое внимание обращалось на то обстоятельство, что начала военных действий против СССР следует ожидать между 15 мая и 15 июня 1941 года.

Однако вывод, сделанный генералом Ф.И. Голиковым, поставил под сомнение всю эту ценнейшую информацию:

«1. На основании всех приведенных выше высказываний и возможных вариантов действий весной этого года считаю, что наиболее возможным сроком действий против СССР будет являться момент после полной победы над Англией, или после заключения с ней почетного для Германии мира.

2. Слухи и документы, говорящие о неизбежности весной этого года войны против СССР, необходимо расценивать как дезинформацию, исходящую от английской, и даже, может быть, германской разведки»².

Тем не менее сведений из различных источников о подготовке фашистской Германии к нападению на СССР поступало все больше и больше. Так, 31 марта 1941 года посол СССР в Германии В.Г. Деканозов доложил о переданном в советское посольство письме, в котором говорилось, что «...в ближайшее время начнется нападение на СССР. Германская армия стоит наготове»³. В нем назывались и направления планируемых ударов вермахта по приграничным войскам Красной Армии.

Напряженность на западной границе возрастала с каждым днем. От агентурной разведки, местных жителей и перебежчиков в разведорганы ПриОВО поступали все новые и новые тревожные сообщения. Приведу лишь несколько примеров. Так, начиная с апреля 1941 года в сопредельные с советской Прибалтикой районы один за другим прибывали эшелоны с войсками и техникой; ремонтировались старые и строились новые аэродромы, дороги, мосты, в приграничной полосе возводились блиндажи, отрывались тран-

¹ Г.К. Жуков: Указ. соч., с. 239—240.

² Там же, с. 240.

³ ВИЖ. 1991. № 6. С. 19.

шей, оборудовались артиллерийские позиции и наблюдательные пункты.

В период с 1 по 19 апреля 1941 года к советско-германской границе в Восточной Пруссии были переброшены следующие части: в Клайпедскую область — две пехотные дивизии, пехотный полк, кавэскадрон, артдивизион, танковый батальон, рота самокатчиков; в район Сувалки — Лыкк — до двух мотомехдивизий, четыре пехотных и два кавалерийских полка, танковый и саперный батальоны; в район Мышинец — Остроленка — до четырех пехотных и один артиллерийский полки, танковый батальон и батальон мотоциклистов¹.

Уже к середине мая 1941 года в городе Пиллау было сосредоточено около двух пехотных полков, 6—7 дивизионов морской пехоты, полк тяжелой артиллерии калибра 245 и 305 мм, танковый полк в составе 250 танков, авиасоединение, имевшее 100 гидросамолетов и 50 бомбардировщиков Ju 87.

20 мая 1941 года от руководства пограничных войск НКВД поступил очередной тревожный доклад, в котором говорилось, что с 20 апреля по 19 мая 1941 года группировка германских войск в районах, граничащих с СССР, значительно увеличилась: «...по Клайпедской области на шесть пехотных, две танковых и две моторизованных дивизии, девять артиллерийских полков, одну кавбригаду, шесть саперных батальонов; по району Сувалки — на одну пехотную, одну кавалерийскую, одну моторизованную дивизии, на два артиллерийских полка и саперный полк»².

Нельзя не упомянуть и еще об одном немаловажном факте. 6 мая 1941 года нарком ВМФ Н.Г. Кузнецов получил сообщение от военно-морского атташе из Берлина. Капитан I ранга Воронцов докладывал, что, по словам одного германского офицера из ставки Гитлера, немцы готовят к 14 мая вторжение в СССР через Финляндию, Прибалтику и Румынию, причем это вторжение будет сопровождаться мощными налетами авиации на Москву и Ленин-

¹ Пограничные войска СССР. 1939—1941 гг. М., 1969. С. 374—375.

² Там же, с. 384.

град и высадкой парашютных десантов в приграничных центрах России.

Об этом немедленно доложили И.В. Сталину. Но, к сожалению, адмирал Н.Г. Кузнецов сопровождал свой доклад таким вот заключением: «Полагаю, что сведения являются ложными и специально направлены по этому руслу с тем, чтобы проверить, как на это будет реагировать СССР»¹.

Судите сами, как должно было вести себя правительство в ситуации, когда снизу идет тревожнейшая информация, а руководство разведорганов и Генеральный штаб полагают, что она ложная. Тем не менее хочу подчеркнуть, что оставлять без внимания эти сообщения было просто преступно.

Хочу добавить к сказанному выше еще несколько деталей. По наблюдениям пограничников, с середины мая 1941 года в приграничной полосе стали появляться рекогносцировочные группы, возглавляемые генералами и старшими офицерами германской армии. Они вели наблюдение за советской территорией, проводили фото- и топографическую съемку, делали замеры на пограничных реках, совершали объезды приграничной территории.

Как вспоминает маршал Г.К. Жуков, «за период апрель — май 1941 года на территории Восточной Пруссии и польского генерал-губернаторства установлено сосредоточение до трех армейских группировок (штабы — Варшава, Улянуп, Усьмеж), 10 армейских корпусов, 68—76 пехотных дивизий, 6—8 моторизованных дивизий, 10 кавалерийских дивизий, 5 танковых дивизий, 65 арtpолков, 2—3 авиационных дивизий»².

11 июня 1941 года по линии органов НКВД прошел доклад о том, что немецкое посольство в Москве 9 июня получило из Берлина распоряжение о подготовке к эвакуации. В нем указывалось, что в подвальном помещении посольства сжигаются архивные и другие документы. В этот же день в армейские разведорганы поступило сообщение о том, что группировка немецких войск, сосредото-

¹ Г.К. Жуков. Указ. соч., с. 240—241.

² Там же, с. 385.

точных в Восточной Пруссии, получила приказ занять к 13 июня 1941 года исходные позиции для нападения на СССР, но затем этот срок был перенесен на 18 июня¹.

Все эти данные немедленно докладывались в Генеральный штаб и лично И.В. Сталину. Но ответ был один — «Не поддавайтесь на провокации!»

Мнение И.В. Сталина и высшего военного руководства о том, что Германия нападать на СССР не собирается, обсуждению не подлежало. Поэтому все попытки командующих западными приграничными округами и армиями проявить малейшую инициативу по усилению боеготовности своих войск решительно пресекались сверху.

Но все же какая-то обеспокоенность у политического и военного руководства страны была. Так, в середине мая 1941 года началась переброска вторых стратегических резервов Красной Армии из глубины территории ближе к западным границам: в район Идрица — Себеж — Дретунь — Витебск перебрасывалась 22-я армия из Уральского военного округа, в Белоруссию — 20-я из Орловского, на Украину — 21-я армия из Приволжского, 16-я из Забайкальского и 19-я армия из Северо-Кавказского. Иными словами, передислокации подлежали 58 стрелковых, 13 танковых и 6 моторизованных дивизий². Прибытие этих соединений в назначенные районы намечалось по плану на конец июня — начало июля 1941 года.

12 июня 1941 года нарком обороны СССР с разрешения правительства приказал командующим приграничными округами начать выдвижение войск из тыловых районов ближе к государственной границе. Стрелковые дивизии передвигались в приграничные районы походным порядком (48-я и 23-я) или следовали по железной дороге (11-я). Артиллерия на мхтяге и склады НЗ (неприкосновенного запаса) перевозились по железной дороге эшелонами.

19 июня 1941 года командующим западными приграничными округами было приказано сформировать управ-

¹ А.Г. Хорьков. Указ. соч., с. 148—149.

² М.В. Захаров. Генеральный штаб в предвоенные годы. М., 1978. С. 260—261.

ления фронтов и сосредоточить их к 22—23 июня 1941 года на полевых командных пунктах. Так, Военному совету ПриОВО было приказано выделить управление Северо-Западного фронта и перевести его на основной командный пункт, располагавшийся в районе Паневежиса.

Еще весной 1941 года военные советы внутренних военных округов получили указание Генерального штаба о передаче в распоряжение командования западных приграничных округов некоторого количества своих частей и соединений. Например, командование Уральского округа должно было передать ПриОВО две стрелковые дивизии.

20 июня 1941 года Военный совет ПриОВО, согласно распоряжению свыше, обязан был в двухдневный срок отработать вопросы взаимодействия с Балтийским флотом в соответствии с планом прикрытия государственной границы СССР.

Но все мероприятия, проводимые в штабах и округах, не оказали заметного влияния на повышение боеготовности войск, так как до начала боевых действий соединениям и частям приграничных округов запрещалось занимать оборону на своих участках вдоль границы.

20 июня 1941 года командующий 8-й армией ПриОВО в своей директиве указывал: «1. Еще раз подтверждаю, что боевые сооружения в полосе предполья частями не занимать. Подразделения держать позади сооружений в боевой готовности, производя работы по усилению обороны.

2. Завалы производить таким образом, чтобы они не были заметны со стороны границы»¹.

А противник действовал иначе, о чем красноречиво свидетельствует доклад начальника штаба ПриОВО генерал-лейтенанта Кленова Генеральному штабу от 18 июня 1941 года²:

Начальнику оперативного управления Генерального штаба Красной Армии генерал-лейтенанту Василевскому

¹ ЦАМО РФ, ф. 344, оп. 5564, д. 10, л. 36.

² ВИЖ. 1992. № 8. С. 27—28.

Начальнику разведуправления Генерального штаба
Красной Армии генерал-лейтенанту Голикову

На 17 июня 1941 года против ПрибОВО в полосе слева: Сувалки, Лыкк, Алленштейн, и по глубине — Кенигсберг, Алленштейн, установлено: штабов армий — два; штабов армейских корпусов — 6; пехотных дивизий — 19; мотодивизий — 5; бронедивизий — 1; танковых полков — 5 и до 9 отдельных танковых батальонов, всего не менее 2 танковых дивизий; кавалерийских полков 6—7; саперных батальонов — 17; самолетов свыше 500.

Группировка и дислокация войск (100 000 — 1) [прилагается карта].

1) Район Мемель, Тильзит, Вшивиль:

Мемель — штаб 291-й пд, 401-й и 610-й пп, 2 батальона 337-го пп, учебный батальон 213-го пп, 33-й, 61-й, 63-й артдивизионы, до двух танковых батальонов, батальон тяжелых пулеметов, 48-й, 541-й сап. батальоны, 7-й полк морской пехоты, училище подводного плавания;

Мельенераген — зенартдивизион; Бахман — до артдивизиона; Швепельн — танковый батальон; Давилай — 250-й пп; Роокен — батальон 660-го пп; Шилуте — штаб 5-й пд, штаб 161-й мд, штабы 660-го, 22-го пп, пехотный полк, дивизион ПТО, 208-й строительный батальон; Матцикен — артдивизион 206-го ап; Ляужей — 520-й сап. батальон; Рус — батальон 14-го пп, саперная рота; Вилляйкен — батальон 660-го пп; Ужлекен — батальон 660-го пп; Клокен — батальон 14-го пп, саперная рота; Каукмен — штаб и батальон 14-го пп, саперная рота;

Тильзит: штабы 7-го ак, 1-й пд, 290-й пд, 8-й мд, 1-й кав. бригады, 43-й, 45-й, 52-й, 213-й, 216-й, 501-й, 502-й, 503-й пехотные полки, штаб 469-го пп, батальон горнострелкового полка, 202-й, 204-й, 227-й, 206-й и 510-й мотополки, батальон 272-го мп, 1-й и 2-й кп, 22-й тап, 21-й лап, 290-й ап, 61-й ап, артдивизион 1-й кав. бригады, 212-й, 101-й танковые батальоны, батальон связи 7-го ак, 610-й отдельный батальон связи, 52-й понтонный батальон, 552-й и 557-й мотообозные батальоны;

Погеген — 291-й мп, батальон 350-го мп, 116-й танковый батальон; Пиктуненен — штаб 350-го мп, пехотный

батальон, 511-й дивизион ПТО; Гресцпелькен — до роты средних танков; Лаугарген — батальон 214-го пп, до ап, штаб строительного участка; Виллкишкен — пехотный батальон; Хайрих-Свальде — 44-й мп; Ломпенен — 31-й артдивизион ПТО; Господский двор Ернсталь — штаб и артдивизион 67-го ап; Рагнит — 3-й и 412-й сап. батальоны, артбатарея, мотоциклетная рота, 41-й зап. батальон; Куршен — 405-й пп; Шмалленингкен — пехотный батальон, сап. рота; Нойкирх — штаб 217-й пд.

Кроме того, по данным разведуправления от 9 июня 1941 года в Тильзит прибыли 3 танковых полка, 3 тяжелых артполка, 2 мотополка.

Данными разведотдела отмечены части 205-й пд и 20-й бронедивизии, 2 пехотных полка неустановленной нумерации, последние в лесу 1 км юго-западнее Тильзита.

2) Район Лазденен, Инстербург, Гольдап, Шталлупенен:

Пилькаллен — штаб и два батальона 41-го пп, зенартполк, сап. полк, военный госпиталь, кавэскадрон; Шталлупенен — 214-й пп (без 1 батальона), штаб стройучастка; Айдкунен — 2-й пп, батальон 412-го пп; Ширвинд — пехотный полк;

Гумбинен — штабы 12-го ак, 22-го ак (требует проверки), 16-й пп, конвойный дивизион, 27-й и 29-й пп, 6-й мп, 206-й, 570-й, 113-й и 32-й артполки, 4-й полк ПТО, 25-й танковый полк, 206-й кавполк, 217-я разведчасть, 337-й караульный батальон, 46-й, 10-й, 501-й пехотные батальоны, 43-й запасной батальон, 16-я авиагруппа (70—100 самолетов);

Гольдап — 389-й пп, 211-й ландверный батальон.

3) Район Сувалки, Сейны:

Сувалки — штабы 34-й пд, 17-й и 37-й мд, 254-й, 70-й, 103-й, 104-й, 134-й, 135-й и 136-й пехотные полки, штаб и батальон 115-го пп, 70-й мп, 241-й ап, зенартполк (данные первичны), 311-й полк самоходной артиллерии, 18-й батальон связи, 608-й резервный батальон, до авиаэскадрильи, 3 саперных батальона, штаб стройучастка;

Сейны — штаб 26-й пд, 12-й пп, батальон 103-го пп, до танкового полка, 420-й мп, до дивизиона ПТО, 110-й кавполк, самокатный батальон; Марграбова — штаб пд, пп, саперный батальон;

Рачки (8416) — саперный батальон; лес юго-западнее Плотично (8248) — до пп; Пуньск (1442) — 412-й мп, пехотный батальон; Филипув (0606) — пехотный батальон, саперный батальон; Вижайны (2620) — 422-й мп, 408-й саперный батальон; Бакалажево (9608) — саперный батальон; Гибы (9254) — пехотный батальон, до танкового батальона.

4) Район Кенигсберг, Веллау, Пиллау:

Кенигсберг — штабы 18-й армии, 8-го ак, 4-й и 43-й пд, 1-го воздушного округа, 201-й, 217-й, 110-й, 21-й и 623-й пехотные полки, 1-й, 4-й, 19-й, 47-й, 511-й и 536-й артполки (последние три требуют проверки), танковый полк, 25-й мп, кавполк, сап. полк;

Веллау — до батальона пехоты; Тапиаву — пехотный полк; Пиллау — 231-й и 215-й полки морской зенитной артиллерии, пехотный полк, 150 самолетов.

5) Район Летцен, Алленштейн, Иоганисбург (данные разведотдела ЗаОВО):

Летцен — штаб армейского корпуса, 21-й танковый полк, 115-й пп, артполк, кавполк; Ликк — штаб 14-й пд, 215-й пп, 37-й ап; Арис — штаб пехотной дивизии, 143-й и 151-й пп, 14-й ап; Растенбург — 56-й и 665-й пп; Бишофсбург — пехотный полк;

Алленштейн — штаб 9-й армии, штаб армейского корпуса и 7-й пд, 301-й и 413-й пп, полк ПТО, 206-й артполк.

Данные инженерной подготовки, аэродромной сети и др. — почтой.

№ 3873 / ш. Кленов, Сафронов.

Какой же вывод можно сделать из приведенных выше фактов? Один-единственный: и командование западных приграничных округов, и Генеральный штаб, и народный комиссар обороны, и члены правительства, и сам И.В. Сталин были прекрасно осведомлены о положении на западных границах СССР. И игнорировать эти упрямые факты было нельзя, тем более, что ежедневно появлялись все новые и новые. Так, разведка обнаружила, что в период с 15 по 20 июня немцы начали подтягивать к границе тяжелые орудия и устанавливать их на боевых позициях. А в ночь на 20 июня 1941 года на участке 11-й армии ПриОВО границу перешел перебежчик — солдат 6-й пехотной дивизи-

зии вермахта. Он сообщил, что «...немецкие части у границы окопы не копают, имея в виду переход в наступление... Военные действия начнутся через 8—10 дней...»¹. Это сообщение было немедленно передано в Генеральный штаб.

20 июня 1941 года в разведдонесениях из западных приграничных округов отмечалось, что на границе появились отряды полевых войск вермахта, вооруженных ручными пулеметами. В районе приграничных знаков № 300 и 301 немецкие солдаты начертили на песке у реки Западный Буг слово «СССР», затем перечеркнули буквы и затоптали ногами, угрожая оружием нашим пограничникам.

Особое внимание в этих донесениях обращалось на политико-моральное состояние германской армии и населения. Подчеркивался тот факт, что официальные источники германских властей замалчивают факты продолжающегося сосредоточения крупных войсковых группировок на границе с СССР. Солдаты и население рассматривают эти события как затишье перед бурей, которая должна неизбежно разразиться.

21 июня 1941 года в 7.25 командование ПриБОВО направило в Москву очередное донесение²:

Начальнику Генерального штаба Красной Армии
генералу армии Жукову
копия: начальнику разведуправления Генерального
штаба
Разведсводка № 01

Немецкие войска продолжают выдвигаться непосредственно к госгранице, одновременно подтягивают новые части в погранзону из глубины.

Первое:

а) по данным разведуправления ГШ Красной Армии, штаб армии неустановленной нумерации из Рагнит передислоцировался в Кукернезе. В Тильзит прибыли 55-й и 10-й мп, 13-й ап, 1, 2 и 3 пехотные полки. В районе Виттигирен расположено три тяжелых артиллерийских полка;

¹ ЦАМО РФ, ф. 221, оп. 1394, д. 2, л. 76.

² ВИЖ. 1992. № 8. С. 28.

б) по данным 105-го погранотряда, вдоль границы по хуторам расположены немецкие войска неустановленной численности. В лесу юго-западнее Гаргжай — до полка пехоты с танками, в лесу Инкакли — до батальона пехоты и 18 орудий. В районе Колижей, юго-западнее 2,5 км Науместис — до батальона пехоты и 15—25 орудий.

Второе: каунасско-вильнюсское направление:

а) по данным 107-го ПО, в районе Калеты, Бержики, Пулкоты — скопление артиллерии, в районе Брызгель, Вальн — до 2—3 пехотных дивизий, в районе Сейны — 26-я пд;

б) перебежчик — солдат 58-го пп 6-й сд сообщил, что дивизия прибыла из Парижа и расположилась на границе. Среди солдат ведутся разговоры, что через 7—8 дней начнется наступление (источник дезертировал из части 2—3 дня тому назад). В Сувалках много пехоты, мотопехоты.

Вывод: продолжается сосредоточение немецких войск к границе. Произошло увеличение в Тильзитской группировке на 1 пехотную дивизию, два мотополка. Отмеченные три полка тяжелой артиллерии, очевидно, являются артиллерией усиления. Появление нового штаба армии в районе Каукемен требует проверки.

№ 13. Кленов, Кашников.

Таким образом, еще до начала боевых действий командование ПриОВО было осведомлено о концентрации в Восточной Пруссии двух армейских группировок немецких войск, о местах дислокации 16-й и 18-й полевых армий. Все разведанные по их получению немедленно передавали в Генеральный штаб. Даже накануне нападения Германии в Москву ушло еще одно сообщение¹:

Разведывательная сводка штаба Прибалтийского
Особого военного округа № 02 21 июня 1941 г. 20.00

По данным, заслуживающим доверия, продолжается сосредоточение немецких войск в пределы Восточной Прус-

¹ ЦАМО РФ, ф. 221, оп. 1362, д. 5, л. 27—30.

сии. По достоверным данным, 20.6.41 г. на участке ж.д. Кенигсберг, Тильзит, граница — движения воинских эшелонов.

Выдвижение частей к госгранице продолжается.

Вдоль госграницы продолжают интенсивные фортификационные работы. Закончено строительство новых понтонных мостов через р. Неман в районах: м. Рус, Татамишкен, Елокен, Тильзит, Винкел; продолжается строительство в районе Вишвилл, особенно форсированное строительство понтонных мостов отмечено в районе Винге.

Охрана границы и наблюдение за нашей территорией возложено на полевые части.

В Клайпедской области гражданскому населению (главным образом лицам преклонного возраста) предложено эвакуироваться вглубь от границы на 20 км.

В Сувалкском уезде жители выселены вглубь от границы на 5 км.

12.6.41 г. в районе Сувалки производился учет лошадей, которые должны быть взяты 20.6.41 г. в армию.

Среди военнослужащих и гражданского населения Восточной Пруссии идут разговоры, что войска, расположенные в Восточной Пруссии, получили приказ занять исходное положение для наступления.

Первое. Шяуляйское направление.

а) Данными нашей агентуры подтверждена и установлена следующая дислокация:

Клайпеда: штаб 291 пд, 504, 505 и 506 пп, 291 ап, 291 танк. б-н, 291 сап. б-н, 291 б-н связи; 7 полк береговой обороны в составе арт. дивизиона и двух пехотных батальонов; тяжелый арт. полк, танковый батальон 20-й бронетанковой дивизии. Отряд штурмовиков в составе трех рот.

Приекуле: запасной батальон 348 пп 217 пд.

Шилуте: 161 мд в полном составе, танковый батальон 20-й бронетанковой дивизии.

Тильзит: штаб 7 ак, штаб 1 пд, 216, 43, 45 пп, 213 запасной батальон, 21 лап, 22 тап, 101 танковый батальон, штаб 8 мд, 202, 204, 207 мп, 505 моторизованный тап; штаб 290 пд, 501, 502, 503 пп, 290 ап; штаб 20-й бронетанковой дивизии, нумерация частей, организационно входящих в состав дивизии, точно не установлена; штаб

1-й кавалерийской бригады, 1 и 2 кп, 1 артиллерийский дивизион. Авиационная группа до 63 самолетов.

Нойкирх: штаб 217 пд, 348 пп, нумерация остальных частей, организационно входящих в состав дивизии, не установлена.

Кенигсберг: штаб 1-й армии, штаб 8 ак, штаб 4 и 43 пд, штаб 3 ак (данные требуют проверки).

21, 201, 207, 210 пп, 25 мп, 4 и 19 ап, бронетанковый полк, штаб 1-го воздушного округа, на аэродромах Кенигсберг до 300 самолетов неустановленных типов.

Пилау: 215 полк морской зенитной артиллерии, тяжелый артполк, авиачасть до 100 гидросамолетов и до 50 Ю-87.

Тапиау: штаб 205 пд (ранее, в сводке № 15, нами отмечались части, входящие в состав 205 пд, в Мемельской области).

Натткишкен, Коадиутен: танковый батальон 20-й бронедивизии и артиллерийский дивизион 511 тап.

б) По данным 105 ПО в г. Клайпеда отмечается штаб 61 пд, в лесу до батальона пехоты и кав. эскадрон, в лесу — до батальона танков с артиллерией; в лесу — до двух батальонов танков (данные требуют проверки).

Примечание: Данными нашей агентуры штаб 61 пд в г. Клайпеда не отмечался.

Второе. Каунасско-Виленское направление.

а) Продолжается выдвижение немецких частей непосредственно к госгранице. В районе фл. Судавске окапывается до батальона пехоты с 6-ю пушками, выдвинувшимися из Вижайны.

б) По данным 4-й комендатуры 107 ПО отмечено, что в период с 14.6 по 15.6.41 через Сейны проследовало до 200 танков.

В августовских лесах, в районе Вержники, Калеты, Кукле подтверждается сосредоточение до корпуса пехоты, артиллерии, до 200 танков, до 400 автомашин.

В районе Сейны — 26 пд, Сувалки — 17 и 37 мд, зенитный артполк.

В районе Брызголь, Лясь-Подсерский — части 5 пд.

Примечание: Ранее, по нашим данным, 5 пд отмечалась в районе Шилуте. Убытие из района Шилуте нами не отмечено.

в) Данными нашей агентуры подтверждена и установлена на направлении Каунас, Вильно следующая дислокация:

Инстербург: штаб 12 ак, штаб 16 пд, штаб 22 пд (нами в сводке № 15, по непроверенным данным, отмечался штаб 22 ак, очевидно, это был штаб 22 пд).

27, 29, 69 пп, 10, 43 запасные пехотные батальоны.

61, 206 ап, 4 ап ПТО, 206 кп, 25 танковый батальон, 337 конвойный батальон, 16-я авиагруппа — до 170 самолетов.

Гумбинен: штаб 120 пд (нами, в сводке № 15, ранее отмечался штаб пд неустановленной нумерации), 222, 203, 204 пп, 317 артиллерийский дивизион ПВО, 494 запасной пехотный батальон.

Шталлупенен: штаб 405 пп — 1, 2 и 3 батальоны 405 пп расположены у границы в районе Аддкунен.

Выводы:

1. Продолжается сосредоточение немецких войск к госгранице и из глубины в районы Восточной Пруссии.

2. Общая группировка войск продолжает оставаться в прежних районах.

3. Требуется установить достоверность дислокации в г. Кенигсберг штаба 3 ак, штаба 1-й армии (нашими данными в течение продолжительного времени отмечался штаб 18-й армии. Данных о его убытии не поступало).

Начальник штаба ПриОВО

генерал-лейтенант Кленов

Зам. начальника разведотдела штаба ПриОВО

полковник Кашников.

Таким образом, разведотдел штаба ПриОВО своевременно вскрыл сосредоточение германских войск у западной границы прибалтийских республик, но не совсем точно определил их количество и главные ударные силы бронетанковых сил (особенно на вильнюсском направлении), что в дальнейшем оказало влияние на ход боевых действий в приграничном районе.

А обстановка на западных границах СССР продолжала усложняться. В очередном докладе из штаба ПриОВО сообщалось: «Среди военнослужащих и гражданского на-

селения Восточной Пруссии идут разговоры о том, что войска, расположенные в Восточной Пруссии, получили приказ занять исходное положение для наступления»¹. От пограничников поступили данные о наводке саперными частями вермахта понтонных мостов через реку Неман.

Тревожные данные поступали в Генеральный штаб Красной Армии и от штабов ЛенВО, КОВО, ЗапОВО. Так, начальник штаба ЗапОВО докладывал 21 июня 1941 года в Генеральный штаб Красной Армии: «Основная часть немецкой армии, в полосе против ЗапОВО, заняла исходное положение. На всех направлениях отмечается подтягивание частей и средств усиления к границе»².

Таким образом, на основе всех поступающих донесений советское правительство, Наркомат обороны, Генеральный штаб, военные советы всех западных приграничных округов имели ясное представление о том, что сосредоточение немецкой армии закончено и войска первых эшелонов заняли исходные позиции для нападения на СССР.

Собранная разведывательная информация из различных источников была настолько обширной и подтвержденной, что не обратить внимание на такие упрямые факты о готовности нападения Германии на СССР ни советское правительство, ни И.В. Сталин, ни руководство Красной Армии, конечно, не могли.

Но на что они надеялись — этого мы уже никогда не узнаем.

Да и в деятельности Генерального штаба Красной Армии в этот предвоенный период остается много неясного. Старательно обходит этот вопрос в своих воспоминаниях Г.К. Жуков, а С.К. Тимошенко вообще не оставил никаких воспоминаний на эту тему. Видно, совестливый был человек и обманывать никого не хотел.

А поток информации о готовности к нападению фашистской Германии на СССР к исходу 21 июня 1941 года все возрастал. Немецкие перебежчики и местные жители общались, что война начнется 22 июня в 4 часа утра.

¹ ЦАМО РФ, ф. 344, оп. 2467, д. 39, л. 7.

² А.Г. Хорьков. Указ. соч., с. 152.

Не осталось незамеченным и поведение сотрудников германского посольства в Москве, которые вечером 21 июня получили указание из Берлина — немедленно, не вызывая шума, уничтожить все секретные документы, вывести из строя радиопередатчик. Им предписывалось находиться в эти дни на своих квартирах, за город не выезжать, а к утру 22 июня 1941 года доставить свои личные вещи в здание посольства.

Как стало известно позднее, германский посол в Москве граф фон Шуленбург получил тогда же распоряжение в 4 часа утра 22 июня 1941 года зачитать министру иностранных дел СССР важное заявление правительства Германии¹.

Все это, естественно, встревожило военное и политическое руководство страны. В Кремль были вызваны С.К. Тимошенко, начальник Генерального штаба Г.К. Жуков и генерал-лейтенант Н.Ф. Ватутин, которые доложили об обстановке в западных приграничных районах и представили на утверждение И.В. Сталину проект директивы о немедленном приведении войск Красной Армии в полную боевую готовность.

Но И.В. Сталин не одобрил этот проект, он все еще не терял надежды на благополучное разрешение ситуации. Г.К. Жуков и Н.Ф. Ватутин быстро составили новый проект директивы, с которым И.В. Сталин согласился и передал ее на подпись С.К. Тимошенко.

Приказ Народного Комиссара Обороны СССР № 1

1. В течение 22.06.41 г. — 23.06.41 г. возможно внезапное нападение немцев на фронтах ЛенВО, ПрибВО, ЗапОВО, КОВО, ОдВО. Нападение немцев может начаться с провокационных действий.

2. Задача наших войск — не поддаваться ни на какие провокационные действия, могущие вызвать крупные осложнения. Одновременно войскам Ленинградского, Прибалтийского, Западного, Киевского, Одесского военных округов быть в полной готовности встретить внезапный удар немцев или их союзников.

¹ От «Барбароссы» до «Терминала», с. 47.

3. Приказываю:

а) в течение ночи на 22.06.41 г. скрытно занять огневые точки укрепрайонов на госгранице;

б) перед рассветом 22.06.41 г. рассредоточить по полевым аэродромам всю авиацию, в том числе и войсковую, тщательно ее замаскировать;

в) все части привести в боевую готовность. Войска держать рассредоточенно и замаскированно;

г) противовоздушную оборону привести в боевую готовность без дополнительного подъема приписного состава. Подготовить все мероприятия по затемнению городков и объектов;

д) никаких других мероприятий без особого распоряжения не проводить.

Тимошенко

21.06.41 г.

Жуков

С этой директивой Н.Ф. Ватутин выехал на узел связи Генерального штаба, чтобы немедленно передать ее командованию западных приграничных округов.

Часть вторая

Трудное лето 1941 года

1. ТРАГЕДИЯ И ГЕРОИЗМ

На рассвете 22 июня 1941 года регулярные войска вермахта внезапно атаковали советские пограничные части на фронте от Балтийского до Черного моря. Началась война, унесшая миллионы человеческих жизней.

Так что же произошло 22 июня 1941 года, было ли нападение гитлеровской Германии на СССР действительно внезапным?

Г.К. Жуков впоследствии вспоминал: «Могло ли военное руководство самостоятельно и своевременно вскрыть выход вражеских войск непосредственно в исходные районы, откуда началось их вторжение 22 июня? В тех условиях, сделать это было крайне затруднительно»¹.

Но сам же Георгий Константинович пишет: «По данным разведуправления нашего Генерального штаба, возглавлявшегося генерал-лейтенантом Ф.И. Голиковым, дополнительные переброски немецких войск в Восточную Пруссию, Польшу и Румынию начались с конца января 1941 года (еще бы Г.К. Жукову об этом не знать, ведь он был начальником Генштаба. — Р.И.). Разведка считала, что за февраль и март группировка войск противника увеличилась на 9 дивизий: против Прибалтийского округа — на 3 пехотных дивизии; против Западного округа — на 2 пехотных дивизии и 1 танковую; против Киевского округа — на 1 пехотную дивизию и 3 танковых полка...

На 4 апреля общее увеличение немецких войск от Балтийского моря до Словакии, по данным генерала Ф.И. Голикова, составляло 5 пехотных дивизий и 6 танковых дивизий. Всего против СССР находилось 72—73 дивизии. К этому количеству следует добавить немецкие войска,

¹ Г.К. Жуков. Указ. соч., с. 239.

расположенные в Румынии, общим количеством 9 пехотных и 1 моторизованная дивизии»¹.

5 мая 1941 года военному и политическому руководству страны поступило очередное донесение об обстановке на западной границе СССР²:

Спецсообщение № 660477 сс
Разведуправления Генерального штаба
Красной Армии
О группировке немецких войск на востоке
и юго-востоке на 5.5.41 г.

Общее количество немецких войск против СССР достигает 103—107 дивизий, включая 6 дивизий, расположенных в районе Данциг и Познань и 5 дивизий в Финляндии.

Из этого количества дивизий: в Восточной Пруссии — 23—24 дивизии; в Польше, против ЗаОВО — 29 дивизий; против КОВО — 31—34 дивизии; в Прикарпатской Украине — 4 дивизии; в Молдавии и Северном Добрудже — 10—11 дивизий. (Ряд поступивших сведений о наличии в одной лишь Молдавии 18 немецких дивизий не имеет должного подтверждения и требует проверки.)

В самом составе сосредоточенных против СССР сил обращает на себя внимание усиление танковых войск с 9 дивизий на 25 апреля до 12 дивизий на 5 мая; моторизованных, включая и мотодивизии, с 7 дивизий на 25 апреля до 8 дивизий на 5 мая; горных — с 2 дивизий на 25 апреля до 5 дивизий на 5 мая.

В подготовке театра военных действий усиленно осуществляется строительство всех видов. Строятся вторые железнодорожные линии стратегических путей в Словакии, Протекторате, Румынии, особенно ведущие с востока на запад.

Ведется усиленное строительство складов огнеприпасов, горючего и других видов военного обеспечения.

Расширяется сеть аэродромов и посадочных площадок.

¹ Там же, с. 226—227.

² ВИЖ. 1992. № 2. С. 39.

Кроме того, по всей границе, начиная от Балтийского моря до Венгрии, идет выселение с приграничной зоны населения.

Румынское правительство отдало секретное распоряжение об эвакуации из Молдавии учреждений и ценностей, что фактически уже осуществляется. Нефтепромышленные компании получили приказ о сооружении бетонных стен вокруг резервуаров с горючим.

Проводятся усиленные учения по ПВО городов, строительство бомбоубежищ и опытные мобилизации.

Из Вены доложено о призыве запасных офицеров, знающих Галицию и Польшу.

За счет освобождающихся сил из Югославии, создается резервная группа главного командования на территории Чехии и Моравии, тем самым восстанавливается группировка, находившаяся там до начала войны с Югославией, общей численностью до 10 дивизий.

Выводы:

1) За 2 месяца количество немецких дивизий в приграничной зоне против СССР увеличилось на 37 дивизий (с 70 до 107). Из них число танковых дивизий возросло с 6 до 12 дивизий. С румынской и венгерской армиями это составит около 130 дивизий.

2) Необходимо считаться с дальнейшим усилением немецкого сосредоточения против СССР за счет освободившихся войск в Югославии, с их группировкой в районе Протектората и на территории Румынии.

3) Вероятно дальнейшее усиление немецких войск на территории Норвегии.

4) Наличные силы немецких войск на Ближнем Востоке к данному времени выражаются в 40 дивизиях, из которых 25 в Греции и 15 в Болгарии. В этих же целях сосредоточено до 2 парашютных дивизий с вероятным использованием в Ираке.

Начальник разведуправления
Генерального штаба Красной Армии
генерал-лейтенант Голиков.

Руководству страны непрерывно поступали донесения и по линии НКВД. 2 июня 1941 года Главное управление пограничных войск НКВД доложило, что в течение апре-

ля—мая 1941 года на западной границе СССР сосредоточено 80—88 пехотных, 13—15 моторизованных и 7 танковых дивизий, 65 артиллерийских полков и много других частей вермахта¹.

Как видим, и Генеральный штаб Красной Армии, и командование ПриОВО имели достоверную информацию о сосредоточении в Восточной Пруссии двух крупных армейских группировок войск вермахта. Советская разведка своевременно установила, какими силами и по каким направлениям гитлеровцы собираются нанести удары в Прибалтике:

Мемель — Тельшяй — до 3 пехотных и одна танковая дивизия;

Тильзит — Шяуляй — до 8 пехотных, 2 моторизованные дивизии, танковая дивизия, 200—300 самолетов;

Шталлуненен — Каунас — до 4 пехотных, моторизованная и танковая дивизии, 150—200 самолетов;

Сувалки — Вильнюс — до 3 пехотных, 2 моторизованные и одна танковая дивизии, 75—100 самолетов.

В районах Кенигсберга, Растенбурга, Летцена обнаружено сосредоточение до 6 пехотных, моторизованной и танковой дивизий, 300—350 самолетов противника².

20 июня 1941 года из Софии на имя начальника разведуправления Генерального штаба Красной Армии поступило сообщение: «...военное столкновение ожидается 21 или 22 июня 1941 года, в Польше находятся 100 германских дивизий, в Румынии — 40, в Финляндии — 6, в Венгрии — 10, в Словакии — 7. Всего 60 моторизованных дивизий.

Курьер, прилетевший из Бухареста, рассказывает, что в Румынии мобилизация окончена, и каждый момент ожидаются военные действия. В настоящее время в Болгарии находится 10 000 немецких войск»³.

Я специально привел эти данные, чтобы показать, что концентрация огромной массы немецких войск на границе с СССР и их выход в исходные районы не были неожиданностью для наркома обороны С.К. Тимошенко, начальника

¹ ВИЖ. 1988. № 5. С. 47.

² Там же, с. 48.

³ ВИЖ. 1992. № 3. С. 42.

Генерального штаба Г.К. Жукова, и нет сомнения в том, что эта информация была известна и И.В. Сталину, и другим членам советского правительства.

Если на карте Восточной Пруссии, Польши, Чехословакии, Венгрии, Румынии расставить флажки в местах сосредоточения немецких войск, то даже непосвященному в военные дела человеку станет ясно, каким тревожным было положение на западной границе СССР летом 1941 года. В каждом приграничном населенном пункте, селе, хуторе расположились вражеские войска. Не на отдых же они сюда пришли?

Неужели эти тревожнейшие донесения прошли мимо внимания руководства НКВД, Генерального штаба, наркома обороны и никак не повлияли на их дальнейшие действия? Да не может этого быть!

Лукавит Георгий Константинович в этом вопросе, ох, лукавит!

Да, нападение фашистской Германии было неожиданным для всего советского народа, но только не для советского правительства и высшего руководства Красной Армии. Все они видели, все прекрасно осознавали и понимали, почему Германия сосредоточивает свои войска на границе с СССР.

Как вспоминал впоследствии генеральный конструктор авиационной техники А.С. Яковлев, «приближение войны ощущалось весьма реально. Перед самым началом войны нас часто вызывали в Кремль для обсуждения вопросов улучшения работы авиационной промышленности и укрепления Военно-Воздушных Сил»¹.

По свидетельству маршала артиллерии Н.Н. Воронова (возглавившего в 1941 году Главное управление противовоздушной обороны Красной Армии), «...война надвигалась с каждым часом, об этом сигнализировали донесения с западной границы. А в НКО СССР обращали мало внимания на угрожающие симптомы. Никаких совещаний о возможной войне с Германией в Наркомате не проводилось. Была самоуспокоенность и благодущие»².

¹ А.С. Яковлев. *Цель жизни*. М., 1972. С. 238.

² Н.Н. Воронов. *Указ. соч.*, с. 170.

Об этом же вспоминал и адмирал Н.Г. Кузнецов (в 1941 году нарком ВМФ СССР): «Факты упорно говорили о том, что война надвигается, но отсутствие указаний о переходе на готовность № 1, естественно, вызывало сомнения у командования на местах в правильности тех выводов, которые им подсказывала логика развития событий»¹.

Установка советского правительства и высшего военного руководства — войны не будет, надо только остерегаться и не давать повода для возможных провокаций со стороны германских войск — притупляла чувство бдительности у командования приграничных округов и непосредственно в войсках.

Огромная преступная вина в случившейся вскоре трагедии ложится на И.В. Сталина и его ближайшее окружение. Вся собранная разведкой информация не смогла убедить политическое и военное руководство страны в готовности Германии нарушить договор о ненападении и начать войну против СССР именно в июне 1941 года.

Огромная вина ложится на высшее военное руководство Красной Армии, поскольку оно, имея полную информацию о готовности к нападению Германии на СССР, зная дату и время нападения, не сумело убедить И.В. Сталина и правительство в том, что необходимо привести войска Красной Армии в полную боевую готовность.

Вина наркома обороны и начальника Генерального штаба состоит в том, что они препятствовали и запрещали многие мероприятия, планируемые и проводимые в военных округах, гасили инициативу командования приграничных округов, направленную на повышение боевой готовности вверенных им войск.

Вина Военного совета ПриОВО заключается в том, что он, слепо повинаясь вышестоящему командованию, ограничил свою деятельность только докладами наверх, хотя мог и должен был принять многие неотложные меры по повышению боевой готовности своих войск.

Естественно, что в преддверии грозных событий командование приграничных округов находилось в постоянном напряжении. Начальник связи ПриОВО П.М. Курочкин

¹ Н.Г. Кузнецов. Курсом к победе. М., 1976. С. 11.

вспоминал: «В штабе округа каждый день ожидали ее (войны. — Р.И.) возникновения. В то время даже установили специальный признак телеграммы, извещающей о нарушении фашистскими войсками госграницы»¹.

Что же предпринимало командование Прибалтийского округа в эти тревожные июньские дни 1941 года?

В журнале боевых действий Северо-Западного фронта от 22 июня 1941 года отмечалось: «Наша агентура и перебежчики указывали, что надо ожидать в ближайшее время вооруженного выступления Германии против нас. Почти точно указывались сроки начала наступления — 20—22 июня 1941 года. Таким образом, война становилась фактом, события требовали принятия срочных мероприятий с обеих сторон, и в первую очередь в области оперативного развертывания войсковых соединений всех родов войск и сосредоточения их по мобплану для ведения операций...»².

Командование округа прекрасно понимало, что не сегодня завтра начнется война. Еще 18 июня 1941 года командующий ПриОВО Ф.И. Кузнецов отдал по войскам приказ: «Сегодня, как никогда, мы должны быть в полной боевой готовности. Этому многие командиры не понимают. Но это всем надо твердо и ясно понять, ибо в любую минуту мы должны быть готовы к выполнению любой боевой задачи...»³.

Конкретнее в те дни сказать было нельзя. В приказе требовалось привести в боевую готовность все части и соединения округа, в том числе средства ПВО и систему ВНОС, уточнить взаимодействие ПВО и авиации, подготовить зенитную артиллерию и прожектора к ведению боевых действий, рассредоточить и замаскировать всю боевую технику. Прекращались все учебные сборы, отменялись отпуска и командировки личного состава воинских частей.

Были поставлены задачи начальникам всех управлений и служб штаба округа. Так, начальнику войск связи пред-

¹ На Северо-Западном фронте, с. 194.

² ЦАМО РФ, ф. 221, оп. 1351, д. 202, л. 1.

³ Сборник боевых документов Великой Отечественной войны. Вып. 34. М., 1958. С. 21.

писывалось подготовить средства связи и управления к работе в боевых условиях (уже с 15 июня выделить группы военнослужащих для контроля гражданских узлов связи); начальнику ВОСО — подготовить железные дороги и транспорт; начальнику инженерных войск — составить план устройства переправ через Западную Двину и Неман, создать на вероятных направлениях продвижения противника (тельшайском, шяуляйском, каунасском и калварийском) подвижные отряды минной противотанковой борьбы.

Командованию 8-й и 11-й армий вменялось в обязанность провести рекогносцировку на важных объектах обороны и мостах, предусмотреть возможность устройства минных и инженерных заграждений в полосах боевых действий вверенных им войск. Для этого требовалось подготовить команды подрывников из состава саперных и инженерных частей армий и обеспечить их необходимым количеством взрывчатки.

Начальнику автобронетанкового управления округа предписывалось изъять из 22-го, 24-го и 29-го стрелковых корпусов все танки иностранных марок и бронемашин и передать по 45 танков и по 4 бронемашины в распоряжение командующих 8-й и 11-й армиями для организации стационарной противотанковой обороны в заданных районах¹.

Приказом предусматривалось создание четырех отдельных взводов цистерн (контейнеров, установленных на грузовых машинах) и разместить их в населенных пунктах Тельшай, Шяуляй, Кедайнай, Ионава.

Перед командирами стрелковых дивизий ставилась задача подготовиться к обороне своих позиций. Заготовку противотанковых мин и проволочных заграждений перед передним краем разрешалось проводить с таким расчетом, чтобы минные поля, после получения соответствующего приказа, были установлены в течение трех часов.

Срок выполнения всех отданных распоряжений устанавливался 18—23 июня 1941 года². Иными словами, командованию округа была известна дата нападения немцев,

¹ Там же, с. 23.

² Там же, с. 21—24.

и оно пыталось принять необходимые меры по повышению боевой готовности своих войск.

18 июня 1941 года командующий Прибалтийским округом отдал устный приказ на выход первых эшелонов 8-й армии (трех стрелковых дивизий) в полевые районы обороны на государственную границу. Штаб армии получил указание к утру 19 июня разместиться в районе Бубяй (в 12 километрах юго-западнее Шяуляя). В полосе 11-й армии в районы обороны на границе вывели по одному стрелковому полку и артиллерийскому дивизиону от 5-й, 33-й, 188-й, 126-й и 128-й дивизий. Соединения 3-го и 12-го механизированных корпусов тоже получили приказ на переход в приграничные районы. Оборона побережья Балтийского моря от Таллинна до Лиепай возлагалась на части 16-й и 67-й стрелковых дивизий.

Таким образом, в распоряжении командования ПриОВО было достаточно сил, чтобы противостоять агрессии, но указание Генерального штаба от 11 июня 1941 года — «Полосу предполья, без особого на то распоряжения, полевыми войсками и уровскими частями не занимать»¹ — не позволяло создать устойчивую оборону.

Командир 125-й стрелковой дивизии генерал-майор П.П. Богайчук 18 июня 1941 года докладывал в вышестоящий штаб: «По агентурным данным и данным перебежчиков, последние дни в районе Тильзит сосредоточено до семи дивизий, не считая войск, расположенных в районе Шилуте и северо-западнее. Часть войск непосредственно подтянута к границе.

С нашей стороны (мероприятий) противооборонительного характера, гарантирующих от нападения мотомехчастей противника, не предпринято, и достаточно немцам пустить один танковый батальон, как удерживающий гарнизон может остаться захваченным врасплох.

Полоса предполья без гарнизонов, войск наступления немцев не задержит... Полоса предполья дивизии находится к госгранице ближе, чем к частям дивизии, и без предварительных мероприятий по расчету времени, немцами будет захвачена ранее вывода туда наших частей»².

¹ ЦАМО РФ, ф. 251, оп. 1554, д. 4, л. 431, 432.

² Там же, ф. 344, оп. 5564, д. 10, л. 3, 4.

Но ответ штаба Прибово, поступивший 19 июня 1941 года, гласил: «... В предполье закончить работы, но позиции предполья занимать только в случае нарушения противником государственной границы... Минные поля установить по плану командования армий там, где и должны стоять по плану оборонительного строительства...»¹.

Но мог ли ответ быть другим? Попытки командования округа принять необходимые меры жестко пресекались Москвой, как, впрочем, и попытки моряков-балтийцев.

Как вспоминал позднее адмирал Ю.А. Пантелеев (являвшийся в 1941 году начальником штаба КБФ), ему неоднократно звонил заместитель наркома ВМФ адмирал Л.М. Галлер: «Тов. Пантелеев, будьте во всем осторожны. Какие вы там задумали мины ставить? Не поддавайтесь провокациям и, пожалуйста, не шумите раньше времени»².

Конечно, какие-то самостоятельные решения на местах все-таки принимались, но слишком много было «доброжелателей», немедленно сообщавших об этом в Москву, которая ничего не оставляла без внимания.

Когда генерал-полковник Ф.И. Кузнецов буквально за несколько дней до начала войны разрешил эвакуировать семьи военнослужащих из приграничных районов в глубь территории СССР, нарком обороны 20 июня (!) приказал отменить это распоряжение и вернуть семьи назад.

Или еще пример: 21 июня в 14.30 командующий округом отдал приказ о введении светомаскировки в гарнизонах и местах сосредоточения войск. Но уже к вечеру этого же дня он получил очередной нагоняй из Генерального штаба. Ему вменялось в вину то, что этим несогласованным с наркомом обороны указанием нанесен ущерб промышленности Прибалтики. Г.К. Жуков потребовал немедленно отменить это указание и дать объяснение наркому обороны.

Свидетелем этого разговора был и генерал артиллерии Н.Д. Яковлев (в то время начальник Главного артиллерийского управления Красной Армии): «Во время моей беседы с НКО СССР, — писал он в своих воспоминаниях, —

¹ Там же.

² Ю.А. Пантелеев. Указ. соч., с. 30.

из Риги позвонил командующий войсками ПрибОВО генерал Ф.И. Кузнецов. Нарком довольно строго спросил его, правда ли что им, Кузнецовым, отдано распоряжение о введении затемнения в Риге? И на утвердительный ответ распорядился отменить его¹.

Можно себе только представить, какая нервная обстановка царила тогда в штабе округа — никто уже не был уверен в правильности принимаемых решений. И за два дня до войны, 20 июня 1941 года, Военный совет ПрибОВО под давлением сверху вынужден был приостановить или даже отменить некоторые свои приказы и распоряжения. В частности, прекращалось уже начавшееся минирование на опасных участках обороны, у бойцов стрелковых дивизий, находящихся на границе, отбирались боеприпасы и сдавались на гарнизонные склады.

В штабах армий складывалась аналогичная ситуация: командиры не могли понять, почему в такой сложной обстановке штаб округа не принимает никаких решительных мер по повышению боевой готовности войск. Так, в документе 11-й армии отмечалось: «Вместо ускорения сосредоточения частей армии в оборонительные районы, штаб округа дал указание вести нормальную учебу в лагерях, и еще 21 июня вечером у красноармейцев отобрали патроны...»².

Но ведь все запреты шли сверху, от наркома обороны и Генерального штаба, поэтому и катился этот словесный вал вниз — «запрещаем до особых указаний», что начисто лишало командный состав округа, армий, корпусов какой-либо инициативы. Им, находящимся на переднем рубеже обороны страны, было предельно ясно, для чего осуществляются военные приготовления противостоящих войск противника. А сверху продолжали поступать указания, зачастую вообще противоречащие здравому смыслу. Чего стоит, например, полученный командованием армий в ночь на 22 июня 1941 года приказ от начальника штаба ПрибОВО на отвод войск от границы???

¹ Н.Д. Яковлев. Об артиллерии и немного о себе. М., 1981. С. 58.

² ЦАМО РФ, ф. 221, оп. 1362, д. 11, л. 34, 35.

³ ВИЖ. 1989. № 5. С. 24.

Но делалось ли это по приказу командования округа, или по распоряжению из Москвы? Вряд ли командование округа взяло бы на себя смелость принятия такого решения. Этот вопрос все еще ждет своей разгадки.

Но все-таки и тогда были командиры, которые не боялись принимать ответственные решения. Взял же нарком ВМФ адмирал Н.Г. Кузнецов на себя смелость в конце мая 1941 года перевести из Лиепаи в Ригу базирующиеся там отряды крейсеров и эсминцев, а также большую часть подводных лодок.

Оперативно сработали моряки и 21 июня 1941 года после принятия правительством решения о приведении войск и флота в боевую готовность. Уже в 23.35 21 июня Н.Г. Кузнецов отдал по телефону приказ командованию Балтийского флота о приведении в готовность № 1 кораблей и береговой обороны и предупреждение, что боевые действия могут начаться уже в эту ночь. Было дано разрешение на применение оружия для отражения возможного нападения на корабли и базы флота. Вице-адмирал В. Трибуц немедленно передал это предупреждение командирам военно-морских баз и информировал о нем начальников штабов ЛенВО и ПриОВО. Но так оперативно сработали только на флоте.

К большому сожалению, ни Наркомат обороны, ни Генеральный штаб так и не сумели своевременно принять и довести до командования военных округов решение о приведении войск Красной Армии в боевую готовность, что обернулось почти катастрофой в первые часы войны. Попробуем восстановить, как развивались события в последние предвоенные дни.

21 июня 1941 года к концу дня ответственные работники Наркомата обороны и Генерального штаба получили указание — оставаться на своих служебных местах до особого распоряжения. Вечером того же дня по службе ВНОС в Генеральный штаб стали одно за одним поступать сообщения с западных границ об усиленном шуме работы запущенных двигателей и моторов боевой техники войск противника. Штаб одного из западных приграничных округов доложил, что немцы делают проходы в заграждениях.

Маршал К.А. Мерецков (в те годы заместитель наркомата обороны) позднее вспоминал: «Наркомату обороны к исходу 21 июня 1941 года стала ясной неизбежность нападения фашистской Германии на СССР в следующие сутки. Нужно было побыстрее оповестить войска и вывести их из-под удара, перебазировать авиацию на запасные аэродромы, занять войсками первых эшелонов рубежи выгодные для отражения нападения агрессора, начать вывод в соответствующие районы вторых эшелонов и резервов, а также вывести в намеченные районы окружные и войсковые штабы, наладить управление войсками.

Следовало предпринять еще ряд неотложных мероприятий по повышению боевой готовности войск. К сожалению, в оставшиеся до начала войны 5—6 часов НКО и ГШ Красной Армии не сумели решить этой задачи.

Только в 00 часов 30 минут 22 июня 1941 года из Москвы была передана директива о приведении войск в боевую готовность»¹.

Так вот и получилось: готовились, готовились к отражению агрессии, а на деле все выглядело иначе. Даже остающиеся до начала боевых действий 5—6 часов не были использованы командованием Красной Армии грамотно и с полной эффективностью. Генеральный штаб так и не сумел оперативно передать в приграничные округа решение о немедленном приведении войск в боевую готовность, отсюда поступали только осторожные сообщения, не содержащие никаких конкретных указаний.

Что же происходило в это время в ПриОВО? В середине июня войска округа находились на командно-штабных учениях, которые закончились 20 июня 1941 года. Командование и часть офицеров и генералов управления округа к началу боевых действий еще оставались в войсках или на полевом командном пункте.

Около 23 часов 21 июня 1941 года начальник Генерального штаба предупредил начальников штабов приграничных округов о том, что в ближайшие часы будет передано важное сообщение.

¹ К.А. Мерецков. На службе народу. М., 1968. С. 7—8.

Начальник штаба ПриБОВО приказал командующим 8-й, 11-й и 27-й армиями немедленно собрать в своих штабах весь командный состав.

В 0.20 с узла связи Генерального штаба поступило указание пригласить к аппарату «ВЧ» начальника штаба округа. Около часа ночи в ПриБОВО начался прием директивы НКО СССР № 1.

И здесь, как и в соседнем Западном округе, начало происходить нечто непонятное: вместо приказа о приведении войск в боевую готовность и занятии оборонительных рубежей штаб отдал распоряжение о передаче указаний из центра по линии округ — войска, теряя драгоценное время.

Только через полтора часа (а по воспоминаниям П.М. Курочкина — через два¹) в войска была отправлена следующая директива: «В течение ночи на 22.6.41 года скрытно занять оборону основной полосы. В предполье выдвинуть полевые караулы для охраны дзотов, а подразделения, назначенные для занятия предполья, иметь позади. Боевые патроны и снаряды выдать.

В случае провокационных действий немцев огня не открывать. При полетах над нашей территорией немецких самолетов не показываться. До тех пор пока самолеты противника не начнут боевых действий, огня по ним не открывать.

В случае перехода в наступление крупных сил противника разгромить его. Противотанковые мины и малозаметные препятствия ставить немедленно»².

Вполне понятно, что на местах директива командующего округом вызвала массу вопросов, но приказ из Москвы никаких сомнений не оставлял: никаких мероприятий, кроме указанных, не проводить до особого распоряжения. Да и сами указания командующего не были доведены до всего руководящего состава округа. Даже штаб округа во главе с заместителем командующего генерал-лейтенантом Сафроновым, оставшийся в Риге, не был поставлен в известность.

¹ Там же, с. 106.

² ЦАМО РФ, ф. 221, оп. 2467, д. 39, л. 77—84.

В штаб постоянно звонили: командиры частей и соединений просили разъяснить смысл полученной от командующего директивы. А время неумолимо стремилось вперед — его оставалось все меньше и меньше.

Как свидетельствуют документы, приказы в 8-ю и 11-ю армии о приведении войск в боевую готовность поступили только за полтора-два часа до начала боевых действий. Боевая тревога в дивизиях, естественно, была объявлена, но до некоторых соединений, особенно находящихся на марше, приказы не дошли. В итоге дивизии, дислоцирующиеся в нескольких десятках километрах от государственной границы, просто не успели занять свои боевые позиции, что в дальнейшем оказало влияние на весь ход приграничных сражений.

Ночь 22 июня 1941 года выдалась беспокойной. Где-то около 2 часов с застав и из погранотрядов начали поступать донесения о том, что передовые немецкие части вплотную приблизились к границе. Вот как выглядит текст одного из таких донесений: «В 2.30 десять немецких танков подошли непосредственно к нашей пограничной заставе и, не предпринимая никаких действий, остановились»¹.

Подобного рода информация непрерывно поступала в штаб ПриОВО и из стрелковых дивизий, находящихся возле границы. Командиры 10-й, 33-й, 125-й дивизий докладывали о повышенном шуме моторов боевой техники немцев на всем протяжении границы, о большом скоплении пехоты и техники на исходных рубежах для атаки. Каков был ответ, догадаться легко: «Не поддавайтесь на провокацию». Больше того, штаб 27-й армии даже в 3.45 передал своим войскам такое вот указание: «Со стороны немцев могут быть действия мелких групп нарушения нашей границы. Не поддавайтесь на провокации»².

А немецкие катера уже в 3.20 торпедировали латвийское судно «Гайсма», идущее в Германию с грузом леса, начиная таким образом боевые действия на Балтике. В ночь

¹ Борьба за Советскую Прибалтику в Великой Отечественной войне 1941—1945 гг., с. 54.

² ЦАМО РФ, ф. 325, оп. 4579, д. 1, л. 43.

на 22 июня немцы успели поставить минные заграждения у входа в Финский залив, в районе Моонзундских островов, в Ирбенском проливе, на подходах к портам Лиепая и Вентспилс, где впоследствии подорвались на минах крейсер «Максим Горький» и эсминец «Гневный».

В 3.30 22 июня 1941 года тысячи вражеских орудий и минометов открыли огонь по пограничным заставам, местам дислокации и оборонительным позициям советских войск, по узлам связи, складам и хранилищам боевой техники и военного имущества.

Авиация 1-го воздушного флота Германии атаковала аэродромы ПриОВО, города Каунас, Шяуляй, Ригу, Вильнюс, Даугавпилс, Елгаву, Паневежис и военно-морские базы в Лиепаяе и Вентспилсе.

Бомбардировке подверглись передающие радиостанции ВВС округа, расположенные в районе Паневежиса. Точными ударами авиации были разрушены узлы связи в Шяуляе и Укмерге, повреждена связь в Каунасе, Вильнюсе и Лиепаяе. В результате проводная связь штабов и соединений ПриОВО была нарушена с первых минут войны.

В 3.40 командующий ПриОВО доложил в Генеральный штаб о налетах вражеской авиации на города Прибалтики. Донесения о налетах поступили туда и из других западных военных округов.

А в это время в Москве начальник Генштаба Г.К. Жуков докладывал по телефону И.В. Сталину: «Артиллерия и минометы немцев ведут сильный прицельный огонь по нашим погранчастям прикрытия и в глубину территории. Авиация противника бомбит Киев, Минск, Черновцы, Севастополь, Лиепаяю, прифронтовые аэродромы, летние лагеря войск. Разрешите начать ответные боевые действия? Враг нарушил нашу границу»¹.

В ответ последовало долгое молчание. О чем думал в этот момент хозяин Кремля? Возможно, он все никак не мог поверить в факт нападения Германии на Советский Союз, или надеялся, что это провокация?

Наконец И.В. Сталин сказал: «Это провокационные действия немецких военных, огонь не открывать, чтобы не

¹ А.А. Александров. Две ставки. Смоленск, 1993. С. 30.

развязать более широких действий»¹. За этими словами последовал приказ наркому обороны и начальнику Генерального штаба немедленно прибыть в Кремль на совещание.

И вот в штабе ЗапОВО раздался звонок (не подлежит никакому малейшему сомнению, что такие же звонки раздавались и в штабах ПриОВО и КОВО), и взявший трубку генерал И.В. Болдин услышал слова С.К. Тимошенко: «Товарищ Болдин, учтите, никаких действий против немцев без нашего ведома не предпринимать. Ставлю в известность и прошу передать Павлову, что товарищ Сталин не разрешает открывать артогонь по немцам. Разведку самолетами вести не далее 60 километров»².

Это правда, так оно и было. Нелепый, преступный приказ немедленно был передан в войска западных округов. Замолчали орудия, прекратился зенитный огонь по вражеским бомбардировщикам. Дорогую цену пришлось впоследствии заплатить стране за московское распоряжение.

В Москве начальник Главного управления ПВО генерал Н.Н. Воронов доложил наркому обороны о бомбежках войск и объектов западных округов, но никаких указаний соединениям противовоздушной обороны за этим не последовало.

В 4.30 в Кремле собрались все члены Политбюро ЦК ВКП(б), нарком обороны С.К. Тимошенко и начальник Генерального штаба Г.К. Жуков. Обсуждался вопрос о сложившейся в западных военных округах обстановке. А в это время в Германии рейхсминистр по иностранным делам фон Риббентроп пригласил посла СССР Деканозова и вручил ему ноту германского правительства об объявлении войны.

Какие претензии были предъявлены правительству СССР?

Нота Министерства иностранных дел Германии
Советскому правительству от 21 июня 1941 года
Меморандум

I.

Когда правительство рейха, исходя из желания прийти к равновесию интересов Германии и СССР, обрати-

¹ Г.К. Жуков. Указ. соч., с. 248.

² И.В. Болдин. Страницы жизни. М., 1961. С. 85.

лось летом 1939 года к Советскому правительству, оно отдавало себе отчет в том, что взаимопонимание с государством, которое, с одной стороны, представляет свою принадлежность к сообществу национальных государств со всеми вытекающими из этого правами и обязанностями, а с другой — будучи руководимой партией, которая как секция КОМИНТЕРНА стремится к распространению революции в мировом масштабе, то есть к уничтожению этих национальных государств, вряд ли будет легкой задачей. Подавляя в себе серьезные сомнения, порожденные этим принципиальным различием в политической ориентации Германии и Советской России и острейшим противоречием между диаметрально противоположными мировоззрениями НАЦИОНАЛ-СОЦИАЛИЗМА и БОЛЬШЕВИЗМА, Германское правительство все же предприняло такую попытку. При этом оно руководствовалось тем соображением, что обусловленное взаимопонимание между Германией и Россией, исключение вероятности войны и достижимое таким образом удовлетворение новых жизненных потребностей обоих издавна считающихся дружественных народов, будет лучшей защитой от дальнейшего распространения коммунистических доктрин международного еврейства в Европе. Эта мысль была подкреплена тем, что определенные события в самой России и некоторые меры русского правительства на международной арене по меньшей мере позволяли считать возможным отход от этих доктрин и от прежних методов разложения народов. Реакция Москвы на это предложение немецкого правительства и готовность СССР заключить дружественный пакт с Германией вполне подтверждали вероятность такого поворота.

Таким образом, 23 августа 1939 года был подписан Пакт о ненападении, а 28 сентября 1939 года — Договор о дружбе и границах между обоими государствами.

Суть этих договоров состояла в следующем:

- 1) в обоюдном обязательстве государств не нападать друг на друга и состоять в отношениях добрососедства;
- 2) в разграничении сфер интересов путем отказа германского рейха от любого влияния в Финляндии, Латвии, Эстонии, Литве и Бессарабии, в то время как территория

бывшего Польского государства до линии Нарев — Буг — Сан по желанию Советской России оставалась за ней.

Действительно, правительство рейха, заключив с Россией Пакт о ненападении, СУЩЕСТВЕННО ИЗМЕНИЛО СВОЮ ПОЛИТИКУ ПО ОТНОШЕНИЮ К СССР и с этого дня заняло дружественную позицию по отношению к Советскому Союзу. Оно строго следовало букве и духу подписанных с Советским Союзом договоров. Более того, усмирило Польшу, а это значит, ценою немецкой крови способствовало достижению Советским Союзом наибольшего внешнеполитического успеха за время его существования. Это стало возможным лишь благодаря доброжелательной политике Германии по отношению к России и блестящим победам вермахта.

Поэтому правительство рейха по праву полагало, что оно может надеяться на соответствующее отношение Советского Союза к рейху, особенно во время переговоров министра иностранных дел рейха фон Риббентропа в Москве. Советское правительство и в других случаях неоднократно отмечало, что эти договоры являются основой для длительного уравнивания двусторонних интересов Германии и Советской России и что оба народа, уважая государственный строй каждой стороны и не вмешиваясь во внутренние дела партнера, придут к длительным отношениям добрососедства. К СОЖАЛЕНИЮ, ОЧЕНЬ СКОРО ВЫЯСНИЛОСЬ, ЧТО ПРАВИТЕЛЬСТВО РЕЙХА СИЛЬНО ОШИБЛОСЬ В СВОИХ ПРЕДПОЛОЖЕНИЯХ.

II.

И действительно, сразу после заключения германо-русских договоров Коминтерн активизировал свою деятельность во всех областях.

Это относится не только к одной Германии, но и дружественным ей или нейтральным государствам и территориям Европы, занятым германскими войсками. Чтобы открыто не нарушать договоры, менялись лишь методы и старательней, утонченней проводилась маскировка. Постоянным разоблачением так называемой «империалистической войны Германии» в Москве, очевидно, надеялись компенсировать результаты заключения пакта с национал-социалистической Германией. В результате пред-

принятых полицией эффективных контрмер Коминтерн вынужден был проводить свою подрывную и разведывательную деятельность против Германии окружными путями через свои центры в соседних с Германией странах. Для этого прибегали к услугам бывших немецких коммунистических деятелей, которые должны были проводить в Германии ПОДРЫВНУЮ РАБОТУ и подготовку саботажных акций. Комиссар ГПУ Крылов постоянно занимался обучением и подготовкой кадров по этому вопросу. Наряду с этим проводилась подрывная деятельность на занятых Германией территориях, особенно в протекторате и в занятой Франции, а также против Норвегии, Голландии, Бельгии и т.д.

Представительство Советской России, особенно генеральное консульство в Праге, оказывали в этом вопросе эффективную помощь. С использованием радиотехнических средств приема и передачи усердно велась разведка, что является неопровержимым доказательством работы Коминтерна, направленной против рейха. О всей прочей подрывной и разведывательной работе Коминтерна имеется обширный документальный материал показаний свидетелей и письменный материал. Кроме этого, создавались диверсионные группы, имевшие собственные лаборатории, в которых производились зажигательные и взрывные устройства для проведения диверсионных акций. Такие диверсии были, к примеру, проведены по меньшей мере против 16 немецких кораблей.

Наряду с этой подрывной диверсионной работой велся ШПИОНАЖ. Так, переселение немцев из Советской России использовалось для того, чтобы самыми грязными средствами склонить этих немецких людей работать на ГПУ. Не только мужчин, но и женщин самым бесстыдным образом принуждали давать согласие на сотрудничество с ГПУ. Даже посольство Советской России в Берлине, во главе с советником посольства Кобуловым, не постеснялось бесцеремонно использовать право экстерриториальности для шпионских целей. Затем сотрудник русского консульства в Праге Мохов организовал центр русской шпионской сети, охватившей весь протекторат. Другие случаи, в которых полиции удалось своевременно вмешать-

ся, дают ясную и однозначную картину об обширных про-
исках Советской России. Картина, в целом, ясно свиде-
тельствует о том, что Советская Россия широко проводила
против Германии нелегальную подрывную деятельность,
диверсии, террор и направленный на подготовку к войне
политический, военный и экономический шпионаж.

Что касается подрывной деятельности Советской Рос-
сии за пределами Германии в Европе, то она распростра-
нилась почти на все дружественные Германии, или за-
нятые ею государства Европы. Так, к примеру, в
РУМЫНИИ с целью создания антигерманского настро-
ения коммунистическая пропаганда в листовках, переправ-
ленных из России, обвиняла Германию во всех трудно-
стях. С лета 1940 года то же самое отчетливо проявилось
в ЮГОСЛАВИИ. Там листовки призывали к протесту про-
тив заключения пакта режимом Цветковича с империа-
листическими правительствами в Берлине и Риме. На со-
брании деятелей коммунистической партии в Аграме весь
юго-восток Европы от Словакии до Болгарии обозначался
русским протекторатом в случае, как они надеялись,
ослабления Германии в военном отношении. В советской
миссии в Белграде германским войскам попало в руки
документальное доказательство тому, что эта пропаган-
да исходила от Советской России. В то время как комму-
нистическая пропаганда в Югославии использовала наци-
оналистические лозунги, в Венгрии она действовала
прежде всего среди румынского населения, которое она
пленила надеждами освобождения Советской Россией.
Особенно активной была антигерманская травля в Слова-
кии, где открыто велась агитация за присоединение к
Советской России.

В ФИНЛЯНДИИ действовало пресловутое «Объедине-
ние за мир и дружбу с Советским Союзом», которое во
взаимодействии с радиостанцией «Петроской» стремилось
разложить эту страну и работало в крайне враждебном
по отношению к Германии духе.

Во ФРАНЦИИ, БЕЛЬГИИ и ГОЛЛАНДИИ население
натравливали на германские оккупационные власти. Та-
кая же травля, только с национальной и панславистской
окраской, велась и в ГЕНЕРАЛ-ГУБЕРНАТОРСТВЕ. Едва

германские и итальянские войска заняли ГРЕЦИЮ, как пропаганда Советской России и здесь принялась за работу. Общая картина свидетельствует о систематически проводимой во всех странах кампании СССР против попыток Германии установить стабильный порядок в Европе. Наряду с этим против усилий германской политики проводится прямая контрпропаганда, которая пытается выдать эти усилия за антирусские и перетянуть различные страны на сторону Советской России, настроив их против Германии. В БОЛГАРИИ велась агитация против вступления в Тройственный пакт и за гарантийный договор с Россией. В РУМЫНИИ 23 января 1941 года была устроена попытка путча, за которым стояли большевистские агенты Москвы, путем внедрения в Железную гвардию и подстрекательства ее руководства, в частности румына Гроза. У правительства рейха имеются соответствующие неопровержимые доказательства.

Что касается ЮГОСЛАВИИ, то правительство рейха располагает документами, свидетельствующими о том, что югославский посланец Георгиевич уже в мае 1940 года, после беседы с господином Молотовым, пришел к выводу, что там Германию считают «грозным врагом завтрашнего дня». Еще более однозначным было отношение России к изложенным сербскими военными просьбам о поставке оружия. В ноябре 1940 года начальник Генерального штаба Советской России заявил югославскому военному атташе: «Мы дадим все необходимое и немедленно». Право установления цен и порядка оплаты предоставлялось белградскому правительству, и ставилось только одно условие: ДЕРЖАТЬ В ТАЙНЕ ОТ ГЕРМАНИИ. Позднее, когда правительство Цветковича сблизилось с государствами оси, в Москве начали затягивать поставки оружия: об этом было коротко и ясно заявлено в военном министерстве Советской России югославскому военному атташе. Организация белградского путча 27 марта этого года была кульминационным моментом этой подпольной деятельности сербских заговорщиков и англо-русских агентов против рейха. Сербский организатор этого путча и руководитель «Черной руки» господин Зимич до сих пор находится в Москве и в тесном контакте с органами пропаганды Советской Рос-

сии и сейчас развертывает там активную деятельность против рейха.

Вышеуказанные факты являются лишь небольшой частью неслыханной широкомасштабной пропагандистской деятельности СССР в Европе против Германии. Правительство рейха решило опубликовать имеющиеся в его распоряжении обширные материалы, чтобы представить на суд мировой общественности общую картину деятельности служб Советской России в этом направлении после заключения германо-русских договоров. В целом, правительство рейха вынуждено констатировать следующее:

При заключении договоров с Германией, Советское правительство неоднократно и недвусмысленно заявляло, что оно не намерено прямо или косвенно вмешиваться в дела Германии. При заключении договора о дружбе оно торжественно заявляло, что будет сотрудничать с Германией, чтобы в соответствии с подлинными интересами всех народов как можно быстрее положить конец войне между Германией с одной и Англией и Францией с другой стороны. В свете вышеуказанных фактов, особенно проявившихся в дальнейшем ходе войны, соглашения и заявления Советской России **ОКАЗАЛИСЬ УМЫШЛЕННЫМ ОБМАНОМ**. Даже все преимущества, достигнутые благодаря дружественной позиции Германии, не смогли побудить Советское правительство к лояльному отношению к Германии.

Более того, правительство рейха пришло к убеждению, что тезис **ЛЕНИНА**, еще раз четко изложенный в «Директиве Коммунистической партии Словакии» от октября 1939 года, согласно которому «возможно заключение договоров с другими странами, если они служат интересам Советского правительства и обезвреживанию противника», использовался и при заключении договоров 1939 года. Таким образом, заключение договоров о дружбе было для Советского правительства лишь тактическим маневром. Единственной целью для России было заключение выгодных ей соглашений и одновременно создание предпосылок для дальнейшего усиления влияния Советского Союза. Главной идеей было ослабление небольшевицких государств, с тем, чтобы легче было их разложить и

в подходящий момент разгромить. Это было с жесткой ясностью отражено в русском документе, найденном после оккупации в советской миссии в Белграде, в котором говорится: «СССР отреагирует лишь в подходящий момент. Государства оси еще больше распылили свои вооруженные силы, и поэтому СССР внезапно нанесет удар по Германии».

III

Если пропагандистская подрывная деятельность Советского Союза в Германии и Европе вообще не оставляет никакого сомнения в его позиции по отношению к Германии, то **ВНЕШНЕПОЛИТИЧЕСКАЯ И ВОЕННАЯ ДЕЯТЕЛЬНОСТЬ** Советского правительства после заключения германо-русских договоров носит еще ярче выраженный характер. В Москве, во время разграничения сфер влияния, правительство Советской России заявило министру иностранных дел рейха, что оно не намеревается занимать, большевизировать или аннексировать входящие в сферу его влияния государства за исключением находящихся в состоянии разложения областей бывшего польского государства. В действительности же, как показал ход событий, политика Советского Союза направлена исключительно на одно, а именно: **В ПРОСТРАНСТВЕ ОТ ЛЕДОВОИТОГО ОКЕАНА ДО ЧЕРНОГО МОРЯ ВЕЗДЕ, ГДЕ ТОЛЬКО ВОЗМОЖНО, ВЫДВИНУТЬ ВООРУЖЕННЫЕ СИЛЫ МОСКВЫ НА ЗАПАД И РАСПРОСТРАНИТЬ БОЛЬШЕВИЗАЦИЮ В ГЛУБЬ ЕВРОПЫ.**

Развитие этой политики характеризуется следующими этапами:

1. Началом развития этой политики явилось заключение так называемых договоров о взаимопомощи с **ЭСТОНИЕЙ, ЛАТВИЕЙ и ЛИТВОЙ** в октябре и ноябре 1939 года и возведение военных баз в этих странах.

2. Следующий ход Советской России был сделан по отношению к **ФИНЛЯНДИИ**. Когда требования Советской России, принятие которых грозило бы потерей суверенитета свободному финскому государству, были отклонены финским правительством, Советское правительство распорядилось о создании коммунистического псевдоправительства Куусинена. И когда финский народ отказался от этого

правительства, Финляндии был предъявлен ультиматум, и в ноябре 1939 года Красная Армия вошла на территорию Финляндии. В результате заключенного в марте финско-русского мира Финляндия была вынуждена уступить часть своих юго-восточных провинций, которые сразу подверглись большевизации.

3. Спустя несколько месяцев, а именно в июле 1940 года, Советский Союз начал принимать меры против ПРИБАЛТИЙСКИХ ГОСУДАРСТВ. Согласно первому Московскому договору Литва относилась к сфере германских интересов. В интересах сохранения мира, хотя и скрепя сердце, правительство рейха, во втором договоре, по просьбе Советского Союза отказалось от большей части территории этой страны, оставив часть ее в сфере интересов Германии. После предъявления ультиматума от 15 июня Советский Союз, не уведомив об этом правительство рейха, занял всю Литву, то есть и находившуюся в сфере влияния Германии часть Литвы, подойдя таким образом непосредственно к границе Восточной Пруссии. Позднее последовало обращение к Германии по этому вопросу, и после трудных переговоров, пойдя на еще одну дружественную уступку, правительство рейха отдало Советскому Союзу и эту часть Литвы. Затем таким же способом, в нарушение заключенных с этими государствами договоров о помощи, были оккупированы Латвия и Эстония. Таким образом, вся Прибалтика, вопреки категорическим заявлениям Москвы, была большевизирована и спустя несколько недель после оккупации сразу аннексирована. Одновременно с аннексией последовало сосредоточение первых крупных сил Красной Армии во всем северном секторе плацдарма Советской России против Европы.

Между прочим, Советское правительство в одностороннем порядке расторгло экономические соглашения Германии с этими государствами, хотя по Московским договоренностям этим соглашениям не должен был бы наноситься ущерб.

4. По вопросу о разграничении сфер влияния на территории бывшего Польского государства Московскими договорами было ясно согласовано, что о границах сфер влияния не будет вестись никакая политическая агитация, а

деятельность обеих оккупационных властей ограничится исключительно лишь вопросами мирного строительства на этих территориях. У правительства рейха имеются неопровержимые доказательства того, что, несмотря на эти соглашения, Советский Союз сразу же после занятия этой территории не только разрешил антигерманскую агитацию в польском генерал-губернаторстве, но и одновременно поддержал ее большевистской пропагандой в губернаторстве. Сразу же после оккупации и на эти территории были переброшены крупные русские гарнизоны.

5. В то время как германская армия на Западе вела боевые действия против Франции и Англии, последовал удар Советского Союза на БАЛКАНАХ. Тогда как на Московских переговорах Советское правительство заявило, что никогда в одностороннем порядке не будет решать бессарабский вопрос, правительство рейха 24 июня 1940 года получило сообщение Советского правительства о том, что оно полно решимости силой решить бессарабский вопрос. Одновременно сообщалось, что советские притязания распространяются и на Буковину, то есть на территорию, которая была старой австрийской коронной землей, никогда России не принадлежала, и о которой в свое время в Москве вообще не говорилось. Германский посол в Москве заявил Советскому правительству, что его решение является для правительства рейха совершенно неожиданным и сильно ущемляет германские интересы в Румынии, а также приведет к нарушению жизни крупной немецкой колонии и нанесет ущерб немецкой нации в Буковине. На это господин Молотов ответил, что дело исключительной срочности и что Советский Союз в течение 24 часов ожидает ответ правительства рейха. И на этот раз правительство Германии, во имя сохранения мира и дружбы с Советским Союзом, решило вопрос в его пользу. Оно посоветовало румынскому правительству, обратившемуся за помощью к Германии, пойти на уступку и рекомендовало ему отдать Советской России Бессарабию и Северную Буковину. Наряду с положительным ответом румынского правительства Германия передала Советскому правительству просьбу румынского правительства о предоставлении ему времени для эвакуации населения с этих

больших территорий и для обеспечения жизни и сохранности имущества местных жителей. Однако Советское правительство снова предъявило Румынии ультиматум и еще до истечения его срока — 28 июня начало оккупацию части Буковины, а затем и всей Бессарабии до Дуная. И эти территории были тотчас аннексированы Советским Союзом, большевизированы и этим самым фактически разорены.

Оккупация и большевизация Советским правительством территории Восточной Европы и Балкан, переданных Советскому Союзу правительством рейха в Москве в качестве сферы влияния, полностью ПРОТИВОРЕЧАТ МОСКОВСКИМ ДОГОВОРЕННОСТЯМ. Несмотря на это, правительство рейха даже тогда заняло по отношению к СССР более чем лояльную позицию. Оно проявило полный нейтралитет в финляндской войне и прибалтийском вопросе, поддержало позицию Советского правительства по отношению к румынскому правительству и смирилось, хотя и скрепя сердце, с реалиями, сложившимися в результате действий Советского правительства. Кроме того, чтобы с самого начала исключить возможность разногласия между обоими государствами, оно предприняло широкую акцию по переселению в Германию всех немцев с занятых СССР территорий. Правительство рейха считает, что вряд ли можно было представить более веское доказательство своего желания к длительному примирению с СССР.

IV.

Экспансия России на Балканах вызвала территориальные проблемы в этом районе. Летом 1940 года Румыния и Венгрия обратились к Германии с целью урегулирования их спорных территориальных вопросов, после того как в конце августа из-за этих разногласий, разжигаемых английскими агентами, возник острый кризис. Румыния и Венгрия находились на грани войны между собой. Германия, которую Венгрия и Румыния неоднократно просили о посредничестве в их споре с целью сохранения мира на Балканах, совместно с Италией пригласила оба государства на конференцию в Вену, и по их просьбе 30 августа 1940 года состоялось решение Венского арбитража. В ре-

зультате этого была установлена новая румынско-венгерская граница, а Германия и Италия, стремясь помочь румынскому правительству разъяснить своему народу причины понесенных им территориальных жертв и исключить в будущем любые столкновения в этом районе, приняли на себя обязательства ГАРАНТОВ румынского государства в теперешних его границах. Так как русские претензии в этом районе были удовлетворены, эти гарантии никак не могли быть направлены против России. Несмотря на это, Советский Союз обжаловал это решение и вопреки своим прежним заявлениям о том, что с присоединением Бессарабии и Северной Буковины его претензии на Балканах удовлетворены, заявил о своих дальнейших интересах на Балканах, не определив их конкретно.

С этого момента все четче вырисовывается направленная против Германии политика Советской России. Правительство рейха получает теперь все более конкретные сообщения о том, что переговоры английского посла Криппса в Москве, тянущиеся уже очень долго, развиваются в благоприятной атмосфере. Одновременно правительство рейха овладело документами, свидетельствующими об интенсивных военных приготовлениях Советского Союза во всех областях. Эти документы подтверждаются и найденным недавно в Белграде отчетом югославского военного атташе в Москве от 17 декабря 1940 года, в котором, между прочим, дословно говорится: «По данным, полученным из советских кругов, полным ходом идет перевооружение ВВС, танковых войск и артиллерии с учетом опыта современной войны, которое в основном будет закончено К АВГУСТУ 1941 ГОДА. ЭТОТ СРОК, ОЧЕВИДНО, ЯВЛЯЕТСЯ И КРАЙНИМ (ВРЕМЕННЫМ) ПУНКТОМ, ДО КОТОРОГО НЕ СЛЕДУЕТ ОЖИДАТЬ ОЩУТИМЫХ ИЗМЕНЕНИЙ В СОВЕТСКОЙ ВНЕШНЕЙ ПОЛИТИКЕ».

Несмотря на недружественную позицию Советского Союза в балканском вопросе, Германия прилагает новые усилия к улучшению взаимопонимания с СССР, и министр иностранных дел рейха в письме к господину Сталину дает широкое изложение политики правительства рейха после Московских переговоров. В письме особенно подчеркивается следующее: при заключении Тройственного пакта Гер-

мания, Италия и Япония единодушно исходили из того, что этот пакт никоим образом не направлен против Советского Союза, а дружественные отношения трех государств и их договоры с СССР вообще не должны затрагиваться этим соглашением. В Тройственном пакте, подписанном в Берлине, это зафиксировано и документально. Одновременно в письме выражается желание и надежда государств Тройственного пакта на дальнейшее улучшение дружественных отношений с Советским Союзом и придание им конкретной формы. С целью дальнейшего обсуждения этих вопросов министр иностранных дел рейха приглашает господина Молотова в Берлин.

Во время визита господина Молотова в Берлин, правительство рейха вынуждено было установить, что Россия действительно готова к дружественному сотрудничеству с государствами Тройственного пакта, и в особенности с Германией, лишь в том случае, если она готова выполнить поставленные Советским Союзом условия. Эти условия заключаются в дальнейшем проникновении Советского Союза на Север и Юго-Восток Европы. В Берлине и на последующих дипломатических переговорах с германским послом в Москве господин Молотов выдвинул следующие требования:

1. Советский Союз хочет предоставить Болгарии гарантии и в добавление к этому заключить с этим государством договор о взаимопомощи, по образцу договоров о взаимопомощи в Прибалтике, т.е. с военными базами, в то время как господин Молотов заявляет, что это не коснется внутреннего режима Болгарии. С этой целью русский комиссар Соболев посетил в это время Софию.

2. Советский Союз требует заключения договора с Турцией с целью создания базы для сухопутных и военноморских сил на Босфоре и Дарданеллах на основе долгосрочной аренды. В случае если Турция не согласится с этим, Германия и Италия должны присоединиться к русским дипломатическим мероприятиям по принуждению ее к выполнению этих требований. Эти требования сводятся к господству СССР на Балканах.

3. Советский Союз заявляет, что он вновь ощущает угрозу со стороны Финляндии и поэтому требует полного от-

каза Германии от Финляндии, что практически означает оккупацию этого государства и истребление финского народа.

Естественно, Германия не могла принять эти русские требования, выполнение которых Советское правительство считало предварительным условием присоединения к государствам Тройственного пакта. Этим самым усилия государств Тройственного пакта по достижению взаимопонимания с Советским Союзом потерпели фиаско. В результате этой германской позиции Россия усилила уже более открыто направленную против Германии политику, а ее все более тесное сотрудничество с Англией становится очевидным. В январе 1941 года эта отрицательная русская позиция впервые проявилась и в дипломатической сфере. Когда в этом месяце Германия предприняла в Болгарии определенные контрмеры против высадки британских войск в Греции, русский посол в Берлине в официальном демарше указал на то, что **СОВЕТСКИЙ СОЮЗ СЧИТАЕТ ТЕРРИТОРИЮ БОЛГАРИИ И ЗОНУ СВОИХ ПРОЛИВОВ ЗОНОЙ БЕЗОПАСНОСТИ СССР И ЧТО ОН НЕ МОЖЕТ РАВНОДУШНО ОТНОСИТЬСЯ К СОБЫТИЯМ В ЭТИХ РАЙОНАХ, УГРОЖАЮЩИМ ЕГО БЕЗОПАСНОСТИ. ПОЭТОМУ СОВЕТСКОЕ ПРАВИТЕЛЬСТВО ПРЕДОСТЕРЕГАЕТ ОТ ПОЯВЛЕНИЯ ГЕРМАНСКИХ ВОЙСК НА ТЕРРИТОРИИ БОЛГАРИИ И В ЗОНЕ ОБОИХ ПРОЛИВОВ.**

В ответ на это правительство рейха дало Советскому правительству исчерпывающие разъяснения причин и целей военных мер Германии на Балканах. Оно указало на то, что Германия всеми силами и средствами будет препятствовать закреплению Англии в Греции, но она не намеревается занимать проливы, а будет уважать суверенитет Турции. Проход германских войск через территорию Болгарии не может считаться ущемлением интересов безопасности Советского Союза, правительство рейха, напротив, полагает, что эти операции служат и советским интересам. После проведения операций на Балканах, Германия выведет оттуда свои войска.

Несмотря на это заявление правительства рейха, Советское правительство в свою очередь сразу же после ввода

германских войск опубликовало в адрес Болгарии заявление **ЯВНО ВРАЖДЕБНОГО АНТИГЕРМАНСКОГО ХАРАКТЕРА**, смысл которого сводился к тому, что присутствие германских войск в Болгарии служит не делу мира на Балканах, а интересам войны. Объяснение этой позиции дали правительству рейха участвовавшие к этому времени сообщения о все более тесном сотрудничестве между Советской Россией и Англией. Несмотря на это, Германия и на этот раз не отреагировала. К этой же категории относится и обещанное в марте 1941 года Советским Союзом Турции прикрытие с тыла в случае, если она вступит в войну на Балканах. Это было, как стало известно правительству рейха, результатом англо-русских переговоров во время визита Британского министра иностранных дел в Анкару, усилия которого были направлены на то, чтобы таким путем глубже втянуть Россию в английскую игру.

V.

С возникновением Балканского кризиса в начале апреля этого года, усиливающаяся с этого времени агрессивная политика Советского правительства по отношению к германскому рейху и до сих пор в некоторой степени завуалированное сотрудничество между Советским Союзом и Англией становятся очевидными всему миру. Сегодня однозначно установлено, что путч, затеянный в Белграде после присоединения Югославии к Тройственному пакту, был устроен Англией с согласия Советской России. Уже давно, а именно с 14 ноября 1940 года, Россия тайно вооружала Югославию против государств оси. Бесспорным доказательством этому являются документы, попавшие в руки правительства рейха после занятия Белграда, которые раскрывают каждую фазу этих русских поставок оружия Югославии. После удавшегося путча, **РОССИЯ 5 АПРЕЛЯ ЗАКЛЮЧАЕТ С НЕЗАКОННЫМ СЕРБСКИМ ПРАВИТЕЛЬСТВОМ СИМОВИЧА ДРУЖЕСТВЕННЫЙ ПАКТ**, который должен был укрепить позиции путчистов и помочь своим весом сплочению совместного англо-югославо-греческого фронта. 6 апреля 1941 года помощник государственного секретаря господин **САМНЕР УЭЛС**, неоднократно встречавшийся до этого с советским послом в Вашингтоне, с явным удовлетворением констатирует в

связи с этим: «ПРИ ИЗВЕСТНЫХ УСЛОВИЯХ РУССКО-ЮГОСЛАВСКИЙ ПАКТ МОЖЕТ ИМЕТЬ ОГРОМНОЕ ЗНАЧЕНИЕ, ОН ЗАТРАГИВАЕТ МНОГОСТОРОННИЕ ИНТЕРЕСЫ, И ИМЕЮТСЯ ОСНОВАНИЯ ПОЛАГАТЬ, ЧТО ОН ПРЕДСТАВЛЯЕТ СОБОЙ НЕЧТО БОЛЬШЕЕ, ЧЕМ ТОЛЬКО ЛИШЬ ПАКТ О ДРУЖБЕ И НЕНАПАДЕНИИ».

Итак, в то время, когда германские войска были сосредоточены на территории Румынии и Болгарии против массовой высадки английских войск в Греции, Советский Союз, теперь уже в явном сговоре с Англией, пытается нанести Германии удар в спину, а именно:

1) открыто поддерживает Югославию, политически и тайно оказывает ей военную помощь;

2) заверяя Турцию в поддержке, пытается побудить ее к занятию агрессивной политики по отношению к Болгарии и Германии и к вводу турецких войск во Фракию в весьма неблагоприятной военной обстановке;

3) сам сконцентрировал крупные военные силы на румынской границе, в Бессарабии и Молдове;

4) внезапно в начале апреля заместитель народного комиссара иностранных дел Вышинский в беседах с румынским посланником Гафеску в Москве предпринимает попытку начать политику быстрого сближения с Румынией с целью побудить ее к отходу от Германии. Английская дипломатия, при посредничестве американцев в Бухаресте, предпринимает усилия в этом же направлении.

Согласно англо-русскому плану по германским войскам в Румынии и Болгарии планировалось нанесение удара с трех сторон, а именно: из Бессарабии, Фракии и Сербии — Греции. Лишь благодаря лояльности генерала Антонеску, реалистической позиции турецкого правительства и прежде всего оперативному вмешательству Германии и решающим победам германской армии этот англо-русский план был сорван. Как стало известно правительству рейха из сообщений, почти 200 югославских самолетов с советскими и английскими агентами, а также с сербскими путчистами под руководством господина Зимича, частично отправлены в Россию, где эти офицеры служат сегодня в русской армии, а частично — в Египте. Уже один этот факт пред-

ставляет в особом свете тесное сотрудничество Англии и России с Югославией.

Советское правительство напрасно пыталось всячески замаскировать истинные цели своей политики. Советское правительство, поддерживая в последнее время экономические отношения с Германией и предприняв ряд отдельных мер, хотело продемонстрировать всему миру якобы нормальные или даже дружественные отношения с Германией. Сюда следует отнести высылку им несколько недель назад норвежского, бельгийского, греческого и югославского посланников, обход молчанием британской прессой германо-русских отношений, организованный британским послом Криппсом по согласованию с Советским правительством, и, наконец, опубликованное недавно опровержение ТАСС, изображавшее отношения между Германией и Советской Россией вполне корректными. Эти отвлекающие маневры, находящиеся в вопиющем противоречии с действительной политикой Советского правительства, не смогли ввести в заблуждение правительство рейха.

Враждебная по отношению к Германии политика Советского правительства в военной области сопровождалась **ПОСТОЯННО УСИЛИВАЮЩЕЙСЯ КОНЦЕНТРАЦИЕЙ ВСЕХ РАСПОЛАГАЕМЫХ РОССИЕЙ ВООРУЖЕННЫХ СИЛ НА ШИРОКОМ ФРОНТЕ ОТ БАЛТИЙСКОГО ДО ЧЕРНОГО МОРЯ.** Уже в то время, когда Германия основное внимание уделяла французской кампании на Западе и когда на Востоке находилось лишь незначительное количество германских войск, русское верховное командование начало систематическую переброску крупных контингентов войск к восточной границе рейха, причем сосредоточение основных сил было установлено у границ Восточной Пруссии и генерал-губернаторства, а также на границе с Румынией в Бессарабии и Буковине. Постоянно усиливались и русские гарнизоны на границе с Финляндией. Дальнейшими мероприятиями в этом направлении была переброска все новых русских дивизий из Восточной Азии и Кавказа на территорию европейской части России. После того как Советское правительство заявило, что, к примеру, в Прибалтику оно введет лишь небольшое количество войск, только в этом районе после его оккупации

оно постоянно увеличивало там концентрацию своих войск, насчитывающих сегодня 22 дивизии. Этим самым складывается впечатление, что русские войска все ближе подходили к германской границе, хотя с германской стороны не предпринимались никакие военные меры, которыми можно было бы мотивировать такие действия русских. И лишь эти действия русских вынудили германские вооруженные силы к принятию контрмер. Кроме этого, отдельные части русских сухопутных сил и ВВС выдвинулись вперед, а на аэродромах вдоль германской границы сконцентрированы крупные части ВВС. Следует также отметить неоднократные нарушения в начале апреля границы и участвовавшие случаи пролета русских самолетов над территорией германского рейха. По сообщениям румынского правительства такие же случаи имели место и в румынских приграничных районах Буковины, Молдовы и Дуная.

Верховное главнокомандование вермахта с начала года неоднократно указывало внешнеполитическому руководству рейха на возрастающую угрозу территории рейха со стороны русской армии и при этом подчеркивало, что причиной этого стратегического сосредоточения и развертывания войск могут быть только агрессивные планы. Эти сообщения Верховного главнокомандования вермахта со всеми подробностями будут доведены до общественности.

Если и было малейшее сомнение в агрессивности стратегического сосредоточения и развертывания русских войск, то они были полностью развеяны сообщениями, полученными Верховным главнокомандованием вермахта в последние дни. После проведения всеобщей мобилизации в России против Германии развернуто не менее 160 дивизий.

Результаты наблюдения за последние дни свидетельствуют о том, что созданная группировка русских войск, в особенности моторизованных и танковых соединений, позволяет Верховному Главнокомандованию России в любое время начать агрессию на различных участках германской границы. Донесения об усилившейся разведывательной деятельности, а также ежедневные сообщения о происшествиях на границе и стычках между сторожевыми охранен-

ниями обеих армий, дополняют картину крайне напряженной, взрывоопасной военной обстановки. Поступающая из Англии информация о переговорах английского посла Криппса с целью дальнейшего укрепления сотрудничества между политическим и военным руководством Англии и России, а также воззвание бывшего всегда врагом Советов лорда Бивербрука о всемерной поддержке России в будущей борьбе и призыв к Соединенным Штатам сделать то же самое, неопровержимо свидетельствует о том, какую судьбу уготовили немецкому народу.

ОСНОВЫВАЯСЬ НА ИЗЛОЖЕННЫХ ФАКТАХ, ПРАВИТЕЛЬСТВО РЕЙХА ВЫНУЖДЕНО ЗАЯВИТЬ:

СОВЕТСКОЕ ПРАВИТЕЛЬСТВО ВОПРЕКИ СВОИМ ОБЯЗАТЕЛЬСТВАМ И В ЯВНОМ ПРОТИВОРЕЧИИ СО СВОИМИ ТОРЖЕСТВЕННЫМИ ЗАЯВЛЕНИЯМИ ДЕЙСТВОВАЛО ПРОТИВ ГЕРМАНИИ, А ИМЕННО:

ПОДРЫВНАЯ РАБОТА ПРОТИВ ГЕРМАНИИ И ЕВРОПЫ БЫЛА НЕ ПРОСТО ПРОДОЛЖЕНА, А С НАЧАЛОМ ВОЙНЫ ЕЩЕ И УСИЛЕНА.

ВНЕШНЯЯ ПОЛИТИКА СТАНОВИЛАСЬ ВСЕ БОЛЕЕ ВРАЖДЕБНОЙ ПО ОТНОШЕНИЮ К ГЕРМАНИИ.

ВСЕ ВООРУЖЕННЫЕ СИЛЫ НА ГЕРМАНСКОЙ ГРАНИЦЕ БЫЛИ СОСРЕДОТОЧЕНЫ И РАЗВЕРНУТЫ В ГОТОВНОСТИ К НАПАДЕНИЮ.

ТАКИМ ОБРАЗОМ, СОВЕТСКОЕ ПРАВИТЕЛЬСТВО ПРЕДАЛО И НАРУШИЛО ДОГОВОРЫ И СОГЛАШЕНИЯ С ГЕРМАНИЕЙ. НЕНАВИСТЬ БОЛЬШЕВИСТСКОЙ МОСКВЫ К НАЦИОНАЛ-СОЦИАЛИЗМУ ОКАЗАЛАСЬ СИЛЬНЕЕ ПОЛИТИЧЕСКОГО РАЗУМА. БОЛЬШЕВИЗМ — СМЕРТЕЛЬНЫЙ ВРАГ НАЦИОНАЛ-СОЦИАЛИЗМА.

БОЛЬШЕВИСТСКАЯ МОСКВА ГОТОВА НАНЕСТИ УДАР В СПИНУ НАЦИОНАЛ-СОЦИАЛИСТИЧЕСКОЙ ГЕРМАНИИ, ВЕДУЩЕЙ БОРЬБУ ЗА СУЩЕСТВОВАНИЕ.

ПРАВИТЕЛЬСТВО ГЕРМАНИИ НЕ МОЖЕТ БЕЗУЧАСТНО ОТНОСИТЬСЯ К СЕРЬЕЗНОЙ УГРОЗЕ НА ВОСТОЧНОЙ ГРАНИЦЕ. ПОЭТОМУ ФЮРЕР ОТДАЛ ПРИКАЗ ГЕРМАНСКИМ ВООРУЖЕННЫМ СИЛАМ ВСЕМИ СИЛАМИ И СРЕДСТВАМИ ОТВЕСТИ ЭТУ УГРОЗУ. НЕМЕЦКИЙ НАРОД ОСОЗНАЕТ, ЧТО В ПРЕДСТОЯЩЕЙ БОРЬ-

БЕ ОН ПРИЗВАН НЕ ТОЛЬКО ЗАЩИТИТЬ РОДИНУ, НО И СПАСТИ МИРОВУЮ ЦИВИЛИЗАЦИЮ ОТ СМЕРТЕЛЬНОЙ ОПАСНОСТИ БОЛЬШЕВИЗМА И РАСЧИСТИТЬ ДОРОГУ К ПОДЛИННОМУ РАСЦВЕТУ В ЕВРОПЕ.

Берлин 21 июня 1941 года.

В Москве прибывший в Министерство иностранных дел СССР посол Германии граф фон Шуленбург в 5.30 зачитал меморандум, объявив от имени германского правительства войну Советскому Союзу. (По данным, приведенным в книге «От «Барбароссы» до «Терминала», — в 4.00.)

Война становилась явью, необходимо было срочно принимать действенные меры по противодействию вторгшемуся противнику. На совещании в Кремле было принято решение обрушиться на врага всеми имеющимися в западных округах силами и не допустить дальнейшего продвижения вражеских войск в глубь страны.

В это время на всем протяжении советско-германского фронта грохотала артиллерийская канонада, рвались тысячи бомб, снарядов и мин, унося жизни десятков тысяч людей.

А что происходило на приграничных рубежах Прибалтийского округа?

Около 4 часов утра почти все дивизионные и корпусные радиостанции соединений, дислоцировавшихся в приграничной полосе, начали передавать на дежурной волне кодовый сигнал «Слон», что обозначало нарушение государственной границы на их участках.

В воздух был поднят самолет-разведчик из 40-го скоростного бомбардировочного авиационного полка. После посадки летчики доложили, что в районах Кенигсберга, Таураге и на дорогах, ведущих к советской границе, обнаружено большое скопление танков и пехоты. Это сообщение было сразу передано командованию округа.

В пятом часу утра штабы 8-й и 11-й армий доложили о начале артиллерийского обстрела оборонительных позиций их войск. Доклад о непрерывной бомбежке Лиепай поступил и от начальника военно-морской базы капитана I ранга М.С. Клевенского.

Первым, как всегда, отреагировало командование КБФ, объявившее в 4.50 по флоту: «Германия начала нападения на наши базы и порты. Силою оружия отражать всякую попытку нападения противника»¹.

В 4 часа утра прикрываемые огнем артиллерии и минометов через границу на территорию Литвы вторглись передовые отряды немцев, которые начали окружать пограничные заставы, занимать рубежи предполья советских войск. Вдоль всей советско-германской границы завязались ожесточенные бои.

Застигнутые врасплох в районах дислокации, несвоевременно поднятые по боевой тревоге, части Красной Армии не успели занять свои полосы обороны на границе и были вынуждены вступить в бой там, где их застало начало боевых действий.

В пять часов утра 22 июня 1941 года командующий 11-й армией ПриБОВО генерал-лейтенант В.И. Морозов направил армейским соединениям приказ, определяющий их задачи: 16-му стрелковому корпусу организовать оборону по линии Каунасского укрепрайона и прикрыть каунасское направление, уничтожить противника на своем участке; 126-й и 128-й стрелковым дивизиям не допустить продвижения противника в направлении Алитуса; 23-й стрелковой дивизии сосредоточиться в районе Казлу-Рудских лесов.

Несколько позже отдал распоряжение своим войскам и командующий 8-й армией генерал-майор П.П. Собенников. 11-му стрелковому корпусу ставилась задача восстановить утраченные позиции на переднем крае и быть готовыми нанести удар по противнику у Таураге при поддержке танковых и моторизованных частей 12-го мехкорпуса.

В шестом часу утра 22 июня 1941 года начали свое наступление главные силы группы армий «Север», развернувшись от Клайпеды до озера Виштынец. Части 18-й полевой армии нанесли главный удар вдоль магистрали Тильзит — Рига; 4-я танковая группа прорывала фронт между озером Виштынец и шоссе Тильзит — Шяуляй,

¹ С.И. Кабанов. Указ. соч., с. 133.

ударив по стыку 8-й и 11-й армий ПрибОВО; 16-я полевая армия начала продвижение по обеим сторонам дороги Эбенроде — Каунас.

По левому крылу войск ПрибОВО, на участке озеро Виштынец — Капчямястис, на стыке с Западным округом, наступали 3-я танковая группа и части двух армейских корпусов группы армий «Центр».

Развернув войска в один эшелон, командование группы армий «Север» создало в приграничной полосе огромный перевес сил, двигаясь лавиной по широкому фронту. В наступлении одновременно принимали участие 25 дивизий, из них шесть танковых¹. Им противостояли только семь стрелковых дивизий 8-й и 11-й армий, дислоцировавшихся в непосредственной близости от границы.

Мощные силы гитлеровцы сосредоточили на шяуляйском направлении, где наступала 4-я танковая группа генерал-полковника фон Гепнера. Ее 41-й моторизованный корпус под командованием генерал-полковника Рейнгардта начал прорывать оборону советских войск в направлении Екабпилса, стремясь захватить переправы через Западную Двину на этом участке; 56-й моторизованный корпус генерала Эриха фон Манштейна продвигался в направлении Каунас — Даугавпилс. В первом эшелоне танковой группы наступали три танковые и две пехотные дивизии.

Особо мощный удар противник решил нанести на вильнюсском направлении. В первый эшелон наступавших здесь 3-й танковой группы и двух армейских корпусов группы армий «Центр» вошли три танковые, одна моторизованная и шесть пехотных дивизий, которых поддерживал с воздуха 8-й авиационный корпус пикирующих бомбардировщиков.

Основное внимание командиров вражеских танковых соединений было нацелено на быстрый захват мостов и переправ через реки Неман и Дубису.

Массированное применение танков и пехоты на узких участках фронта при активной поддержке артиллерии и авиации привело к быстрому прорыву приграничных укреплений.

¹ История военного искусства. М., 1963. С. 61.

лений войск ПрибОВО, не занятых основными силами дивизий прикрытия.

Не ожидая подхода пехотных соединений, бронетанковые колонны врага устремились в глубь литовской территории по главным дорогам. Впереди на мотоциклах, бронемашинах и бронетранспортерах с прицепленными к ним пушками двигались разведывательные подразделения, поддерживая постоянную радиосвязь с главными силами. Смелый прорыв ударных группировок войск вермахта обеспечивался глубоким их эшелонированием.

А в небе над непрерывным потоком бронированной техники ревели моторы самолетов с черными крестами на крыльях, устремляющихся на восток.

Вслед за танками в пробитые в обороне советских войск бреши ринулись моторизованные и пехотные части, обходя и окружая специально выделенными отрядами очаги сопротивления войск Красной Армии.

В 6.10 командующий Прибалтийским округом генерал-полковник Ф. Кузнецов доложил наркому обороны СССР о том, что он «отдал приказ контратаками выбросить противника и ... принял меры, чтобы бомбить, не перелетая границы...»¹. Но приказ этот явно запоздал, война уже шла два часа, забирая свои первые жертвы.

Но не все пошло так гладко, как планировало командование вермахта: уже сразу после перехода государственной границы немцы встретили ожесточенное сопротивление. Как вспоминал позднее генерал Г. Гот (бывший командующий 3-й танковой группы): «Обе дивизии 5-го армейского корпуса сразу же после перехода границы натолкнулись восточнее города Сейны на окопавшееся охранение противника, которое, несмотря на отсутствие артиллерийской поддержки, удерживало свои позиции до последнего»².

Мужественно сражались советские пограничники. Имея на вооружении только стрелковое оружие, они смело вступили в бой с намного превосходящим их по силе противником. Многие пограничные заставы были уничтожены, но враг дорого заплатил за это. Перед ними остались ле-

¹ ЦАМО РФ, ф. 221, оп. 2467, д. 39, л. 101—103.

² Г. Гот. Танковые операции. Смоленск, 1999. С. 58.

жать десятки убитых солдат и офицеров вермахта, стояли разбитые бронемашины.

Пограничники дрались до последнего патрона, до последнего солдата. Ни одна из пограничных застав не отошла от границы без приказа.

Вот скупые строки из документов:

— начальник штаба 12-го погранотряда майор В.А. Черников сформировал группу из пограничников нескольких застав, которые заняли оборону у местечка Руцава. Держались, отбивая атаки, до 22.30 и отошли только по приказу;

— отважно сражались воины 25-й погранзаставы под командованием лейтенанта Запорожца. В боях у Руцавы, Папе, Ницы пограничники держались до конца;

— в районе Кибартай более суток удерживал мост на шоссе отряд пограничников под командованием майора Андриенко;

— пограничные заставы 105-го погранотряда стойко оборонялись на своих участках, а отойдя по приказу, продолжали сражаться вместе с частями Красной Армии;

— 106-й погранотряд в 4 часа был обстрелян из артиллерийских орудий, понес первые потери. К 9.00 остатки отряда и 1-й комендатуры влились в состав 125-й стрелковой дивизии, вместе с которой и продолжали бои;

— Наумиестская погранкомендатура под командованием капитана И.З. Бедина отбивалась до последнего патрона в центре города Кудиркос-Наумиестис. После отказа пограничников сдаться в плен немцы взорвали здание комендатуры вместе с ее защитниками;

— Кибартайская комендатура утром была окружена. Вела бой несколько часов. Личный состав предпринял попытку прорваться из окружения, но это удалось не всем. Шесть пограничников во главе с лейтенантом Н.С. Андриенко вернулись в здание комендатуры, где продолжали сражаться в течение трех суток;

— 5-я погранзастава под командованием политрука П.А. Родионова к полудню отразила 10 атак противника. Пограничники стояли до конца. Политрук П.А. Родионов был навечно зачислен в списки личного состава одного из погранотрядов, его именем назвали одну из застав;

— пограничная застава 3-й комендатуры 106-го погранотряда вела бой в течение нескольких часов с ротой немецких автоматчиков. После гибели начальника заставы командование принял политрук С.Д. Помятин, который поднял бойцов в штыковую атаку, прорыв удался немногим...

И так сражались советские пограничники на всем протяжении западной границы СССР. 24 июня 1941 года газета «Правда» писала: «Как львы, дрались советские пограничники, принявшие на себя первый внезапный удар подлого врага. Бессмертной славой покрыли себя воины-чекисты. Они бились врукопашную, и только через мертвые их тела мог враг продвинуться на пядь вперед».

Надолго задержать наступающего противника пограничники не могли, обороняющиеся заставы были обойдены или уничтожены. Огромная германская армия вторглась на территорию Советского Союза.

Внезапный удар противника, его огромное превосходство в силах и технике на направлении главных ударов создали для обороняющихся войск ПриБОВО тяжелые и неравные условия борьбы.

В первом эшелоне 8-й армии находились 10-я, 90-я и 125-я стрелковые дивизии; во втором, на удалении от 70 до 120 км от границы, дислоцировались части 12-го мехкорпуса и 9-й противотанковой артиллерийской бригады. Приведенные в боевую готовность еще 19 июня 1941 года части упомянутых дивизий заняли свои рубежи обороны. Левый фланг армии прикрывали три стрелковых батальона 48-й стрелковой дивизии, занятые на оборудовании своей полосы обороны. Основные силы 48-й стрелковой дивизии двигались походным маршем в полосу своей обороны. На полевой командный пункт еще до начала боевых действий перешел и штаб 8-й армии, установив связь со своими соединениями.

Сосредоточив на узком участке фронта огромное количество танков и пехоты, германское командование создало большой перевес в боевой силе и технике перед соединениями 8-й армии, державшими оборону в этом районе.

Таблица 25. Соотношение сил и средств в полосе 8-й армии
ПриБОВО¹

Количество	8-я армия	18-я армия и 4-я тгр	Соотношение
Дивизий	7	16	1 : 2,3
Личного состава	82 010	251 065	1 : 3
Орудий и минометов	1392	4245	1 : 3
Танков и САУ	680*	627	1 : 1,2

* На 22 июня 1941 года в частях 12-го межкорпуса 143 танкам требовался ремонт.

В связи с большой протяженностью полосы прикрытия оперативная плотность на участке 8-й армии составляла 0,3 батальона, 9 орудий и минометов, 1,6 противотанковых орудий, 0,8 зенитных орудий, 4 станковых и 15 ручных пулеметов, 4 танка на один километр фронта², чего было явно недостаточно для участка, по которому наносили удар главные силы группы армий «Север».

Первыми удар соединений 18-й полевой армии и 4-й танковой группы армий «Север» приняли три стрелковые дивизии 8-й армии, развернувшиеся от Паланги до Юрбаркаса на фронте протяженностью около 160 км. Две из них, входившие в 10-й стрелковый корпус, заняли 100-километровую полосу обороны между Палангой и Сартининкай.

10-я стрелковая дивизия защищала 60-километровый участок от Паланги до истоков реки Юра. В связи с большим фронтом обороны ее боевой порядок строился в один эшелон, поэтому достаточную оперативную плотность в ее полосе создать не удалось.

В ночь с 21 на 22 июня 1941 года командир 10-й дивизии генерал-майор И.И. Фадеев поднял ее по тревоге, получив соответствующую информацию от пограничников. Выдвинувшись на границу, подразделения дивизии заняли батальонные рубежи обороны и узлы укрепрайонов.

В 4 часа утра 22 июня 1941 года 291-я пехотная дивизия генерала Ломейера, насчитывающая 17 000 чело-

¹ ВИЖ. 1974. № 7. С. 78.

² Сборник боевых документов..., вып. 34, с. 193.

век, перешла в наступление в районе Паланги. Оборонявшийся в этом районе батальон старшего лейтенанта Х. Сафиулина с поддерживающим его артиллерийским дивизионом 30-го артполка под командованием капитана Строяновского был обойден с флангов и отрезан от основных сил дивизии.

Выделив для уничтожения окруженного батальона часть своих сил, 291-я пехотная дивизия форсированным маршем двинулась по прибрежной дороге в направлении Лиепайи. Уже к 9 часам ее передовые отряды захватили Палангу и продвинулись на 4 км в глубь советской территории.

Ожесточенные бои разгорелись на кретингском направлении. С первых минут боевых действий артиллерийским огнем противника штаб 10-й дивизии, располагавшийся в Кретинге, был уничтожен, но бойцы держались стойко, отбивая атаки врага, — одну... вторую... третью... Воины 62-го стрелкового полка майора Сатурина, а также 204-го стрелкового и 30-го артиллерийского полков сами часто переходили в контратаки и отбрасывали назад цепи наступавших гитлеровцев.

Но преимущества противника в боевой силе и технике, в умении вести боевые действия были значительными. Прорвав на некоторых участках оборонительные позиции наших частей, соединения 26-го армейского корпуса вермахта двинулись в направлениях Паланга — Руцава и Кретинга — Скуодас, обходя правый фланг обороны 10-го стрелкового корпуса.

Потеряв большую часть личного состава и артиллерию, обойденная с флангов, 10-я стрелковая дивизия оставила Палангу и Кретингу и начала отход в район Картена — Куляй. Ее 62-й стрелковый полк получил приказ занять оборону на восточном рубеже реки Миния.

Дивизия отходила с боями, сдерживая продолжавшего наступать врага. До позднего вечера продолжались бои в главной полосе обороны, где сражались ее подразделения, обойденные противником с флангов, немногим из них удалось выйти из окружения.

Сумел пробиться из окружения батальон старшего лейтенанта Х. Сафиулина. Прижатый к морю, он из последних сил отбивал натиск врага, потеряв 50% личного со-

става. С наступлением темноты командир собрал оставшихся бойцов и повел их в контратаку. Немцы этого не ожидали, и батальону удалось пробиться.

Левее 10-й стрелковой дивизии на 30-километровом участке занимала позиции 90-я Краснознаменная стрелковая дивизия. Свой боевой порядок командир дивизии построил в два эшелона. На правом ее фланге, на восточном берегу реки Юра, сражался 286-й стрелковый полк и поддерживающий его 90-й артполк, на левом — 173-й стрелковый полк. Неподалеку находились огневые позиции 149-го гаубичного полка. 19-й стрелковый полк дивизии находился во втором эшелоне.

После артиллерийской подготовки гитлеровские части перешли в наступление. С 8 часов утра начались бои в предполье, с 11 часов — в главной полосе обороны. Основной удар противника пришелся по 173-му стрелковому полку, на позиции которого наступали части двух вражеских моторизованных дивизий.

Отважно сражались воины дивизии, особенно отличились курсанты полковой школы, которые, попав в окружение, в течение пяти часов вели неравный бой, но не отступили ни на шаг.

Стойко держал оборону на восточном берегу реки Пойюра пулеметный взвод 286-го стрелкового полка под командованием лейтенанта А.В. Казарьяна, который только вечером 23 июня по приказу начал отход с занимаемых позиций.

Противостоять натиску противника, поддержанного танками и авиацией, было нелегко. В трудное положение попали подразделения 173-го стрелкового полка. Окруженные со всех сторон, отрезанные друг от друга, не имея связи с вышестоящим командованием, батальоны полка дрались до последнего и были буквально смяты превосходящим их по силам врагом.

Часть воинов 173-го и 286-го стрелковых полков дивизии с помощью подоспевших резервов 19-го стрелкового полка сумела вырваться из окружения и отойти к населенному пункту Шилале.

Но враг продолжал наедать на отходившие подразделения 90-й стрелковой дивизии. Вечером его пехотные под-

разделения прорвались на северный берег реки Юра, возле местечка Дидкиемис, в 21 час противник захватил Геделишкяй.

Бои в эти первые часы носили очаговый характер, борьба шла за каждый выгодный рубеж, за каждый дорожный перекресток. Несколько часов длилось сражение за Шилале, который дважды переходил из рук в руки.

Подвижным отрядам гитлеровцев удалось обойти оборонявшиеся части 90-й дивизии с флангов; обнаружив ее командный пункт, они атаковали его. В ожесточенном бою погибли командир дивизии полковник М.И. Голубев, несколько офицеров штаба и красноармейцев охраны. Это трагическое обстоятельство сразу наложило негативный отпечаток на управление частями дивизии и организацию боевых действий в ее полосе обороны.

Пытаясь закрепиться на рубеже Шилале — Паюрис, отдельные подразделения дивизии с трудом сдерживали натиск наседавшего врага. Вечером из штаба корпуса пришел приказ: отвести части дивизии и прочно закрепиться на рубеже Паюрис, река Немила, Юцайчяй и далее на юг, по реке Акмене до Паграмантиса.

Мощный удар бронетанковые силы врага нанесли по 125-й стрелковой дивизии, занимавшей 40-километровый рубеж обороны на реке Юра. Именно здесь наступала 4-я танковая группа армий «Север». В полосе обороны 125-й дивизии осуществляли прорыв 1-я, 6-я и 8-я танковые дивизии, а также 290-я и 269-я пехотные дивизии 4-й танковой группы вермахта, во втором эшелоне находились 3-я и 36-я моторизованные дивизии.

В 2.30 по приказу штаба корпуса 125-я дивизия была поднята по тревоге и заняла свои оборонительные позиции. Ее командир генерал-майор П.П. Богайчук выстроил боевой порядок в два эшелона, в первом находились 657-й и 466-й стрелковые полки, которым придавались артиллерийский и гаубичный, а также 51-й корпусной артиллерийский полки.

В полосе обороны дивизии имелись долговременные и полевые оборонительные сооружения, но их было явно недостаточно. Плотность противотанковой обороны на этом участке составляла около трех орудий на один километр

Боевой порядок 125-й стрелковой дивизии при отражении удара противника под Таураге 22 июня 1941 года

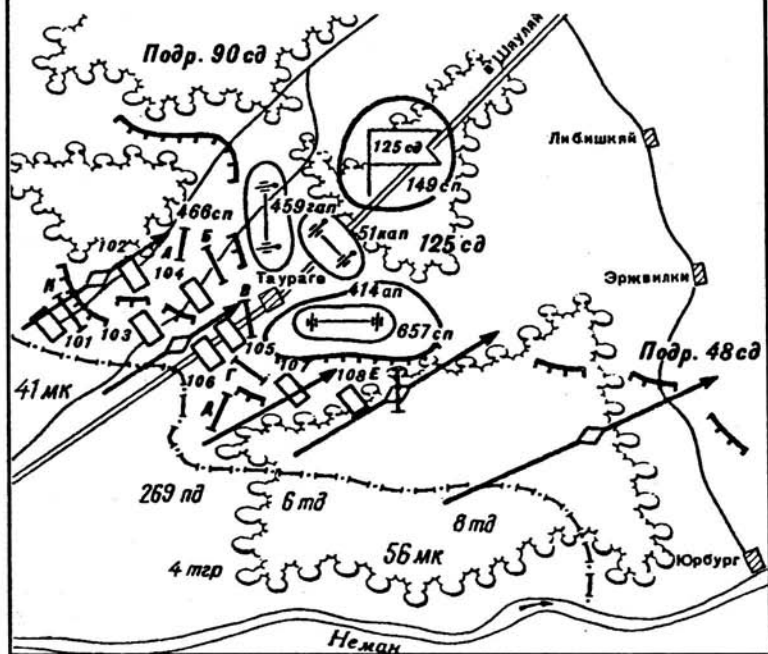

фронта. Конечно, их было слишком мало, чтобы противостоять мощному танковому кулаку 4-й танковой группы. Невелики были возможности отдельного зенитного дивизиона дивизии, который не мог не обеспечить надежное прикрытие от ударов с воздуха.

Когда вражеская артиллерия открыла огонь по позициям дивизии, ее командование быстро справилось с неизбежным в таких ситуациях замешательством. Прозвучала команда, и артиллеристы дивизии и 51-го корпусного артполка через 30 минут обрушили ответную лавину огня на вражеские войска, сосредоточенные в районе Тильзита.

Но этот удар запоздал. Введя в бой танковые части, противник прорвал оборону дивизии. Бои сразу приобрели очаговый характер, борьба шла за каждую пядь земли.

Создать единый фронт обороны П.П. Богайчуку не удалось, части сражались разрозненно, не имея связи ни со штабом дивизии, ни между собой.

Но даже в этих тяжелейших условиях советские воины проявляли образцы стойкости и героизма. С 7 часов длился ожесточенный бой за Таураге. Враг начал обходить фланги стойко удерживающих свои позиции частей дивизии, его танки ворвались в Гавры. Отдельные подразделения, не выдержав бесконечных танковых атак, начали отход к лесам, но большинство воинов так и остались навсегда на своих рубежах обороны. До последнего снаряда сражались артиллеристы, многие из них погибли под гусеницами атакующих немецких танков.

В 10.45 уцелевшие части дивизии оставили Таураге и начали отход к Скаудвиле. Фронт обороны на этом участке оказался прорванным, в район Кельме — Скаудвиле устремились моторизованные подразделения противника. Но бои за местечки Рудукишкяй, Репедаубе, Лапсурвас, Юдперты, Бальчишки продолжались до самого вечера.

125-я дивизия уже в первых сражениях на границе понесла большие потери. Ее 766-й стрелковый полк потерял около 40% личного состава, в 657-м полку был почти полностью уничтожен стрелковый батальон.

Командир дивизии докладывал в штаб корпуса: «Первоначальный успех противника на фронте дивизии (противник продвинулся за день на 12 км) объясняется его численным превосходством и тем, что дивизия вела бой на 40-км фронте. У нас не было танков, не хватало средств противотанковой обороны и транспорта для подвозки боеприпасов. Было мало ручных гранат»¹.

А вот что написал о тех днях генерал-фельдмаршал Э. Манштейн: «Общее впечатление от противника было такое, что он во фронтовой полосе не был захвачен врасплох нашим наступлением, но что советское командование не рассчитывало — или еще не рассчитывало — на него и поэтому не сумело быстро подтянуть вперед имевшиеся в его распоряжении крупные силы»².

¹ ЦАМО РФ, ф. 221, оп. 1362, д. 24, л. 28.

² Э. Манштейн. Утерянные победы. Смоленск, 1999. С. 198.

В тяжелом положении оказалась 48-я стрелковая дивизия, особенно те ее подразделения, которые находились возле границы. Части 4-й танковой группы быстро преодолели сопротивление не успевших оборудовать свои позиции батальонов и двинулись на Расейняй.

Не лучше обстояли дела и в полосе обороны 11-й армии ПриБОВО, она прикрывала фронт протяженностью более 140 км (от Юрбаркаса до Капчямистиса), защищая каунасское и вильнюсское направления.

В первом эшелоне армии было развернуто, да и то не полностью, пять стрелковых дивизий, которым противостояли три танковые дивизии 3-й танковой группы и одиннадцать пехотных из 16-й и 9-й полевых армий вермахта¹.

Лучше, чем остальные, оказался подготовленным 16-й стрелковый корпус генерал-майора М.М. Иванова. Еще в мае 1941 года личный состав корпуса обустроил свою полосу обороны: были отрыты окопы, ходы сообщения, оборудованы дерево-земляные огневые точки, на некоторых участках установлены проволочные заграждения.

К 22 июня командир корпуса своим решением выдвинул на огневые позиции часть артиллерии и приказал выдать артиллерийским полкам снаряды. Именно поэтому немцы не застали врасплох батальоны прикрытия, размещенные на границе, им оказала своевременную поддержку артиллерия, что в значительной степени содействовало укреплению обороны частей корпуса.

5-я стрелковая дивизия оборонялась на 30-километровом участке, прикрывая стык 8-й и 11-й армий. Личный состав дивизии еще осенью 1940 года приступил к оборудованию своей полосы обороны, расположенной за рекой Шешупе. На левом фланге находился 336-й стрелковый полк майора П.К. Козлова, на правом — 142-й стрелковый полк подполковника И.Г. Шмакова. В поддержку им были выделены два артиллерийских дивизиона. 190-й стрелковый полк, которым командовал майор П.С. Телков, размещался в Казлу-Рудских полевых лагерях. Эти полки и приняли на себя удар трех немецких пехотных дивизий 6-го

¹ История Прибалтийского военного округа. Рига, 1968. С. 92.

армейского корпуса, препятствуя продвижению противника на Пренай.

В 3.45 посты наблюдения доложили о пролете через границу больших групп неизвестных самолетов. В 4 часа утра вражеская артиллерия открыла огонь и больше часа «обрабатывала» рубежи обороны дивизии.

На доклад командира дивизии о складывающейся обстановке из штаба корпуса отреагировали по привычной схеме: «в боевые действия не ввязываться, это провокация». И что должно было предпринять командование дивизии, получив такое указание из вышестоящего штаба? Но оно правильно оценило сложившуюся ситуацию и приняло на себя всю ответственность, отдав частям боевой приказ — отразить нападение противника. Боевые действия уже разворачивались в полную силу, когда опять раздался телефонный звонок из штаба корпуса — «не ввязываться в боевые действия, а то будете отвечать»¹.

Но решение уже было принято, и, как оказалось, оно было единственно правильным, хотя запоздалое сообщение из штаба корпуса о том, что началась война, пришло только около 6 утра.

Образцы мужества и героизма показывали воины дивизии. Отважно действовал в бою под Синтовцами командир полковой батареи 142-го стрелкового полка лейтенант И.М. Васевич. Возглавляемая им группа бойцов трижды переходила в контратаки, отбрасывая наступающие цепи противника. К сожалению, храбрый командир геройски погиб в одной из контратак.

Красноармеец 336-го стрелкового полка Шабанов уничтожил в бою вражеский танк — первый на Северо-Западном фронте танк противника, подорванный связкой гранат.

Но противостоять натиску превосходящего по силам противника было невозможно. 336-й полк, понеся большие потери, начал отход — 1-я позиция, 2-я... Стал отступать и стрелковый полк. Немцы, устремившись в образовавшуюся в обороне брешь, начали окружать полки.

¹ П.В. Севастьянов. Неман — Волга — Дунай. М., 1961. С. 8.

Положение спас своевременно подоспевший к месту сражения 190-й стрелковый полк. К концу дня в него включились основные силы дивизии, но и они не смогли сдерживать натиск врага. После тяжелых боев за Шакяй и Скордубяны она начала отход к Казлу-Рудским лесам и далее на восток, к Неману.

33-я стрелковая дивизия перед самым началом боевых действий получила команду к 4 часам утра 22 июня занять свою полосу обороны. В первом эшелоне были задействованы 73-й и 164-й стрелковые полки, 6-й отдельный разведбатальон, имевший небольшое количество танков и бронемашин. 44-й легкий артиллерийский полк дивизии еще 20 июня занял боевые позиции вдоль каунасского шоссе.

И когда вперед двинулись цепи гитлеровцев, их встретил шквальный огонь батальонов прикрытия и орудий артполка. С первых минут разгорелся ожесточенный бой за город Кибартай. Воины 164-го стрелкового полка не один раз переходили в контратаки, отбивая натиск врага, пытавшегося пробиться в направлении Владиславов — Вилкавишкис.

Героически действовал зенитный расчет младшего сержанта В.С. Кравченко из зенитно-пулеметной роты 73-го стрелкового полка. За два дня — 22 и 23 июня — расчет сбил 8 вражеских бомбардировщиков. Отважный командир был награжден орденом Ленина.

Рота этого же полка, которой командовал младший лейтенант С.П. Герасимов, в течение восьми часов стойко удерживала позиции на границе. Только по приказу командира полка рота отошла к своей части. За мужество и героизм, проявленные в первых боях на границе, младший лейтенант С.П. Герасимов был удостоен высокой правительственной награды — ордена Ленина.

Отважно сражался командир роты 63-го отдельного разведбатальона старший лейтенант Ф.В. Рабулас. В бою за местечко Кийрты огнем из орудия своего танка он подбил вражеский танк, а из зенитной установки сбил самолет противника и уничтожил около роты пехоты¹.

¹ Борьба за Советскую Прибалтику. Кн. I. Рига, 1968. С. 64.

В течение 17 часов передовые подразделения 33-й стрелковой дивизии удерживали позиции на рубеже Карднишки — Вилкавишкис. Но силы были неравные. И когда немцы обошли их с флангов, обескровленные части, потеряв почти всю свою артиллерию, к исходу дня начали отход в район Пильвишкяй к реке Шешупе.

188-я стрелковая дивизия силами трех батальонов и артиллерийского дивизиона обороняла 40-километровый участок. Главные силы дивизии находились в Казлу-Рудских лагерях, в 40—45 км от государственной границы.

В 3.45 открыла огонь артиллерия противника. Две его танковые дивизии из 3-й танковой группы и две пехотные из 16-й полевой армии начали наступление, стремясь прорвать оборону батальонов. Но батальоны стояли насмерть. Одну за другой отбивала атаки врага рота 523-го стрелкового полка, которой командовал лейтенант Н.Ф. Куличев. Рота 580-го стрелкового полка и ее командир лейтенант И.Н. Зайцев так и осталась на границе навсегда, не уступив гитлеровцам ни пяди советской земли.

С 4 до 12 часов длился ожесточенный бой в районе Вирбалиса, который удерживал батальон 523-го стрелкового полка. Только получив приказ на отход, бойцы оставили свои окопы.

В 11 часов противнику все-таки удалось прорвать оборону отрядов прикрытия дивизии и начать продвижение на восток по дороге Кибартай — Вилкавишкис. После ожесточенного боя с подразделениями Красной Армии передовые отряды противника захватили Калварию.

Главные силы 188-й стрелковой дивизии, поднятые по боевой тревоге, в 5 часов утра выступили из летних лагерей, но занять подготовленные линии обороны не успели. Около 16 часов дивизию атаковали восточнее рубежа Вилкавишкис — Буденце прорвавшиеся от границы войска противника. Понеся большие потери от ударов немецких бронетанковых и моторизованных соединений, дивизия вынуждена была отступить за реку Шешупе, в район своих летних лагерей, и к Алитусу.

Тяжелее, чем многим другим, пришлось частям 126-й и 128-й стрелковых дивизий, которые занимали Алитусский укрепрайон, прикрывая вильнюсское направление. По ним

пришелся удар основных сил 3-й танковой группы и 5-го армейского корпуса вермахта. Обороняясь на 50-километровом участке, отряды прикрытия были отсечены друг от друга и втянуты в очаговые бои, не имея связи ни между собой, ни с вышестоящим командованием.

Такое положение сложилось в 11-й армии потому, что ее дивизии не успели занять предполье. И уже к 9 часам утра танки противника, прорвавшись в район Лозьдзе, стали стремительно передвигаться к переправам в Алитусе и Меркине.

128-й стрелковой дивизии, оказывающей врагу ожесточенное сопротивление в районе озер Дусь, Жевинтас и Местелис, не удалось сдержать его натиск. Неся большие потери, части дивизии начали отходить небольшими группами к Алитусу и Меркине.

Командующий 11-й армией генерал-лейтенант В.И. Морозов приказал главным силам 126-й стрелковой дивизии выдвинуться из района Преная к озеру Жувинтас и прикрыть направление Капсукас — Алитус, но этот приказ явно запоздал. Фронт армии оказался прорванным по всей полосе обороны. Вот какая запись появилась тогда в журнале боевых действий немецкой 3-й танковой группы: «Сопротивление на границе было очень незначительным. Противник был застигнут врасплох... Все пограничные мосты... попали в наши руки в полной сохранности»¹.

Для прикрытия вильнюсского направления командующий 11-й армией выдвинул к переправам в Алитусе 5-ю танковую дивизию 3-го мехкорпуса, чтобы не допустить переправы вражеских войск на восточный берег Немана и дать возможность 128-й дивизии отвести свои части.

Командир 5-й танковой дивизии полковник Ф.Ф. Федоров, получив приказ, направил для обороны предмостного плацдарма на западном берегу реки Неман мотострелковый батальон, усиленный ротой танков. Позднее на восточный берег начали выдвигаться танковые полки. Несколько часов танкисты вместе с подразделениями подошедшей к переправам 126-й стрелковой дивизии вели тяжелейший бой под непрерывной бомбежкой, отражая танковые атаки немцев, неся большие потери.

¹ В.А. Анфилов. Провал «Блицкрига». М., 1974. С. 231.

Взорвать мосты саперам не позволили, поскольку отход армии еще продолжался. И тогда, воспользовавшись неразберихой и паникой, вместе с отступающими советскими подразделениями на мост ворвались передовые отряды немцев, которые после короткого боя захватили два моста в Алитусе и один в районе Меркине. Саперы 4-го понтонно-мостового полка сумели взорвать только мост у Пренай, задержав на какое-то время продвижение противника на этом направлении.

Путь на Вильнюс был открыт. На бронетранспортерах и мотоциклах по шоссе помчалась вражеская разведка. А за ними, заполнив главную магистраль и близлежащие дороги, устремились на восток грохочущие колонны вражеских войск.

Две немецкие танковые дивизии из 57-го моторизованного корпуса, переправившись через Неман у Меркине, двинулись на Вильнюс, 7-я и 20-я, входившие в 39-й моторизованный корпус, вели наступление через Калварию на Алитус, за ними следовали 20-я и 14-я моторизованные дивизии. Путь всей 3-й танковой группе противника преграждала только 5-я танковая дивизия 3-го мехкорпуса ПрибОВО, уже понесшая значительные потери.

А что происходило в это время в штабе Прибалтийского округа, преобразованного после начала боевых действий в Северо-Западный фронт, в Генеральном штабе Красной Армии?

Только около 7 часов утра в штаб фронта поступило первое донесение из 8-й и 11-й армий о том, что немцы прорвали оборону на четырех направлениях — кретингском, таурагенском, захватили город Юрбаркас и ведут бои за Кибартай и Вирбалис, что на южном участке фронта советские войска оставили населенный пункт Капчямистис.

После начала боевых действий командование фронта пыталось действовать по заранее разработанному плану прикрытия госграницы, но война уже внесла в него свои коррективы.

Сведения из армий в штаб фронта поступали нерегулярно и во многом уже не соответствовали сложившейся

на тот момент ситуации. Командующие армиями и командиры корпусов, армий, фронта из-за частых нарушений связи не имели возможности правильно оценить обстановку и организовать непрерывное управление войсками.

С первых минут войны начали активно действовать вражеские диверсанты и агенты. Переодевшись в форму военнослужащих и милиционеров, они нападали на военные объекты, убивали бойцов и командиров Красной Армии, сеяли панику среди мирного населения, наводили авиацию на колонны советских войск.

Враг разрушал линии связи или, подключившись к ним, давал ложные и противоречивые команды, затрудняя, а иногда и полностью лишая части Красной Армии управляемости. Около 12 часов прекратилась проводная связь со штабом 11-й армии, несколько позже и с 8-й.

Радиосвязь в большинстве случаев не использовалась по различным причинам (слабая подготовка офицеров штабов, боязнь некоторых командиров разворачивать радиостанции вблизи своего штаба, чтобы не попасть под бомбежку, недостаточная дальность действия аппаратов связи и т.п.).

На первоначальную неразбериху в штабе фронта оказало влияние и то обстоятельство, что генерал-полковник Ф.И. Кузнецов вечером 21 июня 1941 года с разрешения наркома обороны находился в войсках 11-й армии западнее Алитуса. Сообщение о начале войны застало его на пути в свой штаб.

А в Москве, как вспоминал позднее маршал артиллерии Н.Н. Воронов (занимавший в 1941 году должность начальника Главного управления ПВО), «посты ВНОС непрерывно оповещали не только о воздушной, но и наземной обстановке. На всем протяжении границ немцы перешли в наступление. Сообщения были до крайности тревожными... Нередко только по этим сведениям в Москве определялась действительная обстановка на фронте»¹.

Тем временем заместитель начальника Генерального штаба Н.Ф. Ватугин доложил наркому обороны о том, что сухопутные войска Германии, после сильного артогня и

¹ Н.Н. Воронов. Указ. соч., с. 177.

при поддержке авиации, перешли в наступление на всем советско-германском фронте. Это сообщение было немедленно доложено И.В. Сталину и членам советского правительства, но никакого решения не последовало.

Только после официального объявления войны И.В. Сталин в 6.30 дал разрешение на ответные боевые действия войск Красной Армии, но оно уже запоздало. На многих участках границы фронт обороны советских войск был прорван, танковые клинья врага устремились в глубь территории СССР.

Не имея полной, достоверной информации о том, что происходит в приграничных районах и в каком состоянии оказались наши войска, Генеральный штаб только теперь приступил к осуществлению ранее разработанного плана ведения боевых действий.

Нарком обороны С.К. Тимошенко с одобрения И.В. Сталина в 7.15 отдал войскам Красной Армии приказ¹, предусматривающий нанесение контрударов по врагу.

Военным Советам ЛВО, ПрибОВО,
ЗапОВО, КОВО, ОдВО
Копия: Нар. Ком. Воен. Флота
Директива № 2 22.6.41 г. 7.15

22 июня 1941 года в 4 часа утра немецкая авиация без всякого повода совершила налеты на наши аэродромы и города вдоль западной границы и подвергла их бомбардировке.

Одновременно в разных местах германские войска открыли артиллерийский огонь, и перешли нашу границу.

В связи с неслыханным по наглости нападением со стороны Германии на Советский Союз

Приказываю:

1. Войскам всеми силами и средствами обрушиться на вражеские силы и уничтожить их в районах, где они нарушили советскую границу.

Впредь до особого распоряжения наземными войсками границу не переходить.

¹ ЦАМО РФ, ф. 148а, д. 2, л. 3.

2. Разведывательной и боевой авиацией установить места сосредоточения авиации противника и группировку его наземных войск.

Мощными ударами бомбардировочной и штурмовой авиации уничтожить авиацию на аэродромах противника и разбомбить основные группировки его наземных войск.

Удары авиацией наносить на глубину германской территории до 100—150 км.

Разбомбить Кенигсберг и Мемель. На территорию Финляндии и Румынии до особых указаний налетов не делать.

Тимошенко
Маленков
Жуков

Балтийскому флоту, по указанию Главного штаба ВМФ, предписывалось срочно установить минные заграждения в Балтийском море, согласно плану прикрытия.

Но выполнение директивы № 2 нашими приграничными войсками западных округов оказалось нереальным. Воспользовавшись огромным превосходством в боевой силе и технике, немецко-фашистские войска быстро прорвали оборону первых эшелонов Красной Армии.

Надо отдать должное противнику. Немцы воевали умело, используя тесное взаимодействие наземных войск и авиации. Применение крупных танковых соединений на узких участках фронта, превосходство в подвижности и маневренности позволили немецким войскам рассечь на части войска Северо-Западного фронта, нанести им большие потери в приграничных боях и поставить их в трудное положение.

К 8 часам утра 22 июня 1941 года Генеральный штаб Красной Армии сделал первые выводы:

— сильным ударам бомбардировочной авиации подверглись многие аэродромы Западного, Киевского и Прибалтийского военных округов, где серьезно пострадала прежде всего авиация, не успевшая подняться в воздух и рассредоточиться по полевым аэродромам;

— бомбардировке подверглись многие города и железнодорожные узлы Прибалтики, Украины, Белоруссии, военно-морские базы Севастополя и Прибалтики;

— завязались ожесточенные сражения с сухопутными войсками немцев вдоль всей нашей западной границы. На многих участках границы немцы уже вступили в бой с передовыми частями Красной Армии;

— поднятые по боевой тревоге стрелковые части, входящие в первый эшелон прикрытия, вступали в бой с ходу, не успев занять подготовленных позиций.

Приведу оперативную сводку Генерального штаба¹ о положении на Северо-Западном фронте, которая свидетельствует о том, что военное руководство страны в первые часы войны не владело обстановкой и, естественно, недооценивало ее.

Оперсводка № 1
Генерального штаба Красной Армии
на 10.00 22.6.41 г.

В 4.00 22.6.41 г. немцы без всякого повода совершили налет на наши аэродромы и города и перешли границу наземными войсками.

.....
2. Северо-Западный фронт.

Наземные войска противника перешли в наступление и ведут удар в двух направлениях — основной из района Цилкален, Сувалки, Гольдап силами 3—4 пехотных дивизий и 200 танков в направлении Алитус и обеспечивающий главную группировку удар из района Тильзит на Таураге, Юрбаркас силами до 3—4 пехотных дивизий с невыясненной группой танков.

В результате пограничных боев атака противника на Таураге отбита, но противнику удалось захватить Юрбаркас. Положение на направлении главной группировки противника уточняется. Противник, видимо, стремится действиями на Алитус, Вильнюс выйти на тылы Западного фронта, обеспечивая свои действия ударом на Таураге, Шяуляй.

.....
Командующие фронтами ввели в действие план прикрытия и активными действиями подвижных войск стре-

¹ ЦАМО РФ, ф. 16а, оп. 1071, д. 1, л. 2—5.

мятся уничтожить перешедшие границу части противника.

Противник, упредив наши войска в развертывании, вынудил части Красной Армии принять бой в процессе занятия исходного положения по плану прикрытия. Используя это преимущество, противнику удалось на отдельных направлениях достичь частного успеха.

Начальник Генерального Штаба Красной Армии
генерал армии Жуков.

Как видно из сводки, никакого особого беспокойства военачальники не испытывали. Да и откуда было взяться этому беспокойству, если само командование Северо-Западным фронтом не владело ситуацией, а значит, и не могло представить высшему начальству соответствующую информацию.

Вот и наступило суровое время испытаний для всего советского народа. В 12 часов 22 июня 1941 года по радио выступил министр иностранных дел СССР В.М. Молотов, который объявил всему советскому народу о начале войны с гитлеровской Германией:

«Граждане и гражданки СССР!

Сегодня, в 4 часа утра, без предъявления каких-либо претензий к Советскому Союзу, без объявления войны, германские войска напали на нашу страну, атаковали наши границы во многих местах и подвергли бомбежке со своих самолетов наши города — Житомир, Киев, Севастополь, Каунас...

Наше дело правое. Враг будет разбит. Победа будет за нами!»

В это время в Москве был объявлен Указ о проведении в стране мобилизации. Одновременно в европейской части страны вводится военное положение. Рассматривается проект об образовании Ставки Главного Командования.

Но вернемся к событиям на Северо-Западном фронте. Обстановка там продолжала ухудшаться с каждым часом.

Из армий и корпусов, ведущих тяжелые бои, в штаб Северо-Западного фронта поступали противоречивые сведения, далеко не все распоряжения и указания доходили до непосредственных исполнителей. Даже сообщение о

начале войны во многие части и соединения фронта передано не было.

Получив известие о наступлении немцев на шяуляйском и вильнюсском направлениях, командование Северо-Западного фронта в 9.45 приняло решение выдвинуть туда стрелковые дивизии из вторых эшелонов (48-ю, 11-ю, 23-ю и 126-ю). Соединениям 3-го и 12-го мехкорпусов предписывалось нанести удар по вражеской группировке, прорвавшей оборону войск округа на стыке 8-й и 11-й армий. В армии был направлен приказ¹ командующего фронтом.

Приказ штаба Северо-Западного фронта
командующим войсками 8-й и 11-й армий
22 июня 1941 г. 11.30—12.00

Противник занял танковыми и мотоциклетными частями Кретингу; в Таураге ворвались его танки и мотопехота. Противник пытался окружить части 8-й армии.

Приказываю:

12-му мк — ликвидировать 23-й танковой дивизией танки противника в Кретинге, главные силы корпуса развернуть на фронте Тельшяй, Повентис для удара по флангу и тылу противника, прорывающемуся на Таураге.

3-му мк, оставив 5-ю танковую дивизию в распоряжении командующего 11-й армии, 2-й танковой дивизией и 84-й моторизованной дивизией в ночь на 23 июня выйти заранее в путь движения в район Расейняй для удара во взаимодействии 12-м мк и 9-й артбригадой ПТО по противнику.

Командарму 8-й использовать широко заграждения, не допустив выхода противника в тыл 11-го стрелкового корпуса, объединить действия 3-го и 12-го мехкорпусов.

Командарму 11-й обезопасить отвод 128-й стрелковой дивизии, не допустив ее окружения, подготовить позиции по восточному берегу реки Неман до левой границы фронта. Войти во взаимодействие с 3-й армией Западного Особого военного округа.

¹ ЦАМО РФ, ф. 344, оп. 5564, д. 1, л. 64.

Командующему ВВС бить сильными ударами Тильзитскую и Кальварийскую группировки противника.

Командармам 8-й и 11-й доложить свои решения.

Командующий войсками фронта	Член Военного совета фронта
генерал-полковник Кузнецов	корпусной комиссар Диброва

Начальник штаба фронта
генерал-лейтенант Кленов.

Руководить планируемой операцией штаб фронта поручил командующему 8-й армией П.П. Собенникову. Для оказания помощи командующим армиями в организации контр-удара в войска был направлен начальник АБТВ фронта полковник П.П. Полубояров.

Командующему войсками 11-й армии предписывалось принять все меры для того, чтобы удержать восточный берег Немана и не позволить врагу переправиться через реку.

П.П. Собенников, получив приказ из штаба фронта, принял решение нанести удар по противнику силами своей армии и приданного ей 12-го мехкорпуса.

Боевой приказ № 01 (штарм 8) Бубяй¹
22.6.41 г. 14.00

1. Противник, нанося главный удар в направлении Тильзит — Шяуляй, пытается окружить части 8-й армии.

Справа — 67-я стрелковая дивизия обороняет побережье Балтийского моря. Граница с ней — (иск.) Мажейкяй, Паланга.

Слева — 11-я армия обороняет государственную границу к югу от р. Неман. Граница с ней — м. Датново, м. Средники, р. Неман, до м. Юрбаркас, Инстербург.

2. 8-я армия, широко используя заграждения, не допускает выхода противника в тыл 11-му стрелковому корпусу, объединяет действия 12-го и 3-го механизированных корпусов и во взаимодействии с 11-й армией уничтожает пе-

¹ Там же.

хоту и танки противника на шяуляй-тильзитском направлении.

3. 10-му стрелковому корпусу, во взаимодействии с 23-й танковой дивизией, уничтожить наступающие части противника, восстановить положение по переднему краю и быть в готовности частью сил нанести контрудар на Таураге.

4. 11-му стрелковому корпусу, удерживая занимаемое положение, быть в готовности во взаимодействии с 12-м механизированным корпусом уничтожить противника в направлениях на Таураге и Юрбаркас.

5. 12-му механизированному корпусу, во взаимодействии с 3-м механизированным и стрелковыми корпусами, с 4.00 23.6.41 г. нанести удар в направлениях:

а) силами 23-й танковой дивизии — на м. Плунге, Куляй — немедленно;

б) силами всего корпуса в направлении на Таураге с задачей полного уничтожения противника; удар нанести с фронта м. Варняй, м. Ужвентис; не обнаруживая себя, вести разведку на фронте м. Ретавас, м. Кведарна, м. Скаудвиле.

6. 3-му механизированному корпусу, оставив 5-ю танковую дивизию в распоряжении командующего 11-й армией, 2-й танковой и 84-й моторизованной дивизиями выйти к утру 23.6.41 г. в район Расейняй для удара по противнику во взаимодействии с 12-м механизированным корпусом и 9-й артиллерийской бригадой противотанковой обороны. К исходу 22.6.41 г. обеспечить за собой переправы через реку Дубиса.

Командующий войсками
8-й армии
генерал-майор Собенников

Член Военного совета
дивизионный комиссар
Шабалов

Начальник штаба 8-й армии
генерал-майор Ларионов.

Но в связи с тяжелой обстановкой, сложившейся на правом фланге армии, П.П. Собенников поставил перед 23-й танковой дивизией 12-го мехкорпуса задачу во взаимодействии с частями 10-го стрелкового корпуса немедленно нанести удар в направлении Плунге — Куляй, чтобы ликвидировать прорыв в полосе обороны 204-го полка 10-й дивизии.

После выполнения этой задачи 23-я танковая дивизия должна была выйти в район Тверай — Упинас. На время нанесения удара она передавалась в подчинение командиру 10-го стрелкового корпуса.

202-я моторизованная дивизия уже развернулась на рубеже Кельме — Кряжай, находясь во втором эшелоне 8-й армии.

В итоге, для проведения запланированного на 23 июня контрудара, в 12-м мехкорпусе оставалась только 28-я танковая дивизия, да и то без 28-го мотострелкового полка, оставшегося, по приказу командования фронта, в Риге. Части же 10-го стрелкового корпуса, которые понесли значительные потери в боях на границе, требовалось срочно доукомплектовать личным составом.

3-му мехкорпусу (без 5-й тд) поручалось в ночь на 23 июня выйти в район Расейняй и утром нанести удар по противнику с востока, чтобы поддержать атакующие соединения 12-го мехкорпуса.

Из-за нарушения связи приказ был получен командованием мехкорпусов и дивизий, участвующих в операции, только после 15 часов 22 июня.

В полдень в Генеральный штаб Красной Армии ушла очередная разведсводка¹ штаба округа.

Разведывательная сводка
штаба Прибалтийского особого военного округа № 03
22 июня 1941 г. 12.00.

После артиллерийской подготовки, ВВС противника нарушили государственную границу и, начиная с 4.15 22 июня 1941 г., производили налеты и бомбардировку ряда объектов на нашей территории.

С 5.25 пехота и танки противника перешли в наступление.

Налеты авиации и бомбардировка производились на следующие объекты: в 4.42 22 июня 1941 до 45 самолетов бомбили Шяуляй. Над Шяуляем происходил воздушный бой; в 4.15 группа самолетов действовала над Вентспилсом; в 4.18 — 5 самолетов обстреляли Виштынец и эти же

¹ ЦАМО РФ, ф. 221, оп. 1362, д. 5, л. 25—26.

самолеты действовали над Калварией; в 4.25 — на Юрбаркас сброшены бомбы; в 4.20 — до полка авиации бомбило Каунас, Калварию; в 4.55 — 5 самолетов бомбили аэродром Паневежис.

В этот же период времени были подвергнуты бомбардировке Кедайнай, Симно, Алитус. В период с 9.08 до 9.12 12 Ю-88 пролетели на Шяуляй и 9 бомбардировщиков с направления Расейняй также на Шяуляй. В 8.20 с высоты 3000 метров бомбили Ораны и в 9.25 бомбили аэродром Шяуляй.

Первое. Шяуляйское направление.

а) После артиллерийской подготовки противник перешел в наступление, нанося основной удар на направлении Кретинга, Картена и более мощный — на участке Таураге, Юрбаркас.

В 6.00 22 июня 1941 г. мотоциклетный батальон с танками занял Кретингу и к 9.00 до полка пехоты заняли Картену.

В районе Вежайчяй до батальона танков прорвалось к Ретавас. В 6.30 до батальона танков перешло границу на направлении Таураге; в 7.30—9.00 к Таураге подошло до батальона пехоты и моточасти; в 7.30 танковый батальон противника занял Гавры.

Западнее Юрбаркаса наступает до пехотного полка, охватывая левый фланг 48 стрелковой дивизии.

б) В районе Тильзита крупное скопление пехоты и танков. Район Тильзит, Рагнит, Жиллен прикрыт сильной ПВО.

Второе. Каунасско-виленское направление.

а) На участке Юрбаркас, Виштынец к 9.00 противник вышел на фронт: на направлении Шаки наступает до пехотного полка; Наумиестис, Кибартай, Вирбалис занимает до двух пехотных полков; в районе Виштынец наступает пехота неустановленной численности.

б) На фронте Виштынец, Капчяместис основной удар противник развивает в общем направлении на Алитус и к 9.00 на участке занимает следующее положение: Виргеле и район занимает до пехотного полка с танками, в районе Любавас — до кавалерийского полка наступает на Калварию; до 500 танков прорвалось в районе Лоздзее, развивая наступление на Алитус; Капчяместис занят пехотой.

в) Августов занят пехотой противника.
 г) В 7.30 в районе Волжигиры противник выбросил авиа-десант, к 10.00 численность десанта не установлена.

Выводы:

1. После артиллерийской подготовки и бомбардировки ВВС, пехота и танки противника перешли в наступление, развивая основную удар на Каунас, Вильнюс.

2. Противник еще не вошел в действие значительных сил ВВС, ограничиваясь действиями отдельных групп и отдельных самолетов.

Начальник штаба Прибалтийского

особого военного округа

генерал-лейтенант Кленов

Заместитель начальника разведывательного

отдела штаба Прибалтийского

особого военного округа

полковник Кашников.

А положение на Северо-Западном фронте продолжало резко ухудшаться. В 12 часов противник занял Ручаву, его части быстро продвигались в направлении военно-морской базы Лиепая. К этому времени соединения 4-й танковой группы прорвали оборону 125-й и 5-й стрелковых дивизий и устремились вдоль шяуляйского шоссе на Скаудвиге и Расейняи.

И здесь, в районе Эржвилкаса, под удар вражеской авиации и бронетанковых сил попала 48-я стрелковая дивизия, двигавшаяся походным маршем в заданный район действия. Не успев развернуться в боевой порядок и подняться артиллерию, ее части вступили в неравный бой, который длился несколько часов. Потери в войсках были огромные: погибли командиры батальонов, рот и взводов, весь личный состав полковых школ. Остатки дивизии начали отходить к Расейняи и за реку Дубиса. К вечеру 286-й стрелковый полк, батальон 328-го полка, 10-й артиллерийский и 14-й гаубичный полки попытались закрепиться на рубеже Милянчи — Расейняи.

Командир дивизии генерал-майор П.В. Богданов в 22 часа докладывал в штаб 11-го стрелкового корпуса:

«Дивизия с честью сражалась в районе Эржвилкас. Согласно приказу отошла и заняла оборону в районе Расейняй. Потери, по неточным данным, 60—70%. Боеприпасов нет»¹. Враг, прорвав ее оборону, устремился дальше на восток и к исходу дня части его 8-й танковой дивизии захватили мост на реке Дубиса южнее Арегалы.

41-й моторизованный корпус противника, развивая наступление на Екабпилс, рассчитывал захватить переправы через Двину, но на рубеже Кельме — Кражяй путь ему преградили части 202-й моторизованной дивизии.

Заранее подготовив позиции, выдвинув артиллерию в боевые порядки мотострелков, дивизия с успехом отбивала атаки противника. На поле боя, длившегося целый день, остались гореть около 20 немецких танков и бронемашин, были сбиты два самолета. К исходу дня в дивизии, ведущей непрерывный бой, возникают трудности с обеспечением боеприпасами, горючим, продовольствием.

В полосе обороны 11-й армии ситуация была критической. Ее соединения, раздробленные на части и уже неуправляемые, в беспорядке отступали к Каунасу и Вильнюсу. Пытаясь спасти положение, командующий 11-й армией генерал-лейтенант В. Морозов подчинил себе 84-ю моторизованную дивизию 3-го мехкорпуса, чтобы создать заслон перед Каунасом, но дивизия уже опаздывала с выходом на отведенный оборонительный рубеж.

Штаб фронта, не имея реальной информации из корпусов и армий, докладывал в Генеральный штаб Красной Армии²:

Боевое донесение штаба ПриБОВО № 2
22 июня 1941 г. 14.30

1. Противник перешел в наступление по всему фронту в 6.30. Наступление предварялось бомбардировкой аэродромов и войск в Вентспилсе, Таураре, Шяуляе, Кедайняе, Каунасе, Калварии, Паневежисе.

¹ ЦАМО РФ, ф. 221, оп. 1362, д. 5, л. 25—26.

² Там же, оп. 1351, д. 57, лл. 16, 17.

2. На фронте 8-й армии мотоциклетные части с танками заняли Кретингу, Картену. Контратакой в 12.30 Карте-на возвращена частями 10-й стрелковой дивизии.

Противник прорвал фронт северо-западнее и юго-западнее Куляй и окружает части 10-й стрелковой дивизии, действующей в этом районе. На таурагенском направлении 125-я стрелковая дивизия, неся большие потери, ведет бои на реке Юра. Против дивизии действует до двух мотодивизий с танками, обходящими ее фланги.

48-я стрелковая дивизия, подвергаясь на подходе к Воджгири нападению авиации противника, ведет бой, отходя в северо-восточном направлении.

В районе Расейняй, Видукле в 12.52 высажен десант неустановленной численности. Противник, заняв Юрбаркас, распространяется вдоль Немана на восток, северо-восток.

3. На фронте 11-й армии противник наступает, имея основную группировку до 500 танков, в направлении Калвария и Алитус.

5-я стрелковая дивизия контратакует противника, провавшего на Шакяй и Скордубяны.

33-я стрелковая дивизия удерживается на фронте Карднешки, Вилкавишкис; 1 стрелковый полк выходит в район Мариямполья;

188 стрелковая дивизия — на подходе к рубежу Вилкавишкис, Буденце.

126-я стрелковая дивизия — в движении от Пренай к озеру Жувинтас.

23-я стрелковая дивизия передовыми частями подошла к Каунасу и выдвигается на р. Невежис.

128-я стрелковая дивизия ведет тяжелые бои в районе озера Дусь, ее фланги обходятся танковыми частями.

В Алитусе — авиадесант противника, его танки.

4. Авиация ведет борьбу в воздухе и действует по войскам. Потери — 56 самолетов.

Начальник штаба Прибалтийского
особого военного округа
генерал-лейтенант Н. Кленов
Заместитель начальника штаба ПриОВО
генерал-майор Ф. Трухин.

Как видим, сводка штаба не отражала реального положения на Северо-Западном фронте, в ней даже не сообщается о прорыве обороны на даугавпилсском и вильнюсском направлениях.

А в это время 3-я танковая группа противника быстро продвигалась к Алитусу и Меркине. К 16.00 передовые ее отряды достигли рубежей: южная оконечность озера Метялай, Прыга (8 км юго-западной Симнаса), Алитус, Марьямполе.

Отход соединений Северо-Западного фронта на северо-восток, а 3-й армии Западного фронта — на юго-восток привел к образованию между фронтами не прикрытой войсками брешы, куда и устремились немецкие танки и пехотные части. В донесении штаба 3-й танковой группы говорилось по этому поводу: «Не было никаких признаков целеустремленного и планового руководства войсками противника в целом, сопротивление оказывалось отдельными разобщенными друг от друга вражескими группировками. Многочисленные укрепления были недостаточно обеспечены гарнизонами или же не имели их вовсе. Там, где противник встречался, он оказывал ожесточенное и храброе сопротивление, стоял насмерть»¹.

Да и откуда взяться руководству, если штабы Северо-Западного фронта и 11-й армии из-за отсутствия устойчивой связи не имели сведений о местонахождении своих соединений и потеряли управление войсками. Командование 16-го стрелкового корпуса, например, получив приказ организовать оборону Каунасского укрепрайона, не отдало приказ отходящим через Каунас частям 5-й и 33-й стрелковых дивизий занять оборону по реке Неман в районе города.

Но когда первое замешательство миновало, войска Северо-Западного фронта стали оказывать врагу все возрастающее сопротивление.

На восточном берегу Немана возле Алитуса разгорелся ожесточенный встречный бой между 7-й танковой дивизией противника и 5-й танковой дивизией 3-го мехкорпуса, которой командовал полковник Ф.Ф. Федоров. По приказу

¹ ЦАМО РФ, ф. 500, оп. 12478, д. 231, л. 5—6.

штаба 11-й армии он развернул свои танки у Алитуса на фронте протяженностью 30 км, пытаясь вместе с частями 126-й стрелковой дивизии сорвать переправу противника через Неман.

Но немцы, совершив быстрый бросок от границы, уже захватили плацдармы на правом берегу реки. Выбить их оттуда танкистам Ф.Ф. Федорова никак не удавалось. На поле боя гремела канонада: раздавались выстрелы артиллерийских орудий, рвались бомбы, слышались пулеметные и автоматные очереди. В небе безраздельно господствовала немецкая авиация, нанося точные бомбовые удары по нашим атакующим танкам, позициям артиллеристов и мотострелков. Один за одним загорались танки и бронемашин, вверх тянулись густые столбы черного дыма.

Вечером в тыл 5-й дивизии был сброшен вражеский десант, захвативший аэродром Ораны. Это вызвало панику в тыловых подразделениях, которые начали в беспорядке отступать в сторону Вильнюса, что нарушило обеспечение дивизии боеприпасами и горючим.

К исходу дня бой стал затихать. 5-я танковая дивизия полковника Ф.Ф. Федорова, зажата с двух сторон частями 7-й и 20-й танковых дивизий вермахта, понесла большие потери из-за нехватки боеприпасов и горючего, стала отходить к Молодечно. 24 июня ее уцелевшие подразделения вышли в расположение 13-й армии Западного фронта и влились в ее состав. К этому времени в дивизии осталось только 15 танков, 20 бронемашин, 9 орудий и небольшое количество мотострелков¹.

Командование вражеской 3-й танковой группы было довольно боевыми действиями своих соединений, которые захватили неповрежденными мосты через Неман, обеспечив дальнейшее беспрепятственное продвижение немецких войск на восток. Генерал-полковник Гот докладывал в штаб группы армий «Центр»: «Вечером 22 июня 1941 года 7-я танковая дивизия имела крупнейшую танковую битву за период этой войны восточнее Алитуса против 5-й танковой дивизии. Уничтожено 70 танков и 20 самолетов (на

¹ С.П. Иванов. Штаб армейский, штаб фронтовой. М., 1990. С. 48.

аэродромах) противника. Мы потеряли 11 танков, из которых 4 тяжелых»¹.

Вечером усложнилось положение защитников военно-морской базы Лиепая, к которой уже подходили передовые отряды 291-й пехотной дивизии вермахта. Командир базы капитан I ранга М.С. Клевенский докладывал командованию КБФ: «Наши войска отходят на север. Сильный напор танков. Беспрерывные удары по пехоте с воздуха. До самой Лиепай по пути отхода нет оборудованных позиций... В 8 часов противник занял Палангу. Сейчас враг в 30 км от Лиепай...»².

К этому времени в районе Лиепай были сосредоточены следующие соединения советских войск:

— части 67-й стрелковой дивизии, развернутые по штатам мирного времени и разбросанные по побережью Балтийского моря возле мыса Колкасраг, Виндавы, Павилоста, на реке Барта — всего около 7000 бойцов и командиров;

— 32-й караульный батальон;

— курсанты военно-морского училища ПВО имени М.В. Фрунзе;

— 23-я и 27-я береговые батареи береговой обороны КБФ;

— 18-я железнодорожная батарея КБФ;

— 7-я отдельная железнодорожная рота;

— часть военных судов флота, базирующихся в Лиепаяе (два эсминца, 15 подводных лодок, четыре корабля охраны рейда, группа тральщиков, отряд торпедных катеров, 4-й дивизион пограничных судов);

— флотский полуэкипаж (260 моряков);

— 148-й истребительный авиационный полк;

— 43-я морская авиаразведывательная эскадрилья самолетов МБР-2 авиации КБФ под командованием капитана Вахтермана, базировавшаяся на озере Дурбе;

— 43-й и 84-й отдельные зенитно-артиллерийские дивизионы ПВО;

— пулеметная и прожекторная роты;

— телеграфная рота.

¹ ЦАМО РФ, ф. 221, оп. 12462, д. 118, л. 2.

² Ю.А. Пантелеев. Указ. соч., с. 47.

Еще 19 июня 1941 года, получив приказ из штаба КБФ о переводе частей военно-морской базы в повышенную боевую готовность, М.С. Клевенский немедленно поставил в известность и командира 67-й стрелковой дивизии генерал-майора Н.А. Дедаева. 20 июня все вопросы взаимодействия упомянутой дивизии с береговой обороной базы были согласованы — составлены таблицы огневой поддержки, усилена охрана военных объектов, введена светомаскировка.

Командование распределило имеющиеся в наличии силы по трем участкам обороны:

— Южный участок проходил по правому берегу реки Барта и Гробиньскому шоссе. Его обороняли два батальона 281-го стрелкового полка и батарея 94-го артиллерийского полка. Огневую поддержку им оказывала также 18-я железнодорожная батарея. От ударов с воздуха войска прикрывала 502-я зенитная батарея. Комендантом участка был назначен командир 281-го стрелкового полка подполковник И.К. Есин;

— Восточный участок заняли батальон 56-го стрелкового полка, моряки полуэкипажа, отряд подводников и курсанты училища ПВО (100 человек). Им были приданы батарея 94-го артиллерийского полка и 27-я батарея береговой обороны, а также 503-я и 841-я зенитные батареи. Комендантом участка стал капитан III ранга Орлов;

— Северный участок защищал 32-й отдельный караульный батальон при поддержке 23-й батареи береговой обороны и 842-й зенитной батареи. Комендантом участка назначили командира батальона капитана Пышкина.

В резерве командования оставалось около 1000 человек. Вечером 21 июня 1941 года упомянутые соединения гарнизона заняли свои рубежи обороны. В час ночи из Лиепай ушли 8 транспортных судов и 6 подводных лодок.

С самого утра 22 июня вражеская авиация подвергла интенсивной бомбардировке базу флота, корабли в порту, места дислокации частей 67-й стрелковой дивизии. После первых налетов часть кораблей покинула Лиепай, направляясь в Виндаву, на боевые позиции в море вышли подводные лодки, началась постановка мин в районах, угрожающих вражеским судам подход к базе.

К исходу дня 22 июня немецкие войска прорвались к реке Барта, где завязали бои с подразделениями 281-го стрелкового полка. Атаки следовали одна за другой, но врагу не удалось сломать оборону на этом участке, тогда гитлеровцы начали обходить позиции полка справа, двигаясь в направлении Мемель — Приекуле. Над гарнизоном Лиепай нависла угроза окружения с востока.

В этот день капитан I ранга М.С. Клевенский докладывал: «Слышу близкую артстрельбу... Весь день нас бомбят... Сейчас начался 20-й налет...»¹ Вечером обстановка на лиепайском направлении еще более ухудшилась. Аэродром 148-го истребительного авиационного полка в течение дня разбомблен, полк перелетел на запасной аэродром в район Риги, оставив военно-морскую базу без авиационного прикрытия.

Неудачей закончился и запланированный удар 23-й танковой дивизии, которая, получив приказ наступать в направлении Плунге, начала выдвижение из района Тиркшляй — Седа. Вечером ее передовые отряды натолкнулись на части противника и вступили в бой. Но наступившая вскоре темнота развела врагов, которые начали готовиться к завтрашнему дню.

Давайте теперь перенесемся в те дни и попробуем выяснить, почему в небе безраздельно хозяйничали самолеты с черными крестами, почему там не было видно краснозвездных истребителей и могучих бомбардировщиков?

Большинство истребительных частей ВВС ПриОВО в ночь на 22 июня 1941 года проводили плановые учебные полеты, которые закончились где-то под утро. После разбора летный состав, как и полагалось, отправился отдыхать, а на аэродромах остался только технический и обслуживающий персонал, который проводил послеполетный осмотр самолетов.

Внезапно рабочий шум аэродромов нарушил рев моторов. Через несколько минут из-за леса появились силуэты низко летящих самолетов, и на авиационные стоянки, на бензохранилища, склады, казармы личного состава посыпались бомбы.

¹ Ю.А. Пантелеев. Указ. соч., с. 48.

Противник одновременно подверг бомбардировке 11 аэродромов округа (в их числе липайский, вентспилский, каунасский, шяуляйский, алитусский, паневежский и др.) — в основном те, где базировались самолеты новых типов. В первом эшелоне удар наносили 76 бомбардировщиков и 90 истребителей люфтваффе. На земле горело все — боевые машины и аэродромные сооружения, рвались бензоемкости, склады с боеприпасами и топливом.

Поднятые по тревоге летчики сумели поднять в воздух какое-то количество самолетов. Но отсутствие связи с вышестоящим командованием и никем еще не отмененный грозный приказ «не отвечать на провокации» не позволили командирам авиационных соединений проявить инициативу и нанести ответный удар. Молча, стиснув зубы, наблюдали летчики, как гибнут на земле их товарищи.

Выработав топливо, самолеты возвращались на свою базу и сразу же попадали под бомбы очередной волны немецких бомбардировщиков... Да, очень дорогую цену приходилось платить советским воинам за необдуманные приказы и указания высшего руководства государства и армии.

А штаб округа молчал. Как написал в своих воспоминаниях генерал А.Г. Рытов (в 1941 году он был заместителем командира 6-й сад), «...позднее пришла телеграмма — на провокации не поддаваться, одиночные немецкие самолеты не сбивать»¹.

Связавшись, наконец, с членом Военного совета округа, генерал доложил о бомбардировках аэродромов дивизии, но в ответ не услышал ничего вразумительного.

Летные части, таким образом, понесли большие потери еще на земле, даже не начав боевых действий. Особенно пострадала истребительная авиация. Один только 148-й полк, базировавшийся на липайском аэродроме, при первом налете врага потерял 8 самолетов. Почти полностью был превращен в руины и каунасский аэродром.

После первого налета вражеской авиации командующий ВВС ПриБОВО генерал-майор А.П. Ионов поднял в воздух по боевой тревоге уцелевшие на приграничных аэродромах самолеты, но никаких конкретных задач, осо-

¹ А.Г. Рытов. Указ. соч., с. 111.

бенно относительно отражения налетов противника, летному составу поставлено не было. После часового барражирования все самолеты произвели посадку на свои аэродромы и снова попали под удары вражеской авиации.

К 12 часам немцы вывели из строя большое количество самолетов ВВС ПрибОВО, особенно истребителей. За день немецкие летчики выполнили около 500 боевых самолето-вылетов, в основном, по аэродромам советских ВВС.

На успешные боевые действия авиации 1-го воздушного флота люфтваффе повлияли многие факторы. Во-первых, еще задолго до начала войны разведывательные самолеты врага систематически вторгались на территорию прибалтийских республик. Да и его наземная разведка работала успешно, поэтому немецкому командованию были хорошо известны места дислокации авиации ПрибОВО.

Во-вторых, самолеты на аэродромах округа не были рассредоточены, а приказ замаскировать их был получен только незадолго до начала боевых действий. И наконец, точный удар немецких летчиков по узлу связи ВВС ПрибОВО привел к нарушению управления авиационными соединениями и частями. Оставшись без связи, некоторые их командиры не нашли в себе мужества отдать приказ на ведение боевых действий. Вот и горели на земле краснозвездные «ястребки», а в небе господствовали самолеты с черными крестами.

Вот как описывает боевые действия авиации в первый день войны на Юго-Западном фронте маршал И.Х. Баграмян: «Внезапными ударами с воздуха враг в первые же часы нападения причинил чувствительный урон нашему самолетному парку, нарушил связь командования с аэродромами. Командиры авиационных дивизий действовали на свой страх и риск. Над полем сражения можно было увидеть небольшие группы наших самолетов, ведомые отчаянными смельчаками»¹. Несомненно, что такое же положение было и на Северо-Западном фронте.

И все же были люди, не побоявшиеся нарушить приказ Генштаба. Так поступил командир 9-го скоростного

¹ И.Х. Баграмян. Так начиналась война. М., 1977. С. 109.

бомбардировочного полка майор М.И. Скитев. Уже в 4.50 25 бомбардировщиков под его командованием нанесли удар по скоплению вражеских войск в районе Тильзита. С этого первого боевого задания на базу вернулись 22 самолета (три были сбиты зенитчиками). После дозаправки полк продолжал боевую работу, обрушивая смертоносный груз на колонны противника на шоссе Таураге — Шяуляй. Но таких командиров, сумевших принять смелое и единственно правильное в тех условиях решение, было немного.

В первые дни войны все 35 аэродромов ВВС ПрибОВО (включая и те, которые были расположены в глубине территории округа) были атакованы бомбардировочной авиации люфтваффе, на каждый аэродром было выполнено от 2 до 20 налетов. Удары наносились и группами, и отдельными самолетами.

Огромные потери в технике и личном составе, уничтожение складов топлива и боеприпасов снизили боеготовность авиационных частей ПрибОВО.

Отсутствие маскировки, связи, управления, слабость зенитного прикрытия аэродромов, преступное бездействие руководящего состава ВВС Красной Армии и военного округа, растерянность и безынициативность некоторых авиационных командиров — вот причины огромных потерь авиации ПрибОВО.

Только за один день — 22 июня 1941 года — ВВС округа недосчитались 98 боевых машин¹, в основном из-за бомбежки аэродромов. А за три дня боевых действий (22—24 июня) авиация округа была практически разгромлена, потеряв 921 боевой самолет² (в большинстве своем это были истребители).

В реальность приведенных цифр нетрудно поверить, если вспомнить, что советские бомбардировщики поначалу отправлялись на задания без прикрытия, поскольку все уцелевшие истребители выполняли другую «работу» — отражали непрерывные атаки вражеской авиации.

¹ И.В. Тимохович. Оперативное искусство советских ВВС в Великой Отечественной войне. М., 1976. С. 22.

² ВИЖ. 1988. № 7. С. 48.

Только после 9 часов утра на места поступила директива НКО СССР о начале боевых действий. И уже через час-полтора в них включились летчики Прибово.

На головы врагов посыпались ответные бомбовые удары, которые бомбардировщики наносили по местам сосредоточения и колоннам войск вермахта в районах Тильзита, Таураге, Калварии, по переправам на реке Неман.

Успешно прошел первый налет 40-го скоростного бомбардировочного полка майора Могилевского на Мемель и Кенигсберг. Летчики 31-го сбап (с 26 декабря 1941 года — 1-й гвардейский бап), громя колонны врага в районе Калварии, за один день совершили 75 самолето-вылетов, причем четыре истребителя противника нашли свою гибель от пуль воздушных стрелков. В ночь на 23 июня начали боевую работу и летчики 50-го сбап, их целью были Кенигсберг, Мемель, Инстербург и Тильзит.

Позднее подключилась к боевым действиям и авиация дальнего действия. 1-й дальнебомбардировочный корпус получил задачу нанести удар по войскам и объектам противника в районе Кенигсберга и Данцига, а также по немецким частям в районе Сувалок. 40 бомбардировщиков из 7-го дбап подвергли ожесточенной бомбардировке военные объекты в Восточной Пруссии. Но полк, действуя без прикрытия истребителей, понес большие потери на маршруте и над целью от атак самолетов врага и огня его зенитной артиллерии. В ночь на 23 июня 15 экипажей 53-го дальнебомбардировочного полка на самолетах ДБ-3Ф нанесли удар по Кенигсбергу, а 12 экипажей 200-го полка — по Данцигу.

Не отставали от своих боевых товарищей и авиаторы КБФ. С первых часов войны они мужественно отражали воздушные атаки противника. Бомбардировщики КБФ неоднократно бомбили военно-морскую базу Мемель, поддерживали наземные части, ведущие тяжелые оборонительные бои. Только одна 43-я отдельная эскадрилья ВВС КБФ за 22 июня совершила на своих тихоходных и по сути беззащитных боевых машинах старого образца 10 самолето-вылетов, сбросив на врага десятки бомб.

Нельзя не сказать хотя бы несколько слов и об истребительной авиации Прибово. Ее соединения, получив при-

каз на ведение боевых действий, выполнили 22 июня около 2000 самолето-вылетов.

Беспримерную отвагу проявили летчики хорошо подготовленного 21-го истребительного полка майора Мирошниченко, которые в первых воздушных боях сбили 9 самолетов врага. По две победы записали тогда на свой боевой счет старший лейтенант Гаркуша и лейтенант Комиссаров.

9 самолетов уничтожили за 22 июня летчики 15-го истребительного полка, 7 — летчики 10-го. В воздушных сражениях особо отличились старший лейтенант Б.М. Бугарчев, сбивший над Алитусом два немецких самолета, и капитан А.К. Антоненко, умело атаковавший над Таллиннской бухтой вражеский бомбардировщик.

Навсегда в историю Великой Отечественной войны вписано имя командира звена 10-го истребительного полка лейтенанта В.С. Лободы, таранившего фашиста в небе над Шяуляем. Летчик 62-го авиационного полка старший лейтенант П.С. Чиркин на своем поврежденном самолете врезался, презрев смерть, в колонну вражеских войск. Это были первые воздушные и наземные тараны наших летчиков, совершенные на Северо-Западном фронте.

57-я истребительная дивизия, понеся большие потери от двух налетов противника, всеми силами пыталась прикрыть войска 11-й армии, но ей не хватило боевой техники. К концу дня ее уцелевшие эскадрильи перебазировались на восток, чтобы вновь включиться в боевые действия.

В первые дни войны, имея огромное преимущество в технике, наши летчики вели неорганизованные и никем не управляемые воздушные бои. Вот как описывает такой бой бывший летчик-истребитель П.Ф. Гузов: «Подойдя к своему аэродрому (после дежурства звена истребителей в воздухе. — Р.И.), мы увидели воздушный бой. Шесть «чаек», мешая друг другу, атаковали «Ю-88». Боевой азарт был настолько велик, что даже наш командир, обычно на редкость рассудительный и хладнокровный, не выдержал и тоже повел нас в атаку, хотя в этом не было никакой необходимости. Своим вмешательством мы только внесли еще большую дезорганизованность»¹.

¹ Таллин в огне, с. 374.

Результат этого поединка был ясен, однако чего стоила тактика такого боя! А ведь здесь действовали не новички, а настоящие асы из 12-й Краснознаменной отдельной эскадрильи ВВС КБФ, получившие боевой опыт в небе Испании и Финляндии. Чего же тогда можно было ожидать от тех, кто впервые увидел в прицеле вражеский самолет?

Командованию ВВС Красной Армии, ПрибОВО не удалось с максимальной эффективностью использовать то огромное количество боевых машин, которое было сосредоточено на западной границе СССР, в том числе и в Прибалтике.

Фактор внезапности нападения, несвоевременное приведение ВВС округа в боевую готовность, запоздавшее решение на ведение боевых действий, потеря связи и управления авиационными частями, отсутствие взаимодействия между ними и неграмотная тактика привели к потере стратегической инициативы в воздухе.

Немецкий историк П. Карелла пишет о том времени: «В самый первый день войны советская истребительная авиация была уничтожена в воздушном Перл-Харборе. В результате немецкие бомбардировщики смогли расчистить путь немецким сухопутным войскам, не опасаясь вражеских истребителей. Без этого внезапного удара советские ВВС были бы опасным противником во время этих первых дней операций, имеющих критическое значение... 22 июня 1941 года три воздушных флота на Восточном фронте совершили 2272 вылета, в которых участвовало 1766 бомбардировщиков и 506 истребителей»¹.

Именно в первый день войны, как уже говорилось выше, ВВС Красной Армии понесли самые серьезные потери. Только в воздушных боях и при бомбардировках вражеских войск было уничтожено 387 истребителей и 351 бомбардировщик², что значительно снизило боевые возможности авиационных частей.

С первых минут войны вступили в боевые действия и воины Северо-Западной зоны ПВО. Но зенитным частям

¹ От «Барбароссы» до «Терминала», с. 149.

² М.Н. Кожевников. «Командование и штаб ВВС Советской Армии в Великой Отечественной войне 1941—1945 гг.». Москва, 1978 г. С. 36.

без взаимодействия с истребительной авиацией трудно было в одиночку отражать воздушные атаки. Причем зенитчикам зачастую приходилось использовать свои орудия в боях с наземными войсками врага. Так было под Таураге, Юрбаркасом, Капсукасом. Зенитчики до конца вели огонь по гитлеровцам, и нередко вражеский танк подминал орудие вместе с боевым расчетом, но оставшиеся в живых продолжали борьбу.

К исходу 22 июня, несмотря на принимаемые меры, Генеральный штаб Красной Армии так и не сумел получить от командования фронтов достоверную информацию о сложившейся обстановке. Проведенная по приказу Генерального штаба авиационная разведка показала, что бои идут в местах расположения укрепрайонов и частично в 15—20 км от границы.

Как видим, Генеральный штаб не располагал данными о потерях нашей авиации и наземных войск Северо-Западного, Западного и Юго-Западного фронтов, а оперативные сводки, поступающие оттуда, не отражали реальную обстановку. Вот что докладывал штаб Северо-Западного фронта начальнику Генерального штаба¹:

Оперсводка № 01/оп к 22.00 22.6.41 штаба СЗФ
Паневежис

1. Части Северо-Западного фронта продолжают сдерживать противника, стремящегося охватить таурагенскую группировку (90-я, 125-я, 48-я стрелковые дивизии) с флангов, одновременно противодействуя развитию его наступления в каунасском и алитусском направлениях.

2. 27-я армия — части подняты по тревоге и заняли: 3-я отдельная стрелковая бригада — одним батальоном остров Хийумаа, остальными силами — прибрежные укрепления острова Сааремаа;

67-я стрелковая дивизия — 114-м стрелковым полком с артиллерийским дивизионом — побережье района м. Колкасаг, Вентспилс; 156-м стрелковым полком — район Лиепая и Павилоста; 281-й стрелковый полк — в подвижных резервах.

¹ ЦАМО РФ, ф. 221, оп. 3928сс, д. 6, л. 3—5.

На островах противник не делал попыток высадки. По непроверенным данным, высадился незначительный морской десант у Павилоста.

Лиепая бомбардировалась 13 раз.

3. 8-я армия — 10-й стрелковый корпус (штаб Варняй). Фронт дивизий прорван в направлении Кретинга танками и мотоциклетными частями и в направлении Куляй — пехотой.

Части 10-й стрелковой дивизии отошли к Плунге, 204-й стрелковый полк с артиллерией выбился из окружения в районе Куляй. Район Ретавас удерживается частями 10-й стрелковой дивизии, потери выясняются.

90-я стрелковая дивизия ведет упорный бой за Шилале с превосходящими силами противника. Противник атакует стык 10-й и 125-й стрелковых дивизий в районе Паюрис.

11 стрелковый корпус — 125-я стрелковая дивизия понесла большие потери, потеряла связь и, охватываемая с обоих флангов, ведет борьбу в лесах между Таураге и Скаудвиле.

48-я стрелковая дивизия отходила во второй половине дня от Эржвилкас на северо-восток.

12-й механизированный корпус сосредоточен: 23-я танковая дивизия — Тельшяй, 28-я танковая дивизия — севернее Шяуляй, 202-я моторизованная дивизия — Кельме.

11-я стрелковая дивизия продолжает выгрузку в районе Радвилишкис, Байсогала, Шедува.

9-я артиллерийская бригада противотанковой обороны — на рубеже Варняй, Кельме.

3-й механизированный корпус сосредоточен: штаб корпуса — лес севернее Кедайняй, 84-я моторизованная дивизия выдвинута на реку Невежис, к югу от Лабуново, 2-я танковая дивизия — в лесах в районе Гуджюнай.

5-я танковая дивизия оставлена в 11-й армии, оборонять переправы в районе Алитус. Корпус готовится к наступлению, занимая в течение ночи исходное положение в районе Расейняй.

Вследствие бомбардировки проводная связь с 8-й армией с 14 часов отсутствует. Потери выясняются.

4. 11-я армия — штаб армии переходит в Кайшядорис. Связь, разрушенная авиацией противника, почти не действует. Связь поддерживается только по радио.

Под натиском превосходящих сил противника соединения отходят:

16-й стрелковый корпус — 5-я и 33-я стрелковые дивизии отброшены в Казлу-Рудские леса;

188-я стрелковая дивизия ведет бои в лесах юго-восточнее Пренай;

126-я стрелковая дивизия удерживает тет-де-пон у Алитус;

128-я стрелковая дивизия понесла большие потери, связи с ней штаб армии не имеет.

5. Авиация противника бомбила в течение дня узлы связи, населенные пункты, склады, аэродромы и причинила серьезные повреждения Шяуляй и Каунас.

Военно-воздушные силы, выполняя задачи, вели борьбу с авиацией противника и бомбили скопление танков и танковые колонны в районе Тильзит и на алитусском направлении.

Потери: 56 самолетов уничтожено, 32 — повреждено на аэродромах.

Сбито авиацией — 19 самолетов противника и 8 самолетов сбито зенитной артиллерией. Эти цифры уточняются.

Начальник штаба Северо-Западного фронта

генерал-лейтенант Кленов

Заместитель начальника штаба

Северо-Западного фронта

генерал-майор Трухин¹.

В сводке совершенно не упоминается о том, что противник уже продвинулся на некоторых участках фронта на 30—60 км в глубь советской территории, что многие соединения 8-й и 11-й армий понесли большие потери и ведут изолированные бои, не имея связи ни с центральным командованием, ни друг с другом.

Таким образом, не получая докладов о тяжелой ситуации, сложившейся в войсках западных фронтов, Генеральный штаб выдавал желаемую обстановку за действительную и продолжал действовать в соответствии с разработанным планом прикрытия госграницы.

¹ ЦАМО РФ, ф. 221, оп. 3928сс, д. 6, л. 3—5.

Как вспоминал впоследствии адмирал Ю.А. Пантелеев: «У нас создалось впечатление, что Генеральный штаб плохо представлял себе положение на фронтах. В его оперативной сводке говорилось — германские регулярные войска в течение 22 июня вели бои с погранчастями СССР, имея незначительный успех на отдельных направлениях. Во второй половине дня, с подходом передовых частей полевых войск Красной Армии, атаки немецких войск на преобладающем протяжении нашей границы отбиты с потерями для противника»¹.

Посланные в войска представители Ставки Главного Командования (на Северо-Западном фронте — генерал-лейтенант Н.Ф. Ватугин) тоже не смогли помочь командованию фронтов разобраться в сложной и запутанной обстановке и принять грамотное решение — о переходе к обороне. И Генеральный штаб продолжал действовать в соответствии с разработанным до войны планом прикрытия государственной границы.

Именно поэтому в штабы фронтов вечером 22 июня 1941 года была направлена директива о переходе войск Красной Армии в наступление по всей линии советско-германского фронта. Вот что пишет об этом Г.К. Жуков: «Ставя задачу на контрнаступление, Ставка Главного Командования не знала реальной обстановки, сложившейся к исходу 22 июня. В своем решении Главное Командование исходило не из анализа реальной обстановки и обоснованных расчетов, а из интуиции и стремления к активности без учета возможностей войск...»².

Приказ Народного Комиссара Обороны
Военным Советам Северо-Западного, Западного,
Юго-Западного и Южного фронтов № 3³
22 июня 1941 г. 22.07.

1. Противник, нанося главные удары из сувалкского выступа на Алитус и из района Замостье на фронте Владимир-

¹ Ю.А. Пантелеев. Указ. соч., с. 49, 50.

² Г.К. Жуков. Указ. соч., с. 264.

³ ЦАМО РФ, ф. 208, оп. 2513, д. 9, л. 444.

Вольнский, Радзехов, вспомогательные удары в направлениях Тильзит, Шяуляй и Седлец, Волковыск в течение 22 июня, понес большие потери, достиг небольших успехов на указанных направлениях.

На остальных участках госграницы с Германией и на всей госгранице с Румынией атаки противника отбиты с большими для него потерями.

2. Ближайшей задачей войск на 23—24 июня ставлю:

а) концентрическими сосредоточенными ударами войск Северо-Западного и Западного фронтов окружить и уничтожить сувалкскую группировку противника и к исходу 24 июня овладеть районом Сувалки;

3. Приказываю:

б) армиям Северо-Западного фронта, прочно удерживая побережье Балтийского моря, нанести мощный контрудар из района Каунас во фланг и тыл сувалкской группировки противника, уничтожить ее во взаимодействии с Западным фронтом и к исходу 24 июня овладеть районом Сувалки, граница слева — прежняя...

4. На фронте от Балтийского моря до госграницы с Венгрией разрешаю переход госграницы и действия, не считаясь с границей.

5. Авиации Главного Командования:

а) Поддержат Северо-Западный фронт одним вылетом 1-го авиационного корпуса ДД и Западный фронт одним 3-го авиационного корпуса ДД на период выполнения ими задачи по разгрому сувалкской группировки противника...

Народный комиссар Обороны
Союза СССР

Член Главного
Военного совета

Маршал Советского Союза
Тимошенко

Маленков

Начальник Генерального штаба Красной Армии
генерал армии Жуков.

Таким образом, директива предписывала командованию Северо-Западного фронта нанести своими мехкорпусами удар по сувалкской группировке противника, хотя генерал-полковник Кузнецов еще утром поставил перед вой-

сками задачу перейти в наступление на шяуляйском направлении. Но, похоже, командующий фронтом сумел отстоять перед Генеральным штабом свою точку зрения — в силе осталось его решение.

Как видим, и Ставка Главного Командования, и штаб Северо-Западного фронта не представляли толком, каким было в реальности соотношение сил противоборствующих сторон; не организовав надежного авиационного прикрытия, они заранее обрекали контрудар наших войск на неудачу.

Но приказ — есть приказ! В 23.40 командир 12-го мехкорпуса уточнил задачу соединений на завтрашний день:

— 23-й танковой дивизии занять исходное положение для наступления в лесах западнее и восточнее м. Тверай к 4.00 23 июня 1941 года. Задача — наступать в направлении м. Тверай, м. Лавково, Бельсе, м. Упино и уничтожить противника, после чего выйти в район сбора — леса юго-западнее м. Колтыняны;

— 28-й танковой дивизии исходное положение для наступления на Подворники, Лавришки, Пелопне 1-е занять к 4.00 23 июня 1941 года. Задача — наступать в направлении Валишки, Пашиле, Кваши, м. Скаудвиле и уничтожить противника, после чего сосредоточиться в районе сбора — леса севернее Кваши;

— 202-й мотострелковой дивизии прочно удерживать занимаемое положение, не допуская продвижения противника с направления Таураге на север и северо-восток;

— 10-му мотоциклетному полку сосредоточиться к 4.00 23 июня 1941 года в районе Подарбе, Шилале, Поюдупе с задачей не допустить продвижения противника с направления Вайгово, м. Шавкяны, м. Куршаны¹.

Была уточнена задача и командованию 3-го мехкорпуса. Ему предписывалось к утру 23 июня 1941 года сосредоточиться в районе Расейняй и во взаимодействии с 12-м мехкорпусом и 9-й противотанковой артиллерийской бригадой нанести удар по противнику в направлении Расейняй — Скаудвиле.

¹ Сборник боевых документов..., вып. 33, с. 25.

Итак, решение о наступлении было принято. Но какое было положение войск, которым предстояло его выполнять? 23-я танковая дивизия в это время была подчинена командиру 10-го стрелкового корпуса (приказ о ее передаче в 12-й мехкорпус командующий 8-й армией отдал только в 0.30 23 июня), причем из ее состава забрали мотострелковый полк. 28-я танковая дивизия находилась на значительном удалении от района развертывания и просто не успевала выйти в него в назначенное время. Никто себе толком не представлял, с какими силами врага придется столкнуться танкистам, поскольку разведка не была проведена. Остался в стороне вопрос о взаимодействии танковых частей с другими родами войск, хотя было известно, что стрелковые соединения армии отходят на новый оборонительный рубеж, а потому поддержать наступление мехкорпусов не смогут.

К исходу дня на Северо-Западном фронте обстановка еще более осложнилась. Войска вермахта во многих местах прорвали линию укрепрайонов, рассекли оборону фронта, вынудив отдельные, разрозненные части сражаться изолированно, не имея возможности связаться с вышестоящим командованием.

Критическое положение сложилось в полосе обороны 11-й армии, штаб которой полностью утратил контроль над войсками. И ее предоставленные сами себе части и соединения стали отступать на восток, практически не выходя из ожесточенных боев. Остатки 5-й и 33-й стрелковых дивизий пробирались по лесам к Каунасу, 128-я стрелковая дивизия потеряв в приграничных сражениях больше половины личного состава, тоже двигалась на восток отдельными группами. В такой ситуации создать сплошной фронт на этом участке без ввода новых соединений было уже невозможно.

Авиация Северо-Западного фронта и особенно истребительная, как уже говорилось выше, понесла серьезные потери, и естественно требовалось время, чтобы навести в ее подразделениях порядок и обеспечить соответствующее управление.

Но штабу Северо-Западного фронта так и не удалось восстановить непрерывное управление своими войсками.

Связь во всех звеньях по-прежнему оставалась неустойчивой, а с 11-й армией ее вообще не было. Точных данных о составе войск вторжения штаб фронта не имел, не были захвачены и пленные.

К исходу дня передовые отряды 4-й танковой группы противника прорвались к реке Дубиса (35 км от Каунаса), захватив переправы. В результате удара 3-й танковой группы по стыку фронтов образовалась никем не прикрытая брешь в обороне войск Северо-Западного и Западного фронтов. Вражеские передовые эшелоны переправились через Неман в районе Алитуса и Меркине. Основные силы группы армий «Север» в отдельных местах продвинулись за день на глубину до 35 км от границы.

Генерал-полковник Ф.И. Кузнецов вечером доложил наркомку обороны о том, что закрыть брешь между Северо-Западным и Западным фронтами ему нечем, поскольку пять национальных дивизий, имеющихся в его распоряжении, мало боеспособны, а главное — ненадежны¹. Командующий просил оказать помощь войскам фронта резервами и усилить военно-воздушные силы. В 24 часа он разрешил отвести соединения 8-й армии на новый рубеж, проходивший по линии — оз. Плателяй, полоса озер западнее Тельшяя, оз. Бержулис, оз. Лукштас, Кражяй, Лидовяны и далее по реке Дубиса. Командующему 8-й армией предписывалось подготовиться к удару по таурагенской группировке противника.

Подходил к концу первый, самый длинный и самый тяжелый день Великой Отечественной войны. Ожесточенные бои начали затихать, лишь кое-где была слышна перестрелка. Немецкое командование, выдвинув вперед боевое охранение и подвижные разведотряды, подтягивало пехотные части к рубежу наступления. К войскам подвозилось горючее, боеприпасы, продовольствие.

Войска Северо-Западного фронта, потерпев неудачу в сражении на границе, отходили на новые оборонительные позиции. По дорогам сновали броневики с офицерами связи, разыскивающими свои части и соединения, чтобы передать им распоряжения на завтрашний день.

¹ Сборник боевых документов..., вып. 34, с. 44.

У командования фронта было еще достаточно сил для того, чтобы, закрепившись на рубежах рек Неман и Западная Двина, пополнив поредевшие части, подтянув свежие соединения (22-й, 24-й, 65-й стрелковые корпуса, 5-й воздушно-десантный корпус, 11-ю, 16-ю, 23-ю, 183-ю стрелковые дивизии), попытаться сдержать натиск противника до подхода стратегических резервов Красной Армии.

У мехкорпусов, еще не принимавших участия в боях, вполне хватило техники, чтобы достойно встретить врага ударами из засад. Существенную помощь могла оказать наземным войскам авиация фронта и Балтийского флота, имея она время для перегруппировки.

Но директива № 3 требовала — наступать, наступать и еще раз наступать. А сил для успешного наступления у Северо-Западного фронта уже не было.

Коротка летняя ночь. Наступило **23 июня 1941 года**, утро второго дня войны. Войска Северо-Западного фронта приступали к выполнению директивы № 3 без должной организации, без отдыха, не обеспеченные тылами. Стрелковые соединения и части, выделенные для участия в операции, понесли большие потери в первый день войны. И поскольку они были рассредоточены по широкому фронту, со многими из них командование 8-й армии так и не сумело установить связь.

Командующий 8-й армией в 5 часов докладывал в штаб фронта: «Армия находится в беспомощном положении, связи ни с вами, ни со стрелковыми и механизированными корпусами нет. Прошу сделать все для снабжения горючим и боеприпасами. Что зависело от меня — сделано»¹.

Обсудив обстановку с командующим АБТВ фронта полковником П.П. Полубояровым, командующий 8-й армией П.П. Собенников перенес начало операции на 12 часов из-за неготовности мехкорпусов и стрелковых дивизий. П.П. Полубояров уточнил еще раз задачу командирам мехкорпусов и доложил командующему фронтом:

«У Куркина (командир 3-го мехкорпуса. — Р.И.) был, работу закончил. Закончил работу у командующего 8-й армией.

¹ ЦАМО РФ, ф. 221, оп. 2467, д. 40, л. 60—61.

Принял решение и поставил задачу Куркину: наступать из района Расейняй в западном направлении до дороги Таураге — Шяуляй. Дальше резкий поворот в юго-западном направлении на Таураге, Тильзит, имея справа (иск.) шоссе Таураге — Шяуляй.

Шестопалову (командиру 12-го мехкорпуса. — Р.И.) ставлю задачу наступать в юго-западном направлении, имея слева шоссе Таураге — Шяуляй.

Куркину приказал начать наступление в 12 часов, от Шестопалова потребую выступления на час раньше для одновременного выдвижения совместно с Куркиным. Время до начала наступления — на разведку сильными танковыми отрядами.

Для лучшей увязки действий Куркина и Шестопалова составлена кодированная таблица взаимодействия.

Вас прошу:

- 1) С утра прикрыть оба корпуса истребительной авиацией;
- 2) Шестопалова сопровождать сильной бомбардировочной и истребительной авиацией с 11 часов и Куркина с 12 часов.

Начальник АБТУ Северо-Западного фронта
полковник Полубояров.

23.6.41 г. 5.50»¹.

Но никто (ни командующий фронтом, ни командующий 8-й армией, ни командиры мехкорпусов и дивизий) не поднял вопрос об отмене контрудара, или хотя бы о его отсрочке, в связи с полной к нему неподготовленностью. Все слепо выполняли указание сверху — только наступать.

Соединения 12-го мехкорпуса оказались разбросанными по фронту протяженностью на 90 и глубиной до 50 км. Требовалось какое-то время для их выхода на заданные позиции и подготовки к наступлению.

По разным причинам (позднее получение распоряжения о переподчинении, изменение направлений ударов) 23-я танковая дивизия смогла выступить из района Плунге на Скаудвиле только в 13.00. Продвигаясь побатальон-

¹ ЦАМО РФ, ф. 221, оп. 3928сс, д. 28, л. 8.

но, она уже в самом начале марша подверглась ожесточенной бомбардировке, которая продолжалась целый день. В результате дивизия потеряла 17 танков и заметно снизила темп движения. В 16 часов у деревни Жареная ее части неожиданно атаковал прорвавшийся от Ретаваса противник. В результате ему удалось отсечь и частично уничтожить тылы 45-го танкового полка и другие тыловые подразделения. Только к исходу дня войска дивизии оказались на месте сбора — в лесах северо-восточнее Лаукувы. Но им еще требовалось время для подвоза топлива и заправки боевой техники, на что ушла вся ночь.

28-я танковая дивизия начала выдвигаться из района севернее Шяуля на рубеж развертывания Варняй — Ужвентис утром. Ей предстояло пройти маршем около 50 км. Обнаружив колонны русских танков, вражеская авиация обрушила на них бомбовые удары. Потеряв после четырех налетов 27 танков, дивизия смогла выйти в заданный район с опозданием на три часа, израсходовав на марше все горючее. Только в 18 часов, получив топливо, она начала движение на Калтиненая. В авангарде находился 55-й танковый полк. На подходе к оборонительным позициям 125-й стрелковой дивизии у Калтиненая он попал под обстрел противника. Танкисты не растерялись. Развернув свои боевые машины, они смело атаковали врага с фронта и фланга. Завязался ожесточенный бой. Героически действовал экипаж майора Б.П. Попова, заместителя командира полка. В ходе боя его танк вырвался вперед, громя фашистов. Несколько подбитых танков и раздавленных орудий — таков итог боевых действий отважного экипажа. Танкисты не вышли из боя даже тогда, когда их боевая машина загорелась от попадания снаряда...

За мужество и героизм, проявленный в боях за Родину, Указом Президиума Верховного Совета СССР от 25 июля 1941 года майору Б.П. Попову присвоено звание Героя Советского Союза — посмертно.

Тяжело пришлось вырвавшимся вперед танкистам, они попали под удар немецких танков и понесли ощутимые потери — 13 боевых машин. Бывший свидетелем этого боя генерал А.В. Казарьян впоследствии вспоминал: «Наши легкие танки БТ-7 и Т-26 были остановлены ударом из заса-

ды средних немецких танков Т-IV, понесли серьезные потери, а уцелевшие, маневрируя, начали отходить»¹.

Выручили 55-й полк артиллеристы дивизии, прикрыв мощным огнем отход танкистов. А когда немецкая авиация подвергла непрерывной бомбардировке боевые порядки 28-й танковой дивизии, последняя была вынуждена укрыться в лесах.

Только 2-я танковая дивизия 3-го мехкорпуса смогла принять участие в наступательной операции. Сосредоточившись в районе Кедайняя, она при подходе к городу Расейняй соединилась с частями 48-й стрелковой дивизии и вступила в бой на западном берегу реки Дубиса. Передовые батальоны танковых полков имели на вооружении танки KV, и именно они нанесли мощный удар по двигавшейся колонной 6-й танковой дивизии вермахта. В этом бою наши танкисты подбили несколько танков и броневых автомобилей, уничтожили 18 орудий противника².

Умело действовал 3-й танковый полк майора И.П. Рабочия, уничтоживший в бою 7 вражеских танков и 2 бронемашину.

Но и наши потери были велики. В ходе сражения подвижные части вражеского 56-го танкового корпуса обошли боевые порядки 2-й танковой дивизии и вышли на ее тылы. Отрезанная от соседей дивизия, у которой кончались топливо и боеприпасы, начала отход к северо-востоку от Расейняя.

В контрнаступлении не смогли принять участие моторизованные дивизии мехкорпусов: 202-я вместе с 9-й противотанковой бригадой в течение дня отбивала натиск врага, рвущегося по шоссе Таураге — Шяуляй, а 84-я, отсеченная от основных сил, вела бои вместе с частями 16-го стрелкового корпуса.

Иными словами, мощного контрудара на шяуляйском направлении 23 июня не получилось. В наступлении реально были задействованы только 2-я танковая дивизия и 55-й полк 28-й танковой дивизии, причем взаимодействие между танковыми дивизиями и стрелковыми соединениями отсутствовало.

¹ А.В. Казарьян. Присяга на всю жизнь. М., 1988. С. 46.

² На Северо-Западном фронте, с. 201.

Управление частями, наносившими удар, осуществлялось штабом корпуса только через офицеров связи (из-за отсутствия проводной и помех в радиосетях), что не обеспечивало своевременности и гибкости управления. В результате разрозненные удары наших частей не принесли заметных и ощутимых результатов, а потери в технике, личном составе и вооружении были очень велики.

Боевые действия 12-го мехкорпуса и 2-й танковой дивизии 3-го мехкорпуса за 23 июня 1941 года

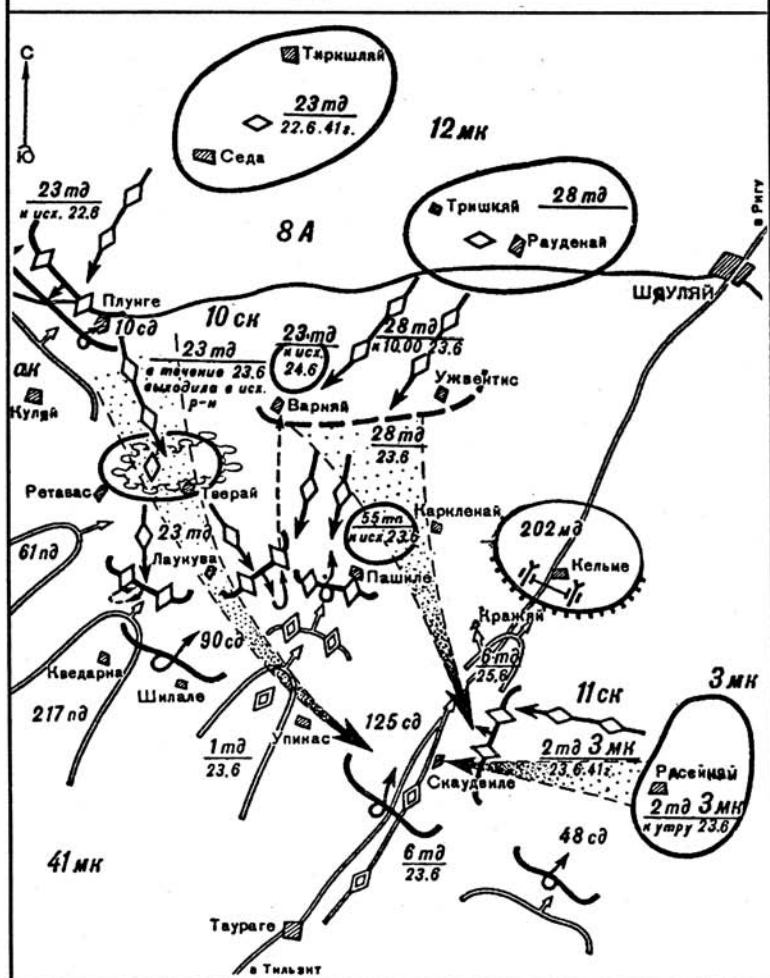

Утром 23 июня, подтянув за ночь резервы, войска группы армий «Север» продолжили успешно начатое наступление. Части 4-й танковой группы нанесли удар по стыку 125-й и 90-й стрелковых дивизий, которые уже понесли большие потери, будучи развернутыми на широком фронте. В их обороне образовалась брешь, куда устремились части 41-го моторизованного корпуса, рассчитывавшие захватить Шяуляй.

Но здесь их встретили на заранее подготовленных позициях воины 9-й противотанковой артиллерийской бригады и 202-й моторизованной дивизии, защищавшие рубеж Вайгува — Кельме. Им на помощь пришли и потерявшие связь с командованием два полка 125-й стрелковой дивизии, которые по приказу командира 11-го стрелкового корпуса заняли оборону перед батареями артбригады.

Около 6 часов к расположению советских войск приблизился отряд мотоциклистов. Подпустив их поближе, артиллеристы 636-го артполка подполковника Б.Н. Прокудина ударили по ним прямой наводкой. Первый орудийный залп сразу смел с дороги несколько десятков гитлеровцев, уйти из-под обстрела удалось лишь немногим из нападавших.

Через некоторое время гитлеровцы предприняли попытку провести разведку тремя танками, но один из них был сразу подбит, а остальные повернули назад.

Артиллеристы хорошо понимали, что самый главный бой еще впереди. И это время пришло. Во второй половине дня около 40 танков противника при поддержке артиллерии и авиации пошли в атаку. До ночи гремела канонада у шоссе Таураге — Шяуляй. Один за другим загорались вражеские танки и бронемашины, но и многие орудия защитников замолкали навсегда. Особенно отличился орудийный расчет, где наводчиком был А.Ф. Серов, подбивший несколько танков и бронемашин. Рядом стойко держались мотострелки 202-й дивизии.

Не сумев сломить оборону наших частей, гитлеровцы начали с флангов обходить позиции 9-й артбригады и моторизованной дивизии, положение которых ухудшалось с каждым часом в связи с тем, что полки прикрытия 125-й стрелковой дивизии снялись по приказу с позиций и начали отход к Шяуляю. Тогда командир бригады приказал

собрать весь личный состав хозяйственных и тыловых частей и посадить их в окопы перед орудиями. К концу дня артбригада израсходовала почти весь запас боеприпасов, а своевременный их подвоз обеспечен не был.

Не лучше обстояли дела и в полосе обороны остальных соединений Северо-Западного фронта. На правом фланге 8-й армии противник к 10 часам занял Куляй, Ретавас, Тверай. Подвижные отряды мотоциклистов обходными дорогами прорвались к Жаренаю.

Оказавшись под угрозой окружения, части 10-й стрелковой дивизии начали отступать за реку Миния.

Не сумев прорваться к Шяуляю по шоссе Тауреге — Шяуляй, подвижные отряды гитлеровцев двинулись через Скаудвиле на Расейняй. Оборонявшиеся на правом фланге этого участка подразделения 90-й стрелковой дивизии, не выдержав натиска, начали отход на Лаукуву. В образовавшуюся брешь устремились войска противника, предпринявшего попытку выйти на тылы 8-й армии.

125-я стрелковая дивизия после тяжелого боя с вражескими танками противника к исходу дня вынуждена была отступить к населенному пункту Немакшчяй. Оставила свои позиции, начав отход в район севернее Расейняй, и 48-я стрелковая дивизия, пытавшаяся днем поддержать контрнаступление 2-й танковой дивизии.

Таким образом, между соединениями 8-й и 11-й армий образовался разрыв в обороне, чем воспользовалось командование 56-го моторизованного корпуса противника. Обойдя оборону советских войск, его передовые отряды начали быстро продвигаться в район Укмерге.

Попытки командования Северо-Западного фронта ликвидировать прорыв у Каунаса и в направлении Укмерге силами 1-го и 3-го мотострелковых полков войск НКВД успеха не принесли. Беспрецедентное мужество проявили советские воины, сражаясь за каждую пядь родной земли, но слишком неравны были силы.

Угрожающее положение сложилось на левом фланге Северо-Западного фронта, в полосе 11-й армии. Рано утром, переправив за ночь основные силы соединений на восточный берег Немана, 3-я танковая группа противника устремилась в направлении Вильнюса и Ошмян.

Части 7-й танковой дивизии вермахта сбросили с шоссе остатки 5-й танковой дивизии и уже к вечеру предприняли попытку ворваться с юга в Вильнюс, но были отбиты находившимся там гарнизоном 11-й армии. Установилось недолгое затишье, но к городу уже подходили пехотные части 9-й полевой армии генерал-полковника Штрауса.

Соединения 2-го армейского корпуса врага вели бои на подступах к Каунасу. Но не все шло гладко у командования вермахта. 6-й армейский корпус, из-за сильного сопротивления частей 126-й стрелковой дивизии, только 23 июня смог пробиться к Неману в районе города Пренай.

На всем прорванном фронте 11-й армии ее разрозненные соединения продолжали вести бои с наступающими вражескими войсками. Штаб 9-й полевой армии докладывал командованию вермахта: «Действия противника приняли более планомерный характер... Русские сражаются до последнего, предпочитают плену смерть. Большие потери личного состава, мало пленных...»¹.

Прорыв немецких танков к Каунасу и Вильнюсу расстроил и без того неустойчивую оборону отдельных частей и соединений 11-й армии. Штаб армии так и не сумел наладить связь и управление своими войсками. Отсутствовала связь и с командованием фронта. Об этом вспоминал впоследствии и генерал Гот: «Отдельные группы (советских войск. — Р.И.), загнанные немецкой авиацией в леса, в некоторых местах пытались нападать на наши походные колонны, но централизованного управления этими группами уже не было»².

11-я армия, понеся большие потери в приграничных сражениях, обойденная танковыми частями противника с флангов, с тяжелыми кровопролитными боями начала беспорядочный отход на восток. 5-я и 33-я стрелковые дивизии отступали по лесам к Каунасу. Остатки 188-й стрелковой дивизии продолжали сражаться в районе Каунаса, пытаясь переправиться через Неман.

Еще держалась в районе Пренай 126-я стрелковая дивизия, отбивая ожесточенные атаки врага. Саперы сумели

¹ ЦАМО РФ, ф. 221, оп. 12462, д. 547, л. 11—15.

² Г. Гот. Указ. соч., с. 62.

вовремя подорвать мост у города, задержав на какое-то время продвижение врага на восток. Начала отступление 128-я стрелковая дивизия, рассеченная на две части: одна под командованием командира дивизии стала отходить на восток, вторая, под руководством начальника штаба дивизии, — к Каунасу.

Ни в штабе Северо-Западного фронта, ни в штабе 11-й армии не было никаких сведений о 5-й танковой дивизии, части которой офицер связи, имея при себе приказ командующего фронтом о нанесении удара по противнику в районе Каунаса, безуспешно пытался разыскать. Тем временем ее остатки под ударами бронетанковых войск противника отходили к Молодечно, где после кровопролитного боя след дивизии затерялся. (16 июля 1941 года 5-я танковая дивизия в связи с потерей личного состава и всей материальной части была расформирована и исключена из списков действующих соединений Красной Армии.)

Всю ситуацию как нельзя лучше характеризует реакция штаба Северо-Западного фронта. Военный совет фронта направил командующему 11-й армией генерал-лейтенанту В.И. Морозову приказ следующего содержания: «Перед вами равные силы противника, возможно меньшие. Приказываю ликвидировать прорыв противника в районе Каунаса, уничтожив его, не дав уйти за реку Неман. Возьмите управление в руки. Где 5-я танковая дивизия? Установите, какое положение в Вильносе. Требую навести порядок»¹.

Но дошли ли эти указания до исполнителя? И что мог сделать в этой уже неуправляемой ситуации командующий 11-й армией? Очень похоже, что штаб Северо-Западного фронта не имел никакого представления о том, в каком положении оказались войска 11-й армии.

Ухудшилось и положение гарнизона Лиепаи. Обойдя город с востока, противник предпринял попытку атаковать его защитников, продвигаясь по Гробиньскому шоссе. Командир дивизии генерал-майор Н.А. Дедаев решил контратаковать врага силами двух батальонов 56-го стрелкового полка при огневой поддержке одного из дивизионов 94-го

¹ ЦАМО РФ, ф. 221, оп. 2467, д. 39, л. 255.

артполка. Фашисты не ожидали удара, и советские воины отбросили их назад.

Но это была временная передышка. Вскоре появилась вражеская авиация, под ее ударами и натиском автоматчиков наши части отступили к окраинам Лиепаяи и заняли оборону по линии старых фортов, опоясывающих город с востока.

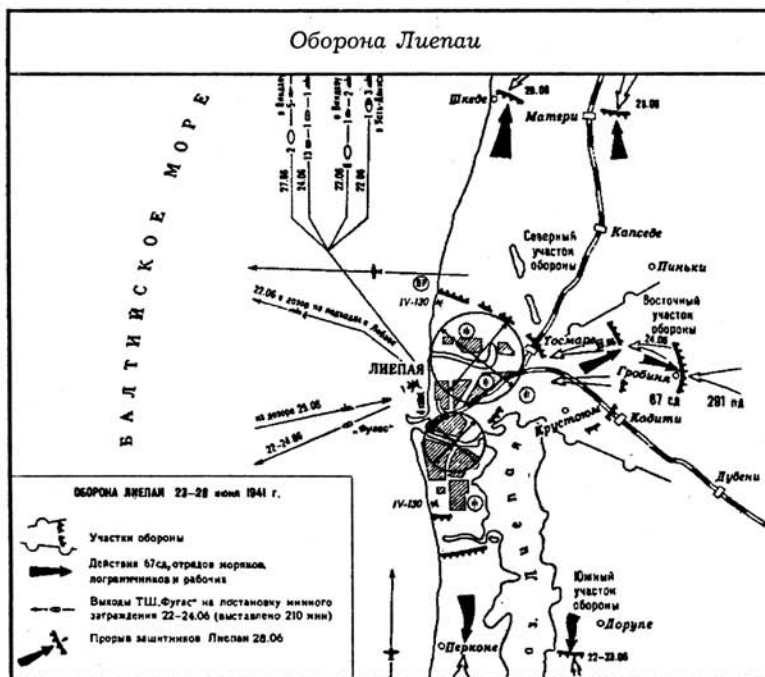

В этот день к защитникам города по не занятой противником дороге сумел подойти 389-й отдельный зенитный дивизион 67-й стрелковой дивизии, находившийся на окружном полигоне под Ригой. Две его батареи расположились в районе командного пункта дивизии, одна — у шоссе Гробиня — Лиепая. Прибытие дивизиона усилило противовоздушную оборону города.

В связи с тяжелой обстановкой утром из порта военноморской базы начали уходить транспортные корабли. К исходу дня по приказу командования КБФ была переброше-

на в Ригу 18-я железнодорожная батарея. Туда же перелетела и 43-я отдельная авиационная эскадрилья ВВС КБФ, выполнив около 100 боевых самолето-вылетов на бомбежку войск противника на реке Барта.

На защиту города поднялся и рабочий класс. Уже 22 июня в Лиепае был создан штаб гражданской обороны города, который возглавил секретарь городского комитета партии М. Бука. На заводах «Лиепаяс кокс», «Юпитер», «Сарканайс металургс», сахарном, судоремонтном заводе «Тосмаре», спичечной фабрике, в железнодорожных мастерских были созданы рабочие отряды. Сформирован батальон городского партийного и советского актива (командир Дундар), отряды милиции, Осоавиахима, комсомольский отряд.

Рабочие отряды выдвинулись на боевые позиции и заняли оборону вокруг города. Батальон судоремонтного завода под командованием А. Петерсона, насчитывающий 450 человек, разместился у фортов и вдоль городского канала, отряд металлургов (250 человек) под командованием Э. Муцениека, закрепился на позициях в роще Аспазия. Участок от шоссе до озера заняли отряд Осоавиахима и комсомольцы.

Полосу от озера Тосмаре до берега моря оборонял сводный отряд моряков под командованием батальонного комиссара Дьяченко. Чтобы не допустить возможной высадки десанта противника в районе Лиепайского озера, на берегу расположились отдельные разведгруппы воинов. Отдельные отряды несли охрану важных военных объектов, патрулировали улицы города.

Во второй половине дня благодаря бдительности железнодорожников была сорвана попытка немцев ворваться в город по железной дороге, чтобы захватить мосты у фортов города. Дежурный по станции Гавиезе (19 км от Лиепай) И.Н. Огоньков обнаружил в одном из проходящих товарных эшелонов немцев и сообщил об этом по телефону на станцию Лиепая. Помощник военного коменданта станции старший лейтенант Антонов решил пустить навстречу этому эшелону паровоз, который при столкновении и решил исход дела — гитлеровцам пришлось долго собирать трупы своих вояк.

В этот день противник сумел прорваться к железнодорожным мастерским и к заводу «Тосмаре». Командование обороной перебросило на эти участки рабочие отряды, которые, перейдя в контратаку, ликвидировали возникшую угрозу.

Встретив на окраинах города стойкую оборону, командование вражеской 291-й пехотной дивизии, понесшей большие потери, отказалось от лобовых атак и приняло решение полностью окружить защитников Лиепаи, лишив их снабжения и подкреплений.

В связи с изменением обстановки на фронте командование гарнизона приняло решение перегруппировать свои силы: 56-й стрелковый полк при поддержке 94-го арtpолка и дивизиона 242-го гаубичного арtpолка занял оборону севернее озера Тосмаре. Восточнее Лиепайского озера расположились курсанты училища ПВО, разведбатальон 67-й стрелковой дивизии и отряд моряков-пограничников. Командантом участка был назначен полковник А.А. Томилов.

Южный участок продолжал удерживать 281-й стрелковый полк. Командный пункт командира 67-й стрелковой дивизии разместился на северной окраине города, а командира военно-морской базы — на корабле «Хабаровск».

А события на Северо-Западном фронте продолжали стремительно развиваться. Штабы корпусов, армий, фронта не успевали следить за изменением обстановки, часто теряли управление своими войсками. Плохо работала войсковая разведка, так и не сумевшая к 23 июня выяснить состав и силы ударных группировок противника. Связь со многими корпусами и дивизиями, не только ведущими бои, но и находящимися в глубине округа, не была налажена.

Сплошной линии обороны создать не удалось, фронт был прорван на всем протяжении. Бронетанковые колонны врага обтекали нашу оборону с флангов, выходя на тылы армий и дивизий, заставляя их начинать поспешный беспорядочный и никем не управляемый отход в тяжелых условиях частичного или полного окружения.

После разгрома левого крыла 11-й армии и отхода ее войск на северо-восток разрыв в обороне с Западным фронтом достиг к исходу дня около 120 км.

Положение могла спасти авиация. К утру 23 июня 1941 года в составе ВВС западных округов, в том числе и в Прибалтике, насчитывалось еще достаточно боеспособных соединений.

Не были привлечены для отражения удара противника и прикрытия своих отходящих войск в полной мере авиационные части Ленинградского военного округа, насчитывавшие 1332 боевых самолета (по другим источникам 1563. — Р.И.), в том числе 265 новых истребителей¹.

Да и авиация КБФ, имевшая на вооружении 656 боевых самолетов, могла бы использоваться более эффективно, но никакого решения по ее массированному применению при атаках на вражеские аэродромы и войска Генеральным штабом, командованием ВВС, командованием фронтов принято не было. Единое руководство военно-воздушными силами Северо-Западного фронта в эти дни полностью отсутствовало.

Авиация противника продолжала наносить бомбовые удары по аэродромам, оборонительным позициям и местам сосредоточения войск Северо-Западного фронта, по военно-морским базам. Ожесточенным бомбардировкам подверглись Рига и Таллинн. На территории прибалтийских республик в ряде мест были высажены воздушные десанты противника.

Авиация Северо-Западного фронта, потеряв в первый день войны большое количество истребителей, в связи с перебазированием на запасные аэродромы (где не имелось достаточного количества топлива и боеприпасов) заметно снизила свою эффективность.

Тяжелая обстановка на фронте потребовала от Генерального штаба, командования ВВС Красной Армии бросить всю авиацию КБФ на поддержку наземных войск Северо-Западного фронта. На ленинградском направлении включились в боевые действия и авиационные полки Северного фронта.

Ослабленная истребительная авиация Северо-Западного фронта продолжала вести воздушные бои с противни-

¹ А. Новиков. В небе Ленинграда. М., 1970. С. 64.

ком, пытаясь прикрыть свои наземные войска от ударов с воздуха. Только в районе Таураге — Расейняй нашими истребителями было сбито 13 вражеских самолетов, еще 9 записали на свой счет зенитчики¹.

Дальняя бомбардировочная авиация продолжала наносить бомбовые удары по военным объектам в Кенигсберге, Тильзите, Мемеле, Инстербурге.

Для поддержки контрударов мехкорпусов под Шяуляем 23—25 июня была привлечена почти вся авиация Северо-Западного фронта и 1-го дальнебомбардировочного авиационного корпуса. Авиацией в эти дни было выполнено 2100 самолето-вылетов.

Но этих усилий было уже недостаточно. Без прикрытия истребителей бомбардировщики, нанося удары мелкими группами, несли большие потери от атак самолетов противника и огня зенитной артиллерии. Вот что писал об этом в своих воспоминаниях бывший генерал вермахта Эрих фон Манштейн: «В эти дни советская авиация прилагала все усилия, чтобы разрушить воздушными налетами попавшие в наши руки мосты. С удивительным упорством, на небольшой высоте одна эскадрилья летела за другой, с единственным результатом — их сбивали. Только за один день наши истребители и зенитная артиллерия сбили 64 советских самолета»².

Неорганизованность и бездействие высшего командного состава ВВС, большие неоправданные потери авиации в первые дни войны, отсутствие грамотных решений по целевому и массированному ее применению, богатый боевой опыт летчиков люфтваффе привели к захвату немецкой авиацией господства в воздухе, что поставило наземные войска Северо-Западного фронта в тяжелейшие условия.

Заметно ухудшилась обстановка и в тылу Северо-Западного фронта. Заброшенные в тыл наших войск диверсионные группы, антисоветски настроенные жители Прибалтики, осмелевшие после неудачных приграничных боев Красной Армии, пытались дезорганизовать работу воен-

¹ ЦАМО РФ, ф. 221, оп. 3928, д. 6, л. 39.

² Э. Манштейн. Указ. соч. с. 203.

коматов, призывных комиссий, посеять панику среди местного населения.

Участились случаи вооруженного нападения на охраняемые военные объекты, на командиров и отдельные воинские подразделения Красной Армии. Для принятия мер по охране тыла действующей армии командующий округом уже 22 июня 1941 года отдал приказ¹ о введении военного положения на вверенной ему территории.

Приказ Военного совета
Прибалтийского Особого военного округа № 05

В связи с начавшимися по вине Германии военными действиями, объявляю территории Литовской и Латвийской ССР на военном положении.

1. Все сухопутные силы, находящиеся на территории Прибалтийского Особого военного округа, подчиняю себе.

2. Войска НКВД подчинить начальникам гарнизонов для борьбы с авиадесантами противника и диверсиями.

3. Во всех населенных пунктах огней не зажигать, движение по улицам в городах и населенных пунктах для местного населения запрещаю с 20 часов до 5 часов утра. Всех виновников нарушения установленного порядка предавать суду по закону военного времени.

4. В городах и во всех прочих населенных пунктах поддержание революционного порядка и дисциплины возлагаю на органы рабоче-крестьянской милиции.

Командующий войсками округа	Член Военного совета округа
генерал-полковник Ф. Кузнецов	корпусной комиссар Диброва

Начальник штаба округа
генерал-лейтенант П. Кленов.

В Риге 23 июня вооруженные айзсарговцы напали на штабы и казармы размещавшегося в городе гарнизона и попытались овладеть мостами через Даугаву. Но это во-

¹ ЦАМО РФ, ф. 221, оп. 1362, д. 5, л. 2.

оруженное восстание было ликвидировано вошедшим в город 5-м отдельным полком войск НКВД, который в течение трех дней навел относительный порядок.

Но обстановка на фронте и в тылу Северо-Западного фронта продолжала ухудшаться. К исходу 23 июня 1941 года войска группы армий «Север» с боями вышли на рубеж река Миния — Ретавас — Кведарна — Шилале — Расейняй, а передовые отряды 4-й танковой группы — в район Укмерге. Успешно продвигались на восток и соединения 3-й танковой группы, которые прорвались к южной окраине Вильнюса и завязали бои за город.

Под непрерывными ударами войск группы армий «Север» наши войска продолжали отступать. Части ослабленной в боях 90-й стрелковой дивизии, понеся большие потери, отошли в район Тверай, Кведарна, Лаукува, Калтиненай. Остатки 48-й стрелковой дивизии после тяжелых боев в районе Расейняй отступили на рубеж Лидовяны — Арегала.

16-й стрелковый корпус после кровопролитных сражений на левом берегу Немана и на переправах отошел на рубеж Панотеряй — ст. Лидвигава. 33-я стрелковая дивизия заняла оборону по реке Вилия до м. Падагяй, 188-я — от ст. Падагяй до м. Перелазай.

Ожесточенные бои за Кедайняй, Каунас и Пренай продолжались, но их результаты штабу фронта не были известны.

Как докладывал командующий фронтом в Москву, отступление войск от реки Неман было беспорядочным¹. Для наведения порядка в отступающих войсках Ф.И. Кузнецов направил в войска группы командиров из управления и отделов штаба фронта. Но это уже не могло повлиять на потерявшие централизованное управление и деморализованные войска фронта.

Вечером на совещании руководства фронта было принято решение продолжать наносить удары по шяуляйской группировке противника. В войска ушел очередной приказ² командующего фронтом.

¹ Сборник боевых документов..., вып. 34, с. 60.

² ЦАМО РФ, ф. 221, оп. 2467, д. 39, л. 265—266.

Командующим 8-й и 11-й армий,
командирам 3-го и 12-го
мехкорпусов

Действия главной группировки армии с целью окружения до трех пехотных и одной танковой дивизий противника в районе Шилале, Скаудвиле, Видукле, Кельме не получили никакого развития.

Эту задачу требую решить на рассвете 24.6.41 г. короткими сильными ударами 23-й танковой дивизии, ось движения — Шилале, Упинас, Воджгиры, Расейняй, где войти в связь с 48-й стрелковой дивизией.

Дивизии прикрыть себя прочно справа, не попадая в ловушки.

28-й танковой дивизии, во взаимодействии с 23-й танковой дивизией, уничтожить танки, конницу и пехоту противника, выдвигающегося к северу от Скаудвиле.

По выполнении этой задачи 28-ю танковую дивизию укрыть в лесах в районе Грузджай, 23-ю танковую дивизию и 202-ю моторизованную дивизию укрыть в лесах в районе Байсогала, Монтвидово, Крякянава. Штаб 12-го мехкорпуса — Крякянава.

11-й стрелковой дивизии, разгрузившейся в районе Шедувы, была поставлена задача организовать два оборонительных противотанковых района: № 1 по линии Сидеряй — Повичайляй и № 2 на рубеже Гринкишки — Байсогала — Поцунели.

Получили задачу и национальные формирования: 179-й стрелковой дивизии предписывалось организовать оборону в районе свенцянского лагеря, 184-й — в районе Олькеники.

Учитывая неустойчивую обстановку на фронте, Ф.И. Кузнецов отдал распоряжение о немедленной подготовке фронтовых оборонительных рубежей (создание противотанковых заграждений, огневых точек, подготовка к взрыву мостов) по линиям:

1) озеро Бабитее, р. Лиелупе, Елгава, Бауска, Сувайнишкис, Дусетос, оз. Дрысвяты, Бужаны;

2) по реке Западная Двина, от Даугавпилса до Вильнюса и далее на восток до Полоцкого укрепрайона¹.

Начальнику инженерного управления было приказано срочно подготовить отсечной рубеж, проходящий по линии Камаяй, Утена, Интурне, Неменчине, Вильнюс, Солешники. Спешно был развернут запасной командный пункт фронта возле Рокишкиса.

Не зная действительной обстановки, ни командующий, ни штаб фронта, конечно же, не могли представить никакой достоверной информации. Кстати, связь все время прерывалась. И когда связистам при очередном перебазировании штаба фронта удалось ее наладить, реакция Ф.И. Кузнецова озадачила всех находящихся рядом командиров: «Что толку в вашей связи с Москвой, сейчас потребуют доклада о положении войск, а что докладывать? Связи нет ни с одной армией, что делают войска — не знаем...»².

Так вот выглядело очередное донесение штаба Северо-Западного фронта в Москву³:

Оперсводка № 03 к 22.00 23.6.41
штаб СЗФ Паневежис

1. Войска Северо-Западного фронта, отражая яростные атаки противника, проводят контрудар против тильзитской группировки противника. Противник с рассвета ведет многократные бомбардировки железных дорог, аэродромов, городов и войсковых частей. Высаживает мелкие парашютные десанты, видимо, с целью организации банд в тылу, и более крупные десанты 200—400 человек в целях дезорганизации тылов, захвата важнейших объектов (мостов, аэродромов и пр.).

2. 27-я армия — со стороны Бернати южнее Лиепая наступление противника неустановленной численности. В районе Приекуле, восточнее Лиепай, выброшен парашютный десант, к нему присоединились местные айзсарги.

Приняты меры к его ликвидации.

¹ Сборник боевых документов..., вып. 34, с. 53.

² На Северо-Западном фронте, с. 204.

³ Сборник боевых документов..., вып. 34, с. 55—56.

3. На фронте 8-й армии противник продолжал атаки, нанося главный удар вдоль шяуляйского шоссе и по северному берегу реки Неман. Положение 10-го стрелкового корпуса без перемен, за исключением прорыва и выхода в тыл конницы до одной кавалерийской бригады.

90-я стрелковая дивизия ведет упорные бои на рубеже Кведарна, Шилале и в связи с прорывом танков на ее левом фланге и фронте 125-й стрелковой дивизии отвела свой левый фланг на Тубинес. К наступлению темноты натиск противника усилился.

Взяты в плен два немецких офицера с картами. Опрос производится в штабе 10-го стрелкового корпуса.

125-я стрелковая дивизия, понеся тяжелые потери, остатки своих сил отвела на Немакшчяй. Убит командир полка, два заместителя командира полка, два командира батальона. Потери в личном составе — 40%. В образовавшийся разрыв между 90-й и 125-й стрелковыми дивизиями противник ввел не менее одной танковой дивизии и наступает в направлении Шяуляй. Здесь он был встречен и остановлен системой нашего противотанкового рубежа Вайгува, Кельме, потеряв 7 танков.

48-я стрелковая дивизия отошла в район севернее Расейняй.

4. Части 11-й армии, ведя тяжелые бои с противником, отошли к левому берегу реки Неман и продолжают бой за Каунас.

16-й стрелковый корпус под давлением противника отходит на восточный берег р. Неман.

К 20 часам 33-я и 188-я стрелковые дивизии ведут бой с противником на улицах Каунаса.

5-я стрелковая дивизия отходит в очень тяжелых условиях к Каунасу, ведя бой с окружающим ее противником.

126-я стрелковая дивизия отошла на правый берег р. Неман. Сведений о 128-й стрелковой дивизии нет.

В течение всех суток 11-я армия была без проволочной связи и не отвечала по радио. Сводки от армии не поступало. О потерях и трофеях сведений нет.

23-я стрелковая дивизия и отдельный разведывательный батальон 84-й моторизованной дивизии обороняли рубеж низовья реки Невежис, обеспечивая отход частей 16-го стрелкового корпуса.

84-я моторизованная дивизия сосредоточена в районе Жиешморяи, в готовности совершить маневр на юг и запад, совместно с 10-й артиллерийской бригадой противотанковой обороны.

5. Военно-воздушные силы в течение дня вели борьбу с авиацией противника, действовали по аэродромам Инстербург, Кенигсберг, Приекуле, Мемель, Тильзит, его войскам в районах Скаудвиле, Таураге, Тильзит, Расейняй и прикрывали важные пункты и аэродромы.

Военно-воздушные силы противника, проявляя большую активность, группами в 5—10 самолетов бомбардировали аэродромы Паневежис, Рига, Крустпилс, Румбула, Платене, Елгава, Скварбай, Таллин, войска на фронте и тыловые учреждения.

Потери: уничтожено самолетов — 14, из них 8 в Елгаве, повреждено — 15.

Связь с армиями почти не работала из-за специальных бомбардировок узлов и линий связи. В ряде пунктов организованы небольшие банды и группы террористов.

Начальник штаба Северо-Западного фронта
генерал-лейтенант П. Кленов
Заместитель начальника штаба
генерал-майор Трухин.

Естественно, что по таким противоречивым, неполным и неточным данным Генеральный штаб не мог составить истинное представление о положении на всем советско-германском фронте. Это нашло свое отражение и в разведсводке¹ (приводятся выдержки, касающиеся ситуации на Северо-Западном фронте. — Р.И.).

Разведсводка № 2
Разведывательного управления
Генерального штаба Красной Армии
на 23.00 23 июня 1941 года

Главное усилие противника в течение 22 и 23.6 было направлено против нашего Северо-Западного и Западно-

¹ ЦАМО РФ, ф. 16а, оп. 1071, д. 38, л. 10—14.

го фронтов, с одновременной подготовкой в течение этих дней условий для развертывания широких, активных действий против Юго-Западного фронта.

Конкретно:

1. Против Северо-Западного фронта.

22.6 противник продолжал развивать свое наступление, имея главные силы на ковново-виленском (каунасско-вильнюсском. — Р.И.) направлении и вспомогательный удар на направлении Тильзит, Шяуляй (Шавли).

Состав сил, указанный в разведсводке № 1, остается без изменений.

Соответствующей группировкой сил на тильзитском и каунасско-вильнюсском направлениях противник обеспечил на 22 июня тройное превосходство против наших дивизий прикрытия.

.....
Действия ВВС.

Как в течение 22.6, так и 23.6 действия авиации противника были направлены, главным образом, на борьбу против нашей авиации путем уничтожения ее на аэродромах, применяя тактику непрерывных ударов мелкими группами самолетов.

Главные усилия были направлены против ВВС Западного фронта.

Широкое применение за оба дня операции получила высадка парашютных десантов, преимущественно группами от 10 до 50 человек.

Вывод:

1. Общее количество введенных противником в действие сил к исходу 23.6 — от 62 до 64 дивизий.

2. На 24.6 противник будет стремиться к дальнейшему развитию своего наступления:

а) на Жавли и в каунасско-вильнюсском направлениях против Северо-Западного фронта...

3. Учитывая подавляющее превосходство сил противника по сравнению с нашими дивизиями прикрытия на направлениях его главных ударов, необходимо оценить действия наших войск за 22 и 23.6 в целом как весьма положительные, а темпы продвижения противника признать низкими.

Начальник разведывательного управления
ГШ Красной Армии
генерал-лейтенант Голиков.

А что еще можно было написать, не имея достоверных сведений с Северо-Западного и Западного фронтов?

События в стране развивались своим чередом: она готовилась к упорной и длительной борьбе за свою независимость. В Москве Указом Президиума Верховного Совета СССР с 23 июня 1941 года была объявлена мобилизация военнообязанных 1905—1918 годов рождения на территории 14 военных округов, за исключением Среднеазиатского, Забайкальского и Дальневосточного, вводилось военное положение на всей европейской части страны.

23 июня 1941 года по решению СНК ЦК ВКП(б) была создана Ставка Главного Командования Вооруженными силами СССР. В ее состав вошли: нарком обороны С.К. Тимошенко (председатель), начальник Генерального штаба Г.К. Жуков, И.В. Сталин, В.М. Молотов, К.Е. Ворошилов, С.М. Буденный и нарком ВМФ адмирал Н.Г. Кузнецов.

При Ставке был образован институт постоянных советников, в который вошли: Б.М. Шапошников, К.А. Мерецков, Н.В. Ватутин, А.И. Микоян, Н.А. Вознесенский, А.А. Жданов, другие руководители страны.

24 июня войска группы армий «Север» продолжали развивать наступление на всех участках фронта: 4-я танковая группа вела бои на шяуляйском направлении; 56-й танковый корпус успешно продвигался к Укмерге, стремясь овладеть магистралью Каунас — Даугавпилс, чтобы выйти к Западной Двине, до которой оставалось только 130 км. В этот день соединения 2-го армейского корпуса после небольшого боя заняли Каунас.

Наступавшая на левом крыле Северо-Западного фронта 3-я танковая группа вермахта овладела столицей Литовской ССР Вильнюсом и, повернув в направлении Молодечно, создала реальную угрозу окружения основных сил Западного фронта с севера.

Немцы торжествовали. По германскому радио передавались бравурные марши. Дикторы, захлебываясь от вос-

торга, зачитывали одну за другой сводки командования вермахта о победоносном продвижении доблестных солдат рейха. Для примера приведу одно из таких сообщений: «... наступление наших войск, по-видимому, явилось для противника на всем фронте полной тактической внезапностью. Пограничные мосты через Буг и другие реки всюду захвачены нашими войсками без боя и в полной сохранности. О полной неожиданности нашего наступления для противника свидетельствует тот факт, что части были захвачены врасплох в казарменном положении, самолеты стояли на аэродромах покрытые брезентом, а передовые части, внезапно атакованные нашими войсками, запрашивали командование о том, что им делать?»¹.

Но существовал и иной, более осторожный взгляд на события первых дней войны. Генерал Типпельскирх записал тогда в своем дневнике: «Убедительным было упорство противника, поражало количество танков, участвовавших в его контратаках. Это был противник со стальной волей, который безжалостно и без знания оперативного искусства бросал свои войска в бой. Было ясно одно — здесь не могло быть и речи о том, чтобы быстрыми ударами разрушить «карточный домик». Эта кампания не будет проходить так же планомерно, как прежняя»².

Что же заставляло генералов вермахта мыслить так уже в июне сорок первого?

На это можно дать однозначный ответ — героизм тысяч советских солдат, танкистов, летчиков, которые заслонили собой путь гитлеровским полчищам на восток.

К 24 июня в распоряжении командования Северо-Западного фронта было еще достаточно войск и боевой техники, чтобы грамотно спланировать дальнейший ход боевых действий. Но указание Москвы — контратаковать — лишало командование фронта какой бы то ни было инициативы, и оно слепо, не анализируя обстановку в войсках, выполняло эти распоряжения.

Да, 3-й и 12-й мехкорпуса опять получили приказ нанести противнику контрудар, но были ли созданы командо-

¹ Ф. Гальдер. Указ. соч., с. 3.

² К. Типпельскирх. Указ. соч., с. 180.

ванием фронта условия для его выполнения? Обратимся к цифрам и подумаем: можно ли было шестью дивизиями (около 56 000 личного состава, 980 орудий и минометов, около 950 танков), силы которых были задействованы в наступательной операции, ликвидировать прорыв восьми вражеских дивизий (123 000 личного состава, 1800 орудий и минометов, свыше 600 танков)?

Не нужно забывать, что вместо усиления ударной группировки из состава 12-го мехкорпуса опять выводятся и переподчиняются другим воинским структурам целые части и подразделения. Так, 202-я моторизованная дивизия около 13 часов получила приказ командира 12-го мехкорпуса о наступлении, а через час последовал приказ уже от командующего 8-й армией о подчинении дивизии командиру 11-го стрелкового корпуса. По его же указанию 23-я танковая дивизия должна была передать два танковых батальона 10-й стрелковой дивизии. Командиру 10-го мотоциклетного полка поручалась охрана переправ через реку Вента. Все эти переподчинения частей проходили мимо командования 12-го мехкорпуса. Таким образом, вышестоящие штабы своими противоречивыми приказами и распоряжениями, отдаваемыми командирам дивизий через голову штаба корпуса, вносили большой беспорядок в руководство и управление частями при ведении боевых действий.

Да и тыловое обеспечение ударной группировки оставяло желать лучшего. Например, 2-я танковая дивизия половину дня простояла в районе Расейняй без горючего. В таком же положении оказалась и 28-я танковая дивизия, которая до 22 часов ожидала подвоза горючего и боеприпасов.

Таким образом, и 24 июня контрудар наших войск превратился в разрозненные атаки отдельных соединений и частей механизированных корпусов.

Отдельные отряды 23-й танковой дивизии во взаимодействии с подразделениями 90-й стрелковой дивизии контратаковали противника в районе Лаукувы. Наши бойцы сражались героически. Так, рота старшего лейтенанта Надежкина в этом бою уничтожила несколько танков и орудий противника. Но враг был очень силен.

23-й мотострелковый полк ценой больших потерь попытался продвинуться в направлении Калтиненая, но под сильным огнем противника вынужден был начать отход. В районе местечка Жареная противник отрезал от танковых полков 23-й дивизии гаубичный артполк, отдельный зенитно-артиллерийский дивизион и мотострелковый батальон, которые по распоряжению командира 10-го стрелкового корпуса были переподчинены командиру 10-й стрелковой дивизии.

Под непрерывными атаками с воздуха и фланговыми ударами бронетанковых сил врага, понеся большие потери в личном составе и боевой технике (около 6% танков и 7 орудий¹), остатки 23-й танковой дивизии вечером отступили к лесу у местечка Варняй.

Таким образом, 23-я танковая дивизия, не добившись заметных результатов в боевых действиях, к исходу 24 июня из-за понесенных потерь и переподчинения ряда своих частей фактически перестала существовать как боеспособное соединение Северо-Западного фронта.

Контратаковали противника и другие отдельные отряды 12-го мехкорпуса, но сильная противотанковая оборона противника, преимущество врага в опыте и тактике боевых действий не позволили прорвать его оборону.

Около 12 часов командир 3-го мехкорпуса получил приказ из штаба 8-й армии нанести удар по вражеской группировке, наступающей на Шяуляй. Но в распоряжении корпуса к этому времени оставалась только 2-я танковая дивизия (5-я тогда уже не существовала, а 84-я вела бои вместе с частями 11-й армии, и связи у командования корпуса с ней не было).

Получив горючее, 2-я танковая дивизия и другие отдельные части 3-го мехкорпуса развернулись в боевой порядок и атаковали противника. В это же время вела боевые действия и 23-я танковая дивизия. На шяуляйском направлении развернулось встречное танковое сражение, в котором с обеих сторон участвовало около 1000 танков и броневых автомобилей. Бои шли на 60-километровом участке фронта, от Калтиненая до Расейняя, и до 25 км в глубину.

¹ Сборник боевых документов..., вып. 33, с. 49.



Наиболее успешно действовали части 2-й танковой дивизии, которые во встречном бою в районе Скаудвиле разгромили 100-й моторизованный полк противника, уничтожив несколько десятков танков и броневых автомобилей противника.

Бой разгорался, в него вступали все новые и новые силы. Гремели залпы танковых и артиллерийских орудий, все больше и больше оставалось на поле боя подбитых и горящих танков. В сплошном дыму уже ничего не было видно, но бой продолжался.

Отлично показали себя в этом бою экипажи танков КВ. Вот что докладывал о нем штаб 1-й танковой дивизии вермахта командованию 4-й танковой группы: «Наши танковые роты открыли огонь с расстояния в 700 метров, но он оказался неэффективным. Мы сблизились с противником, который со своей стороны невозмутимо двигался прямо на нас. Началась фантастическая артиллерийская дуэль, в которой немецкие танки не могли добиться никакого видимого успеха. Русские танки продолжали наступать, и

все наши бронепойные снаряды просто отскакивали от их брони...»¹.

И тогда на поле боя была вызвана авиация люфтваффе... Под непрерывными бомбежками и ударами вражеских танков 2-я танковая дивизия была вынуждена отойти к Расейняю. К исходу дня в ней осталось всего 30 танков, из них 21 танк КВ². Противник обошел дивизию с северо-запада и вышел на ее тылы, отрезав ее от баз снабжения. В ней почти не оставалось ни боеприпасов, ни горючего.

Понесли большие потери и подразделения 12-го мехкорпуса, в бою 24 июня был полностью уничтожен отдельный батальон связи, что еще более ухудшило и без того неважное управление частями корпуса.

Надо отдать должное умелой тактике немецких войск, которую они использовали в первый период войны. Здесь стоит упомянуть действия передовых танковых отрядов, которые буксировали за собой противотанковые орудия. Широкое распространение получил так называемый «еж» (название взято из дневника немецкого офицера), представлявший собой мобильную единицу, включавшую танк, противотанковое орудие, зенитно-пулеметную установку и отряд автоматчиков. При встрече с нашими частями группа прикрытия и орудийный расчет прыгивали с танка и вступали в бой. Использование подобных подвижных групп обеспечивало быстро продвигавшимся бронетанковым частям противника непрерывную поддержку артиллерийским и зенитным огнем, а также прикрытия при внезапной атаке танковых частей и авиации Красной Армии.

Поэтому наши атакующие танковые подразделения, что называется, наткнулись на готовую к бою противотанковую оборону врага, преодолеть которую с ходу было невозможно. А вызванная по радиации на поле боя немецкая авиация завершала дело.

Командующий Северо-Западным фронтом приказал командованию 8-й армии и 3-го мехкорпуса немедленно де-

¹ От «Барбароссы» до «Терминала», с. 246.

² ВИЖ. 1988. № 6. С. 56.

блокировать попавшую в окружение 2-ю танковую дивизию, но никаких сил для этого уже не было, дивизии предстояло пробиваться самой, чтобы соединиться с нашими войсками.

Таким образом, мощного концентрированного удара по шяуляйской группировке противника у штаба Северо-Западного фронта не получилось, хотя в его распоряжении было достаточно сил и средств для его организации.

Анализируя результаты контрнаступления под Шяуляем, можно сделать следующий вывод: продвижение 41-го танкового корпуса гитлеровцев на восток на некоторое время было задержано, но ничем нельзя было оправдать значительные потери личного состава и боевой техники. В итоге Северо-Западный фронт лишился почти всех своих танковых соединений. На мой взгляд, неудачное наступление мехкорпусов было обусловлено следующими причинами:

— с первого дня войны механизированные соединения использовались неправильно, так как были сразу переданы в распоряжение командования армий, штабы которых совершенно не были подготовлены к управлению ими;

— дивизиям зачастую ставились противоречивые и непосильные задачи, без учета необходимого на их подготовку и выполнение времени, в войска поступали лишь категорические указания — «немедленно атаковать». Так, штаб 8-й армии, не зная положения 3-го и 12-го мехкорпусов, 24 июня отдает приказ: «В Ляоляй 100 танков противника стоят, по-видимому, без горючего. На фронте Кражяй, Кельме — наступление пехоты, конницы, танков. Частью сил ликвидируйте»¹;

— полное отсутствие боевого опыта не позволило штабам мехкорпусов и соединений профессионально руководить боевыми действиями своих войск, причем управление соединениями и частями часто нарушалось отсутствием связи во всех звеньях;

— командование фронта и армий упустило из виду то обстоятельство, что техника имеет определенный моторе-

¹ ЦАМО РФ, ф. 334, оп. 6435, д. 1, л. 80.

сурс, требует ремонта и осмотра, а также непрерывного тылового обеспечения (танковые дивизии, например, большую часть времени простаивали в ожидании подвоза горючего и боеприпасов);

— дивизии, находящиеся на значительном удалении от района предстоящих боевых действий и друг от друга, не имея времени на подготовку, не смогли в нужные сроки выйти в назначенные районы, поэтому одновременного удара не получилось;

— отсутствовала наземная, не говоря уже о воздушной, разведка, в связи с чем командование фронта и армий не имело четкого представления о сосредоточении сил противника, его передвижениях, о направлениях его ударов; в результате танковые дивизии по сути наобум перебрасывались в те или иные районы (23-я тд 23 июня), часто возникали неожиданные встречные бои, когда наши танки, не успев развернуться в боевые порядки, несли значительные потери от вражеской противотанковой обороны и нападений из засад;

— почти полностью отсутствовало авиационное прикрытие на марше и во время боя, да и зенитное прикрытие было слишком слабым, что тоже приводило к неоправданным потерям от бомбардировок противника. Не была обеспечена авиационная поддержка нашей бомбардировочной авиации при наступлении. Командир 3-го мехкорпуса генерал-майор Куркин 24 июня докладывал командованию: «На протяжении всех боевых действий нет нашей авиации. Противник все время бомбит. Прошу действия Скаудвиле прикрыть»¹;

— не было достигнуто взаимодействия между наносившими контрудар мехкорпусами. Все они вводились в бой разрозненно, на разных направлениях (например, 23-я действовала по приказу командования 8-й армии, а не в соответствии с директивой штаба фронта), без единого управления, часто без связи с вышестоящими штабами и между собой;

— действия наших танковых дивизий носили зачастую характер лобовых ударов по закрепившемуся на

¹ Там же, оп. 5564, д. 1, л. 77.

подготовленных рубежах противнику, не использовались такие маневры, как обход флангов и удар по тылам противника;

— управление дивизиями со стороны командования корпусов осуществлялось исключительно через офицеров связи, что в значительной степени влияло на управление частями в бою;

— танковые подразделения не были достаточно укреплены организационно;

— из-за недостаточной подготовленности экипажей танков, особенно КВ и Т-34, много техники было брошено, поскольку танкисты были не в состоянии устранить возникшие в процессе боя неполадки;

— органами тыла не были соответствующим образом организованы ремонт и эвакуация поврежденных танков, в результате много техники было оставлено на поле боя и досталось врагу. «Бесперывные марши, — докладывал начальник АБТВ Северо-Западного фронта П.П. Полубояров, — окончательно вывели из строя ходовую часть. На территории, занятой противником, оставлялись и подбитые и отчасти поврежденные танки из-за невозможности эвакуации»¹;

— не лучшим образом осуществлялась поддержка мехкорпусов стрелковыми дивизиями, которые понесли значительные потери в предыдущих боях, а кроме того, испытывали огромный недостаток в средствах тяги и автотранспорте. Не было налажено тесное взаимодействие между танкистами, пехотой и артиллерией.

Можно назвать и другие причины, в значительной мере повлиявшие на замысел и проведение контрудара на шяуляйском направлении, о некоторых я уже писал раньше. Провал контрудара под Шяуляем привел к тому, что на Северо-Западном фронте не осталось боеспособных танковых соединений, а наземные части 8-й армии были вынуждены под натиском противника начать поспешный отход в северо-восточном направлении.

Это привело к тому, что 56-й моторизованный корпус вермахта беспрепятственно начал продвигаться к Укмерге.

¹ ЦАМО РФ, ф. 38, оп. 80058, д. 1, л. 46.

Командование 16-го стрелкового корпуса попыталось прикрыть это направление. 24 июня в 1.20 штаб корпуса отдал приказ своим соединениям: 33-й стрелковой дивизии развернуться на рубеже Кунушкяй — Картис — Мариутишкяй — Яугелишкяй, 23-й стрелковой дивизии с двумя дивизионами 448-го корпусного полка — на рубеже Яугелишкяй — Шмотай, 5-й стрелковой дивизии при поддержке 270-го корпусного артполка — в районе Шмотай, Вирбалай, река Вилия.

Но это решение запоздало, противник опередил наши части, не успевшие организовать оборону на даугавпилском направлении. Это обстоятельство сразу усложнило обстановку в центре Северо-Западного фронта. Командующий фронтом генерал-полковник Ф.И. Кузнецов был вынужден отдать приказ об отводе соединений 8-й и 11-й армий на новый оборонительный рубеж.

Боевой приказ командующим
27-й, 8-й, 11-й армий,
военно-воздушных сил
Северо-Западного фронта¹

1. Противник крупными силами пехоты, мотомеханизированных частей при поддержке авиации, продолжает развивать наступление на шяуляйском и вильнюсском направлениях, нанеся значительные поражения частям нашего фронта и стремясь действиями военно-воздушных сил и выбрасываемыми десантами дезорганизовать тыл.

2. В связи с прорывом противником центра 8-й армии на шяуляйском направлении и отходом частей 11-й армии, решил: отвести войска 8-й и 11-й армий на новый рубеж для его упорной обороны, приведения частей в порядок и выделения резервов.

Время отхода на новый рубеж — ночь на 25.6.41 г.

3. 27-й армии (штаб армии — Рига) продолжать выполнение поставленной задачи, обороняя острова и побережье Балтийского моря от м. Колкасаге, Бернати и дальше по линии Скуодас, Барстичияй. Граница слева: Кокнесе

¹ Там же, ф. 221, оп. 2467сс, д. 39, л. 320—323.

(20 км северо-западнее Плявинас), Елгава, Мажейкяй, Паланга.

4. 8-й армии (штаб — Паневежис) отойти и занять для обороны, организуя противотанковые районы, рубеж Плателей, Тельшяй, Шаунаенай, Шиауленай, р. Шушва. Основные направления обороны — Шяуляй, Рига, Паневежис, Даугавпилс.

Резервы, помимо выделяемых непосредственно армией, иметь: 23-ю танковую дивизию — в районе Шанимай, 28-ю танковую и 202-ю моторизованную дивизию — в районе Паневежис. Граница слева: ст. Турмонт (12 км южнее Даугавпилса), (иск.) Аникшчяй, Кедайняй, Средники.

5. 11-й армии (штаб армии — Пабраде) отойти и занять оборону, организуя противотанковые районы, на рубеже Кедайняй, ст. Понава, р. Вилия до Скерей, Виевис, Олькеники. Основное направление обороны Вильнюс, Свенцяны.

Резервы иметь: 3-й механизированный корпус в районе Укмерге, Подберезь, Молетай; 29-й стрелковый корпус (179-я и 184-я стрелковые дивизию) — в районе Свенцяны, где произвести окончательную реорганизацию и отмобилизацию корпуса.

Ответственность за стык с Западным фронтом — на 11-й армии. Граница слева: (иск.) Ошмяны, (иск.) Друскининкай.

6. Военно-воздушные силы фронта. Задачи:

- а) прикрыть отвод соединений на новый рубеж;
- б) продолжать уничтожение наземных войск противника и в первую очередь мотомеханизированных соединений;
- в) продолжить борьбу с авиацией как на аэродромах, так и в воздухе, прикрыть от бомбометания места расположения штабов, узлы железных дорог и города Рига, Даугавпилс, Вильнюс и остальные военные объекты;
- д) поддержать контратаки армейских резервов;
- е) разгромить все военные объекты в Кенигсберге, Данциг и Мемель и мосты через реку Неман.

Всю авиацию объединяю в своих руках.

При организации обороны основное внимание уделить созданию противотанковых рубежей. Продолжить оборонение тыловых рубежей. При отходе уничтожить все

мосты, узловые станции. Организовать заграждения в полосе отхода.

Штаб фронта с утра 25.6.41 г. — Даугавпилс.	
Командующий войсками	Член Военного Совета
Северо-Западного фронта	фронта
генерал-полковник	корпусной комиссар
Ф. Кузнецов	Диброва
Начальник штаба фронта	
генерал-лейтенант П. Кленов.	

Содержание приказа, как видим, свидетельствует о том, что командование Северо-Западного фронта плохо представляло себе реальное положение дел. Неизвестно, кстати, дошел ли приказ до исполнителей, поскольку штаб фронта перемещался в этот день в район Даугавпилса и имел проводную связь только с 8-й армией и Генеральным штабом, а в радиосвязи возникли большие перебои из-за помех, создаваемых противником.

А обстановка на фронте складывалась следующим образом. В середине дня немцы уже заняли Вильнюс, Каунас, Кедайнй. 56-й моторизованный корпус генерала Манштейна продвинулся до Укмерге, передовые отряды прорвались к населенному пункту Утена, где вступили в бой с отдельными частями наших войск.

В дневнике генерала Гальдера в этот день появилась новая запись: «Войска группы армий «Север» почти на всем фронте (за исключением 291-й пехотной дивизии, наступающей на Лиенау) отражали танковые контратаки противника... Несмотря на это, усиленному правому крылу группы армий удалось продвинуться до Укмерге. На этом участке фронта русские также сражаются упорно и ожесточенно»¹.

Значит, все-таки не везде гитлеровцы беспрепятственно продвигались на восток. Стойко сражались на своем участке воины 9-й противотанковой бригады. Отважно действовала артиллерийская батарея старшего лейтенанта Г.К. Михалкина, подбив в бою несколько вражеских танков и не пропустив врага на своем участке обороны.

¹ Ф. Гальдер. Указ. соч., с. 16.

Гитлеровцы предприняли несколько сильных атак при поддержке авиации и танков, но повсюду их встречал огонь замаскированных орудий. Сумев прорвать первую линию обороны, вражеские танки неожиданно наткнулись на огонь зениток, бьющих прямой наводкой. Потеряв несколько танков, враг вынужден был отойти, чтобы попытаться обойти части бригады с флангов.

Успех действий бригады заключался в грамотном построении обороны, артиллерия которой была в основном сосредоточена вдоль шоссе Тильзит — Шяуляй, по которому пытались прорваться немецкие танки.

Командир 9-й противотанковой бригады полковник Н.И. Полянский докладывал в штаб армии: «...за 24.6 бригада под Шяуляем подбила 30 вражеских танков, но затем вынуждена была прекратить огонь из-за отсутствия снарядов»¹.

На рубеже Вайгувы успешно отражали натиск врага воины 202-й моторизованной дивизии полковника В.К. Горбачева. Но несмотря на их упорное сопротивление, немцы обошли фланги наших войск и подошли к Шяуляю. Здесь их встретили огнем защищавшие город части 11-й Ленинградской стрелковой дивизии. Четыре раза противник при поддержке танков и авиации атаковал позиции 320-го и 219-го стрелковых полков, но ленинградцы стойко отражали все атаки, так и не позволив фашистам в этот день ворваться в Шяуляй. Только 26 июня, обойдя фланги дивизии, немцы ворвались в город.

К исходу 24 июня, не выдержав вражеских ожесточенных атак и непрерывной бомбежки, соединения 8-й армии начали отступать к реке Вента. 10-й стрелковый корпус отходил на рубеж Мажейкяй — Куртувенай, 11-й стрелковый корпус — к Каналису и Радвилишкису.

Еще хуже обстояло дело в полосе 11-й армии. Ее разрозненные части в беспорядке отступали на восток, отбиваясь от наседающего врага. Генерал-полковник А.Г. Рыгов (в 1941 году зам. командира 6-й сад) в своей книге воспоминаний приводит эпизод, свидетелем которого являлся он сам, будучи в тот день на одном из полевых фронтов. Туда

¹ Борьба за Советскую Прибалтику..., т. 1, с. 71.

подъехала колонна армейских грузовиков. С ней прибыл командующий 11-й армией В.И. Морозов, который стал спрашивать у летчиков: «Что вам известно о противнике и не проходили ли здесь части моей армии?»¹.

Никакой информации у командного состава армии, корпусов, дивизий и полков из-за отсутствия связи не было, армейские колонны беспорядочно отступали на восток. За все время боевых действий штабы фронта и армий так и не сумели установить, какая группировка и какие соединения гитлеровцев противостоят советским войскам. Вот что об этом говорится в приказе² штаба Северо-Западного фронта.

Начальникам штабов 8-й, 11-й, 27-й армий,
начальникам штабов 3-го и 12-го
механизированных корпусов

Несмотря на то, что войска Северо-Западного фронта уже двое суток ведут бои на всем фронте, до сего времени почти ни в одном из звеньев командования нет сведений о силе и группировке противника.

Поступающие сведения и сводки разноречивы, путаны и вследствие этого малоценны. Это объясняется тем, что начальствующий состав забыл о необходимости вести тщательную разведку всеми средствами в процессе всего боя и вне его. До настоящего времени на фронте захвачены единицы пленных, к тому же о нумерации частей, к которым они принадлежат, штабу армий до сего времени неизвестно.

Приказываю:

1. Принять немедленно меры к установлению группировки и нумерации частей противника перед фронтом армии.
2. Систематически организовывать разведку боем, поиски, засады, высылку лазутчиков с целью захвата в плен.
3. Организовать тщательное и постоянное наблюдение во всех звеньях, ведущих бой.
4. О взятых в плен, нумерации частей, к которым принадлежат пленные, о выявленных группировках против-

¹ А.Г. Рытов. Указ. соч., с. 131.

² ЦАМО РФ, ф. 221, оп. 2467сс, д. 39, л. 269.

ника немедленно доносить, не дожидаясь очередной сводки, в вышестоящий штаб.

5. Все личные документы убитых, тяжелораненых и пленных немедленно направлять в Разведывательный отдел штаба фронта. Разведывательные органы полностью использовать для выполнения их непосредственной задачи.

Заместитель начальника штаба Северо-Западного
фронта генерал-майор Трухин
Начальник разведывательного отдела фронта
полковник Сафронов.

Ну что еще можно сказать по этому поводу: воюем, воюем, а с кем — и не знаем.

А дела на фронте становились все хуже. После короткой стычки части 11-й армии оставили Вильнюс и отошли за реку Виляя. Да и за Каунас боев практически не было. Отступавшие от границы части 5-й стрелковой дивизии в полдень подошли к городу, переправились по мосту, и вместо того, чтобы занять оборону на берегу Немана, они по приказу командующего 11-й армией проследовали в район Ионавы.

Когда дивизия переправлялась через Неман, перед колонной 142-го стрелкового и гаубичного полков был неожиданно взорван мост, из-за того, что так распорядился представитель штаба армии. Стрелковый полк двинулся к переправе севернее, а грузовики с пушками гаубичного полка из-за нехватки горючего пришлось затопить в реке.

Перед 5-й и 33-й стрелковыми дивизиями, успевшими переправиться через Неман, задача оборонять Каунас даже не ставилась, хотя сам город с его мощными фортами мог послужить преградой на пути движения гитлеровских войск.

В Каунасском укрепрайоне перед войной были построены капониры, оборудованы бетонированные площадки для орудий, но постоянного гарнизона там не было, да и орудия не успели установить, а полевые войска 11-й армии приказа занять этот рубеж обороны так и не получили.

Короче говоря, в полосе 11-й армии остатки разрозненных дивизий продолжали отступление, ведя очаговые бои: у Кедайняя, Укмерге, на реке Виляя и у Олькеник.

Командование армии так и не сумело объединить свои дивизии под общим управлением и организовать устойчивую оборону на рубеже Немана.

Продолжались упорные бои и за Лиепаяу. С утра самолеты люфтваффе нанесли несколько бомбовых ударов по порту и по позициям советских войск. Прямым попаданием был взорван минный склад, подожжены склады с топливом, получили повреждения некоторые суда. В городе возникли пожары, его стали поспешно покидать жители. Но уйти уже было невозможно.

В течение дня противник предпринял несколько попыток прорваться в город, ожесточенные бои шли на Гробиньском шоссе, у городских каналов. Из-за возникшей угрозы захвата противником судоремонтного завода были взорваны находящиеся на ремонте в доках корабли — эсминец «Ленин», ледокол «Силач» и шесть подводных лодок.

Враг к исходу дня обошел город с севера и вышел к побережью Балтийского моря. Лиепая была взята в кольцо, защитникам предстояли тяжелые бои в окружении.

Поздно вечером штаб Северо-Западного фронта доложил в Москву об обстановке:

Оперативная сводка № 05 к 22.00 24.6.41 г.
штаб СЗФ Паневежис¹

1. По всему фронту частей Северо-Западного фронта противник продолжает атаки танками, пехотой, одновременно высадкой во многих районах авиационных десантов, расстраивает связь и организует террористические группы.

Наши части, ведя упорные бои, в ряде направлений отходят. Во многих соединениях управление и связь нарушены.

2. 27-я армия — 67-я стрелковая дивизия в течение 23.6.41 г. вела тяжелые бои в окружении, неся большие потери. В 2.00 24.6.41 г. противник подверг сильной воздушной бомбардировке порт, аэродром и железнодорож-

¹ ЦАМО РФ, ф. 221, оп. 2467сс, д. 39, л. 325—327.

ную станцию. В городе возникли пожары. С 0.30 24.6.41 г. связь с Лиепайей прервана.

3. 8-я армия в течение 24.6.41 г. ведет оборонительные бои на своем правом фланге, одновременно выполняя контрудар 12-м механизированным корпусом и 2-й танковой дивизией (3-го механизированного корпуса).

10-й и 11-й стрелковые корпуса с 9-й артиллерийской бригадой противотанковой обороны в течение дня удерживали ранее занимаемый рубеж, отражая атаки противника.

Вследствие нерешительности и неактивности командира корпуса генерал-майора Шестопалова результатов действий 12-го механизированного корпуса не ощущается.

11-я стрелковая дивизия без одного стрелкового полка с 1-м артиллерийским полком организует оборону рубежа Сидеряй, Шиауленай, Гринкишки. Остальной состав из Нарвы не прибыл.

По последним данным, в период 19.00—20.00 24.6.41 г. на участке Кражяй, Кельме фронт прорван. Моторизованная колонна движется на Шяуляй.

4. 11-я армия — 16-й стрелковый корпус (5-я, 33-я, 188-я стрелковые дивизии) потерял большую часть материальной части, имеет большие потери и в людском составе, отошел в район Бабтай, Ионава, Вепряй, где приводит себя в порядок.

Положение 128-й стрелковой дивизии неизвестно.

23-я стрелковая дивизия обороняется по восточному берегу реки Невежис.

126-я стрелковая дивизия обороняется на фронте Дембово, Иезнас.

84-я моторизованная дивизия обороняется на рубеже Жежмаряй, лес восточнее Круонис.

29-й стрелковый корпус — по решению командира корпуса 184-я стрелковая дивизия с рубежа северо-восточнее Олькеники (фронтом на запад) выдвигается на северо-восток и с утра 24.6.41 г. занимает оборонительный рубеж (179-я и 184-я стрелковые дивизии) Паброде, Неменчын, ст. Порубанек.

5. Военно-воздушные силы в течение 24.6.41 г. обеспечивали действия своих войск в районах: Варняй, Кражяй, Расейняй, Байсогала, Ионава.

Действовали по войскам противника в районах: Шила-ле, Скаудвиле, Эржвилкас, Таураге, Чекишки, Кармелава, Сапежишки; по переправам: Алитус, Каунас на реке Неман.

Военно-воздушные силы противника, проявляя большую активность, действовали по железнодорожным узлам, аэродромам, войскам на поле боя и тыловым учреждениям.

Потери — 15 самолетов. Сбито в воздушных боях 7 самолетов противника.

Сведений о сбитых самолетах противника зенитной артиллерией нет.

Начальник штаба Северо-Западного фронта
генерал-лейтенант П. Кленов
Заместитель начальника штаба фронта
генерал-майор Трухин.

Ответом на это донесение был очередной приказ Ставки: командованию Северо-Западного фронта предписывалось силами 23-й, 126-й стрелковых и 5-й танковой дивизий нанести из района Ионавы удар по вклинившемуся противнику и вернуть Каунас и Вильнюс.

В ночь на **25 июня** войска Северо-Западного фронта продолжали отход на восток. Разрозненные части и соединения заняли оборону на рубеже Тельшай, Кельме, Кедайнй, Ионава, река Вилия.

Из-за отсутствия у командования Северо-Западного фронта достаточных резервов ему не удалось создать сплошную линию обороны и сосредоточить необходимое количество сил на направлении главных ударов группы армий «Север».

Танковые клинья вермахта на узких участках фронта взламывали нашу оборону, стремительно двигались на восток, захватывая важные оборонительные рубежи и главные коммуникации, заставляя советские войска отступать по проселочным и лесным дорогам.

Из-за глубоких прорывов противника и образовавшихся вследствие этого брешей оборона войск Северо-Западного фронта превратилась в отдельные очаги сопротивления, которые противник обходил с флангов, вынуждая наши части отходить или сражаться в окружении.

Командование фронта пыталось дивизиями, выдвигаемыми из глубины округа, организовать оборону на линии Шяуляй — Расейняй — река Неман — река Вилия, направив туда дивизии, дислоцировавшиеся в глубине округа. Но они вводились в бой по частям, сразу попадая под сильный удар бронетанковых сил врага и его авиации, и несли огромные потери в живой силе и технике.

Из-за поспешного отхода войск Северо-Западного фронта строящиеся рубежи обороны не были соответствующим образом оборудованы. И нередко моторизованные отряды вермахта успевали выйти на эти рубежи раньше, чем наши отступающие части. Командованием фронта и армий не были использованы в полной мере многие водные преграды, имеющиеся на территории Литвы и Латвии.

Слабым местом все это время была связь, хотя начальник связи фронта полковник П.М. Курочкин и докладывал в Генеральный штаб: «Радиосвязь, с первого дня войны, работает почти без перебоев, но штабы неохотно и неумело в начале войны пользовались этим средством связи»¹. Именно из-за отсутствия связи штабы всех уровней были лишены возможности получать необходимую информацию, чтобы организовать четкое управление своими войсками.

Да и частые перемещения штабов фронта и армий (в течение 25, 26 и 27 июня штаб фронта трижды менял свою дислокацию, располагаясь в Паневежисе, Даугавпилсе, Резекне) отрицательно сказывались на управлении войсками. Как вспоминал Г.К. Жуков: «На Северо-Западном фронте командование и штаб не имеют устойчивой связи с войсками. Дивизии и корпуса сражаются изолированно, без взаимодействия, без надлежащего руководства»².

Так случилось и с соединениями 12-го мехкорпуса. Генерал-майор Н.М. Шестопалов, не получив приказа на отход, в 3 часа утра принял решение продолжать наступление в направлении Каркленай, Стульги, Кельме. 28-й танковой дивизии предписывалось выступить в 4.00, а 23-й — в 6.00 утра.

¹ ЦАМО РФ, ф. 71, оп. 296521, д. 28, л. 64.

² Г.К. Жуков. Указ. соч., с. 259.

Но 23-я танковая дивизия, понесшая 22—24 июня серьезные потери, уже была не в состоянии выполнить приказ о наступлении. К тому же командир дивизии полковник Т.С. Орленко получил распоряжение от командира 10-го стрелкового корпуса — прикрыть отход его частей.

Ночью 25 июня остатки дивизии начали отступление в направлении местечка Варняй. Во время марша дивизия не раз подвергалась ударам с воздуха и артиллерийскому обстрелу со стороны противника. Находящаяся впереди разведка доложила, что бронетанковые колонны немцев подходят к шоссе Тельшай — Варняй, преграждая путь нашим войскам. Командир дивизии принял решение изменить маршрут и выйти в леса западнее Первонья. В 11 часов войска сосредоточились в указанном районе.

На марше в результате бомбежек и артиллерийского обстрела был рассеян 23-й мотострелковый полк, прикрывавший отход основных сил. Таким образом, из-за неразберихи в управлении и противоречивых указаний сверху (одна команда — наступать, вторая — отходить) 23-я танковая дивизия так и не смогла принять участие в боевых действиях 25 июня 1941 года.

В дальнейшем оставшиеся в бою части 23-й танковой дивизии использовались для прикрытия отхода на восток соединений 8-й армии.

На этот раз контрудар пришлось наносить одной 28-й танковой дивизии полковника И.Д. Черняховского. Утром 25 июня части дивизии начали наступление на Скаудвиле. Впереди, развернувшись в боевой порядок, двигался 55-й танковый полк майора С.Ф. Онищука.

При подходе к населенному пункту Пашиле на передовые части, не выславшие вперед разведку, неожиданно обрушился огонь вражеских орудий. Увеличив скорость, танкисты смело устремились на врага. Вырвавшись на шоссе Калтиненай — Крожи, они обрушились на двигавшуюся по ней колонну 8-го мотопехотного полка немцев. Действуя огнем и гусеницами, наши воины уничтожили в этом бою около батальона противника.

Отважно сражались советские танкисты. Загорелся, но не вышел из боя танк командира 55-го полка майора С.Ф. Онищука. Экипаж предпочел плену смерть в объятый

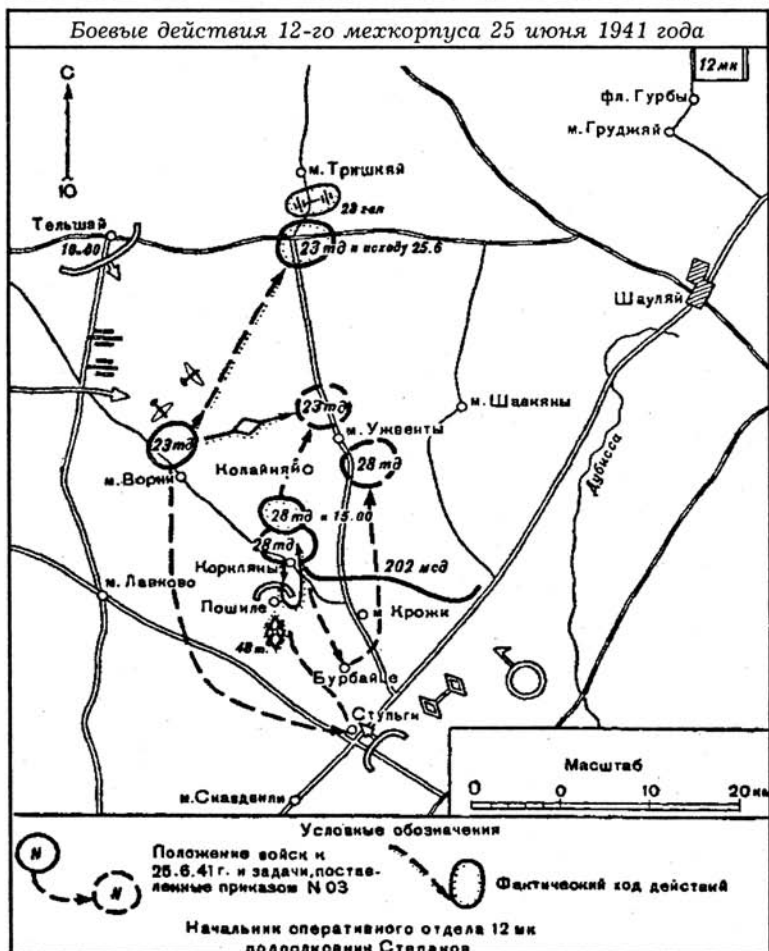

пламенем машине. Героически атаковали врага воины 56-го танкового полка майора Н.И. Герко и разведбатальона майора Швейкина. Ожесточенный бой с частями 1-й танковой дивизии противника у деревни Пашиле длился около четырех часов.

На поле боя непрерывно двигались танки, ведя огонь друг по другу. Откуда-то из-за леса по нашим танкам прицельно была вражеская противотанковая артиллерия. Немецкая авиация непрерывно бомбила и обстреливала наши боевые машины. Над подбитыми танками клубился черный

дым, но битва продолжалась. И только тогда, когда у наших танковых подразделений уже кончались боеприпасы и топливо, они начали выходить из боя.

Командующий 4-й танковой группой докладывал в штаб группы армий «Север»: «Русские не ограничиваются противодействием фронтальным атакам наших танковых дивизий. В дополнение к этому они ищут любую удобную возможность, чтобы ударить по флангам наших танковых прорывов, которые в силу необходимости оказываются растянутыми и относительно слабыми. Особенно настойчиво они пытаются отсечь наши танки от наступающей за ними пехоты. При этом русские, в свою очередь, нередко оказываются в окружении. Положение подчас становится таким запутанным, что мы, со своей стороны, не понимаем: то ли мы окружаем противника, то ли он окружил нас»¹.

Танкисты дрались героически. Но дивизия, не получив поддержки артиллерии и пехоты, соответствующего зенитного прикрытия, имея открытые фланги, несла большие потери от огня вражеской артиллерии, танков и ударов с воздуха.

Своим мужественным сопротивлением воины 28-й танковой дивизии на какое-то время задержали продвижение частей 41-го моторизованного корпуса вермахта на восток, но заплатили за это дорогую цену. За один день боев дивизия потеряла 84 боевые машины².

В лесу, северо-восточнее Пашиле, собрались все, кто уцелел. После боя в дивизии остались: штаб, около 30 танков из 55-го и 56-го полков, артполк, отдельный разведбатальон. Большие потери понес и личный состав дивизии. В боях погибли заместитель командира дивизии батальонный комиссар В.А. Шалаев, командир 55-го танкового полка майор С.Ф. Онищук, пропал без вести начальник штаба дивизии подполковник Маркелов, а также много других командиров и красноармейцев, до конца выполнивших свой воинский долг перед Родиной.

Вечером 25 июня остатки 28-й танковой дивизии по приказу штаба мехкорпуса начали отход по маршруту Курженай — Грузджай.

¹ От «Барбароссы» до «Терминала», с. 75.

² ЦАМО РФ, ф. 619, оп. 382857, д. 1, л. 9.

В тяжелом положении оказалась 2-я танковая дивизия, попавшая в окружение с минимальным количеством горючего и боеприпасов. Командир дивизии генерал-майор Е.Н. Солянкин собрал совещание комсостава, на котором было принято решение сформировать в частях ударные группы и на рассвете контратаковать противника, чтобы пробиться к своим.

Утром 25 июня уцелевшие танки при поддержке мотопехоты прорвали кольцо окружения и двинулись по шоссе на Расейняй, но вскоре попали под артиллерийский огонь врага. Из засады, с близкой дистанции, по бортам машин били немецкие противотанковые и зенитные орудия, все больше и больше наших машин останавливались, но остальные продолжали прорыв. И только тогда, когда кончились снаряды, понесся большие потери (погиб и командир дивизии), остатки дивизии отошли в лес северо-восточнее Расейняя.

Понимая, что ждать помощи бесполезно, личным составом дивизии были уничтожены уцелевшие танки, автомашины, военное имущество. Утром 26 июня 1941 года оставшиеся в живых воины 2-й танковой дивизии приняли последний бой с прочесывающими лес вражескими подразделениями. Лишь небольшому количеству танкистов — без боевой техники, артиллерии, автотранспорта — удалось прорваться сквозь кольцо окружения и выйти к Западной Двине (вышли около 400 человек и один танк БТ-7¹).

В июле 1941 года в районе Пскова из уцелевших воинов дивизии удалось сформировать только два танковых батальона. 16 июля 1941 года как понесшая большие потери 2-я танковая дивизия была расформирована и исключена из списков боевого состава частей и соединений Красной Армии*.

¹ Сборник боевых документов..., вып. 33, с. 14.

* 8 мая 1987 года на северо-восточной окраине города Расейняй был открыт памятник советским воинам с надписью: «Здесь 22—26 июня 1941 года вела оборонительные бои 2-я танковая дивизия. Вечная память героям, павшим за свободу и независимость нашей Родины». Неизвестно, сохранился ли этот памятник в наше время.

Так бездарно закончились боевые действия танковых корпусов под Шяуляем, которые даже трудно назвать контрударом. Можно ли возлагать всю вину за это на командиров механизированных корпусов?

Приведу последний доклад¹ командира 12-го мехкорпуса о недостатках в использовании корпуса при ведении боевых действий.

Командующему Северо-Западным фронтом
генерал-полковнику т. Кузнецову

1. Выполняя все ваши приказы, мною в распоряжение командира 10-го стрелкового корпуса выделены были два танковых батальона, которые до настоящего времени ко мне не возвратились. Мотострелковый полк 28-й танковой дивизии вашим распоряжением оставлен в гор. Рига.

В распоряжение командующего 11-й армией были взяты танки и моторизованная пехота. Состояние 202-й моторизованной дивизии мне неизвестно, ибо в течение вот уже 5 суток она находится в распоряжении командующего 11-й армией.

2. Части до начала войны отдельными приказаниями и распоряжениями отрывались от боевой подготовки, и в первый день боя стало видно, что они не представляют собой таких мотомеханизированных частей, какие хотелось бы иметь.

3. С первых же дней операции стали ежедневно по 2—3 раза поступать оперативные приказы или боевые распоряжения, противоречащие друг другу. В результате войска напрасно дергались, и это положение не давало возможности целесообразно использовать силы и средства для выполнения приказа, это не давало возможности с эффектом применить крупное соединение.

4. Боевая материальная часть в соединениях оставалась старой, изношенной, в частности по машинам БТ материальная часть участвовала в походе по освобождению Западной Белоруссии, походе в Литву и т.д.

После первого дня марша и особенно после первого дня боя машины стали быстро выбывать из строя целыми

¹ ЦАМО РФ, ф. 334, оп. 2759сс, д. 4, л. 49—51.

десятками. Эти машины вследствие отсутствия запасных частей как на маршрутах, так и при боевых действиях не восстанавливались, а если восстанавливались, то некоторые, и только на поле боя, так как отсутствие тягачей не позволяло отбуксировать их на пункты сбора аварийных машин. По этой причине много материальной части оставалось на территории противника.

5. Зенитные дивизионы снарядами были обеспечены плохо. Так, например, 37-мм снарядов батареи имели только по 600 штук (это незначительное количество 37-мм снарядов было израсходовано в первые два дня операции), и полное отсутствие 85-мм зенитных снарядов еще в момент выхода частей по тревоге дает полную картину состояния противовоздушной обороны корпуса. Это обстоятельство, а также отсутствие нашей истребительной авиации на этом направлении дали в руки неприятеля полное господство его авиации в воздухе. Поэтому неприятельские бомбардировщики совершенно безнаказанно делали то, что они хотели. Они громили части на маршах, уничтожая материальную часть и выводя людей из строя, понижая тем самым боеспособность частей. При совершении одного марша авиация противника в течение одного дня успевала производить бомбежку одной и той же части по 2—3 раза. 26.6.41 г. авиацией противника уничтожено и сожжено 17 боевых и около 20 транспортных машин.

В результате боевых действий только в одной 28-й танковой дивизии в период ее действия в направлении к шяуляйскому шоссе выбыло 27 танков; в 23-й танковой дивизии — 17 танков.

6. В дивизиях совершенно отсутствуют снаряды к 152-мм орудиям, несмотря на неоднократные заявки еще до начала войны.

8. В процессе боевых действий выявлена чрезвычайно низкая требовательность начальствующего состава, установлены случаи трусости.

9. На пути отхода стрелковых частей творилось что-то невероятное, и не было зачастую людей, которые наводили бы при отходе порядок.

14. Управление войсками было слабое, вследствие отсутствия радиосвязи. Постоянных проводов не было. Штатных проводных средств связи, ввиду чрезмерной разбросанности дивизий, не хватало. Радиосвязь почти совершенно не работала. Единственным средством связи за все время операции являлись делегаты связи.

27.6.41 г. 12.00

Командир 12-го механизированного корпуса
генерал-майор Шестопалов.

Совершенно очевидно, что перекладывать всю вину за неудачные боевые действия только на командиров механизированных корпусов и дивизий нельзя. Здесь прослеживается полнейшая безграмотность руководящего состава фронта и армий в организации боевых действий крупных механизированных соединений, неумение управлять ими в постоянно меняющейся боевой обстановке. Но благодаря мужеству советских воинов войска фронта, и отступая, продолжали вести ожесточенные бои с рвущимся к Западной Двине противником.

Генерал Ф. Гальдер, анализируя сложившуюся обстановку в полосе группы армий «Север» за 25 июня, написал в своем дневнике: «... русские решили в пограничной полосе вести решающие бои и отходят лишь на отдельных участках фронта, где их вынуждает к этому сильный натиск наших наступающих войск... Противник организованно отходит, прикрывая отход танковыми соединениями, и одновременно перебрасывает большие массы войск с севера к Западной Двине на участок между Ригой и Екабпилсом»¹.

Стойко держалась на своих рубежах 9-я противотанковая артиллерийская бригада, отбивая все вражеские атаки. Во второй половине дня ее положение сильно осложнилось. Танковые колонны немцев обошли ее позиции с севера и юга и двинулись дальше на восток. Артиллерийские полки бригады понесли большие потери (только в 636-м артполку вышло из строя 10 орудий), кончились боеприпасы, люди устали от бомбежек и непрерывных боев.

¹ Ф. Гальдер. Указ. соч., с. 19—20.

Вечером по приказу штаба 8-й армии бригада начала отход к Шяуляю, а 202-я моторизованная дивизия — к Риге.

Но если в зоне действия 8-й армии соединения получили приказ на отход, то 16-му стрелковому корпусу 11-й армии было дано указание начать наступление. Это решение было принято на заседании Военного совета фронта, которое состоялось ночью 25 июня. 16-му корпусу под командованием генерал-майора М.М. Иванова поручалось отбить у немцев Каунас и восстановить оборону по реке Неман. К контрн наступлению привлекались 5-я, 33-я и 23-я стрелковые дивизии.

В 13 часов подразделения указанных дивизий начали продвижение на Каунас. Вдоль шоссе Ионава — Кармелава — Каунас наступали 23-я и 33-я стрелковые дивизии, с востока двигались части 5-й стрелковой дивизии.

При подходе к Кармелаве наши войска были встречены сильным огнем врага. Завязался бой. Командир корпуса решил повернуть 5-ю стрелковую дивизию к Кармелаве и ударить по противнику с фланга.

Но к месту сражения уже подтягивалась вызванная по радио из Каунаса немецкая пехота. С воздуха по нашим атакующим соединениям начала наносить удары авиация противника. Погиб под бомбами командир 23-й дивизии В.Ф. Павлов, что внесло сумятицу в дальнейший ход боевых действий дивизии.

Под натиском пехоты и непрерывной бомбежкой, 23-я и 33-я стрелковые дивизии начали отход к Ионаве, которую после короткого боя пришлось оставить.

Попала под удар и 5-я стрелковая дивизия. Продвигаясь без связи, без разведки, она была атакована немецкими пехотными частями с фланга со стороны Румшишкеса. Неся большие потери, уцелевшие части дивизии начали отступление на северо-восток, к Вилии. Переправившись через реку, оказавшись практически в окружении, они двигались за уходящим на восток фронтом. Духнов, Дубки... около 200 км прошли воины дивизии проселочными и лесными дорогами, и только преодолев Западную Двину, они вышли в районе Дрысы на соединение со своими войсками.

Так безрезультатно закончилось наступление 16-го стрелкового корпуса под Каунасом. Не принес успеха и контрудар 126-й стрелковой дивизии в направлении Вильнюса.

Продолжались бои и в районе Лиепай. В течение дня противник предпринял несколько атак с различных направлений. Самый мощный удар наносился вдоль Гробиньского шоссе.

Героически сражались воины 67-й стрелковой дивизии, отряд моряков под командованием капитана III ранга Орлова, рабочие отряды. При огневой поддержке дивизионной артиллерии, береговых батарей и кораблей наши воины нередко переходили в контратаки, отбрасывая врага от города, нанося ему ощутимые потери.

Но и защитники Лиепай понесли большую утрату. Утром погиб руководитель обороны генерал-майор Н.А. Дедаев, что повлияло на дальнейший ход боевых действий на этом участке фронта. Хотя сил у защитников города было достаточно, да и наступление вела только одна пехотная дивизия вермахта, организовать грамотно защиту города принявший на себя командование гарнизоном капитан I ранга М.С. Клевенский не смог.

Лиепая держалась. 25 июня 1941 года в журнале боевых действий группы армий «Север» появилась запись: «Наступление 291-й пехотной дивизии в районе Лиепай было приостановлено ввиду сильного сопротивления противника, поддерживаемого огнем стационарных батарей»¹. Для усиления действующих в районе Лиепай войск на это направление спешно перебрасывалась 207-я охранная дивизия вермахта.

Командованием Северо-Западного фронта предпринимались меры по прорыву кольца окружения гарнизона Лиепай. 114-й стрелковый полк 67-й стрелковой дивизии, дислоцировавшийся в районе Вентспилса, попытался прорваться к городу, но и сам был окружен подвижными отрядами противника и начал отход к Риге.

Не удалась и попытка прорыва, предпринятая 28-м мотострелковым полком (28-й тд) под командованием подпол-

¹ П.Е. Мельников. Залпы с берега. М., 1971. С. 26.

ковника С.Н. Шеразедишвили и батальона курсантов Рижского пехотного училища под командованием полковника В.Д. Чистова, при поддержке бронепоезда. В районе Скрунды и Рудбаржи наши подразделения натолкнулись на крупные силы противника и после ожесточенного боя были вынуждены отойти.

Вторая попытка пробиться с другого направления тоже не удалась, повсюду был враг. 27 июня сводный отряд пробился до Айзпите, авангард прошел до Айстере, но продвинуться дальше нашим войскам так и не удалось. Наступали последние дни обороны Лиепая.

Ожесточенные сражения продолжались и в воздухе, но из-за больших потерь истребительная авиация надежно прикрыть войска Северо-Западного фронта просто не могла. На запад прорывались только девятки бомбардировщиков, атакуемые со всех сторон вражескими истребителями.

Бомбардировочная авиация фронта продолжала наносить бомбовые удары по бронетанковым колоннам вермахта, по целям в глубине вражеской территории, но их усилий было недостаточно, чтобы остановить противника.

Осуществляя поддержку наземных войск на шяуляйско-тильзитском направлении, ВВС фронта с 23 по 25 июня совершили около 700 самолето-вылетов, но эти удары наносились на широком фронте, по различным целям и ожидаемого эффекта не производили.

В воздухе господствовали самолеты люфтваффе, и очень часто их атаки по советским самолетам завершались шлейфом черного дыма и взрывом на земле. Только 53-й дальнебомбардировочный авиационный полк при бомбежке танковых колонн врага в районе Вильнюса потерял от огня истребителей и зенитных орудий 9 самолетов.

Несли потери и другие авиационные части. Вот как описываются боевые действия 15-й отдельной эскадрильи КБФ, базировавшейся на гидроаэродроме Кихельконна (эта эскадрилья летала на МБР-2 и вела дальнюю разведку): «... ее действия парализовывались гитлеровскими морскими самолетами типа «хейнкель». Имея сильное вооружение, большую скорость и маневренность, превосходя по всем летным и тактическим данным наши тихоходные МБР,

они без особого труда сбивали их на более или менее значительном удалении от аэродрома или ждали их возвращения с задания»¹.

Командование 241-го штурмового авиационного полка докладывало: «В строю остался один боевой самолет. Два требуют капитального ремонта. Остальные 25 уничтожены в воздухе, потеряны на земле во время бомбежек и при вынужденных посадках»².

В эти июньские дни 1941 года летчики Северо-Западного фронта действовали, не жалея сил, выполняя каждый день по 5—6 боевых вылетов. Отражая налеты самолетов люфтваффе, они смело бросались на врагов, жертвуя жизнью, чтобы уничтожить их.

Геройский подвиг совершил 24 июня в районе города Таураге заместитель командира эскадрильи 31-го скоростного бомбардировочного полка старший политрук С.М. Айрапетов. Над целью его бомбардировщик был подбит огнем зенитных орудий. По единодушному решению экипажа самолет был направлен на колонну проходящей по шоссе вражеской техники.

25 июня на огненный таран пошел в районе Ошмян экипаж заместителя командира эскадрильи 43-го бомбардировочного авиационного полка капитана А.И. Авдеева.

30 июня бессмертный подвиг совершил экипаж младшего лейтенанта П.С. Игашова из 1-го минно-торпедного полка авиации КБФ. Его самолет был подбит над Даугавпилсом истребителем противника. На горящей машине советский пилот таранил вражеский самолет, а затем направил ее на колонну вражеской техники. Это был первый в стране одновременно проведенный воздушный и наземный таран, который совершил летчик самолета-бомбардировщика. Только в 1965 году экипаж героического бомбардировщика был посмертно награжден орденами Отечественной войны I степени, а 6 июля 1995 года летчикам было заслуженно присвоено звание Героев России.

Также 30 июня обрушил пылающий самолет на вражескую переправу через Западную Двину и экипаж 73-го

¹ Таллин в огне, с. 375.

² А.Г. Рытов. Указ соч., с. 125.

авиационного полка КБФ под командованием лейтенанта П.П. Пономарева.

Да, настоящими героями были летчики сорок первого... Но одного героизма было мало. Плохая организация боевых действий в воздухе со стороны командования ВВС и фронта не позволила эффективно, в полной мере использовать имевшуюся в их распоряжении многочисленную авиацию.

Из-за отсутствия связи многие авиационные части вообще не получали боевых заданий и бездействовали. Об этом вспоминал Герой Советского Союза А.В. Пресняков, бывший в 1941 году летчиком 41-й отдельной авиационной эскадрильи авиации КБФ (эскадрилья базировалась на Киш-озере и имела на вооружении 20 гидросамолетов МБР-2. — Р.И.): «Война идет 3 сутки. Где-то Красная Армия яростно бьется с фашистами. Разразилась война, к которой мы постоянно готовились и которая, тем не менее, оказалась для нас внезапной... В этот момент нас особенно угнетало и нервировало то, что уже 3 сутки мы не принимаем никакого участия в боевых действиях, нет связи с вышестоящим командованием в Таллине»¹.

И тогда командир эскадрильи майор М.В. Баканов принял единственно правильное решение — его бомбардировщики взяли курс на Лиепаяу, обрушивая смертоносный груз на головы врагов. И в дальнейшем под умелым руководством командира эскадрильи храбро сражалась, нанося бомбовые удары по противнику, затрудняя его продвижение к Западной Двине.

Но не все командиры ВВС Северо-Западного фронта отличались умением профессионально использовать авиацию в боевых действиях. Так, 25 июня 1941 года был снят с должности за неудовлетворительное руководство ВВС фронта генерал-майор А.П. Ионов. На его место был назначен генерал-лейтенант Т.Ф. Куцевалов.

К исходу 25 июня обстановка на Северо-Западном фронте продолжала оставаться крайне тяжелой. За день войска вермахта вклинились на территорию Литвы и Латвии на глубину от 80 до 230 км. 56-й моторизованный корпус

¹ А.В. Пресняков. Над волнами Балтики. М., 1979. С. 6.

генерала Э. Манштейна, встречая только слабое сопротивление отдельных частей Красной Армии, рвался по шоссе Укмерге — Даугавпилс к Западной Двине.

Фронт обороны опять оказался прорванным, а управление войсками было нарушено. Рассеченные на части войска Северо-Западного фронта, понеся большие потери в личном составе и боевой технике, начали поспешный отход по двум направлениям: соединения 8-й армии отступали к Риге, а 11-й армии — в сторону Свенцян и Дисны.

Критическим оставалось положение 11-й армии, потерявшей в боях около 60% личного состава и до 75% боевой техники¹. Ее отдельные части двинулись по тылам противника на восток, к Полоцку, не имея никакой связи со штабом армии. Да и сам штаб 11-й армии оказался не в состоянии руководить своими войсками, поскольку 25 июня основная его часть находилась в Полоцке, а сам командующий с оперативной группой — в войсках.

Так в чем же причина постоянного отхода наших частей, неужели только в руководстве? Как вспоминал один из участников боевых действий: «К сожалению, из-за плохого управления и неумения воевать пехоты, мы не можем задержаться, а не то, что наступать. Чем берут немцы? Больше воздействием на психику бойца, нежели какими-либо «ужасными» средствами, причиняющими урон. Его авиация господствует, но она не столько поражает, сколько пугает. Так и все его боевые средства. Часто наши бойцы отходят, не видя немцев, лишь под воздействием авиации, незначительных групп танков и часто только от немецкого огня артиллерии. Командиры не держат в руках бойцов, не несут ответственности за невыполнение приказа и отходят по своему усмотрению»².

Быстрое продвижение противника сорвало мобилизацию в Литве и Латвии, восполнить потери войск фронта, ведущих непрерывные бои, было невозможно. Соединения 3-го и 12-го механизированных корпусов, потерявших значительную часть боевой техники, оставались в окружении. Авиация Северо-Западного фронта была не в

¹ ЦАМО РФ, ф. 221, оп. 1351, д. 200, л. 17.

² Сборник боевых документов..., вып. 33, с. 12.

состоянии прикрыть и поддержать с воздуха наземные войска.

В этих условиях Ставка Главного Командования разрешила отвести войска Северо-Западного фронта на рубеж Западной Двины и организовать на ее берегах устойчивую оборону. Были даны указания по организации отвода войск, их прикрытию арьергардами, по устройству заграждений, минированию или уничтожению мостов, переправ, дорог, других важных коммуникаций.

По решению командования Северо-Западного фронта оборонять рубеж Западной Двины, от местечка Слока до Краславы, поручалось отходящим соединениям 8-й и 11-й армий и подошедшим из резерва частям 5-го воздушно-десантного корпуса.

Полосу обороны от Краславы до Витебска вдоль Западной Двины занимали выдвигавшиеся сюда соединения 22-й армии Западного фронта.

Для руководства войсками левого крыла фронта из Риги в Резекне перебрасывались на автомашинах командование и штаб 27-й армии генерал-майора Н.Э. Берзарина. До его прибытия оборону на этом участке возглавлял помощник командующего фронтом генерал-лейтенант С.Д. Акимов.

Предполагалось, что упомянутые соединения 8-й и 11-й армий подойдут к Западной Двине 28 июня. Для ликвидации разрыва в обороне между армиями в состав фронта передавался 21-й механизированный корпус, которому нарком обороны поставил задачу «...выдвинуться в район Даугавпилса и не допустить захвата города противником, занять оборону на Западной Двине»¹.

Но мог ли бросаемый в сражение 21-й механизированный корпус остановить продвижение противника и значительно повлиять на ход боевых действий на Северо-Западном фронте? Рассмотрим боевой состав и возможности корпуса.

21-й мехкорпус начал формирование в апреле 1941 года в Московском военном округе и к началу боевых действий

¹ Д.Д. Лелюшенко. Москва — Сталинград — Берлин — Прага. М., 1970. С. 10.

его не успели полностью укомплектовать. Личным составом он был укомплектован на 80—90% (причем 70% составляли красноармейцы весеннего призыва 1941 года)¹.

В корпус входили 42-я танковая дивизия под командованием полковника Н.И. Воейкова, 46-я танковая дивизия под командованием Героя Советского Союза (за бои на Халхин-Голе) полковника В.А. Копцева, 185-я моторизованная дивизия генерал-майора П.Л. Рудчука и другие подразделения.

В корпусе имелось 98 танков Т-26 и БТ-7, 129 орудий. Новые машины КВ и Т-34 только начали поступать на вооружение. Для усиления противотанковых возможностей 23 июня ему были переданы 95 противотанковых орудий, распределенных между отдельными соединениями.

Дивизионные артиллерийские полки были обеспечены полагающимся по штату вооружением. Кроме того, в состав корпуса входили два дивизиона новых 37-мм полуавтоматических зенитных орудий. Хуже обстояло дело с транспортом. В связи с поздним началом формирования корпус был обеспечен колесными и специальными машинами только на 10—15%.

24 июня в боевой состав корпуса передаются два танковых батальона из Академии бронетанковых и механизированных войск (в основном танки БТ-7 и два Т-34). Личный состав этих батальонов отличался хорошей теоретической и практической подготовкой, некоторые экипажи имели боевой опыт, полученный в боях на Халхин-Голе и советско-финляндской войне.

Имевшаяся на вооружении боевая техника была равномерно распределена между танковыми дивизиями, которые стали походить на боевые маневренные группы.

С июня 1941 года части корпуса размещались в летних лагерях в районах Идрицы, Опочки.

Руководящий состав 21-го мехкорпуса:

— командир — Герой Советского Союза генерал-майор Д.Д. Лелюшенко;

— заместитель по политчасти — бригадный комиссар Р.П. Бабийчук;

¹ ЦАМО РФ, ф. 624, оп. 266020, д. 4, л. 116.

- начальник штаба — полковник А.А. Асейчев;
- начальник артиллерии — полковник Г.И. Хетагуров;
- начальник связи — подполковник А.Я. Остренко;
- начальник разведки — майор Гуденин*;
- зам. нач. оперативного отдела — майор Голик*;
- помощник по вооружению — бригадный инженер

Кац*.

Получив приказ на переподчинение командованию Северо-Западного фронта, корпус в 16 часов 25 июня выступил походным порядком из Идрицы на фронт. Уже в самом начале марша по двигавшимся колоннам корпуса стала наносить удары вражеская авиация.

Вот что докладывал Д.Д. Лелюшенко начальнику Главного автобронетанкового управления Красной Армии: «21-й мехкорпус вышел на фронт неотмобилизованным и совершенно неукomплектованным боевой матчастью, имея около 60 машин учебного парка старых конструкций (Т-26, БТ-2, БТ-5). Присланный батальон Т-26 и БТ имеет значительные потери, а КВ, в значительной степени, вышли из строя вследствие неопытности водительского состава... Обеспеченность автотранспортом ничтожная. Нечем поднять мотопехоту... Имеется значительный некомплект станковых и ручных пулеметов, автоматических винтовок и минометов. Корпус фактически нуждается в укомплектовании матчастью по штатам военного времени на 80—90%...»¹.

Отсутствие вооружения и неподготовленность весеннего призыва бойцов заставили командира мехкорпуса оставить около 17 000 необученных солдат в месте постоянной дислокации корпуса.

Вот и ответ на поставленный выше вопрос — в горнило войны бросались необученные, необстрелянные люди.

26 июня 1941 года в полосе Северо-Западного фронта стала складываться катастрофическая ситуация. Опережая отступавшие от границы войска 8-й и 11-й армий фронта, к Западной Двине начали выходить бронетанковые дивизии 4-й танковой группы генерала Гепшнера. Не-

* Инициалы не установлены.

¹ ЦАМО РФ, ф. 38, оп. 11389, д. 2, л. 109.

мецкое командование прекрасно понимало, что успех боевых действий всецело зависит от высоких темпов и непрерывности наступления. Тактика войск вермахта заключалась в непрерывном взаимодействии подвижных наземных сил и активной деятельности авиации. Все начиналось с короткого сосредоточенного огня артиллерии по обороне войск Красной Армии, за артподготовкой следовал удар бронетанковых сил на узком участке фронта. Прорвав оборону, противник стремительно, не задерживаясь, развивал наступление в глубь территории с целью захвата важных рубежей обороны, коммуникаций, создания паники в тылу советских войск, нарушения управления войсками.

Авиация люфтваффе своими последовательными ударами по аэродромам ПрибОВО сумела завоевать господство в воздухе и полностью переключилась на поддержку наземных войск на поле боя.

Пехота, обладая большой моторизацией и продвигаясь за бронетанковыми соединениями, уничтожала попавшие в окружение части Северо-Западного фронта, обеспечивая и поддерживая с флангов и тыла свои подвижные войска. При столкновении с частями Красной Армии она, как правило, открытого боя не принимала, а сразу пыталась обойти обороняющиеся части с флангов и сомкнуть кольцо окружения. Такая тактика приносила успех немцам.

Войска Северо-Западного фронта, опасаясь фланговых ударов врага, отходили к Западной Двине, преследуемые подвижными отрядами немцев. Попытки задержаться на промежуточных рубежах не приносили успеха. Противник обходил с флангов войска фронта, заставляя их начинать новый отход.

Командование Северо-Западного фронта пыталось создать оборону по северному берегу Западной Двины силами отступавших из приграничных районов частей 8-й и 11-й армий, двух резервных бригад 5-го воздушно-десантного корпуса и сводного отряда генерала Акимова. Но это решение уже запоздало.

Утром рота 800-го полка СС «Бранденбург», переодетая в форму красноармейцев и командиров Красной Армии, захватила шоссейный мост через Западную Двину у

Даугавпилса, уничтожив охранявших его бойцов. Оповещенные по радию, части 8-й танковой дивизии подошли к городу и с ходу овладели железнодорожным мостом. Прорвавшись в Даугавпилс по двум мостам, части дивизии генерала Бранденбергера завязали уличные бои с гарнизоном города, который под сильным натиском противника отступил.

Все предпринятые в течение дня попытки сводной группы генерала Акимова (части 5-го вдк, сводные отряды, всего около 2500—3000 человек) выбить противника с захваченного плацдарма провалились. Несколько раз наши подразделения врвались в город, но закрепить успех так и не смогли. По атаковавшим красноармейцам в городе отовсюду стреляли. Из многих строений и подвальных помещений в них летели гранаты, велся интенсивный автоматный и пулеметный огонь.

Вот что вспоминал об этом один из участников боевых действий: «Уличный бой в городах характерен тем, что на улицах не увидишь ни одного германского солдата. Все расположены на чердаках, крышах домов и во дворах. Танки пропускают, а также пропускают и пехоту на улицу, а затем атакуют со всех сторон. Улицы не баррикадируют, оставляя их совершенно безлюдными»¹. Неся большие потери, под непрерывными ударами авиации противника, воины штурмовых отрядов начинали отход.

Генерал-лейтенант С.Д. Акимов докладывал командующему фронтом: «Согласно Вашему личному указанию организовал наступление для овладения городом Даугавпилсом. Наступление захлебнулось. Отдельные взводы и отделения проникали в город с северных и северо-западных окраин, но подведенными резервами противника были отброшены. Противник применял огонь автоматического оружия и крупнокалиберных пулеметов, использовал танки как неподвижные огневые точки, вел стрельбу из окон домов, чердаков, с деревьев.

В результате трехчасового боя наши части были отброшены. Причины неудач и успехов заключались в отсутствии с нашей стороны танков, в недостаточном количе-

¹ Сборник боевых документов..., вып. 33, с. 203—204.

стве артиллерии (всего 6 орудий) и слабом прикрытии авиацией с воздуха»¹.

К исходу дня прорвался к Екабпилсу и 41-й моторизованный корпус генерала Рейнгардта, но мост здесь был своевременно взорван нашими саперами, что на некоторое время задержало продвижение врага в этом районе.

Около 12 дивизий Северо-Западного фронта оставались на западном берегу Западной Двины. Они все еще представляли собой внушительную силу. Но без связи, без единого управления, без тылового обеспечения, почти окруженные, они были вынуждены начать отступать по проселочным и лесным дорогам, чтобы соединиться с остальными войсками.

К 26 июня дивизии 10-го стрелкового корпуса заняли оборону по восточному берегу реки Вента, на участке Мажейкяй — Куршеная. Левее, до Радвилишкиса, оборону держали части 11-го стрелкового корпуса и 9-й противотанковой бригады.

Продолжали тяжелые бои, прикрывая отход своих войск, и остатки танковых дивизий 12-го мехкорпуса. Их потери в боевой технике были невосполнимы. Одна только 23-я танковая дивизия, сдерживая наступление врага возле местечка Тришкяй, лишилась за день около 40% материальной части². Получив приказ на отход в лес юго-восточнее местечка Куршеная, ее части на марше подверглись неоднократным бомбовым ударам противника, потеряв 6 танков.

В район Грузджая, Мяшкуйчяя, Боричяя отошли и остальные части 12-го механизированного корпуса. В 1.30 27 июня командир 12-го мехкорпуса на основании приказа командующего 8-й армией поставил перед дивизиями задачу — совершить ночной марш в районы Плебонис, Гибайчяй, Норейки (23-й тд), Армонайчяй, Индашчяй (28-й тд) совместно с частями 11-го стрелкового корпуса, уничтожить противника, угрожающего левому крылу армии³.

¹ ЦАМО РФ, ф. 221, оп. 3928, д. 28, л. 34.

² Сборник боевых документов..., вып. 33, с. 53.

³ Там же, с. 28.

Но немцы и на этот раз опередили нас. Обладая большой подвижностью, соединения вермахта устремились в разрывы между оборонительными рубежами советских войск. Вражеский 26-й армейский корпус начал обходить правый фланг 10-го стрелкового корпуса. 1-й армейский корпус, отеснив части 11-й стрелковой дивизии, начал продвижение к Западной Двине. Создалась угроза полного окружения соединений 8-й армии на ее левом берегу.

Командующий Северо-Западным фронтом, проанализировав сложившееся положение в соединениях 8-й армии, разрешил отвод войск за Западную Двину. Командованию 8-й армии предписывалось занять оборону на следующих рубежах: 10-му стрелковому корпусу — от Рижского залива до Рембате; 11-му стрелковому корпусу — от Рембате до Ливани. 11-я стрелковая дивизия должна была подготовить оборонительный рубеж в районе Мадлиена. 12-й мехкорпус предполагалось сосредоточить на левом фланге армии.

16-му стрелковому корпусу 11-й армии и выдвигавшемуся из резерва фронта 5-му воздушно-десантному корпусу ставилась задача занять оборону на 80-километровом участке, от Ливани до Краславы.

27 июня войска армии, непрерывно преследуемые отрядами противника, начали отход на рубеж Ауце, Вашкай, выделенные для прикрытия их отхода подразделения не могли надолго задержать гитлеровцев. Хорошо подготовленные подвижные отряды германских войск обходили узлы сопротивления и засады. Противник буквально висел на плечах отступающих войск 8-й армии.

В тяжелом положении находилась 11-я армия, ее отдельные соединения, части, группы и отряды бойцов пробивались на восток вслед за прорвавшимися вперед войсками вермахта. Уцелевшие подразделения 5-й, 23-й, 33-й, 188-й стрелковых дивизий передвигались глухими проселочными и лесными дорогами к Западной Двине. Не имея никакой связи с вышестоящими штабами, они упорно стремились соединиться со своими войсками. Тяжело было воинам, но они шли. Многие из них погибли, часть осталась в партизанах, часть попала в плен и испытала все муки ада, но те, кто дошел, вновь стали в ряды защитников Родины.

Воинские звания и знаки различия РККА



Кокарда для головных уборов военнослужащих РККА
(1919 г.)



Нагрудный знак военнослужащих РККА
(1919 г.)



Кокарда для головных уборов военнослужащих РККА
(1922 г.)



Кокарда для головных уборов военнослужащих РККА
(июль 1922 г.)



1



2



3



4



5



6



7



8



9



10



11



12

Нарукавные знаки различия командного состава РККА, введенные в 1919 году: 1 — отдельный командир; 2 — помощник командира взвода; 3 — старшина; 4 — командир взвода; 5 — командир роты; 6 — командир батальона; 7 — командир полка; 8 — командир бригады; 9 — начальник дивизии; 10 — командующий армией; 11 — командующий фронтом; 12 — размещение знаков различия на военной форме.

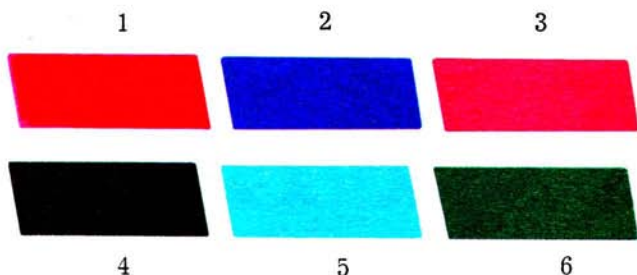

Цвет петлиц по роду войск: 1 — пехота; 2 — кавалерия; 3 — артиллерия; 4 — инженерные войска; 5 — авиация и воздухоплавательные части; 6 — пограничные войска.



1 2 3 4



5 6 7

Нарукавные знаки различия по роду войск (1920—1922):

1 — пехота; 2 — кавалерия; 3 — артиллерия; 4 — инженерные войска (образцовых частей, с 1922 года); 5 — авиация и воздухоплавательные части; 6 — бронечасты; 7 — реввоен трибунал.

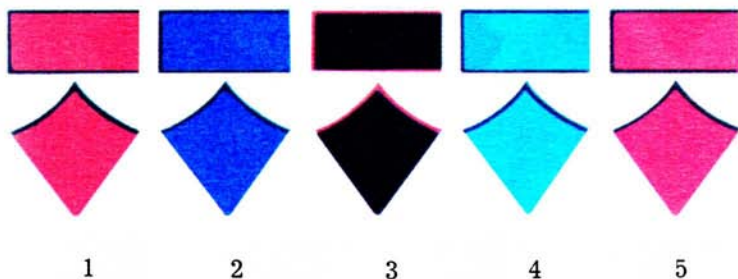

Цвет петлиц на воротниках рубах и шинелей (1922 год):
 1 — пехота; 2 — кавалерия; 3 — артиллерия; 4 — авиационные и воздухоплавательные части; 5 — бронесилы.

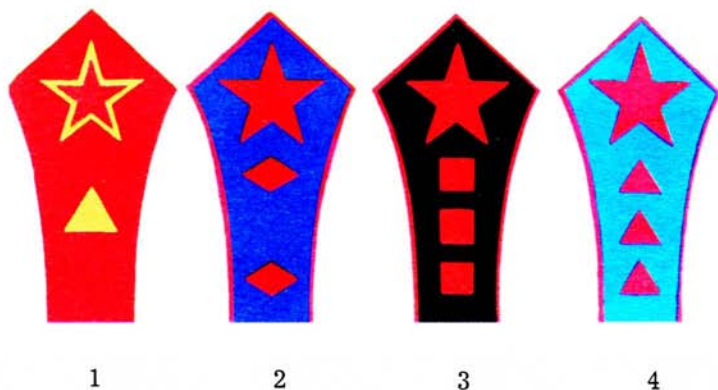

Нарукавные клапаны со знаками различия командного состава РККА, введенные 31 января 1922 года (цвет поля клапана — по роду войск): 1 — командир; 2 — командир отдельной кавалерийской бригады или начальник дивизии; 3 — командир батальона; 4 — старшина.

Остальные нарукавные знаки различия на клапане аналогичны знакам, введенным в 1919 году.



Петлицы и нарукавные знаки различия военнослужащих РККА, введенные 3 декабря 1935 года (цвет поля петлиц и канта — по роду войск): 1 — Маршал Советского Союза; 2 — командарм 1 ранга; 3 — командарм 2 ранга; 4 — комкор (пехота); 5 — комдив (автобронетанковые войска); 6 — комбриг (ВВС); 7 — полковник, с 1939 года — подполковник (пехота); 8 — майор (артиллерия); 9 — капитан (ВВС); 10 — старший лейтенант (пехота); 11 — лейтенант (кавалерия); 12 — старшина (пехота); 13 — отделенный командир (артиллерия); 14 — красноармеец (пехота).



1



2

Знаки различия высшего командного состава (1940 г.):
1 — Маршал Советского Союза; 2 — генерал армии.



3

4

Знаки различия высшего командного состава (1940 г.)
(продолжение): 3 — генерал-полковник (артиллерия); 2 —
генерал-лейтенант (пехота).



5

Знаки различия высшего командного состава (1940 г.)
(продолжение): 5 — генерал-майор (авиация).



1

2

Знаки различия старшего и среднего командного состава (1940 г.): 1 — полковник (артиллерия); 2 — подполковник (бронетанковые войска).



3

4

Знаки различия старшего и среднего командного состава
(1940 г.) (продолжение): 3 — майор (кавалерия); 4 —
капитан (авиация).



5

6

Знаки различия старшего и среднего командного состава (1940 г.) (продолжение): 5 — старший лейтенант (инженерные войска); 6 — лейтенант (артиллерия).

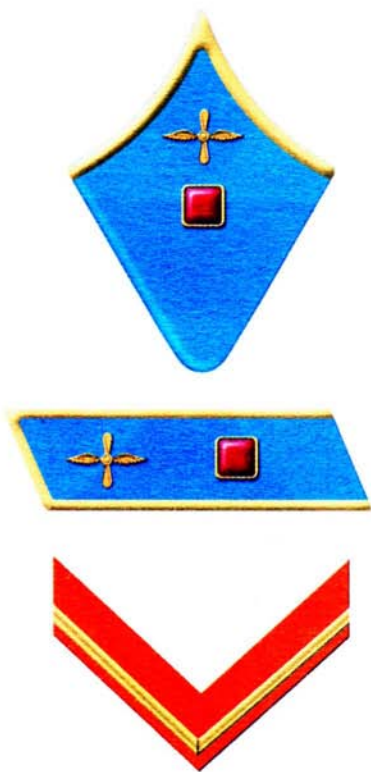

7

Знаки различия старшего и среднего командного состава
(1940 г.) (продолжение):

7 — младший лейтенант (авиация).

1



2



Знаки различия младшего начальствующего, рядового состава и курсантов (1940 г.): 1 — старшина (авиация);
2 — старший сержант (артиллерия).

3



4



Знаки различия младшего начальствующего, рядового состава и курсантов (1940 г.) (продолжение): 3 — сержант (бронетанковые войска); 4 — ефрейтор (кавалерия).



5



6



Знаки различия младшего начальствующего, рядового состава и курсантов (1940 г.) (продолжение): 5 — рядовой (химические войска); 6 — курсант (авиация).

1



2



3



Знаки-эмблемы родов войск и служб на петлицы (1936—1945 гг.: 1 — воздушные силы; 2 — военно-медицинский состав всех родов войск; 3 — электротехнические части.



4



5



6

Знаки-эмблемы родов войск и служб на петлицы (1936—1945 г. (продолжение): 4 — авточасти и шоферы всех родов войск, кроме бронетанковых; 5 — химические войска и химические подразделения в других родах войск; 6 — военно-хозяйственный и административный состав всех родов войск.



7

8



9

Знаки-эмблемы родов войск и служб на петлицы (1936—1945 гг. (продолжение): 7 — понтонные части и понтонные подразделения в других родах войск; 8 — бронетанковые войска; 9 — военно-технический состав всех родов войск и служб.



10

11



12

Знаки-эмблемы родов войск и служб на петлицы (1936—1945 г. (продолжение): 10 — войска связи и подразделения связи в других родах войск; 11 — инженерные войска; 12 — капельмейстеры всех родов войск.



13

14



15

Знаки-эмблемы родов войск и служб на петлицы (1936—1945 гг. (продолжение): 13 — артиллерия и артиллерийские подразделения в других родах войск; 14 — саперные части и саперные подразделения в других родах войск; 15 — военно-юридический состав всех родов войск.



16

17



18

Знаки-эмблемы родов войск и служб на петлицы (1936—1945 г. (продолжение): 16 — военно-ветеринарный состав; 17 — железнодорожные войска; 18 — инженерно-авиационная служба.



19

20



21

Знаки-эмблемы родов войск и служб на петлицы (1936—1945 гг. (продолжение): 19 — кавалерия; 20 — железнодорожные войска и служба военных сообщений (принята вместо эмблемы железнодорожных войск, позиция 17); 21 — дорожные войска.



22



23

Знаки-эмблемы родов войск и служб на петлицы (1936—1945 г. (продолжение): 22 — интендантская служба; 23 — войска химической защиты (принята вместо эмблемы химических войск, позиция 5).

Обмундирование командного, начальствующего и рядового состава РККА



Генерал-лейтенант
в зимней парадной форме.



Генерал-полковник
в летней повседневной форме вне строя.



Генерал-майор артиллерии
в летней повседневной форме.



Майор-танкист
в летней повседневной форме.



Красноармеец
в походной форме.



Капитан-пехотинец
в повседневной форме.



Митинг на фронте, посвященный заключению советско-финляндского мирного договора (1940 г.). Бойцы и командиры одеты в зимнее обмундирование образца 1935 г., некоторые уже сменили шлемы на шапки-ушанки.



Генерал-майор К.К. Рокоссовский (второй слева) с группой командиров в первые дни войны. Форма одежды — повседневная, сохранены цветные петлицы и околыши фуражек, поскольку Рокоссовский считал, что ясно различимое обозначение званий важнее предписываемой уставами маскировки.



Советские летчики П. Агафонов, Г. Захаров и Н. Артемьев (слева направо), принимавшие участие в боях в Испании. Агафонов и Артемьев одеты в темно-синее обмундирование ВВС.



Член Военного Совета Украинского фронта Н.С. Хрущев (второй слева) у реки Сан (29 сентября 1939 г.). Хрущев и сопровождающие его командиры одеты в шинели образца 1935 г.

Боевые действия 8-й армии в июне 1941 года

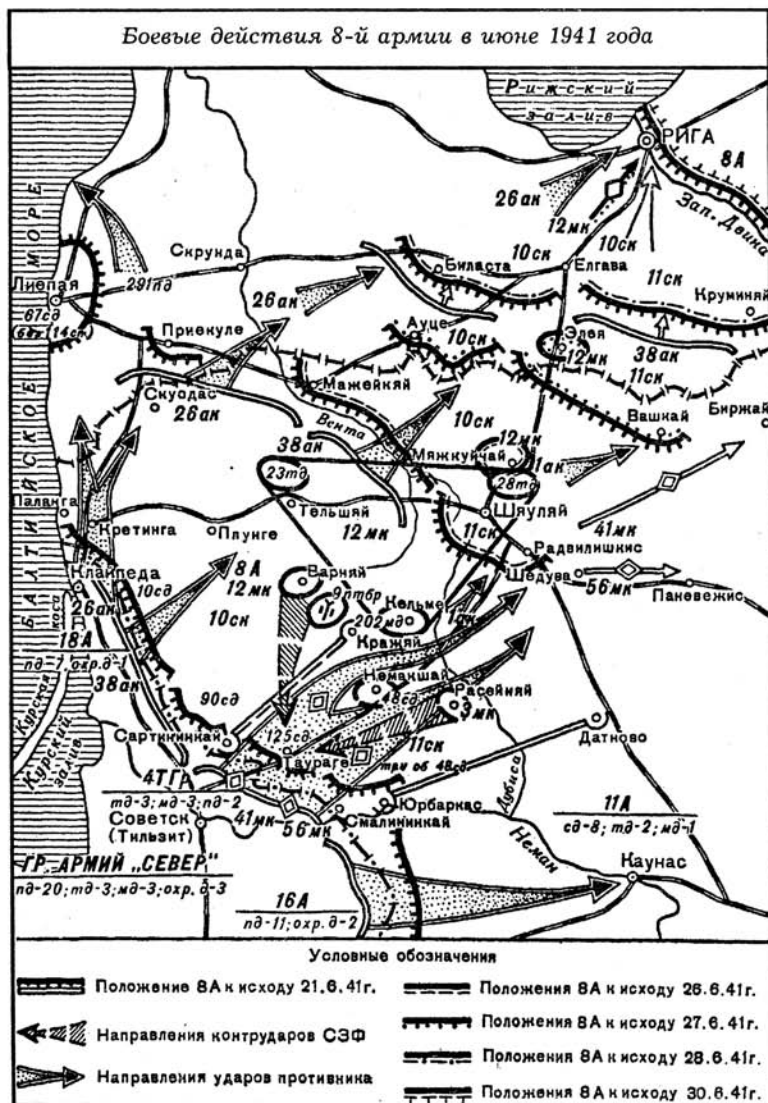

26 июня значительно ухудшилось положение гарнизона Лиепая. Подошедшие к городу части 291-й пехотной и 207-й охранной дивизий врага возобновили свои атаки. Противник прорвался к судоремонтному заводу, стал теснить обороняющихся на восточном участке.

Защитники Лиенаи устали от непрерывных боев и бомбардировок, госпитали были переполнены ранеными, на батареях кончались снаряды, почти не осталось продовольствия и медикаментов.

Вечером поступил приказ командующего Северо-Западным фронтом об оставлении города и военно-морской базы. Руководители обороной разработали план прорыва кольца окружения. Было решено нанести удар в направлении Вентспилса 27 июня 1941 года в 3.30.

С этой целью были сформированы два отряда. В первый (командир — майор Кожевников) вошли уцелевшие части 56-го сп, 32-й охранный батальон, 84-й отдельный зенитный дивизион, личный состав 23-й береговой батареи, подразделения северного боевого участка и работники порта. Маршрут прорыва выбран вдоль морского побережья. Если на пути следования отряд натолкнется на крупные силы врага, ему предписывалось прорываться на Кулдигу, а затем на Вентспилс. Второй отряд (командир — полковник Бобович) должен был пробиваться правее. В него были включены: остатки 281-го сп, 242-й гап, 43-й и 393-й отдельные зенитные дивизионы, подразделения восточного и южного участков обороны.

В частях и подразделениях 67-й дивизии и военно-морской базы началась подготовка к прорыву. В городе и на базе уничтожались запасы топлива, военное имущество.

В 2.30 моряки 23-й и 27-й береговых батарей выпустили по врагу последние снаряды и взорвали орудия. Первая колонна сразу после начала прорыва попала под сильный огонь противника и рассеялась. Часть рабочих отрядов отошла к Новой Лиенае и продолжала сражаться с отрядами немецких автоматчиков. Бои шли на городском торговом канале, в парке Райниса, у обоих мостов. Вырваться из окружения удалось немногим.

Больше повезло второй колонне. Оставив город, она в районе Струтениеки встретилась с врагом, который начал окружать отступавшие части. Но слишком велико было желание пробиться к своим, и воины героической атакой проложили себе путь на Шкеде. Из окружения вышли около 2000 человек.

Удалась попытка прорыва и командиру военно-морской базы капитану I ранга М.С. Клевенскому. Моряки на двух торпедных катерах с группой офицеров штаба базы на борту вышли из Лиепайи, но в районе маяка Ужава были атакованы шестью немецкими катерами. В завязавшемся бою один наш катер был потоплен, второму удалось уйти на Вентспилс.

Но еще долго в городе по ночам гремели взрывы и раздавались выстрелы. Его укрывшиеся защитники продолжали сражаться. По неполным данным, в боях за Лиепайю гитлеровцы потеряли свыше 2000 солдат и офицеров, 2 железнодорожных эшелона с войсками и техникой, около 10 танков, 20 бронетранспортеров, 15 самолетов.

Но наши потери были намного больше. Как вспоминал позднее адмирал флота Н.Г. Кузнецов, «...город мог продержаться дольше, он не был застигнут врасплох... Стрелковой дивизии, оборонявшей Либаву (Лиепайю), могли оказать огромную помощь береговые батареи, артиллерия кораблей и подразделения моряков. Все эти силы, сведенные в одно целое и умело направленные, способны были сделать многое.

Но они не были объединены, и вину за это нельзя перекладывать на командование стрелковой дивизии или командование военно-морской базы... Хотя в Либаве было достаточно сил — стрелковая дивизия, береговая артиллерия, корабли, авиация, — мы не сумели использовать их с должной эффективностью.

Дивизия оказалась растянутой на 200-км фронте. О своей ответственности за определенные направления и за строительство укреплений вокруг города, командир дивизии и командир базы договорились только перед самым вражеским нападением. Лишь в самый последний момент были составлены таблицы артогня для поддержки войск, а командир дивизии вступил в командование всеми силами, оборонявшими базу.

С таким же опозданием началось формирование частей из моряков и гражданского населения. Вот почему, несмотря на героизм защитников города, оборона Либавы длилась так недолго»¹.

¹ Н.Г. Кузнецов. Указ. соч., М., 1976, с. 14, 15.

Хочу отметить, что Указом Президиума Верховного Совета СССР от 9 августа 1977 года город Лиепая, за успехи в хозяйственном и культурном строительстве и отмечая заслуги в революционном движении, мужество и стойкость трудящихся города в годы Великой Отечественной войны, награжден орденом Октябрьской Революции.

Вечером командующий Северо-Западным фронтом отправил в Ставку очередную сводку об обстановке на фронте¹:

Народному комиссару обороны СССР

26.6.41 г. 20.35

Докладываю положение войск Северо-Западного фронта.

1. Противник продолжает окружение Лиепая.

2. 8-я армия: 12-й механизированный корпус и 2-я танковая дивизия в тылу противника без горячего. Командир 3-го механизированного корпуса донес открыто 25.6.41 г.: «Помогите, окружен».

Стрелковые соединения на фронте Плателяй, Кражай, Келме, Шиауленай, Шедува. В ночь на 27 июня начнут отход на реку Лиелупе и далее на северный берег реки Западная Двина до Екабпилса.

Соединения армии понесли потери и нуждаются в их немедленном пополнении, которое начало по мобилизации поступать, но не может быть одето, так как обмундирование двух стрелковых дивизий осталось в бывших пунктах дислокации.

Соединения потеряли часть оружия, что уточняется.

3. 11-я армия — штаб и Военный Совет армии, по ряду данных, пленен или погиб. Немцы захватили шифрдокумент.

5-я, 33-я, 188-я, 128-я стрелковые дивизии неизвестно в каком состоянии и где находятся. Много отставших и убежавших, задерживаемых на направлении Даугавпилс. Много брошено оружия.

11-я армия не является организованным боеспособным соединением.

¹ ЦАМО РФ, ф. 221, оп. 2467сс, д. 39, л. 346—348.

4. На вильнюсском направлении необходимо развертывание новой армейской группировки, немедленно. За счет пополнения, видимо, погибших дивизий, прошу разрешить формирование новых четырех стрелковых дивизий.

Прошу усилить фронт десятью артиллерийскими полками, в счет погибших. 11-я стрелковая дивизия свежая, но ее гаубичный артиллерийский полк разбит авиацией.

Военно-воздушные силы фронта понесли тяжелые потери вследствие малого количества аэродромов. В данное время эффективно поддерживать, прикрывать наземные войска и нападать на противника не способны.

Экипажей сохранено 75%. Потери материальной части 80%.

Прошу усилить фронт тремя смешанными авиационными дивизиями, пополнить части военно-воздушных сил материальной частью в первую очередь и летным составом.

Прошу об отпуске 200 тысяч комплектов обмундирования и снаряжения для обеспечения отмотобилизованных и для новых четырех стрелковых дивизий оружия.

22-й и 24-й стрелковые корпуса отмотобилизовываются на зимних квартирах. 29-й стрелковый корпус отошел восточнее Вильнюса. Положение уточняю.

5. Даугавпилское направление.

Даугавпилс заняли танки противника. Потребовал восстановить положение.

Ввиду бомбежки противником узлов связи и разрушения их враждебными нам элементами, связь плохая.

Прошу 26.6.41 г. передать в мое распоряжение три бомбардировочные и две истребительные дивизии на усиление военно-воздушных сил.

Прошу включить в состав фронта новых шесть стрелковых дивизий, вместо бывших территориальных, передислоцируемых для переучивания.

Командующий войсками
Северо-Западного фронта
генерал-полковник

Ф. Кузнецов

Член Военного
Совета фронта
корпусной комиссар

П. Диброва

Начальник штаба фронта
генерал-лейтенант П. Кленов.

Но могла ли Ставка Главного Командования существенно помочь фронту в это время? Ей было известно о бедственном положении фронта. Так, генерал-лейтенант Н.Ф. Ватутин докладывал военному руководству Красной Армии: «Дела в Прибалтике сложились крайне неблагоприятно. 8-я армия Северо-Западного фронта отходит на Ригу, 11-я армия пробивается в направлении Полоцка; для усиления фронта из МВО перебрасывается 21-й мехкорпус»¹.

В связи с неудачным ходом боев и окружением значительного количества войск Западного фронта в районе Белостока и Минска Ставка бросила туда имеющиеся у них резервы, чтобы задержать выход противника к Днепру и создать оборону на его берегах.

В те же дни Ставка приняла решение о формировании Резервного фронта (19-й, 20-й, 21-й, 22-й армий) и развертывании его войск от Сущево до Чернигова, и далее по реке Днепр. Командованию резервных армий поручалось к 28 июня подготовить и занять оборонительные рубежи от Краславы до Лоева. 24-й и 28-й армиям ставилась задача организовать оборону по линии Селижарово — Смоленск — Рославль — Гомель.

В решениях Ставки Главного Командования речь шла о создании на подступах к Москве и Ленинграду глубоко эшелонированной обороны, о том, чтобы как можно сильнее измотать противника упорными боями на промежуточных рубежах, сосредоточить имеющиеся резервы, а затем перейти в наступление и разгромить прорвавшиеся вражеские силы.

Командование Северо-Западного фронта получило указание наркома обороны СССР срочно привести в боевую готовность полевые оборонительные сооружения на старой государственной границе, построить там новые и к 1 июля сформировать части укрепрайонов.

С 27 июня строительство укреплений вдоль северного берега Западной Двины было прекращено, а все строительные и саперные части перебросили на подготовку рубежа Псков — Остров — Опочка — Себеж.

Страна готовилась к длительной и тяжелой борьбе за свою независимость.

¹ Г.К. Жуков. Указ. соч., с. 266.

27 июня надежды командования Северо-Западного фронта на быстрый подход соединений 8-й и 11-й армий к Западной Двине не оправдались. Небольшие группы бойцов, разбросанные на большом расстоянии вдоль реки, не смогли воспрепятствовать противнику переправиться через нее.

Утром 27 июня части 3-й моторизованной дивизии вермахта навели переправы и форсировали Западную Двину севернее Даугавпилса, захватив плацдарм на ее берегу. Расширила плацдарм у Даугавпилса и 8-я танковая дивизия врага. Перед 56-м моторизованным корпусом была поставлена задача удерживать захваченные плацдармы до подхода основных сил группы армий «Север». Передовые отряды германских войск начали разведку в направлении Резекне и Дагды.

Войска Северо-Западного фронта, отступая к Западной Двине, вели тяжелые бои. Это были трудные дни. Без поддержки танков и авиации нашим частям, обойденным с флангов подвижными отрядами вермахта, приходилось с боями пробиваться к реке.

Но и отступая, наши воины оказывали противнику ожесточенное сопротивление, задерживая выход вражеских пехотных соединений к переправам. Героически сражалась 9-я противотанковая бригада, до последнего отстаивая каждый рубеж, который ее бойцам приходилось покидать. Ее боевой путь — это кровопролитные сражения под Шяуляем, отход с боями к Риге, бои на Западной Двине.

Воины 9-й бригады дрались за Псков, Порхов, Старую Руссу. А позже на ее базе были сформированы четыре отдельных истребительно-противотанковых полка, которые отличились в битве под Москвой.

Не уступал ей в стойкости и отваге 12-й мехкорпус, прикрывавший отход стрелковых частей. Как докладывал полковник П.П. Полубояров, «корпус десятки раз вел частые контратаки и в основном вынес на себе всю тяжесть по прикрытию войск 8-й армии при ее непрерывном отходе на север... Корпус, жертвуя собой, спасал пехоту от полного уничтожения и разгрома»¹.

¹ Сборник боевых документов..., вып. 33, с. 14.

28-я танковая дивизия (около 40 танков и четырех батарей артиллерии) заняла оборону по берегу реки Муша, на участке Вайды — Памушис. В ее задачу входило прикрыть отход соединений 8-й армии от Шяуляя и не позволить противнику прорваться к Ионишкису и Пашвитинису. Ширина ее полосы обороны достигала 10 км.

В 17 часов позиции дивизии атаковали подвижные отряды вермахта. Натолкнувшись на ожесточенное сопротивление, гитлеровцы попытались обойти ее с правого фланга. Но здесь их встретили бойцы разведбатальона майора К.В. Швейкина.

Два часа длился бой, храбро сражались воины, но противостоять мощному натиску противника, поддержанного танками и авиацией, они не смогли. Только отдельным экипажам удалось отойти на северный берег реки Муша.

Воинскую смекалку и умение проявили бойцы кабельно-шестовой роты 12-го мехкорпуса, которой командовал лейтенант Жабин. Оказавшись в окружении в районе Рокшиса, командир принял решение на прорыв к своим войскам. Переодев водителей в захваченную немецкую форму, лейтенант Жабин, владевший немецким языком, повел свой отряд проселочными дорогами к линии фронта. Шли ночами. И дошли! Через несколько дней, не потеряв ни одного бойца и машин с имуществом, рота вышла в расположение наших войск.

Несмотря на героическое сопротивление, 8-й армии не удалось задержать противника на рубеже Ауце — Вашкай, ее разрозненные соединения и части продолжали отходить через Елгаву и Бауску к Западной Двине.

Ни днем ни ночью не знали покоя подразделения ПВО. В сообщении ТАСС от 27 июня 1941 года говорилось: «...тяжелые бои против ударных группировок врага, рвущихся к Риге и Пскову, вели войска Северо-Западного фронта. Части и подразделения 10-й бригады ПВО (полковник М.И. Удовыдченко) прикрывали их действия от воздушного противника».

Но сдержать натиск врага оставшимся у фронта малым количеством авиации и бронетанковых сил было уже невозможно.

Тяжелая обстановка на фронте вынудила бросить в бой и вновь сформированную 22-ю мотострелковую дивизию

войск НКВД. В ее состав вошли 5-й мотострелковый полк, 83-й охранный полк железнодорожных войск (имел бронепоезд), 155-й конвойный батальон, три батальона латышской гвардии. В ее задачу входило взять под охрану мосты через Западную Двину в районе Риги и южнее и обеспечить переправу наших отходящих войск.

Значительно осложнилась и обстановка в тылу Северо-Западного фронта. Уже с первых дней после начала боевых действий паника охватила строительные и тыловые части, дислоцированные на границе. Находясь под непрерывной бомбежкой, некоторые подразделения и отдельные бойцы начали беспорядочное отступление, запрудив все дороги. Никем не управляемые, они создали вместе с беженцами колоссальные «пробки», затруднив переброску войск к линии фронта.

В это время заметно активизировались действия немецкой агентуры и бандитов, которые все чаще стали нападать на важные военные объекты, бойцов и командиров Красной Армии, уничтожать узлы связи, создавать и сеять панику среди местного населения.

Уже 24 июня 1941 года командующий Северо-Западным фронтом в своем приказе отмечал: «...в последние дни немецкие шпионы из местного населения и бандиты в некоторых пунктах портят линии связи и нарушают общественный порядок с целью нарушить работу государственных учреждений, а также терроризировать работу советских активистов. Все эти случаи нарушения государственной безопасности могли иметь место лишь в результате того, что некоторые слои населения терпимо относятся к лицам, совершающим эти преступления, и не передают их в руки советских властей»¹.

Использование немецким командованием небольших подвижных отрядов (около роты танков, бронетранспортеров, мотоциклистов), избегавших открытого боя и продвигавшихся в тылы наших войск, сеяло панику среди неустойчивых бойцов, командиров и местных жителей.

«Танки, танки...» — слышится со всех сторон, и вот целые подразделения, части снимаются со своих позиций

¹ Борьба за Советскую Прибалтику..., с. 113.

и начинают отход. Попытки остановить толпы бегущих солдат редко приводили к положительным результатам. «Уговаривают тут, елки, моталки, а посмотрели бы, сколько немецких танков движется», — слышится в ответ¹.

Отступающие штабы соединений, потеряв связь со своими войсками, восстановить надлежащий порядок уже не могли. Из штабов армий и корпусов в дивизии поступали противоречивые, запоздалые распоряжения и приказы, которые уже не соответствовали сложившейся на это время обстановке. Некоторые штабы, попав под удар подвижных групп врага, вообще теряли управление своими частями. Такое случилось с оперативной группой 12-го мехкорпуса, которая оторвалась от своих соединений, расположившись в лесу, в районе Борисели, и была в 18 часов атакована подвижным отрядом гитлеровцев. В завязавшемся бою личный состав понес большие потери. 15 человек из командного состава и обслуживавшего персонала погибли или попали в плен. Гитлеровцы захватили получившего тяжелое ранение командира корпуса генерал-майора Н.М. Шестопалова (умер от ран в шяуляйском лагере 6 августа 1941 года), погибли его заместитель по политчасти бригадный комиссар Лебедев, начальник штаба полковник Калининченко, начальник оперативного отдела майор В.В. Высокоостровский, начальник медслужбы бригадный врач И.И. Скачков.

Командование 12-м механизированным корпусом принял начальник артиллерии полковник Разинцев, начальником штаба стал полковник Гринберг.

Отступая, войска Красной Армии оставляли, в лучшем случае поджигали, склады с боеприпасами, продовольствием, топливом, военным имуществом, уничтожали находящуюся на ремонте технику и вооружение. Картину отступления описал А.Г. Рытов, когда штаб 6-й смешанной авиационной дивизии прибыл на аэродром, где раньше стоял тяжелобомбардировочный авиационный полк: «...брошенные склады (запасы мяса, сала, обмундирования), брошенные документы (личные дела офицеров)»².

¹ А.Г. Рытов. Указ. соч., с. 133.

² Там же.

Все было в эти тяжелые летние дни 1941 года: и величайшее мужество, и самопожертвование воинов Красной Армии, и трусость, паника, дезертирство отдельных подразделений, частей. Так, охваченный паникой личный состав 116-й авиационной базы без приказа, хотя враг был еще далеко, бросил базу, склады с боеприпасами и горюче-смазочными материалами и двинулся на Елгаву. И это в то время, когда нашим частям, ведущим бои, так не хватало боеприпасов и горючего.

Да и частое перебазирование авиационных частей приводило к тому, что на аэродромах бросались или уничтожались имевшие небольшие неисправности боевые машины.

Система управления войсками была расстроена. Частое перемещение штабов фронта и армий затрудняло, а в некоторых случаях делало невозможным какое бы то ни было руководство. Так, 27 июня, перебазировавшись в Резекне, штаб фронта сумел установить связь только с 8-й и 27-й армиями и Генеральным штабом, а уже вечером направился в район Пскова. Работа связистов в эти дни заключалась в непрерывном передвижении, свертывании и развертывании узлов связи. Да и постоянные налеты вражеской авиации крайне осложняли налаживание и поддержание связи с войсками.

Штабы армий по сути оторвались от своих войск, ни о каком управлении ими не могло быть и речи. Генерал-полковник Ф.И. Кузнецов обратился к Военному совету 8-й армии с такими словами: «Вы преступно оставили войска на произвол судьбы и укрываете свою шкуру. Для такой ответственной операции, как отход целой армии, нужно было составить план, отводить войска от рубежа к рубежу и крепко управлять отходом каждого соединения.

Требую немедленно это сделать. Оперативной группе штаба вернуться в Елгаву и руководить отходом... Держите радиосвязь со штабом фронта. Вы уклоняетесь от связи, видимо, с намерением, потому что ничего не знаете и не хотите знать о своих войсках»¹.

¹ Сборник боевых документов..., вып. 33, с. 79.

Доходило и до абсурда. При отходе штаб фронта начал получать радиодоклады от командования 11-й армии, в которых говорилось о тяжелом положении и содержались просьбы о помощи. В штабе фронта решили, что командование 11-й армии захвачено немцами и работает под их диктовку, поэтому связь с ним была прекращена. В свою очередь, штаб 11-й армии считал, что командование фронта попало в окружение и само работает под диктовку врагов, на основании чего тоже прекратил с ним связь.

Только 30 июня командование 11-й армии вышло на связь с Генеральным штабом. Г.К. Жуков телеграфировал командованию Северо-Западным фронтом: «В районе станции Довгалишки, Колтыняны, леса западнее Свенцяны найдена 11-я армия, отходящая из района Кауна́с. Армия не имеет горючего, снарядов, продфуража. Армия не знает обстановки и что ей делать.

Ставка Главного Командования приказала под вашу личную ответственность немедленно организовать вывод этой армии из района Свенцяны в район севернее Дисны»¹.

Иными словами, руководство Северо-Западного фронта оказалось не на высоте, не сумев организовать непрерывное управление своими войсками. Это подтвердил Г.К. Жуков, который писал в своих воспоминаниях: «За все это время Генеральный штаб не получал от штаба Северо-Западного фронта ясных и исчерпывающих докладов о положении наших войск, о группировках противника и местоположении его танковых и моторизованных соединений.

Приходилось иногда интуитивно определять развитие событий, но такой метод, как известно, не гарантирует от ошибок»².

Неуверенные действия командования Северо-Западного фронта повлекли за собой решение Ставки о смене его руководящего состава. 30 июня 1941 года командующим Северо-Западным фронтом был назначен генерал-майор П.П. Собенников, начальником штаба — генерал-лейтенант Н.Ф. Ватутин, членом Военного совета — корпусной ко-

¹ ЦАМО РФ, ф. 8, оп. 930688, д. 41, л. 152, 153.

² Г.К. Жуков. Указ. соч., с. 273—274.

миссар В.Н. Богаткин. Но до прибытия нового командующего фронтом по-прежнему командовал генерал-полковник Ф.И. Кузнецов.

27 июня командующий Северо-Западным фронтом отдал приказ¹ на отвод войск на северный берег реки Западная Двина.

Командующим 8-й, 27-й и 11-й армиями

Копии: Военному Совету

Прибалтийского Особого военного округа

Начальнику Генерального штаба Красной Армии

Военному Совету Западного Особого военного округа

27.6.41 г.

штаб СЗФ — Режица

Первое. Противник продолжает наступать на рижском и вильнюсском направлениях.

Второе. Армии фронта переходят с 28.6.41 г. на северный берег р. Западная Двина с задачей — упорной обороной не допустить дальнейшего распространения противника.

Третье. 8-й армии (10-й и 11-й стрелковые корпуса, 402-й гаубичный артиллерийский полк Резерва Главного Командования) отойти и организовать оборону по р. Западная Двина от Слока, оз. Бабитэс-эзерс, ст. Балажи, ст. Румбула и далее по северному берегу р. Западная Двина до (иск.) Ливани.

Граница слева Гулбене, (иск.) Дивани, Виесите.

Четвертое. 27-й армии (5-й воздушно-десантный корпус, сводная стрелковая дивизия, 21-й механизированный корпус, 110-й артиллерийский полк Резерва Главного Командования, части 16-го стрелкового корпуса и 3-го механизированного корпуса) отойти и занять для упорной обороны северный берег р. Западная Двина от Ливани, Даугавпилс, Краслава. В ночь на 28.6.41 г. группой частей под руководством генералов Акимова и Белова атаковать противника и овладеть Даугавпилсом, надежно закрепив его за собой.

Граница слева — Идрица, Краслава, озеро Дрысвяты.

¹ ЦАМО РФ, ф. 221, оп. 2467сс, д. 39, л. 357, 358.

Пятое. 11-й армии (128-я, 188-я и 126-я стрелковые дивизии) впредь до полного укомплектования частей, составить второй эшелон фронта и расположиться в районе Лудза, Опочка, Остров.

Шестое. Военному Совету округа оборонять частями 3-й отдельной стрелковой бригады и 67-й стрелковой дивизией острова Сарема, Хиума и побережье Рижского залива от Хапсалу до Риги.

Граница справа — прежняя.

Седьмое. Резерв фронта:

а) 12-й механизированный корпус — в районе Сигулда, ст. Луксты, Цесис;

б) 3-й механизированный корпус — Варакай, Сватово, Лудза.

Восьмое. Военно-Воздушные силы — задачи:

а) содействовать наземным войскам в атаке за овладение Даугавпилсом;

б) обеспечить частям армий планомерный выход на новый рубеж;

в) не допустить переправы противника через р. Западная Двина;

г) совместно с механизированными корпусами уничтожить противника, переправившегося через р. Западная Двина;

д) прикрыть расположение механизированных корпусов и второго эшелона фронта.

Девятое. Начальнику инженеров фронта организовать работы по укреплению северного берега р. Западная Двина, одновременно форсировать работы по приведению к боевой готовности укрепленных районов: Псковского, Себежского и Полоцкого.

Десятое. Заместителю начальника штаба фронта по тылу организовать тыл, исходя из нового положения армий фронта. В кратчайшее время обеспечить войска всем необходимым.

Одиннадцатое. Командующим армиями, при организации обороны, особое внимание обратить на создание резервов и на бесперебойность управления войсками при любых условиях обстановки.

Двенадцатое. Штабы разместить:

а) фронта — Гулбене;

- б) 8-й армии — ст. Луксты;
- в) 27-й армии — Резекне;
- г) 11-й армии — Яунлатгале;
- д) штаб округа — Валмиера.

Командующий войсками
Северо-Западного фронта
генерал-полковник
Ф. Кузнецов

Член Военного
Совета фронта
корпусной комиссар
Диброва

Начальник штаба фронта
генерал-лейтенант П. Кленов.

Во второй половине дня к Западной Двине начали подходить части 21-го механизированного корпуса генерал-майора Д.Д. Лелюшенко. Корпусу предписывалось утром следующего дня перейти в наступление на Даугавпилс, выбить противника из города и вместе с частями 27-й армии занять оборону на рубеже Ницгале — Краслава.

И опять — в который уже раз! — очередной механизированный корпус решили бросить в бой, не успев сосредоточить все его соединения (42-я танковая дивизия еще оставалась в районе Резекне), без тщательной разведки позиций противника, без поддержки артиллерии и авиации.

Приказ был только один — атаковать.

К исходу дня дислокация соединений корпуса выглядела следующим образом: 46-я танковая дивизия находилась в районе Соловшки — Заборная; 185-я моторизованная дивизия — в районе Тарпаны — Слостовка; 42-я танковая дивизия — в районе Извалта — Жидина.

В 5 часов утра **28 июня** соединения и части 21-го мехкорпуса, двух воздушно-десантных бригад и сводных отрядов 11-й армии начали наступление на Даугавпилс. Авангард 46-й танковой дивизии в 7 часов ворвался в село Малинова (в 12 км севернее Даугавпилса) и завязал бой с передовым отрядом 56-го моторизованного корпуса генерала Манштейна. Натолкнувшись на упорное сопротивление гитлеровцев, командир дивизии полковник В.А. Копцов принял решение главными силами обойти село с севера и двигаться на Даугавпилс.

Около 12 часов части 46-й танковой дивизии, переданной в оперативное подчинение штабу генерала Акимова,

и двух бригад десантников под командованием генерал-майора И.С. Безуглого ворвались на северо-западные окраины города. Завязались ожесточенные уличные бои. Десантники и танкисты выбивали врага с улиц и из домов, которые неоднократно переходили из рук в руки.

Особенно отличились воины 91-го танкового полка полковника И.П. Ермакова. Танкисты действовали смело и самоотверженно, уничтожая противника огнем из пушек и пулеметов, давая гусеницами танков.

Геройский поступок совершил красноармеец И.П. Середа, который в ходе боя обнаружил стоящий за укрытием и ведущий огонь из пулемета вражеский танк. Воин не растерялся, забрался на танк и топором согнул ствол пулемета. Подоспевшие товарищи помогли уничтожить этот танк. В ходе продолжавшегося боя И.П. Середа гранатой сумел поджечь и вторую боевую машину врага.

За проявленный героизм 31 августа 1941 года красноармеец И.П. Середа был удостоен высокого звания Героя Советского Союза.

Самоотверженно сражались и другие воины — старшина Р.Ф. Фатихов, капитан И.Г. Бояр, зенитчики лейтенанта А.И. Кожевникова.

Героически действовали танкисты 92-го танкового полка майора Н.Г. Косогорского. В бою за деревню Сумбры они уничтожили около 19 танков и почти 200 солдат и офицеров противника¹.

А в это время немецкие бомбардировщики наносили удары по подходящим к городу частям 42-й танковой и 185-й моторизованной дивизий, заметно снижая скорость их движения. Не дойдя до города 15—20 км, части 185-й моторизованной дивизии попали под сильный огонь противника и были вынуждены прекратить дальнейшее продвижение.

42-я танковая дивизия в районе Краславы вступила в бой с передовыми отрядами 121-й пехотной дивизии вермахта, форсировавшими Западную Двину. Захваченные пленные показали, что части 3-й моторизованной дивизии, переправившись через реку, готовятся к нанесению удара по тылам 21-го мехкорпуса, ведущего бой в Даугавпилсе.

¹ Д.Д. Лелюшенко. Указ. соч., с. 13.

Боевые действия соединений 27-й армии в районе Даугавпилса
28 июня—3 июля 1941 года

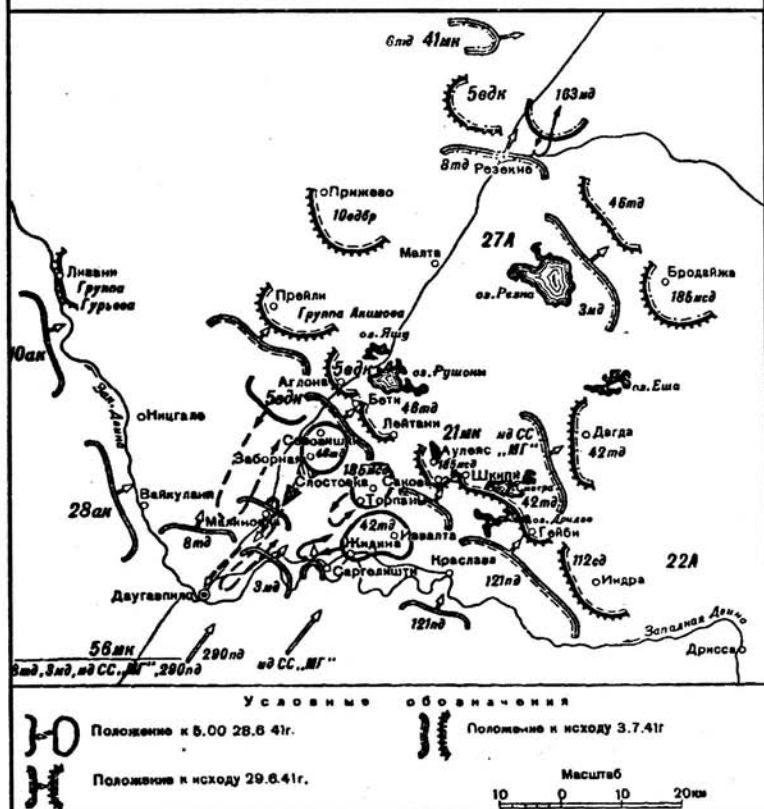

Но эта попытка была сорвана смелой атакой 42-й танковой дивизии. Ее мотострелковый полк отрезал противника от реки, а подошедшие танковые полки взяли его в «клещи». После короткого боя около 400 вражеских солдат и офицеров остались лежать на берегу Западной Двины. Части дивизии уничтожили 16 вражеских орудий и 26 минометов¹, ликвидировав захваченный плацдарм в 8—10 км восточнее Даугавпилса.

¹ Там же, с. 14—15.

Еще в начале боя командир 42-й танковой дивизии направил отряд танков (пять плавающих танков с десантом) под командованием капитана Иванова в обход противника для организации удара по тылам 56-го моторизованного корпуса. Действия десанта были удачными. Незаметно просочившись во вражеский тыл, танкисты уничтожили около батальона пехоты, около 100 автомашин¹. Удару подвергся и штаб тыла 56-го корпуса.

Генерал Э. Манштейн писал об этих днях: «...Вскоре нам пришлось на северном берегу Двины обороняться от атак противника, поддержанного одной танковой дивизией. На некоторых участках дело принимало серьезный оборот... Опасность нашего положения стала ясной особенно тогда, когда отдел тыла штаба корпуса подвергся нападению»².

42-я танковая дивизия с боем продвинулась до рубежа Юзефово — Вилюши, но мощный заградительный огонь вражеской артиллерии и контратаки пехоты, поддержанные танками и авиацией, заставили наши войска отойти на рубеж Извалта — Жидина. В дивизии кончились снаряды и топливо. В таком же положении оказались и другие части корпуса.

28 июня 1941 года воины 21-го мехкорпуса в боях за Малин и Даугавпилс уничтожили 42 танка, 34 орудия, 32 миномета, около 250 автомашин, около 1000 вражеских солдат и офицеров, захватив в плен около 300 пленных³.

Но и наши потери были очень велики. 46-я танковая дивизия потеряла в бою большую часть личного состава и боевой техники. Погиб командир артполка подполковник М.И. Карасев, многие другие офицеры и красноармейцы, получил ранение полковник В.А. Копцов. В других соединениях мехкорпуса ситуация была аналогичной.

56-й моторизованный корпус противника, перегруппировав свои силы и подтянув подкрепления, при поддержке авиации в 17 часов перешел в наступление. Северная часть Даугавпилса трижды переходила из рук в руки. Из последних сил воины 185-й моторизованной дивизии сдер-

¹ На Северо-Западном фронте, с. 119.

² Э. Манштейн. Указ. соч., с. 201—202.

³ На Северо-Западном фронте, с. 120.

живали натиск врага на северо-восточной окраине города, но, понеся большие потери, начали отход. Отступили и части 5-го воздушно-десантного корпуса, почти не имевшие артиллерии. Подвижные отряды гитлеровцев начали обтекать фланги 21-го мехкорпуса.

Генерал-майор Д.Д. Лелюшенко, оценив обстановку, принял решение отвести свои соединения от Даугавпилса на рубеж между озером Рушоны и населенным пунктом Гейби, оставив усиленные отряды на берегу Западной Двины. В ночь на 29 июня части 21-го мехкорпуса сосредоточились в заданных районах: 46-я танковая дивизия — на участке Бети — Лейтани; 185-я моторизованная дивизия — в районе Аулеяс — Сакова; 42-я танковая дивизия — на рубеже Шкипи — Гейби.

Справа, на рубеже озеро Яшу — Бети, заняли оборону десантники 5-го воздушно-десантного корпуса. Слева, от местечка Гейби по рубежу реки Западная Двина, расположилась 112-я стрелковая дивизия Западного фронта.

Не имела успеха и попытка группы полковника Гурьева (части 5-го вдк) закрепиться в районе Ливани. Под натиском частей 10-го армейского корпуса вермахта десантники отступили. Противник же начал переправляться на восточный берег Западной Двины и в этом районе.

Вечером командование Северо-Западного фронта получило приказ НКО СССР с требованием выбить противника из Даугавпилса, уничтожить мосты через Западную Двину и организовать устойчивую оборону в этом районе. Для усиления соединений фронта, принимающих участие в этой операции, С.К. Тимошенко разрешил задействовать усиленный 12-й стрелковый полк 112-й стрелковой дивизии. Командиру 1-го дальнебомбардировочного авиационного корпуса генерал-майору В.И. Изотову поручалось поддерживать наступление бомбовыми ударами по скоплению вражеских войск в районах Даугавпилса.

Командование Северо-Западного фронта прекрасно понимало, что этот удар уже не принесет успеха. Части 21-го мехкорпуса только за день боя потеряли большинство своих боевых машин. В бригадах 5-го воздушно-десантного корпуса оставалось около 1500 человек. Корпус непрерывно находился под ударами наступающего противника.

Усиленный 12-й стрелковый полк 22-й армии в назначенное время не прибыл. Отступившим за Западную Двину разрозненным частям 11-й армии требовалось переформирование и пополнение личным составом и техникой. Командир 1-го дальнебомбардировочного авиационного корпуса докладывал, что нанести удар он не сможет из-за отсутствия истребителей прикрытия.

Нехватка истребительной авиации и слабость средств ПВО делали невозможным прикрытие наземных войск от ударов с воздуха. Слабость фронтовой бомбардировочной авиации не позволяла применить ее массированно на отдельных участках фронта.

Да и авиаразведка 53-го дальнебомбардировочного авиационного полка докладывала, что на участке Утена — Даугавпилс замечено движение мощных вражеских колонн, что немцы во многих местах на Западной Двине наводят переправы и что бои идут на всем протяжении от Даугавпилса до Екабпилса.

Генерал-полковник Ф.И. Кузнецов доложил наркомму обороны о сложившейся обстановке и просил отсрочить контрудар до подхода соединений 24-го и 41-го стрелковых корпусов (41-й ск прибывал из резерва Ставки).

Вечером 28 июня в Резекне прибыло управление 27-й армии, объединив остатки 21-го мехкорпуса, 5-го воздушно-десантного корпуса, сводной дивизии (около 1000 человек), 110-го артиллерийского полка РКК и отходящих частей 16-го стрелкового корпуса.

А на северном участке фронта 8-я армия под натиском противника продолжала отступление к Западной Двине. Попытка организовать оборону на рубеже Биласта — Крумини не удалась. Преследуемые подвижными отрядами противника, обойденные с флангов, лишённые связи и единого управления, соединения армии поспешно отходили на Ригу. Опережая их, к реке выдвигались основные силы группы армий «Север».

В ночь на 29 июня, наведя переправы, передовые отряды 41-го танкового корпуса генерала Рейнгардта форсировали Западную Двину в районе Плявинаса и Екабпилса, захватив плацдармы на северо-восточном берегу.

Перед командованием 8-й армии была поставлена задача ликвидировать захваченные противником плацдармы, занять оборону от Риги до Ливани и надежно прикрыть рижско-псковское и крустпилско-псковское направления.

В это время на фронт прибыл генерал-полковник О.И. Городовиков, получивший приказ принять командование 8-й армией. Проанализировав обстановку, командование армии приняло решение сосредоточить отходившие к Западной Двине части 202-й моторизованной и 28-й танковой дивизий, подчинив их командиру 65-го стрелкового корпуса генерал-майору К.В. Комиссарову, а затем, нанеся удар в направлении Плявинаса, отбить захваченные врагом плацдармы.

Но ни связаться с дивизиями, ни сосредоточить их в одном районе не удалось. Остатки 28-й танковой дивизии, прикрывая отход основных сил 8-й армии, вели бои в районе Елгавы и у Бауски. К 22 часам дивизия переправилась через Западную Двину и заняла оборону в районе станции Кегумс. Здесь сосредоточивались и остатки 23-й танковой дивизии. 202-я моторизованная дивизия занимала позиции на участке Скривери, Кокнесе.

Ведя напряженные бои с первых дней войны, 12-й мехкорпус к 29 июня потерял 80% своей материальной части¹ и уже не представлял боеспособной единицы, которая могла бы выполнить поставленную задачу.

Напряженная обстановка сложилась и в районе Риги. В городе уже не осталось необходимых сил, способных оказать сопротивление подступающему врагу. Одновременно с отходящими частями 10-го стрелкового и 12-го механизированного корпусов к Риге прорвались передовые отряды 26-го армейского корпуса вермахта. По двум мостам переправлялись соединения 8-й армии, а по одному захваченному немцами мосту переправлялись на восточный берег реки вражеские подразделения.

Командование фронта отдало 22-й мотострелковой дивизии войск НКВД уже запоздалый приказ — занять оборону и прикрыть переправы через Западную Двину в рай-

¹ ЦАМО РФ, ф. 344, оп. 5554, д. 71, л. 113.

оне Риги. 144-й танковый полк 23-й танковой дивизии тоже получил указание организовать патрулирование и оборону города.

83-й железнодорожный и Красногвардейский полки сосредоточились на рубеже по берегу Западной Двины, им в поддержку были выделены артиллерийская батарея, пулеметная рота и танковая рота 5-го мотострелкового полка. 155-й конвойный батальон занял позиции у моста через реку Югла. 5-й мотострелковый полк уже вел бои с десантом противника, высадившимся в районе Риги.

Таким образом, к 29 июня ударные силы группы армий «Север» вышли на Западную Двину в районе Риги, Екабпилса и Даугавпилса, захватили плацдармы на ее северо-восточном берегу, отрезав отходящие соединения 8-й и 11-й армий от переправ.

Попытка нанести частями 21-го мехкорпуса и 5-го воздушно-десантного корпуса контрудар и ликвидировать прорыв у Даугавпилса провалилась. Наша разведка так и не сумела определить нумерацию частей и количество техники, имеющейся у противника. Советские войска опять атаковали врага в лоб, не пытаясь обойти его с флангов.

Немцы успешно применяли тактику засад, организации сильной противотанковой обороны на маршрутах движения наших атакующих частей, обходы подразделений Северо-Западного фронта с флангов и нанесение ударов им с тыла.

Авиация противника, в буквальном смысле слова, висела над полем боя, нанося мощные бомбовые удары по нашим атакующим подразделениям, заставляя их искать укрытия. Немецкая воздушная разведка своевременно замечала все осуществляемые перемещения наших частей, поэтому противник успевал предпринять необходимые контрмеры.

Командующий Северо-Западным фронтом докладывал о результатах боев в районе Даугавпилса¹:

¹ ЦАМО РФ, ф. 221, оп. 2467сс, д. 40, л. 62, 63.

Москва. Генеральный штаб
генерал-лейтенанту Ватутину

У Даугавпилса наши силы: две воздушно-десантные бригады, из коих одна фактически не существует из-за понесенных потерь, два сводных полка, сформированных из отставших, остатки 2-й танковой дивизии без единого танка, и 46-я танковая дивизия 21-го механизированного корпуса — всего 5000 человек.

Силы противника в Даугавпилсе: не менее пехотной дивизии, установлено 100 танков и повседневно превосходство в воздухе.

21-й механизированный корпус танков КВ не имеет, что подтвердил только что лично командир корпуса генерал-майор Лелюшенко и помощник командира корпуса бригаженер Кац. Очевидно, танки в пути.

Усиленный стрелковый полк 112-й стрелковой дивизии не прибыл.

28 июня 1941 года атака у Даугавпилса проведена, фактически, одной нашей пехотой, понесшей серьезные потери. Противник огнем артиллерии, огнеметов и пулеметов атаку отразил. В атаке уничтожены две роты пехоты противника. Наши потери свыше 600 человек только ранеными.

1-й авиационный корпус 28.6.41 г. удара по Даугавпилсу не нанес. 29.6.41 г. тоже, видимо, не вылетал. То же и 4-я смешанная авиационная дивизия.

Третья атака одной нашей пехотой не приведет к успеху. Прошу доложить Народному комиссару Обороны атаку отложить до сосредоточения 24-го и 41-го стрелковых корпусов.

До получения ответа остаюсь на месте.

Командующий войсками	Член Военного Совета
Северо-Западного фронта	фронта
генерал-полковник	корпусной комиссар
Ф. Кузнецов	Диброва

Начальник штаба фронта
генерал-лейтенант П. Кленов.

Но Генеральный штаб требовал — атаковать и сбросить противника с захваченного плацдарма. А были ли для этого силы? На данный момент командование 27-й армии

имело в своем распоряжении: 21-й механизированный корпус (около 1200 человек), 5-й воздушно-десантный корпус (1200 человек), сводную дивизию (около 1000 человек), воздушно-десантную бригаду (400 человек на автомашинах)¹.

Вечером 28 июня 1941 года командующий Северо-Западным фронтом докладывал²:

Народному Комиссару Обороны СССР

Положение фронта.

8-я армия, понесшая 40% и более потерь, отходит на северный берег Западной Двины. 2-я танковая дивизия, видимо, погибла.

11-я армия, как соединение, не существует. Положение 5-й, 33-й, 188-й, 23-й и 126-й стрелковых дивизий, 5-й танковой дивизии и 84-й моторизованной дивизии не знаю.

Военно-воздушные силы фронта, ввиду понесенных потерь, небоеспособны противостоять противнику, но ежедневно ведут борьбу.

Управление 27-й армии выдвинуто на место управления 11-й армии.

Поступивший в состав фронта 21-й механизированный корпус — организационно не законченное и совершенно не имеющее материальной части соединение.

41-й стрелковый корпус — состояния не знаю.

Связи для твердого управления не имею.

Военный Совет фронта отдает себе полный отчет в значении рубежа Западная Двина.

Для чего прошу утвердить:

1) оставление для реорганизации в течение двух дней 181-й и 183-й стрелковых дивизий в составе фронта;

2) срочно дать пополнение для укомплектования войск фронта;

3) пополнить мобилизационные запасы обмундирования, снаряжения и оружия на 200 000 человек;

¹ Сборник боевых документов..., вып. 34, с. 259.

² ЦАМО РФ, ф. 221, оп. 2467сс, д. 40, л. 46, 47.

4) помочь восстановить 12-й механизированный корпус, 9-ю и 10-ю артиллерийские бригады противотанковой обороны;

5) обеспечить фронт формированиями военного времени;

6) обязать тов. Ершакова (командующий 22-й армии Западного фронта. — Р.И.) помочь частью сил фронту;

7) ввиду недостатка сил и средств в районе Даугавпилса, контрнаступление начну 1—2 июля 1941 года.

Командующий войсками

Член Военного

Северо-Западного фронта

Совета фронта

генерал-полковник

корпусной комиссар

Ф. Кузнецов

Диброва

Начальник штаба фронта

генерал-лейтенант П. Кленов.

29 июня противник продолжал наращивать силы на захваченных им плацдармах в районах Крустпилса и Даугавпилса. Начались бои за переправы в районе Плявинаса, и к исходу дня город был занят немцами. Переправившись на правый берег Западной Двины, части вермахта сразу начинали бои за расширение плацдармов.

В этот день развернулось сражение и за столицу Латвии — Ригу. Утром отряд мотоциклистов противника при поддержке танков вплотную подошел к городу по Баускому шоссе. После короткого боя отряд захватил юго-западные окраины города, что заметно осложнило отход соединений 8-й армии.

Гитлеровцы прорвались к мостам (каменному и понтонному), завязали бои с оборонявшими их подразделениями 83-го полка железнодорожных войск, поддержанных огнем бронепоезда. В это время к мостам начали подходить части отступающих соединений 8-й армии, которые и помогли отбить атаки противника. В район понтонного моста был спешно переброшен 28-й мотострелковый полк 28-й танковой дивизии, который усилил оборону на этом направлении.

144-й танковый полк 23-й танковой дивизии получил задание очистить западную часть Риги от проникших туда вражеских подразделений. Командир полка полковник Кокин организовал сводный отряд в составе 10 танков, 6 бро-

немашин, 3 противотанковых орудий, двух рот пехоты, отряда пограничников. Советские воины завязали бой с гитлеровцами. Но немцы обошли отряд, заставляя его начать отход к реке. Наши потери были большими (пропал без вести и полковник Кокин). Прижатый противником к водной преграде, отряд уничтожил свою технику и переправился на северный берег Западной Двины.

Ожесточенные сражения разгорелись у переправ. Около 12 часов немцы сумели захватить железнодорожный мост, но подоспевшие резервы 5-го мотострелкового полка отбили его, а прорвавшихся в город гитлеровцев уничтожили.

Мотоциклисты попытались пробиться и в районе острова Долес, но огнем наших подразделений они были опять отброшены. Бои у мостов не утихали и ночью. Через них непрерывным потоком переправлялись войска 8-й армии Северо-Западного фронта. Переправившимся через реку ее частям и соединениям подоспевшие из штабов офицеры связи сразу ставили задачу — занять оборонительные рубежи по реке Западная Двина.

Части 10-й стрелковой дивизии, 114-й стрелковый полк 67-й стрелковой дивизии, 28-й мотострелковый полк заняли позицию в районе Риги и южнее, по берегу Западной Двины.

125-я стрелковая дивизия получила приказ закрепиться на участке Рембаты — Кокнесе. 48-й стрелковой дивизии предстояло выдвинуться в район Кокнесе — Плявинас, чтобы не допустить переправы противника на этом участке.

Части 202-й моторизованной дивизии начали сосредотачиваться в районе Гирины (15 км севернее Плявинаса), один из ее мотострелковых полков уже вел бои в районе Крустпилса. Командование 11-й стрелковой дивизии получило указание сосредоточиться в районе Мадлиены, где находиться в резерве армии.

Уцелевшие части 23-й танковой дивизии, в которой осталось всего 9 танков, еще с вечера 28 июня держали оборону на участке Кегумс — Рембате, обеспечивая переправу отступающих подразделений Северо-Западного фронта.

В 8.40 28-я танковая дивизия получила приказ командующего 8-й армией выдвинуться в район Плявинаса (100 км юго-восточнее Риги) и ликвидировать захваченный противником плацдарм, создав устойчивую оборону на этом направлении.

Этого сделать не удалось. Противник продвигался следом, да и большая часть войск армии все еще находилась на левом берегу реки.

Нанеся удар по мотострелковому полку 202-й моторизованной дивизии и частям 181-й стрелковой дивизии, оборонявшим Екабпилс, соединения 41-го моторизованного корпуса генерала Рейнгардта захватили город и двинулись по направлению к Резекне, расширяя захваченный плацдарм. Через реку начали переправляться подходившие моторизованные и пехотные части вермахта. Танковые части 41-го корпуса направились к переправе в районе Даугавпилса.

Попытки разрозненных и не успевших полностью сосредоточиться частей 8-й армии отбить захваченные врагом плацдармы не удавались. Бои на этих участках не утихали ни днем, ни ночью.

А к Западной Двине все подходили и подходили остатки соединений и частей Северо-Западного фронта. Отыскав места переправ, красноармейцы и командиры на подручных средствах (лодках, плотках и т.п.) начинали переправу на правый берег реки. Повсюду шла ожесточенная перестрелка, слышались пулеметные и автоматные очереди, раздавались разрывы снарядов и авиационных бомб.

Тяжелые бои шли в районах Риги, Плявинаса, Екабпилса, Крустпилса.

В этот день в немецкой газете «Фелькишер беобахтер» появилась необычная статья, в которой говорилось: «Русский солдат превосходит нашего противника на Западе своим презрением к смерти. Выдержка и фатализм заставляют его держаться до тех пор, пока он не убит в окопе, или не падет мертвым в рукопашной схватке»¹.

¹ Д.С. Фуллер. Вторая мировая война 1939—1945 гг. М., 1956. С. 161.

Не прекращались боевые действия и в районе Даугавпилса. Переправившиеся на правый берег Западной Двины соединения 4-й танковой группы начали теснить на северо-восток части 27-й армии, понесшие большие потери в боях за Даугавпилс. Ожесточенные бои шли у Резекне и Дагды. 27-я армия с трудом сдерживала атаки противника, поддержанного авиацией.

Командир 56-го моторизованного корпуса генерал Э. Манштейн был готов продолжать столь успешно начатое наступление, но приказ командующего группой армий «Север» четко определял задачу — удерживать захваченный плацдарм.

Впоследствии, анализируя ход боевых действий на Восточном фронте, Э. Манштейн писал: «Если бы мы продолжили, обеспечив охрану переправ через Двину, наступление в направлении на Псков, и танковая группа выдвинула бы другой танковый корпус как можно быстрее через Двину, то противник был бы вынужден, как это уже имело место, бросить на нас только то, что он имел под рукой... Это мнение не поддерживалось Главным командованием... Конечно, если бы мы пытались дальнейшим продвижением удержать фортуны, это было бы азартной игрой. Она могла бы заманить нас и в пропасть.

Следовательно, цель — Ленинград — отодвигалась от нас в далекое будущее, а корпус должен был выжидать у Даугавпилса»¹.

Вечером в Генеральный штаб Красной Армии было направлено очередное донесение командования Северо-Западного фронта²:

Оперативная сводка штаба за 29 июня 1941 года
штаб СЗФ лес 4 км юго-восточнее Резекне

Первое. Рижское направление.

Части 8-й армии вечером 28 июня и в ночь на 29 июня 1941 года, переправились на северный берег реки Западная Двина.

¹ Э. Манштейн. Указ. соч., с. 202.

² ЦАМО РФ, ф. 221, оп. 2467сс, д. 40, л. 60—61.

По сообщению командующего войсками Прибалтийского военного округа, к утру 29 июня 1941 года основные силы 8-й армии переправились.

Точных сведений о расположении каждого соединения армии получить не удалось, связь работает с большими перебоями.

Части 67-й стрелковой дивизии, 28-й мотострелковый полк 28-й танковой дивизии и Рижское пехотное училище отходят из района Лиепаи. Сведений о них нет.

В боях в районе Мешкуйчай погиб со своей оперативной группой командир 12-го механизированного корпуса генерал-майор Шестопапов.

12-й механизированный корпус, имеющий большие потери, собирается в районе станции Кегумс. Решением командующего фронтом части корпуса выводятся в район Мадона.

Второе. Даугавпилское направление.

Предпринятая контратака 28.6.41 г. группой войск 27-й армии (21-й механизированный корпус, сводная дивизия, части 5-го воздушно-десантного корпуса) с целью захвата Даугавпилса положительных результатов не дала, наши части к утру 29.6.41 г. отошли на новый оборонительный рубеж: озеро Вырочно, озеро Лукнас-эзерс, река Дубна.

В боях участвует 226-я пехотная дивизия, усиленная одним артиллерийским полком и группой танков.

В районе Плявинас противник сосредоточил не менее пехотной дивизии с танками и в ночь на 29.6.41 г. переправил на плотках до двух пехотных полков с танками на северный берег реки Западная Двина.

Крустпилс занят противником, откуда он ведет дальнейшее наступление силой до двух пехотных дивизий с танками.

Начальник штаба Северо-Западного фронта
генерал-лейтенант П. Кленов

Заместитель начальника оперативного отдела
штаба фронта
полковник С. Киносян.

Боевые действия на рубеже Западной Двины продолжались и **30 июня**. Противник непрерывно перебрасывал

подходившие мотопехотные и пехотные соединения за реку и вел бои по расширению плацдармов на ее правом берегу.

Одновременно командование 1-го армейского корпуса вермахта получило приказ прочесать местность южнее Риги, чтобы уничтожить еще остающиеся на левом берегу реки части Красной Армии.

В эти дни и позднее к Западной Двине продолжали выходить и переправляться на ее правый берег отступавшие части Северо-Западного фронта. Но они уже были не в состоянии организовать оборону, поскольку понесли в приграничных сражениях большие потери в личном составе и

Положение войск Северо-Западного фронта на 30 июня 1941 года

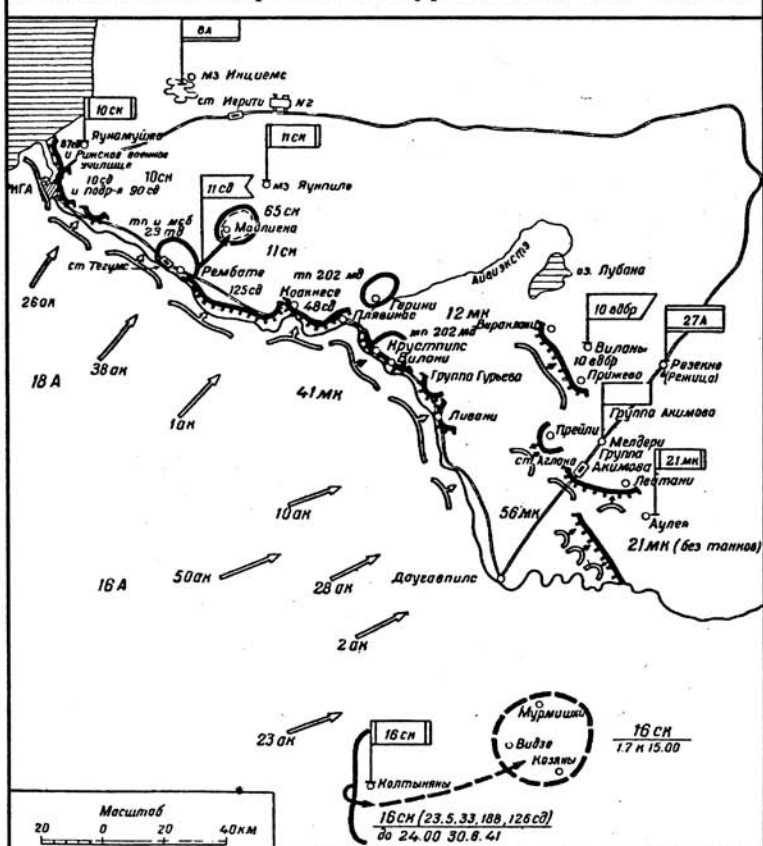

артиллерии (около 60—70%)¹ и нуждались в переформировании и срочном пополнении личным составом и вооружением.

30 июня с новой силой разгорелись бои за столицу Латвии. В 3 часа утра части 26-го армейского корпуса противника, переправившись в 15 км юго-восточнее Риги, прорвали оборону Красногвардейского полка 22-й мотострелковой дивизии войск НКВД и двинулись по Московскому шоссе к городу.

Противостоять их натиску было некому. Немногочисленный гарнизон, имея слишком мало орудий, под сильным натиском врага начал отходить на северо-восток, неся большие потери.

Отряды гитлеровцев прорвались к мостам и после короткого боя сумели захватить их, что значительно осложнило положение 8-й армии. По приказу ее командующего в районе города были сосредоточены части 10-го стрелкового корпуса, которым было поручено отбить мосты у противника.

У мостов разгорелись жаркие бои, несколько раз они переходили из рук в руки. С помощью подошедших к переправе частей Северо-Западного фронта они были отбиты, и переправа войск 8-й армии продолжалась. В этот день через реку сумели переправиться остатки 90-й стрелковой дивизии, липайской группировки войск, Рижское училище и ряд других частей, закрепиться и занять оборону им не удалось.

Вечером вражеские отряды предприняли очередную попытку захватить мосты. Видя, что удержать их невозможно, командование 8-й армии разрешило взорвать находившиеся в черте латвийской столицы автомобильный, понтонный и железнодорожный мосты. Мощные взрывы потрясли окрестности, благодаря этому противник был на некоторое время задержан на Западной Двине у Риги.

Продолжались ожесточенные бои за переправы возле Яунелгавы и Плявинаса. В течение ночи противник восемь раз предпринимал попытки переправиться через Западную Двину, но его атаки были отбиты воинами 12-го ме-

¹ ВИЖ. 1974. № 7. С. 83.

ханизированного корпуса, державшими оборону на этих участках¹.

А в это время вражеские войска продолжали сосредоточиваться на северном берегу Западной Двины возле Крустпилса и Даугавпилса. Возникла угроза флангового удара по соединениям 8-й армии.

О подготовке противника к наступлению командующему Северо-Западным фронтом Ф.И. Кузнецову стало известно из донесений воздушной и наземной разведки. Справедливо полагая, что обескровленные войска фронта не смогут сдержать натиск врага и что им вряд ли удастся избежать полного разгрома, командующий решил отвести соединения 8-й и 27-й армий на линию старых укрепрайонов — Псковского, Островского и Себежского. Ф.И. Кузнецов рассчитывал, что они с помощью подходивших резервов сумеют остановить продвижение гитлеровцев.

Выработав решение, штаб Северо-Западного фронта поставил перед командованием 8-й армии задачу — начать отвод войск в ночь с 30 июня на 1 июля в Псковский и Островский укрепрайоны, удерживая оборону на двух промежуточных рубежах. По всему фронту отхода войскам предписывалось уничтожать мосты, разрушать железные и шоссейные дороги, устраивать различные завалы.

Уцелевшие подразделения 12-го мехкорпуса командующий приказал перебросить в район Мадоны, на левый фланг 8-й армии, чтобы прикрыть стык с частями соседней 27-й армии.

Получив приказ, 10-й стрелковый корпус вечером 30 июня начал отход на Сигулду, а 11-й стрелковый корпус — на Эргли.

Командованию 27-й армией разрешалось начать отвод войск только после выхода соединений 8-й армии на линию Гулбене — озеро Лубана с целью предотвратить удар бронетанковых сил противника по ее открытому левому флангу.

Защиту восточного побережья Финского залива, от Пярну до Риги, генерал-полковник Ф.И. Кузнецов возло-

¹ Сборник боевых документов..., вып. 33, с. 55.

жил на Военный совет 8-й армии. 3-й отдельной стрелковой бригаде поручалось при поддержке кораблей Балтийского флота организовать оборону островов Эзель и Даго.

Командующий Северо-Западным фронтом докладывал о результатах боевых действий своих войск за истекший день¹:

Начальнику Генерального штаба Красной Армии
Начальникам штабов
Западного и Северного фронтов
Оперсводка № 06 к 5.10 30.6.41
штаб СЗФ Псков

Первое. Противник, по-прежнему развивает удар в направлениях: Крустпилс, Псков; Даугавпилс, Псков; вспомогательный удар наносит на Ригу.

Второе. В течение 30.6.41 г. наши части, оказывая сопротивление, продолжали отход на северный берег р. Западная Двина.

Третье. 8-я армия в течение дня занимала оборону по северо-восточному берегу р. Зап. Двина и после отхода приводила части в порядок.

В районе Крустпилс, на западном берегу р. Зап. Двина, сосредоточено замаскированных около 350 танков.

Связь со штабом армии только по радио с большими перебоями. Точное положение частей армии не установлено. Посланы делегаты.

Четвертое. 27-я армия ведет сдерживающие бои, прикрывая направление Даугавпилс, Псков.

10-я воздушно-десантная бригада 5-го воздушно-десантного корпуса (667 человек, 7 орудий) к исходу 30.6.41 г. вышла на рубеж юго-западный берег оз. Лубана, Сондори. В 11.00 30.6.41 г. вела бой с отдельными танками противника.

Группа генерала Акимова:

1-й стрелковый полк (300 человек) занимает район обороны Бебры, Яшмуйжа.

¹ Там же, вып. 34, с. 83—84.

46-я моторизованная дивизия* (400 человек, 7 орудий) обороняет ст. Аглона, оз. Бети.

201-я воздушно-десантная бригада (400 человек) обороняет (иск.) оз. Бети, Шумская.

185-я моторизованная дивизия (2259 человек, 23 орудия и 33 орудия противотанковой обороны) обороняет рубеж (иск.) Шумская, (иск.) Краслава.

42-я танковая дивизия (270 человек, 14 орудий, 7 танков) действует в районе Краслава и южнее.

Перед фронтом южной группы армии действует 256-я пехотная дивизия, до двух полков пехоты невыясненной нумерации, 3-я танковая дивизия, 48-й, 46-й и 3-й артиллерийские полки и до одного мотоциклетного полка.

Связь со штабом армии действовала с большими перебоями и только к 24.00 30.6.41 г. была восстановлена. Посланы делегаты.

Пятое. Укрепленные районы.

Псковский и Островский укрепленные районы заняты девятью пулеметными ротами и двумя сводными отрядами Управления начальника строительства; в резерве — батальон политкурсов Ленинградского училища; противотанковой артиллерии нет.

46-я танковая дивизия, занимающая район Опочка, не имеет противотанковых орудий, боеприпасов и пулеметов.

Шестое. Тылы армии до сих пор не организованы; очень много людей безоружных и необмундированных. Случаи самовольного ухода с фронта продолжают иметь место.

Седьмое. Сведений об 11-й армии нет.

Восьмое. Военно-воздушные силы Северо-Западного фронта в течение 30.6.41 г. уничтожили танки, артиллерию и моторизованные колонны противника в районах Крустпилс, Ливани, Даугавпилс, не допуская их выхода на восточный берег р. Зап. Двина.

Разрушали переправы через р. Зап. Двина на участке Крустпилс, Даугавпилс.

Прикрывали железнодорожные узлы Псков, Остров, Идрица и действия бомбардировочной авиации.

* Так в документе.

Девятое. Штаб Северо-Западного фронта — лес 12 км южнее Псков.

Начальник штаба Северо-Западного фронта
генерал-лейтенант Кленов
Начальник оперативного отдела
комбриг Щекотский.

1 июля соединения 10-го стрелкового корпуса отошли за реку Гауя, и немцы вошли в опустевшую Ригу. Отход войск 8-й армии вынудил корабли КБФ оставить порты Рижского залива и перейти в Таллинн.

В районе Плявинаса продолжались ожесточенные бои. Здесь насмерть стояли уцелевшие подразделения танковых полков 28-й дивизии, срывая попытки противника переправиться на этом участке и продвинуться в восточном направлении.

Вражеские войска неоднократно атаковали позиции танкистов, по ним непрерывно наносила бомбовые удары авиация, но они стойко держали оборону. Воины дивизии не отступили даже тогда, когда немцы обшли фланги наших частей. Сражение длилось целые сутки. Но только получив приказ, 28-я танковая дивизия с боями стала отходить в направлении Мадона — Гулбене — Псков.

В 7 часов утра части 48-й стрелковой дивизии, не поставив в известность командование 12-го мехкорпуса, начали отступать на северо-восток. Из-за этого в тяжелое положение попали соседние соединения. 202-я моторизованная дивизия, занимавшая оборону на рубеже Плявинас — Крустпилс, была атакована пехотой противника, переправившейся через реку Айвиексте. Попытки отбросить ее обратно за реку не увенчались успехом. Понеся большие потери, части 202-й моторизованной дивизии вынуждены были отойти в северном направлении.

Остатки 23-й танковой дивизии во второй половине дня начали отход, прикрывая отступающие части 12-го мехкорпуса.

Еще 29 июня Ставка Главного Командования поставила перед Военным советом Северо-Западного фронта задачу: продолжая бои на рубеже Западной Двины, одновременно организовать оборону по реке Великая, опираясь

на Псковский и Островский укрепрайоны, и не допустить прорыва противника на новгородско-ленинградском и старорусском направлениях.

Для усиления войск фронту передавались из резерва Ставки 22-й, 24-й и 41-й стрелковые корпуса. С Северного фронта сюда же перебрасывался 1-й механизированный корпус. Наконец в состав фронта пришло первое пополнение после начала боевых действий. Но передислокация названных соединений только началась.

Большую силу представлял собой передаваемый Северо-Западному фронту 1-й механизированный корпус под командованием генерал-майора М.Л. Чернявского, входивший ранее в состав Ленинградского военного округа. Он включал в себя 3-ю танковую дивизию (командир — полковник К.Ю. Андреев), 21-ю танковую дивизию (командир — полковник Л.В. Бунин), 163-ю моторизованную дивизию (командир — генерал-майор И.М. Кузнецов), 5-й мотоциклетный полк, 50-й отдельный мотоинженерный батальон и другие части.

Корпус имел на вооружении свыше 1000 танков, его подразделения и танковые экипажи имели боевой опыт, полученный в советско-финляндской войне.

Согласно приказу Генерального штаба, 1-му корпусу предстояло к 10 часам 30 июня сосредоточиться в районе Острова (без одной из танковых дивизий) и перейти в подчинение Военного совета Северо-Западного фронта. Танки и артиллерия на тракторной тяге, гусеничные машины перевозились эшелонами, остальные подразделения следовали походным маршем.

Местом дислокации соединений 22-го стрелкового корпуса (180-я и 182-я сд) являлся район Порхова. В его задачу входило к 1 июля занять позиции на участке Подсевы — Горки — Порхов и быть готовым к ведению боевых действий фронтом на юг и юго-запад.

24-й стрелковый корпус (11-я, 181-я и 183-я сд) 29 июня получил приказ: в ночь на 1 июля начать движение в район (иск.) Остров, (иск.) Опочка, Новоржев, где пополниться, реорганизоваться и занять оборону по рубежу реки Великая. Командованию корпуса поставлена задача на подготовку перед фронтом обороны мощной полосы заграждений против танков.

Но войскам корпуса предстояло пройти длинный путь до обусловленного места сбора. В это время 181-я стрелковая дивизия находилась в районе Гулбене. Утром 1 июля части дивизии походным порядком двинулись по маршруту Гулбене — Литене — Балвы — Виляка — Носов — Аугшпиле — Опочка. Таким образом 183-я стрелковая дивизия должна была перебазироваться из района Риги к Опочке.

41-й стрелковый корпус (111-я, 118-я и 235-я сд, а также другие его подразделения) под командованием генерал-майора И.С. Кособуцкого с 30 июня начал выгружаться на станциях Псков и Черская. Ему поручалось к 1 июля занять оборону на рубеже Псков — Остров — Выставка, обустроить оборонительные и полевые позиции заданных укрепрайонов, установить там противотанковые заграждения.

Слева от соединений 41-го стрелкового корпуса, в Себежском укрепрайоне, расположились части 170-й стрелковой дивизии Западного фронта.

Силами строительных отрядов Псковский, Островский и Себежский укрепрайоны спешно приводились в боевую готовность. Все оборонительные сооружения были консервированы. Закладывались мешками с песком амбразуры дотов, в огневых точках устанавливались столы для пулеметов.

В районе Опочки строился полевой оборонительный рубеж протяженностью 25 км. Перед укрепрайонами размещались противотанковые и противопехотные препятствия, рылись окопы, доты соединялись между собой ходами сообщения. Сюда начали перебрасываться пулеметные батальоны. Все мосты через реку Великая на случай неожиданного прорыва противника были подготовлены к взрыву.

При своевременном сосредоточении войск Северо-Западного фронта на линии старых укрепрайонов последние могли бы сыграть важную роль в боевых действиях против соединений группы армий «Север». Вот как описывает разведка Главного командования сухопутных сил Германии «линию Сталина» после ее взятия немецкими войсками: она представляла собой «...сочетание бетона, полевых

укреплений и естественных препятствий, танковых ловушек, мин, болотистых участков вокруг фортов, искусственных водоемов, окружающих дефиле, полей, расположенных вдоль траектории пулеметного огня. Вся ее протяженность вплоть до позиций обороняющихся была замаскирована с неподражаемым искусством. Вдоль фронта построены и размещены на искусно выбранных огневых позициях не менее десятка барьеров, тщательно замаскированных и защищенных от легких бомб и снарядов калибра 75—100 мм. Тысячи сосновых стволов закрывали окопы, которых наступающие не могли обнаружить, пока не становилось слишком поздно. На 3 километра позади, на участках длиной 10—12 километров, в землю на глубину более метра зарыты три ряда сосен. За этим препятствием простирается засека из деревьев, спиленных на метр от земли, верхушки которых направлены навстречу противнику и опутаны колючей проволокой. Бетонные пирамиды усиливают это ограждение»¹.

Болотистая местность, сосредоточение крупных армейских соединений на главных направлениях ударов немецко-фашистских войск должны были задержать дальнейшее продвижение врага на этом участке и стабилизировать оборону Северо-Западного фронта.

Но, как это часто бывало, вмешался Генеральный штаб, не зная действительной обстановки на фронте. Ставка срочно связалась с командующим Северо-Западным фронтом и потребовала остановить противника на рубеже Западной Двины, не допуская отвода войск со своих позиций.

Неизвестно, кто в те дни возглавлял фронт (генерал Ф. Кузнецов или генерал П. Собенников, хотя по документам смена произошла 4 июля), но спорить с Генеральным штабом командующий не решился. Тогда же был смещен прежний начальник штаба, новым стал генерал-лейтенант Н.Ф. Ватугин.

В войска было отправлено срочное распоряжение — прекратить отход. Командованию 8-й и 27-й армий предстояло развернуть очередную наступательную операцию, целью которой являлась ликвидация захваченных немца-

¹ А. Кларк. План «Барбаросса». М., 2002. С. 37.

ми плацдармов на северном берегу Западной Двины и восстановление обороны на ее рубежах.

Как видим, высшее командование Красной Армии за прошедшие с начала войны дни ничему не научилось. Оно по-прежнему полагало, что очередное наступление коренным образом изменит ситуацию, а поэтому и проигнорировало данные разведки, свидетельствующие о том, что противник сосредоточил против войск Северо-Западного фронта свыше четырех пехотных, трех танковых и одной моторизованной дивизий. Причем основная вражеская группировка (не менее армии) была развернута на линии Крустпилс — Даугавпилс¹. Гитлеровцы готовились в наступление, осуществляя силовую разведку в направлениях Варакляны — Виляны — Малта.

Удержать бы армиям противника на обозначенных рубежах отхода — уже этого было бы достаточно, но Ставка требовала — наступать и еще раз наступать. Да, дорого приходилось платить бойцам и командирам Красной Армии за эти совершенно не продуманные решения высшего командования. Ко всему прочему новые распоряжения не были доведены до всех, уже начавших отход частей 8-й и 27-й армий.

Получив указания из штаба фронта, командующий 8-й армией поставил перед войсками следующие задачи:

— 10-му стрелковому корпусу — наступать в направлении Риги;

— 11-му стрелковому корпусу — овладеть районами Огре, Кокнесе и закрепиться на рубеже Западной Двины;

— 12-му мехкорпусу во взаимодействии с частями 27-й армии уничтожить крустпилсскую группировку противника и ликвидировать захваченные им плацдармы на Западной Двине. Приказом командующего 8-й армией командиром 12-го мехкорпуса был назначен полковник Гринберг, начальником штаба — полковник Разинцев.

Командующий 27-й армией Н.Э. Берзарин, еще не имея приказа о наступлении, вечером 1 июля дал разрешение на отход войск на рубеж озеро Лубана — Резна. Новое

¹ ЦАМО РФ, ф. 221, оп. 10656с, д. 1, л. 19—21.

распоряжение из штаба фронта пришло лишь утром 2 июля. Тогда командующий отдал войскам приказ о наступлении, к которому привлекались сильно ослабленные в предыдущих боях части 21-го механизированного корпуса, 10-й воздушно-десантной бригады, сводной группы генерала С.Д. Акимова и переданная в распоряжение армии 163-я моторизованная дивизия генерал-майора И.М. Кузнецова (1-й механизированный корпус).

И как читатель догадывается, командование фронта допустило очередной промах: еще не сосредоточив 1-й мехкорпус, оно уже раздергивает его соединения по частям, лишая себя сильной ударной единицы.

В этой неразберихе и суматохе произошло то, что и должно было произойти, — одни части отходят к реке Великая, другие закрепляются на занимаемых рубежах, третьи готовятся к наступлению.

Командование фронтом докладывало в Москву¹:

Начальнику Генерального штаба Красной Армии
Оперативная сводка № 08/оп к 1.15 2.7.41 г.
штаб СЗФ Псков

Первое. Войска Северо-Западного фронта продолжают оказывать сопротивление наступающему противнику в направлениях: Рига, Псков; Крустпилс, Мадона; Даугавпилс, Резекне.

Второе. Новых данных о положении частей 8-й армии не получено. Армии поставлена задача ликвидировать прорвавшиеся части противника в районе Крустпилс.

181-я стрелковая дивизия, обороняющая район Мадона, передана в подчинение командующего 8-й армией.

Остатки 12-го механизированного корпуса (35 танков) сосредоточены в районе мз. Цирсты (район ст. Луксты). Механизированному корпусу поставлена задача нанести удар противнику в районе Мадона.

Третье. Части 27-й армии в течение дня отражали атаки противника в районе Варакляны. В направлении Резекне противник подошел к Малта.

¹ Сборник боевых документов..., вып. 34, с. 98.

Четвертое. Сосредоточивающиеся части:

а) 41-й стрелковый корпус — продолжает сосредотачиваться в районе Псков, Остров;

б) 1-й механизированный корпус в составе одной танковой дивизии и моторизованной дивизии сосредоточился в районе Псков;

в) 22-й стрелковый корпус — сосредоточивается в районе Порхов, Подсевы, Горы;

г) 24-й стрелковый корпус — сосредоточивается в районе (иск.) Остров, (иск.) Опочка, Новоржев.

Начальник штаба Северо-Западного фронта

генерал-лейтенант Н. Ватутин

Начальник оперативного отдела

комбриг Щекотский.

2 июля 1941 года сконцентрированные на северном берегу Западной Двины войска группы армий «Север» в 5 часов утра перешли в наступление по всей линии фронта, от Риги до Краславы. В нем принимали участие 10 дивизий противника (3 танковые, 3 мотопехотные, 4 пехотные), выдвинувшись с рубежа Крустпилс — Даугавпилс в направлении Пскова.

Основной удар наносила 4-я танковая группа. 41-й моторизованный корпус генерала Рейнгардта действовал в направлении Остров — Псков, атакуя стык частей 8-й и 27-й армий Северо-Западного фронта. 56-й моторизованный корпус генерала Манштейна прорывал оборону 27-й армии в направлении Резекне — Опочка. Наступавшие вражеские соединения активно поддерживала авиация люфтваффе, безраздельно господствующая в воздухе.

Войска Северо-Западного фронта, оказавшиеся в непонятной ситуации (то ли они наступают, то ли отходят), не смогли отразить атакующего противника и начали беспорядочный отход по расходящимся направлениям: большинство соединений 8-й армии отступали в Эстонию, части 27-й армии отходили на восток, к реке Великая, части 11-й армии — к Невелю.

Вклинившись в разрыв между войсками 8-й и 27-й армий, 41-й моторизованный корпус врага за день продвинулся на 50 км, овладев городом Мадона.

Для ликвидации прорыва на этот участок был брошен 12-й мехкорпус, у которого почти уже не оставалось танков и артиллерии. Тем не менее он оказывал противнику яростное сопротивление, пытаясь остановить его дальнейшее продвижение.

Храбро сражались остатки частей и соединений Северо-Западного фронта. 7-часовой непрерывный бой вели в районе Мадоны воины 28-го мотострелкового полка. Ожесточенные бои шли за Сигулду и станцию Луксты.

Трое суток на рубеже Сигулда — Цесис держалась 22-я мотострелковая дивизия войск НКВД. Подчиненная командиру 10-го стрелкового корпуса, она, находясь в арьергарде, только по приказу начала отход, прикрывая отступающие соединения корпуса.

Понесшая огромные потери в предыдущих боях, не получая пополнения, 8-я армия вынуждена была отходить, отражая непрерывные вражеские атаки. Вот как характеризовало состояние частей армии командование Северо-Западного фронта:

«10-я стрелковая дивизия — 98-й стрелковый полк в боях в районе Ретавас, Варняй, почти полностью уничтожен; от 204-го стрелкового полка с 1-м дивизионом 140-го гаубичного артиллерийского полка осталось 30 человек без материальной части; 30-й артиллерийский полк имеет одно орудие; 140-й гаубичный артиллерийский полк из 36 орудий потерял 21; 153-й отдельный истребительно-противотанковый дивизион из 18 орудий имеет два.

Части и управление 90-й стрелковой дивизии до сих пор найти не удалось. Отдельные бойцы дивизии присоединены к частям 10-й стрелковой дивизии»¹.

Ожесточенные сражения разгорелись и в полосе обороны 27-й армии. Здесь против частей 10-й воздушно-десантной бригады и сводного отряда генерал-лейтенанта С.Д. Акимова, насчитывавших 4296 человек и 74 орудия² и прикрывающих направление Даугавпилс — Резекне, наступали две танковые и одна мотопехотная дивизии 4-й танковой группы.

¹ Сборник боевых документов..., вып. 34, с. 110.

² ЦАМО РФ, ф. 221, оп. 2467, д. 40, л. 82, 83.

Сосредоточив ударные силы в районе Даугавпилса, соединения вермахта сильным ударом прорвали неустойчивую оборону наших частей на рубеже Эксти — Сомерсет и устремились к Резекне. Передовые отряды гитлеровцев в 7.20 вышли к местечку Андрупене, а в 9.00 — к местечку Черная.

Потери 10-й воздушно-десантной бригады, ведущей бои в районе Виляны, были настолько велики, что она была вынуждена начать беспорядочный отход. В район Малты под сильным ударом бронетанковых сил вермахта отступила и группа генерала С.Д. Акимова. К исходу дня части 56-го моторизованного корпуса генерала Манштейна находились в 25 км южнее города Резекне.

Командование 27-й армии, пытаясь предотвратить прорыв к Резекне, старалось сделать все возможное, чтобы организовать оборону. Задерживались отходящие с позиций части, подразделения и отдельные группы бойцов. Здесь формировались новые отряды, которые отправлялись на боевые позиции. На передовую был направлен и батальон охраны штаба 27-й армии.

Благодаря стойкости воинов сводных отрядов и подошедших к ним на выручку частей 163-й моторизованной дивизии генерала И.М. Кузнецова, сдачу Резекне удалось отсрочить на двое суток. Только 4 июля наши обойденные с флангов части были вынуждены отойти от города.

Тяжелая обстановка сложилась и в полосе обороны 21-го механизированного корпуса, в котором оставалось около 4000 человек и небольшое количество боевой техники. На его участке наступление вели 8-я танковая и 3-я моторизованная дивизии, дивизия СС «Тотенкопф», 290-я пехотная и части 121-й пехотной дивизий.

В 11 часов противнику удалось прорвать оборону частей 21-го мехкорпуса и 5-го воздушно-десантного корпуса. Прорыв к Резекне нарушил ее сплошную линию и поставил под удар правый фланг 46-й танковой дивизии, которая под напором врага начала отступление на рубеж озеро Рушоны — Лейтани.

Мощный удар был нанесен по стыку 185-й моторизованной и 42-й танковой дивизий корпуса. Героически сражались воины-танкисты у Лейтани и озер Сивера и Дриз-

да. Позднее генерал Э. Манштейн вспоминал о боях под Резекне: «Сопrotивление противника оказалось более сильным и планомерным, чем в первые дни войны»¹.

Но и гитлеровцам пришлось туго, когда 42-я танковая дивизия, которой командовал полковник Н.И. Воейков, внезапно атаковала моторизованную дивизию СС «Тотенкопф». Тщательно замаскировавшись на огневых позициях в 6 км от Дагды, наши воины из засады ударили по двигавшемуся колонной авангарду эсэсовцев.

В течение часа шел бой с противником, зачастую переходивший в рукопашные схватки. Было уничтожено около 200 вражеских автомашин, 15 бронетранспортеров, 18 орудий и несколько танков. Только немногие из гитлеровских вояк сумели избежать гибели.

Остальные соединения дивизии СС «Тотенкопф» были вынуждены приостановить наступление и развернуться в боевые порядки в 12 км юго-западнее Дагды. До вечера 3 июля советские танкисты удерживали свои позиции в этом районе, отбивая ожесточенные атаки врага и нанося ему ощутимые потери.

Генерал Э. Манштейн впоследствии вспоминал: «В ходе боев я все время должен был оказывать помощь дивизии (мд СС «Тотенкопф». — Р.И.), но не мог предотвратить ее сильно возрастающих потерь. После 10 дней боев три полка дивизии пришлось свести в два»².

Велики были потери и у 56-го моторизованного корпуса Э. Манштейна. Только с 26 по 28 июня 1941 года он потерял 2500 человек личного состава убитыми, а 600 солдат и офицеров попали в плен. Кроме того, корпус лишился 52 танков, 59 орудий, 58 минометов, свыше 600 автомашин и большого количества другого военного снаряжения³.

Следует внимательно и осторожно относиться к данным о потерях германских войск, приводимым в нашей литературе. Вне всякого сомнения, они сильно преувеличены. Если подсчитать все потери вермахта, о которых идет речь в

¹ Э. Манштейн. Указ. соч., с. 203.

² Там же, с. 205.

³ На Северо-Западном фронте, с. 120.

различных источниках, включая военные мемуары, то получится, что наши наземные войска и авиация успели дважды уничтожить 4-ю танковую группу противника еще до прорыва ее к Западной Двине. Тем не менее упомянутая группа продолжала продвигаться на восток, нанося войскам Северо-Западного фронта удар за ударом.

По данным, приведенным генералом Гальдером, все потери вооруженных сил Германии на всем советско-германском фронте в период с 22 по 30 июня 1941 года составили 41 087 человек¹.

К исходу дня немцев все-таки удалось задержать на рубеже Сакстагала — Малта — Луни — озеро Сивера. Вечером командование Северо-Западного фронта докладывало в Генеральный штаб Красной Армии о результатах боевых действий за день²:

Оперсводка № 10/оп к 20.30 штаб СЗФ Псков

Первое. Войска Северо-Западного фронта в течение дня на рижско-псковском направлении отходили в северо-восточном направлении, а на остальных направлениях отражали атаки мотомеханизированных частей и пехоты противника.

Второе. Части 8-й армии под давлением мотомеханизированных частей противника, главным образом из района Крустпилс (здесь установлено до трех танковых дивизий, предположительно 1-я, 7-я и эсэсовская танковые дивизии), отходили на фронт р. Гауя, Сигулда, ст. Луксты, Мадона.

Всего перед фронтом армии установлено не менее двух—трех пехотных дивизий и до двух танковых дивизий. Подробных данных о положении частей армии не имеет. Проводная связь целый день отсутствовала, радиосвязь работала с большими перебоями.

Третье. Части 27-й армии в течение дня отражали атаки танков и пехоты противника в районе Виляны, Прейли и на рубеже ст. Аглона, Лейтани, оз. Сивера.

¹ Ф. Гальдер. Указ. соч., с. 53.

² ЦАМО РФ, ф. 221, оп. 2467сс, д. 40, л. 183—185.

К исходу дня армия удерживает фронт оз. Лубана, Виланы, Прижево, Прейли, ст. Аглона, Лейтани, оз. Сивера.

Перед фронтом армии установлено: 226-я и 18-я пехотные и 3-я моторизованная дивизии. Части армии имеют в своем составе 3200 штыков, 95 орудий и 80—90 танков.

С утра 3.7.41 г. армия готовится провести частную операцию — контрудар — в направлении Даугавпилс. Для этой цели к исходу 2.7.41 г. выводится в район Резекне 163-я моторизованная дивизия 1-го механизированного корпуса с подчинением ее командующему 27-й армией.

Четвертое. В ночь сосредоточивающиеся соединения:

а) 1-й механизированный корпус (без одной танковой и 163-й моторизованной дивизий) — в лесах в районе ст. Торошино, Подборовье (18—20 км северо-восточнее Псков).

б) 41-й стрелковый корпус (118-я, 111-я и 235-я стрелковые дивизии) с 1.7.41 г. начал выгружаться на ст. Псков, ст. Черская. До 18.00 2.7.41 г. прибыло 11 эшелонов 111-й стрелковой дивизии, 13 эшелонов 118-й стрелковой дивизии и 3 эшелона на подходе и 6 эшелонов управления 41-го стрелкового корпуса. Перевозки идут с большим опозданием.

По окончании сосредоточения корпус имеет задачу оборонять участок Псков, Остров, Выставка.

в) 22-й стрелковый корпус: 180-я стрелковая дивизия сосредоточилась в районе Порхов, 182-я стрелковая дивизия с 1.7.41 г. в движении из района Петсери в Порхов.

г) 24-й стрелковый корпус: 181-я стрелковая дивизия — с 1.7.41 г. в движении из района Гулбене в район Остров, 183-я стрелковая дивизия — в движении из района Цесис в район Остров.

Пятое. Военно-воздушные силы фронта в течение ночи на 2.7.41 г. и днем разрушали переправы на р. Зап. Двина у Якобштадт, Плявиняс, Крустпилс, Ливани, Даугавпилс.

Вели атаки по скоплениям и колоннам мотомеханизированных частей, пехоты и артиллерии противника в районах:

а) Яунелгава, Мадона, Крустпилс;

б) Резекне, Ливани, Варакляны;

в) Даугавпилс, Краслава, Дагда.

Уничтожали авиацию противника на аэродромах Даугавпилс, Ликсна.

Прикрывали:

а) марш 163-й моторизованной дивизии из района Псков в Резекне;

б) Псков, Остров;

в) действия бомбардировочной авиации.

Начальник штаба Северо-Западного фронта

генерал-лейтенант Ватутин

Начальник оперативного отдела фронта

комбриг Щекотский.

3 июля основные силы 4-й танковой группы вермахта продолжали с боями продвигаться вперед, обходя узлы сопротивления и опережая отходящие войска Северо-Западного фронта. К исходу дня 6-я танковая дивизия 41-го моторизованного корпуса генерала Рейнгардта прорвалась в район севернее Резекне, преградив путь войскам 27-й армии к отступлению на линию укрепрайонов в направлении Острова.

Под ударами 56-го моторизованного корпуса противника части 27-й армии начали отход к Пушкинским Горам и в направлении Опочки. Вечером ее отдельные подразделения вели бои в районе озера Лубана, юго-восточнее Резекне, у Кауната и юго-западнее Дагды. После тяжелых сражений на рубеже Западной Двины в составе соединенной армии оставалось всего около 8000 воинов¹.

Стойко держался на своих позициях 21-й механизированный корпус. Но возникла реальная угроза прорыва 56-го моторизованного корпуса вермахта в тылы наших войск. Тогда командующий 27-й армией генерал Н. Берзарин отдал приказ об отводе частей корпуса на рубеж Лудза — Лаудери, который приказал удерживать до конца дня 4 июля.

Вечером 3 июля соединения 46-й танковой и 185-й моторизованной дивизий начали отход. Труднее всех пришлось 42-й дивизии, оборонявшейся под Дагдой. Против-

¹ На Северо-Западном фронте, с. 125.

ник пытался обойти с флангов и отрезать от остальных войск столь досадившее ему в прошедших боях воинское соединение. Умело применяя тактику сдерживания противника, дивизия с боями медленно отходила с рубежа на рубеж.

В арьергарде, прикрывая отход, действовал 42-й мотострелковый полк майора Горяинова, который в бою северо-западнее Дагды разгромил штаб 121-й пехотной дивизии вермахта. Тогда погиб и командир этой дивизии генерал-майор Ланцелло. Это был первый убитый на Северо-Западном фронте немецкий генерал.

Но и потери 21-го мехкорпуса были велики, в частях осталось около 10 танков, почти вся его артиллерия так и

Боевые действия войск 27-й армии 29 июня—5 июля 1941 года

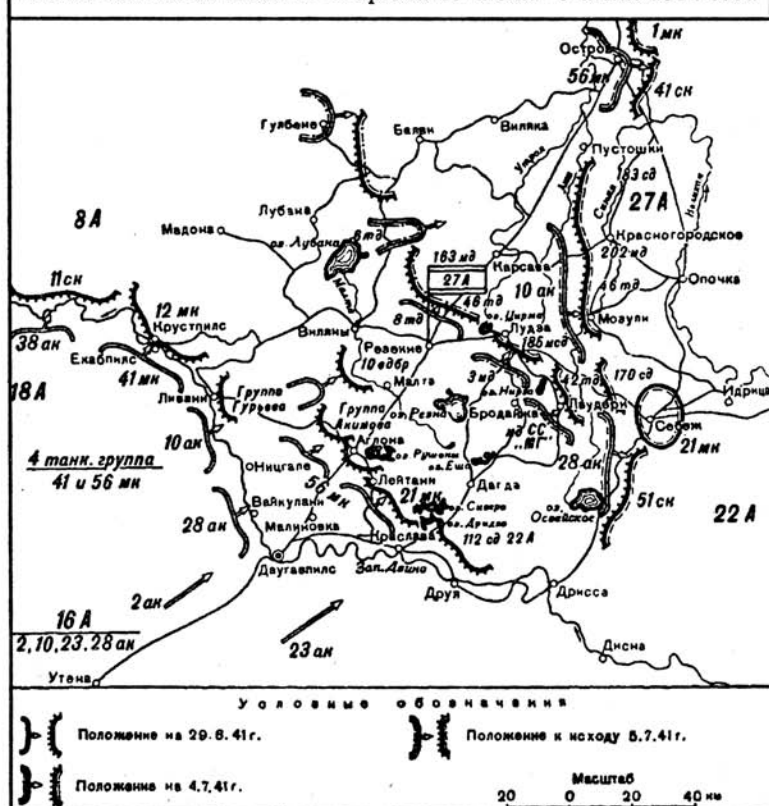

осталась навсегда на боевых позициях у Западной Двины. К исходу дня входящая в его состав 185-я моторизованная дивизия отошла в район Бродайжи.

В это время 3-я моторизованная дивизия противника вышла в район озера Еша, полностью разобшив соединения 21-го мехкорпуса.

К утру 4 июля части 42-й танковой и 185-й моторизованной дивизий, другие корпусные части (всего около 4000 человек) вышли на рубеж Лудза — Лаудери, но сдержать натиск врага не смогли и вечером 4 июля начали отход к Себежу и Опочке, оставляя территорию Латвии.

Не удалось остановить гитлеровцев и другим частям 27-й армии на линии озеро Лубана — озеро Цирна — Лудза. Обойденные противником с левого и правого флангов, они после тяжелых боев начали отход за реку Лжа.

В связи с отступлением 27-й армии трудная ситуация возникла на левом фланге 8-й армии. Попытка ее соединений закрепиться на рубеже река Гауя — Сигулда — Эргли — Мадона не удалась. 1-я танковая дивизия вермахта опередила наши отступающие войска и к исходу дня захватила Гулбене.

Попытки частей 12-го мехкорпуса остановить дальнейшее продвижение противника, несмотря на героизм воинов, не дали результатов. 202-я моторизованная дивизия, понеся большие потери, была отброшена от Гулбене. До 22 часов на участке Папули — Паткуле сдерживали врага остатки 23-й танковой дивизии, которая начала отход на северный берег реки Тырза лишь после того, как немцы обошли ее с флангов.

6 июля оставшиеся соединения 12-го мехкорпуса (23-я тд, 28-я тд, 202-я мд) были выведены в резерв фронта. К этому времени в танковых дивизиях остались считанные единицы боевой техники и вооружения.

Позже управление 28-й танковой дивизии передало входившие в его состав мотострелковый полк, гаубичный артиллерийский полк и уцелевшие танки в другие части 8-й армии, а штаб с оставшимся личным составом частей отбыл в район поселка Красные Станки (около 30 км восточнее Новгорода) на переформирование. В районе Веретье —

Прилуки началось переформирование и 23-й танковой дивизии.

К исходу дня главные силы гулбенской группировки противника прорвались в район Алуксне. Войскам 8-й армии были отрезаны пути отхода к реке Великая. Врагу удалось разобщить войска Северо-Западного фронта. Генерал-лейтенант Ф.С. Иванов, новый командующий 8-й армией, принял решение отвести войска на рубеж Салацгрива — Стренчи — Лавры.

Не менее тяжелой была обстановка и на псковско-островском направлении. Отступающие части 8-й и 27-й армий занять оборону на реке Великая так и не смогли.

Не успевали занять подготовленные оборонительные сооружения по линии укрепрайонов и соединения 41-го и 22-го стрелковых корпусов. Передвигавшиеся походным порядком войска 24-го стрелкового корпуса были атакованы прорвавшими фронт бронетанковыми силами врага и понесли большие потери. В районе Виляки — Балва попала под удар танков и авиации противника 181-я стрелковая дивизия, у Лиепны — части 183-й стрелковой дивизии.

Дорога в направлении Острова оказалась неприкрытой, и туда стремительно двинулись подвижные отряды 1-й танковой дивизии вермахта.

В этот день генерал Ф. Гальдер записал в своем дневнике: «В целом теперь уже можно сказать, что задача разгрома главных сил русской сухопутной армии перед Западной Двиной и Днепром выполнена, ... восточнее Западной Двины и Днепра мы можем встретить сопротивление лишь отдельных групп, которые, принимая во внимание их численность, не смогут серьезно помешать наступлению германских войск.

Поэтому не будет преувеличением сказать, что кампания против России выиграна в течение 14 дней»¹.

А командование продолжавшего сопротивление Северо-Западного фронта докладывало в Генеральный штаб итоги боев за 3 июля 1941 года²:

¹ Ф. Гальдер. Указ. соч., с. 47—48.

² Сборник боевых документов..., вып. 34, с. 115—116.

Оперативная сводка № 12/оп к 22.00 3.7.41
штаб СЗФ Псков

Первое. На фронте войск Северо-Западного фронта противник силой не менее трех—четырёх пехотных дивизий и не менее трех танковых дивизий с утра 3.7.41 г. развивает наступление в направлениях:

- а) Мадона, Гулбене;
- б) Даугавпилс, Резекне.

Цель операции немцев, по-видимому, ударом в стык между 8-й и 27-й армиями разобщить их действия с целью уничтожения остатков 8-й армии и выхода в район Псков, для дальнейшего наступления на Ленинград.

В 15 часов противник занял Гулбене силой танкового батальона и моторизованного полка с артиллерией. Главное усилие противник направляет на восток, видимо, для перехвата псковского шоссе.

Второе. Части 8-й армии (штаб армии — лес 3 км севернее Апе) в ночь со 2 на 3.7.41 г. продолжали отход и к утру занимали рубеж Лимбажи, Цесис, мз. Яунпилс, ст. Луксты, мз. Медзула, мз. Дзелзава.

10-й стрелковый корпус в составе 10-й стрелковой дивизии и 22-й мотострелковой дивизии НКВД (650 штыков) отошел на рубеж Лимбажи, Цесис, р. Амата.

11-й стрелковый корпус в составе остатков 125-й и 48-й стрелковых дивизий — мз. Яунпилс, мз. Эргли, мз. Дзвена.

Остатки 12-го механизированного корпуса, ведя подвижную оборону, отошли и к утру 3.7.41 г. занимали рубеж мз. Медзула, мз. Лыззере, мз. Велты, мз. Дзелзава.

202-я моторизованная дивизия 2.7.41 г. вела бой за Мадона, пыталась контратаковать противника в этом районе, но под воздействием артиллерийского и минометного огня отошла в район мз. Дзелзава.

Третье. 27-я армия, с утра 3.7.41 г. ведя сдерживающие бои на рубеже ст. Козраджи, Сакстагала, Ветсружина, ст. Пуполи, Ратинизки, Лудза, в 4 часа 163-й моторизованной дивизией перешла в контратаку из района 7 км севернее Резекне в направлении Дрицени, Виляны.

В результате неоднократных бомбардировок участка Остров — Резекне авиацией противника связь со штабом армии нарушена.

Начальник штаба Северо-Западного фронта
генерал-лейтенант Н. Ватутин
Начальник оперативного отдела
комбриг Щекотский.

В связи со сложной наземной и воздушной обстановкой в полосе Северо-Западного фронта на поддержку его войск подключились основные силы авиации Северного фронта. Но это решение высшего командования Красной Армии было принято слишком поздно.

К этому времени ВВС Северо-Западного фронта понесли огромные потери в боевой технике и личном составе, лишились почти всех своих аэродромов, значительного числа баз и складов. При отступлении и перебазировании на другие аэродромы сжигались, а часто и просто бросались, склады с горючим, боеприпасами, продовольствием, а также авиационная техника, требующая ремонта.

В связи с прорывом бронетанковых сил врага к Западной Двине перед авиацией Северо-Западного и Северного фронтов КБФ и его дальней авиацией Ставка Главного Командования поставила задачу воспрепятствовать форсированию реки, бомбить переправы, места сосредоточения войск противника, подтягивающиеся резервы.

Если в период с 22 по 30 июня 1941 года 25,2% всех боевых вылетов авиации Северо-Западного фронта составляли вылеты на бомбардировку бронетанковых сил противника, то с 1 июля этот процент значительно возрос.

Выполняя указания Ставки, отдельные экипажи 44-го скоростного бомбардировочного полка провели 29 июня 1941 года воздушную разведку расположения войск противника в районах Екабпилса, Крустпилса и Даугавпилса. А уже на следующий день по соединениям 4-й танковой группы нанесли бомбовые удары летчики 8-й авиационной бригады ВВС Балтийского флота, которой командовал полковник Н.К. Логинов.

Не остались в стороне и летчики Северо-Западного фронта, 1-го дальнебомбардировочного авиационного корпуса, 1-го минно-торпедного полка авиации КБФ. Они бомбили переправы противника в полосе от Риги до Краславы, а также в районах Резекне и Гулбене.

С 1 июля 1941 года в боевые действия против гитлеровских войск, сосредоточенных на Западной Двине, включились летчики еще двух бомбардировочных полков 2-й смешанной авиационной дивизии (командир — полковник П.П. Архангельский), перебазировавшейся в полосу Северо-Западного фронта. За четыре первых дня месяца они выполнили на самолетах СБ свыше 530 самолето-вылетов, сбросив на врага около 250 тонн бомб.

С 4 июля на Северо-Западный фронт были переброшены части 41-й авиационной дивизии (командир — полковник И.Я. Новиков) и 39-я истребительная дивизия полковника Е.Я. Холзакова.

Подвергая соединения противника интенсивной бомбардировке, авиация помогала наземным войскам сдерживать напор врага. За 18 дней войны летчики Северо-Западного фронта выполнили около 8000 самолето-вылетов, а бомбардировочная авиация Северного фронта совершила с 1 по 10 июля свыше 1200 самолето-вылетов¹, обрушив на врага сотни тонн бомб.

Отважно сражались в небе советские летчики. Навсегда вошли в историю советских ВВС имена капитанов Л.В. Михайлова и Г.В. Левенца, стрелка-радиста старшего сержанта И.Д. Шереметьева — членов одного из летных экипажей 10-го скоростного бомбардировочного полка.

4 июля 1941 года при бомбежке вражеских колонн на шоссе Резекне — Остров их самолет был подбит зенитным снарядом. И летчики приняли мужественное и бесстрашное решение — направить горящую машину на танковую колонну противника...

Указом Президиума Верховного Совета СССР командиру эскадрильи 10-го сбап капитану Л.В. Михайлову посмертно было присвоено звание Героя Советского Союза, а весь экипаж был награжден орденами СССР.

¹ И.Т. Иноземцев. Указ. соч., с. 43.

5 июля 1941 года в воздушном бою над городом Остров таранил вражеский самолет командир 12-го иап майор П.Т. Тарасов, а 12 июля его подвиг повторил лейтенант Б.И. Жуков из 38-го иап. Таранил противника на земле заместитель командира эскадрильи старший политрук А.И. Анисимов.

Героически сражались летчики 21-го истребительного авиационного полка. В воздушных боях в июле и августе 1941 года они, прикрывая наши наземные части на старорусском и новгородском направлениях, выполнили свыше 2366 боевых вылетов, сбив в воздушных боях 87 вражеских самолетов¹. В дальнейшем летчики полка, переучившись на самолеты ЛаГГ-3, продолжали громить врага в небе Родины.

Стал Краснознаменным героически действовавший на северо-западном направлении 44-й скоростной бомбардировочный полк авиации Северного фронта, гвардейским — 31-й бомбардировочный полк.

19-й гвардейский Рославльско-Катовицкий Краснознаменный авиационный полк — такое название заслужили летчики 7-го дальнебомбардировочного авиационного полка (входил в состав 1-го дбак), наносившие в 1941 году бомбовые удары по вражеским войскам в Прибалтике.

Стали впоследствии гвардейцами и летчики 57-го авиационного полка КБФ, получившего наименование — 7-й гвардейский штурмовой Таллиннский Краснознаменный, ордена Ушакова авиационный полк.

Несмотря на героизм летного состава и самоотверженный труд технического и обеспечивающего персонала, остановить продвижение противника в глубь территории страны авиация не смогла.

Летный состав ВВС Северо-Западного и Северного фронтов, КБФ, 1-го дальнебомбардировочного авиационного корпуса, ведя непрерывные боевые действия с превосходящими силами противника, понес большие потери в материальной части и личном составе.

21-й истребительный авиационный полк за неделю боевых действий из-за бомбовых ударов врага по аэродромам потерял 15 самолетов, в строю осталось только 6 боевых

¹ А.Г. Рытов. Указ. соч., с. 114.

машин¹. Потери 1-го минно-торпедного полка авиации КБФ только за один день 30 июня 1941 года составили 13 бомбардировщиков, сбитых немецкими истребителями и зенитчиками над переправами в районе Даугавпилса.

ВВС Северо-Западного фронта на 10 июля 1941 года располагали лишь 102 исправными боевыми самолетами², а в ВВС Северного — осталось 837 боевых самолетов.

В первые дни войны сама организация боевых действий нашей авиации оставляла желать лучшего. В директиве Ставки Главного Командования от 11 июля 1941 года говорилось: «Истекшие двадцать дней войны наша авиация действовала, главным образом, по механизированным и танковым войскам противника. В бой с танками вступали сотни самолетов, но должного эффекта достигнуто не было»³.

Отважно сражались воины Северо-Западного фронта, но боевая подготовка немецко-фашистских войск, уровень оперативной подготовки их штабов были неизмеримо выше.

Командование группы армий «Север», осуществляя непрерывное наступление, уделяло большое внимание вопросам взаимодействия наземных войск и авиации. Большое значение придавалось четкой организации всех видов разведки.

Ежедневно специально выделенные вражеские воздушные разведчики проводили облет и фотографирование районов, занимаемых советскими войсками. Да и наземная разведка и службы радиопрослушивания у немцев работали успешно. Определенную ответственность за это можно было возложить и на само командование армий, соединений и частей Северо-Западного фронта, которое не обеспечивало секретности переговоров с войсками, допуская серьезные нарушения.

Вот что писал впоследствии о тех днях генерал Н.М. Хлебников (являвшийся в 1941 году начальником артиллерии 27-й армии): «Надо заметить, что в эти дни управление

¹ Там же.

² *И.Т. Иноземцев*. Указ. соч., с. 50.

³ *И.В. Тимохович*. Оперативное искусство советских ВВС в Великой Отечественной войне. М., 1976. С. 219.

войсками шло в значительной степени через гражданские линии. Это, конечно, плохо со всех точек зрения, но иного выхода не было»¹.

Таким образом, командование вермахта и группы армий «Север» имело возможность получить достоверную информацию о планах командования Северо-Западного фронта, а стало быть, предусмотреть и осуществить эффективные ответные меры в отношении наших войск. Подвергая их непрерывным бомбардировкам, противник лишал соединения Северо-Западного фронта возможности вовремя сосредоточиться в западных районах, мешал их отходу на новые оборонительные рубежи, нарушал связь и управление войсками.

Бронетанковые части вермахта, обходя узлы сопротивления войск Северо-Западного фронта, появлялись у них в тылу, вызывая панику и разброд. Подвижные отряды гитлеровцев захватывали важные для обороны рубежи, основные шоссе и грунтовые дороги, перекрывали пути отхода.

Под вражескими ударами с фронта, флангов, тыла, под непрерывными бомбежками наши соединения вынуждены были отступать, что заставляло последовать их примеру и соседние части, которые столь сильного давления со стороны противника не испытывали. Отходя в глубь России, они часто без боя оставляли большие территории.

Анализируя ход боевых действий на Северо-Западном фронте, вступивший в должность главкома северо-западного направления маршал Советского Союза К.Е. Ворошилов писал: «Считаю, что обход флангов наших дивизий противником не может быть обязательным поводом к отводу целого корпуса на новый оборонительный рубеж, то есть отход войск от 10 до 25 километров...

Гораздо целесообразнее и во всех отношениях более правильно на действия противника во фланг нашим войскам отвечать дерзостными ударами по его флангам и тылу, вместо попыток обязательно располагать войска фронтальным порядком, притом ценою оставления больших кусков территории.

¹ На Северо-Западном фронте, с. 122.

Пора нам усвоить, что противник впредь будет стремиться ломать фронт наших частей и бить им во фланг и тыл. И если этой тактике мы не противопоставим свою маневренную тактику, мы вынуждены будем всякий раз в тревоге намечать новые рубежи отводов наших войск...»¹.

Стремительное продвижение противника на восток привело к тому, что многие соединения и части Северо-Западного фронта оказались в окружении в глубоком тылу вражеских войск. После приграничных боев попадали в окружение части 5-й, 23-й, 33-й, 90-й, 126-й, 179-й, 188-й стрелковых дивизий, 2-я и 5-я танковые дивизии, 84-я моторизованная дивизия, штабы 3-го и 12-го мехкорпусов.

Окружение... Оно воспринималось многими офицерами и красноармейцами как нечто трагическое. Отрыв от соседних частей и соединений, отсутствие связи и правдивой информации об обстановке на фронте, единого руководства и управления со стороны вышестоящих штабов, нехватка горючего, боеприпасов и продовольствия, непрерывные атаки отрядов противника со всех сторон, панические слухи — все это воспринималось как катастрофа.

Отрезанные от основных магистралей, совершая переходы по глухим проселочным и лесным дорогам, как правило, отходили к Западной Двине сильно поредевшие в боях дивизии, полки, батальоны. Пробирались отдельные группы бойцов и командиров и просто одиночки, с оружием или без него. Кто-то ехал на машине, кто-то шел пешком, но всех вела вперед единственная цель — выйти к линии фронта и снова стать в ряды защитников Родины.

Находясь в окружении, воины Красной Армии не сложили оружия, как это было в Западной Европе, а продолжали двигаться вперед, нанося удары по тылам и гарнизонам немецких войск.

Генерал Ф. Гальдер писал: «В тылу группы армий «Север» серьезное беспокойство доставляют многочисленные остатки разбитых частей противника, часть которых имеет даже танки. Они бродят по лесам в тылу наших войск. Вследствие обширности территории и ограниченной чис-

¹ В. Кардашов. Указ. соч., с. 298—299.

лённости наших войск в тылу бороться с этими группами крайне трудно»¹.

Несмотря на частые случаи обхода наших частей с флангов, войска группы армий «Север» так и не сумели полностью уничтожить окруженные соединения Северо-Западного фронта. Многие из них, пусть и с большими потерями, сумели пробиться к своим.

В эти летние дни 1941 года из приграничных районов непрерывно выходили к линии фронта большие и малые группы советских воинов. Сумела пробиться к своим войскам и группа воинов 3-го мехкорпуса, возглавляемая генералом А.В. Куркиным. Около двух месяцев пробирались они по лесам Белоруссии и Брянщины к своим, а когда вышли, то составили ядро 8-й танковой бригады, которая с честью продолжала боевые действия на фронтах Великой Отечественной войны.

Выбрались из окружения и многие другие бойцы и командиры Северо-Западного фронта. Несмотря на невзгоды и лишения, они упорно продолжали идти к линии фронта, чтобы вновь включиться в борьбу за свободу и независимость Родины.

В этом и заключалась национальная черта русского характера — не поддаваться трудностям, сражаться до последней возможности.

Генерал Ф. Гальдер с недоумением отмечал в своем дневнике: «На всех участках фронта характерно небольшое число пленных с очень большим количеством трофейного имущества, в том числе и горючего»².

Нельзя забывать и то, что потери частей и соединений Северо-Западного фронта, выходящих из окружения, особенно в материальной части, были очень велики. В основном технику, вооружение, военное снаряжение попросту бросали, хотя иногда и приводили в негодность.

Так, в 33-й стрелковой дивизии после выхода в расположение наших войск насчитывалось всего 500 человек (кое-кто из управления, разведбатальона, отдельного батальона связи, медико-санитарного батальона и других

¹ Ф. Гальдер. Указ. соч., с. 38.

² Там же.

тыловых подразделений) и 6 орудий. Из 126-й стрелковой дивизии, вышедшей к позициям 22-й армии Западного фронта, уцелело всего 2355 бойцов и командиров, а также несколько орудий.

Много вооружения и техники доставалось врагу после боев на оставленной нашими войсками территории. Только 56-й танковый корпус вермахта за 14 дней войны захватил в плен тысячи бойцов и командиров Северо-Западного фронта, 60 самолетов, 316 орудий (включая противотанковые и зенитные), 205 танков и 600 грузовых автомашин¹.

В Прибалтийской оборонительной операции, проходившей с 22 июня по 9 июля 1941 года, войска Северо-Западного фронта потеряли:

- стрелкового оружия — 341 000 единиц;
- танков и САУ — 2523 ед.;
- орудий и минометов — 3561 ед.;
- боевых самолетов — 990 ед.²

Огромный материальный урон понесли в боях 3-й и 12-й механизированные корпуса, оставившие в июне—июле 1941 года почти всю свою материальную часть на территории Прибалтики.

Не меньше пострадала артиллерия фронта. Главком северо-западного направления К.Е. Ворошилов писал в эти дни: «...Если каждый раз... при всяком окружении... будет уничтожаться артиллерия, вместо того, чтобы громить противника, то наши дивизии не только будут ослаблены, они просто перестанут существовать как дивизии»³.

Невосполнимыми были людские потери, дорогой ценой приходилось платить красноармейцам и командирам Северо-Западного фронта за необдуманные приказы и распоряжения высшего руководства Красной Армии.

Вот какие цифры, касающиеся боевого и численного состава войск на 4 июля 1941 года, приводятся в очередном докладе командования фронта⁴:

¹ Э. Манштейн. Указ. соч., с. 211.

² Россия и СССР в войнах XX века. М., 2001. С. 485.

³ В. Кардашов. Указ. соч., с. 299.

⁴ Сборник боевых документов..., вып. 34, с. 117—119.

Начальнику Генерального штаба Красной Армии
генералу армии Жукову

Представляю данные боевого и численного состава войск Северо-Западного фронта.

8-я армия:

10-я стрелковая дивизия: командного состава — 52, младшего командного состава — 81, рядового состава — 429. Всего — 562. Лошадей — 10. Винтовок обыкновенных — 257, автоматических — 76, ручных пулеметов — 5, станковых — 3, ДП — 6, автомашин — 9, повозок — 3, кухонь — 1.

11-я стрелковая дивизия: личного состава — 1450; станковых пулеметов — 6, орудий 45-мм — 1, 122-мм — 3, бронемашин — 1.

48-я стрелковая дивизия: командного состава — 336, младшего командного состава — 348, рядовых — 1365. Всего — 2049. Лошадей — 765. Винтовок — 1445, автоматических — 198, ручных пулеметов — 45, станковых — 26, крупнокалиберных — 3, зенитных — 6, ДП — 89, орудий 45-мм — 15, 76-мм — 12, 76-мм зенитных — 3, 122-мм — 23, 152-мм — 1, автомашин — 91, раций — 14, тракторов — 15.

125-я стрелковая дивизия совместно с корпусными частями 11-го стрелкового корпуса: командного состава — 681, младшего командного состава — 550, рядового состава — 5489. Всего — 6720. Лошадей — 501. Винтовок обыкновенных — 6496, автоматических — 35, ручных пулеметов — 80, станковых — 25, зенитных — 23, ДП — 35, орудий 45-мм — 5, 76-мм — 12, 122-мм — 10, 152-мм — 46, автомашин — 292, мотоциклов — 1, тракторов — 87.

10-й стрелковый корпус с корпусными частями: командного состава — 170, младшего командного состава — 246, рядового — 1439. Всего — 1855. Винтовок обыкновенных — 850, ручных пулеметов — 63, станковых — 11, зенитных — 2, раций — 5, орудий 45-мм — 1, 76-мм — 2, 76-мм зенитных — 26, 122-мм — 26, 152-мм — 9, автомашин — 61, тракторов — 42.

12-й механизированный корпус:

Управление и корпусные части: личного состава — 1550, танков — 32.

23-я танковая дивизия: командного состава — 384, младшего командного состава — 347, рядового состава — 2467. Всего — 3198. Винтовок — 2008, ручных пулеметов — 42, орудий 37-мм — 12, 45-мм — 10, 122-мм — 7, танков — 11, бронемашин — 2, автомашин — 167.

28-я танковая дивизия: командного состава — 464, младшего командного состава — 578, рядовых — 2692. Всего — 3734. Винтовок обыкновенных — 2276, автоматических — 2, минометов — 2, ручных пулеметов — 59, зенитных — 2, ДП — 41, орудий 37-мм — 6, 76-мм — 1, 122-мм — 2, 152-мм — 1, танков — 3, автомашин — 384.

9-я артиллерийская бригада противотанковой обороны: командного состава — 226, младшего командного состава — 356, рядового состава — 1549. Всего — 2131. Винтовок обыкновенных — 1686, автоматических — 6, пулеметов ручных — 27, ДП — 3, орудий 76-мм — 13, 85-мм — 7, автомашин — 64, раций — 12, мотоциклов — 3, тракторов — 3.

Управление 65-го стрелкового корпуса: командного состава — 63, младшего командного состава — 245, рядового — 245. Всего — 553. Винтовок обыкновенных — 286, ручных пулеметов — 3, автомашин — 30, раций — 3.

202-я моторизованная дивизия: командного состава — 114, младшего командного состава — 46, рядового — 875. Всего — 1035. Винтовок — 306, ручных пулеметов — 22, ДП — 2, орудий 76-мм — 2, 122-мм — 6, танков Т-26 — 5, Т-38 — 1.

27-я армия:

Управление армии, 5-й воздушно-десантный корпус, 112-я танковая и 163-я моторизованная дивизии 1-го механизированного корпуса: командного состава — 3715, младшего командного состава — 6088, рядового состава — 22 181. Всего — 31 984. Лошадей — 94. Винтовок — 16 971, автоматических — 1016, минометов — 243, ручных пулеметов — 660, станковых — 151, крупнокалиберных — 36, зенитных — 23, ДП — 1747, орудий 37-мм — 20, 45-мм — 95, 76-мм — 48, 76-мм зенитных — 4, 122-мм — 12, 152-мм — 12, танков — 360, бронемашин — 73, автомашин — 3632, раций — 7.

— Управление 22-го стрелкового корпуса и корпусные части: командного состава — 400, младшего командного со-

става — 340, рядового состава — 1432. Всего — 2172. Орудий 107-мм — 53, 152-мм — 9.

402-й гаубичный артиллерийский полк: личного состава — 1306. Винтовок — 1962, автоматических — 4, ручных пулеметов — 5, орудий 122-мм — 2, 203-мм — 24, автомашин — 112, мотоциклов — 12, тракторов — 104.

110-й гаубичный артиллерийский полк: личного состава — 1538. Орудий 203-мм — 22, автомашин — 112.

Начальник штаба Северо-Западного фронта
генерал-лейтенант Н. Ватутин.

Колоссальные, причем в большинстве своем неоправданные потери понесла авиация Северо-Западного фронта. К 4 июля 1941 года в ее соединениях оставалось всего лишь 153 самолета (6-я сад — 69, 7-я сад — 26, 8-я сад — 29, 57-я сад — 29)¹.

Высокая боевая подготовка солдат, офицеров и генералов немецкой армии, фактор внезапности нападения сделали свое дело: войска Красной Армии на всех фронтах терпели крупные поражения. 8 июля 1941 года Главнокомандующий сухопутными войсками вермахта генерал-фельдмаршал фон Браухич докладывал фюреру: «Из 164 известных русских стрелковых дивизий 89 уничтожены, 46 боеспособны, 18 действуют на второстепенных фронтах, в том числе против Финляндии, и 11 неизвестны»². По нашим данным — за три недели боевых действий были разгромлены 28 дивизий, свыше 70 потеряли до 50% личного состава и боевой техники³.

Быстрое продвижение противника, захват больших территорий в короткое время (темп продвижения немецких войск составлял 26 км в сутки) привели к большим потерям материальных ценностей — складов, военного и другого имущества. Поспешно отходя, наши войска не успевали эвакуировать или уничтожить большие запасы вооружения, горючего, боеприпасов, обмундирования и другого снаряжения.

¹ Сборник боевых документов..., вып. 34, с. 117—119.

² ВИЖ. 1966. № 1. С. 75.

³ ВИЖ. 1966. № 6. С. 10.

Таблица 26. Боевой состав, численность войск и потери личного состава Северо-Западного фронта за период с 22 июня по 9 июля 1941 года

Наименование объединения	Боевой состав войск		Людские потери в операции (человек)			Средне-суточные потери
	количество соединений	численность	безвозвратные	санитарные	всего	
СЗФ	сд — 19, тд — 4, мд — 2, сбр — 1, влбр — 3, УР — 1	440 000	73 924	13 284	87 208	4845
КБФ	часть сил	58 000	1278	—	1278	71
Итого	дивизий — 25 бригад — 4 укрепрайонов — 1	498 000	75 202	13 284	88 486	4916

Генерал Ф. Гальдер писал: «В Таураге обнаружены исключительно большие запасы продовольствия (экспортная организация), например: 40 000 тонн сала лярд, 20 000 тонн сала шпиг, очень большие запасы мяса и жести для консервов. Живые свиньи... В Каунасе в наши руки попали в полной сохранности продовольственные склады и частные перерабатывающие предприятия пищевой промышленности»¹.

В блокированной Лиепае в руки врага попали несколько складов, в которых находилось 2300 тонн различных грузов и 8 торговых судов.

Немцы захватили также лиепайский, шяуляйский, вильнюсский окружные госпитали, из которых, вероятнее всего, не успели вовремя эвакуировать раненых бойцов и командиров Северо-Западного фронта. Им предстоял один путь — в лагеря для военнопленных. В названных госпиталях захвачено и большое количество медикаментов.

Потеря огромного количества всевозможных складов, вооружения и военного имущества вызвала большие перебои в обеспечении войск вооружением, боевой техникой, боеприпасами, топливом, что в значительной степени осложнило боевые действия Северо-Западного фронта.

Утром 4 июля 1941 года соединения 4-й танковой группы продолжали развивать успешно начатое наступление. К исходу дня 1-я танковая дивизия вермахта прорвалась к Острову и захватила шоссейный и железнодорожный мос-

¹ Ф. Гальдер. Указ. соч., с. 36.

ты через реку Великая. Соединениям 8-й армии были отрезаны пути безопасного отхода на восток. Удачно продвигались и соединения 56-го моторизованного корпуса генерала Э. Манштейна, опережая отступавшие части нашей 27-й армии.

8-я армия, отсеченная от главных сил фронта, но не испытывающая сильного давления со стороны противника, начала отход в Эстонию. Командующий Северо-Западным фронтом приказал к концу дня 6 июля частям армии занять рубеж Пярну — Пайстум — мз. Тарвасту — река Эмаьги и остановить гитлеровцев.

Войскам 8-й и 27-й армий, потерявшим значительное количество личного состава и боевой техники, не удалось задержать противника в Латвии. 5 июля командующий 27-й армией приказал войскам отойти к старой государственной границе СССР и занять оборону по рекам Лже и Синей на участке Пустошка — Красногородское — Мозули.

Военное руководство Германии было удовлетворено результатами боевых действий на советско-германском фронте. 4 июля 1941 года А. Гитлер заявил: «Я все время стараюсь поставить себя в положение противника. Практически он войну уже проиграл. Хорошо, что мы разгромили танковые и военно-воздушные силы русских в самом начале. Русские не смогут их восстановить»¹.

Командование группы армий «Север» неоднократно докладывало об уничтожении главных сил Северо-Западного фронта, но упомянутые в сводках как разгромленные русские дивизии продолжали сражаться. Желаемое выдавалось за действительное. Военная верхушка Германии глубоко ошибалась. Уничтожить соединения Северо-Западного фронта войска вермахта так и не смогли.

Генерал К. Типпельскирх в эти дни писал: «...уничтожение крупных сил противника, как это намечено, до сих пор не было осуществлено»². И главная заслуга в этом принадлежит советскому солдату, который до конца выполнял свой воинский долг перед Родиной. Именно благодаря стойкости и отваге воинов Северо-Западного фронта были

¹ История второй мировой войны 1939—1945 гг. М., 1975. С. 43.

² К. Типпельскирх. Указ. соч., с. 179.

Боевые действия 8-й армии 2—8 июля 1941 года

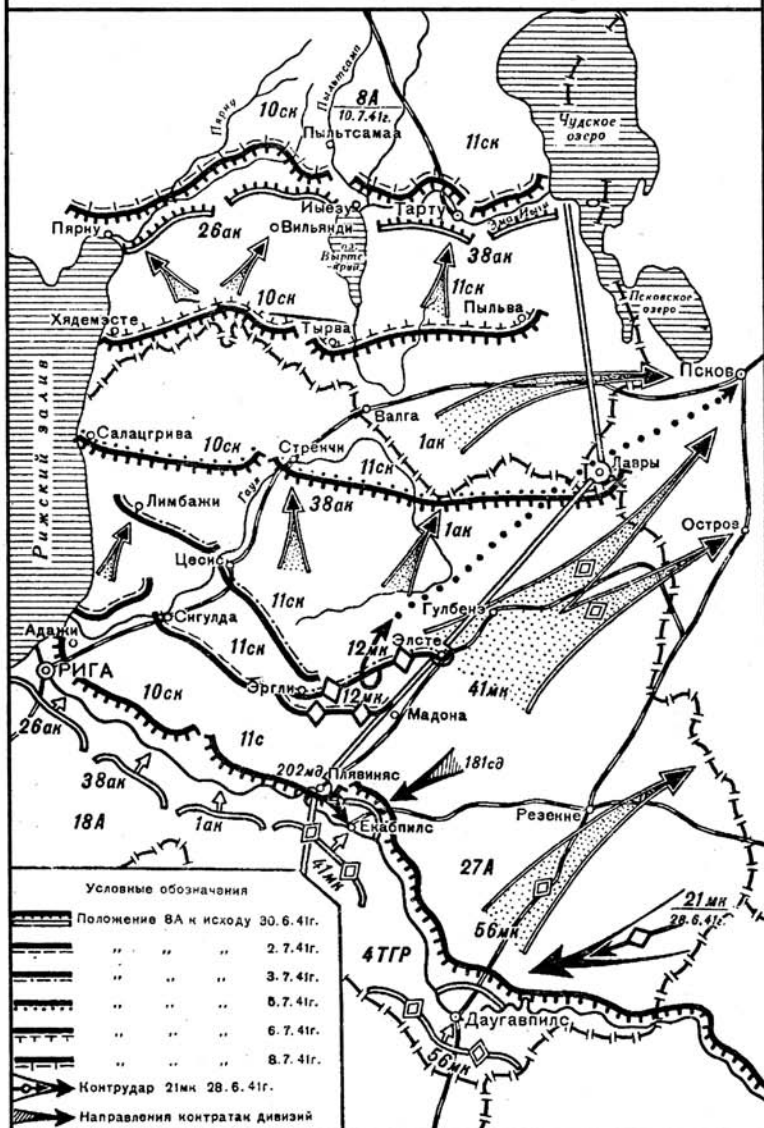

сорваны гитлеровские планы окружения и уничтожения наших войск в Прибалтике.

В сложившейся ситуации командующий Северо-Западным фронтом принял решение, опираясь на Кингисеппский, Псковский и Островский укрепрайоны, не допустить прорыва противника на ленинградском направлении.

Здесь мы и простимся с войсками 27-й и 11-й армий, оставившими территорию Литвы и Латвии, которым предстоит еще трудные бои на новгородском и старорусском направлениях.

Проследим дальнейший боевой путь 8-й армии, отступавшей в Эстонию. Ее командованию поручалось прикрыть территорию Эстонской ССР с юга, удерживая побережье Балтийского моря и острова Моонзундского архипелага во взаимодействии с Балтийским флотом.

Еще 3 июля командующий Северо-Западным фронтом поставил перед Военным советом 8-й армии задачу — немедленно приступить к строительству оборонительных рубежей по линии Пярну — Вильянди — северное побережье озера Выртсъярв, которые предстояло оборонять силами трех стрелковых дивизий.

Но и германское военное командование Германии придавало большое значение захвату территории Эстонии. Еще 30 июня А. Гитлер заявил: «Задача овладения Финским заливом является первостепенной, так как только после ликвидации русского флота станет возможным свободное плавание по Балтийскому морю»¹.

Боевые операции в Эстонии должны были проводить соединения 26-го и отдельные части 38-го армейских корпусов, усиленные танками и артиллерией. Захватив Ригу, они стали продвигаться на север, развивая наступление между Рижским заливом и Чудским озером.

Понесшие большие потери в приграничных сражениях, не получая пополнения, частично деморализованные соединения 8-й армии в ночь на 5 июля начали отход с рубежа Лимбажи — Цесис — река Гауя.

В направлении Эстонии отступали: 10-й стрелковый корпус (остатки 10-й сд, 22-я мсд НКВД, стрелковый полк

¹ ВИЖ. 1959. № 7. С. 94.

67-й сд), 11-й стрелковый корпус (48-я и 125-я сд, стрелковый батальон 11-й сд), отряды латвийских рабочих.

11-я стрелковая дивизия (без одного из батальонов) сосредоточивалась в районе Ракке, находясь в резерве командующего 8-й армией. В распоряжении командования имелась и еще не принимавшая участие в боях 16-я стрелковая дивизия, которая готовила оборонительный рубеж на участке Рапла — Кахила.

Войска испытывали непомерную усталость от постоянных боев и бомбежек, частям не хватало артиллерии, танков, боеприпасов и горючего, прикрытия с воздуха практически не было.

Под незначительным натиском противника, не успевая закрепиться на намеченных рубежах обороны, а на некоторых участках и без соприкосновения, наши части начали отход к административным границам Эстонии. 4 июля были оставлены Айнажи, Мазсалаца, Смилтене, а 5 июля вражеские разведывательные части заняли города Апе и Алуксне.

В руках врага уже были вся Литва и почти вся Латвия, только в районе Валки и Валге закрепившиеся части 11-го стрелкового корпуса до 10 июля 1941 года оказывали противнику ожесточенное сопротивление.

6 июля передовые отряды 58-й пехотной дивизии вермахта ворвались в Эстонию, захватив город Антсла. Войска 8-й армии начали очередной отход в глубь ее территории.

Командующий Северо-Западным фронтом докладывал в Генеральный штаб Красной Армии: «Части 8-й армии, не встречая давления со стороны противника, отошли в северном направлении и к исходу 6.7.41 г. занимали положение: штаб армии — лес 3 км юго-восточнее Камбья.

10-й стрелковый корпус (штаб Пахувере) занимает рубеж Мыйсакюла, Нуня; 202-я моторизованная дивизия — на рубеже (иск.) Нуня, Тырва, Пука.

11-й стрелковый корпус занимает фронт Пука, мз. Пиккярве»¹.

¹ Сборник боевых документов..., вып. 34, с. 154.

Получив предупреждение из штаба фронта, генерал-лейтенант Иванов отдал войскам 8-й армии приказ к утру 7 июля закрепиться на линии Раннакюла, Сурью, Саунамэтса, Маймоя, Серу, озеро Пяйдре-ярв, Темби, Рассила, мз. Тарвасту, мз. Тамме, мз. Ару, мз. Вана-нюю, мз. Рэола, Вейбри и далее по северному берегу реки Эмайги и прикрыть территорию Эстонской ССР с юга¹.

Части 3-й отдельной стрелковой бригады продолжали заниматься подготовкой к обороне островов Сааремаа и Хийумаа. 16-я стрелковая дивизия заняла позиции на северо-западном и западном побережье Эстонской ССР, на участке мз. Висис, Палдиски, Хаапсалу, Пярну, и готовилась к боевым действиям с десантами противника.

Подтянув дополнительные силы, противник 7 июля овладел городами Петсери, Тырву, Отепя, постепенно продвигаясь к Финскому заливу. Его разведывательные отряды предпринимали попытки прорваться в глубь территории Эстонии.

Части вермахта нанесли удар в направлении Пярну и Вильянди, но здесь их встретили огнем воины 10-го стрелкового корпуса. Бои шли за каждый населенный пункт, за каждую пядь земли. Героически сражались в районе Килинги-Нымме воины 22-й мотострелковой дивизии войск НКВД, моряки сводного отряда. Только обойденные противником с флангов, они отошли на следующий оборонительный рубеж.

Воспользовавшись брешью в обороне 10-го стрелкового корпуса, немецкие передовые отряды захватили города Мыйзакюла и Килинги-Нымме и начали продвижение в направлении Пярну. 217-я и 61-я пехотные дивизии вермахта, несмотря на значительные потери, рвались к Таллинну, главной военно-морской базе Балтийского флота. Наступили тревожные дни для защитников столицы Эстонии.

После проигранных приграничных сражений Военный совет КБФ принял решение о проведении целого ряда мероприятий по укреплению обороны Таллинна и военно-морской базы со стороны суши. С этой целью было начато строительство трех оборонительных рубежей:

¹ Сборник боевых документов..., вып. 34, с. 226.

— 1-й — главный — рубеж обороны строился в 9—12 км от Таллинна. Полоса обороны проходила по берегу реки Пирита, у населенных пунктов Ёру, Лагеди, Лехмя, вдоль южной оконечности озера Юлемисте, через Пяэксюлу и Харку, она представляла собой систему полевых оборонительных сооружений и заграждений;

— 2-й рубеж обороны проходил по окраинам города;

— 3-й рубеж находился в самом городе, перекрывая подходы к гаваням и причалам военно-морской базы.

После прорыва войск группы армий «Север» через Западную Двину началось усиленное строительство оборонительных рубежей на подступах к Таллинну. Сюда были направлены все саперные и строительные отряды, моряки, личный состав органов тыла флота, мобилизовано свыше 25 000 местных жителей.

На трех рубежах обороны возводились инженерные сооружения и различные виды заграждений, рылись окопы и ходы сообщений, строились дзоты, оборудовались позиции для артиллерии.

К середине августа 1941 года от Финского залива до населенного пункта Ёру был отрыт сплошной 6-метровый противотанковый ров, за ним установили три ряда металлических и деревянных надолбов, перед которыми была протянута проволочная сеть в 3—4 кола.

Укреплялись подступы к военно-морской базе и с моря. Вдоль Финского побережья установили минные заграждения, в канале, соединявшем залив с портом Пярну, затопили несколько старых шхун. В боевую готовность были приведены береговые батареи флота.

Генеральный штаб Красной Армии возложил руководство всей обороной Таллинна и военно-морской базой на Военный совет КБФ. Как отмечал впоследствии адмирал Н.Г. Кузнецов: «Вопреки планам мирного времени, ответственность за оборону Таллина с суши сразу была возложена на Военный совет Балтфлота, но сухопутные войска были подчинены флотскому командованию с большим опозданием»¹.

¹ Н.Г. Кузнецов. Указ. соч., с. 21.

С приближением противника к Таллину командование базы приступило к срочному формированию отрядов моряков, рабочих, которым поручалось прикрыть важные направления обороны (пярусское, палдиское), ведущие к городу и базе. На 80-километровом рубеже, от реки Касари до Раплы, оборону занял отряд моряков под командованием полковника И.Г. Костикова.

Приведена была в боевую готовность и корабельная артиллерия КБФ. Город готовился к трудной обороне.

К 8 июля 1941 года соединения 8-й армии отошли на рубеж Пярну — Вильянди — Тарту. Части 10-го стрелкового корпуса заняли позиции на участке от Пярну до озера Выртсъярв, прикрывая таллинское направление. На рубеже обороны от озера Выртсъярв, проходящем по северному берегу реки Эмаьги до Чудского озера, расположились части 11-го стрелкового корпуса, чтобы преградить путь врагу на нарвском направлении.

В состав войск 8-й армии были включены пограничные отряды, охранявшие побережье Финского залива, строительные батальоны и Чудская военная флотилия.

Чудская военная флотилия была образована 3 июля 1941 года для поддержки боевых действий соединений Северо-Западного фронта в прибрежных районах Чудского и Псковского озер. Базой для ее формирования послужили корабли Чудского пограничного отряда. В состав флотилии входили 3 канонерские лодки, 6 пароходов и 13 катеров. Командовал ею Н.Ю. Авраамов.

К этому времени в обескровленных в боях соединениях 8-й армии насчитывалось по 500—1200 красноармейцев и командиров, тяжелого вооружения у них не было, и в каждом оставалось по 2—3 дивизиона полевой артиллерии. В стрелковых полках оставалось не более чем по 12 станковых пулеметов¹.

Ширина полосы обороны войск армии достигала 225 км, на каждую дивизию приходилось по 50 км. В связи с этим боевой порядок дивизий строился в один эшелон. Из-за катастрофической нехватки личного состава в дивизиях и полках войска занимали оборонительные рубежи только

¹ История Ленинградского военного округа, с. 213.

на главных и важных направлениях, поэтому многие участки обороны оставались не прикрытыми армейскими подразделениями.

Во всей полосе обороны 8-й армии в частях насчитывалось около 185 орудий и минометов, что составляло оперативную плотность менее одного ствола на километр фронта¹.

8 июля бои за Эстонию разгорелись с новой силой. Части 217-й и 61-й пехотных дивизий противника попытались прорвать оборону 10-го стрелкового корпуса у населенных пунктов Пярну, Синди, Вильянди, пытаясь захватить дороги, ведущие к Таллинну.

Вражеские подвижные отряды, несмотря на потери, рвались к городу. Гитлеровцы захватили станцию Лоди, а к 9 часам прорвались к Вильянди. Но в 25 км от города их остановили воины 22-й мотострелковой дивизии НКВД и Вильяндский истребительный батальон, которым командовал капитан М. Пастернак.

Несколько часов шел бой на этом рубеже. Храбро сражались воины дивизии и истребительного отряда, но под сильным натиском врага были вынуждены начать отход на север, к Вильянди.

К 16 часам отряды противника после ожесточенного боя прорвались к Синди. Усложнилась обстановка и в районе Пярну. Утром германские десантные корабли высадили на побережье Рижского залива морской десант, который начал продвигаться к Пярну.

Узнав об этом, командир 10-го стрелкового корпуса спешно направил в район высадки отряд бойцов на автомашинах. Прибыв туда, наши подразделения атаковали противника, но, понеся большие потери, были вынуждены отступить.

9 июля сражения на таллиннском направлении развернулись с новой силой. Утром разведотряд 217-й пехотной дивизии вермахта без боя захватил Пярну и двинулся к эстонской столице. В районе Мярьямаа (60 км от Таллина) их встретили огнем воины 1-го Таллиннского истребительного батальона (командир старший лейтенант П. Токарев), отряд моряков и пограничников.

¹ Борьба за Советскую Прибалтику..., с. 101.

Учитывая сложившуюся на этом направлении обстановку, командующий 8-й армией приказал срочно перебросить на пярнуское направление дополнительные силы и остановить дальнейшее продвижение противника. К Мяррьямаа были направлены два стрелковых полка 16-й стрелковой дивизии, усиленные танками, и отряд морской пехоты.

С ходу вступив в бой, наши части остановили фашистов. В ночь на 11 июля 249-й стрелковый полк форсировал реку Тенусе, перерезал Пярнуское шоссе и повел наступление на Мяррьямаа с юга. Одновременно с севера ударили по врагу 156-й стрелковый полк, отряды моряков и пограничников.

К 18 июля усилиями подразделений 16-й стрелковой дивизии, моряков и пограничников населенный пункт Мяррьямаа был очищен от гитлеровцев.

На пярнуском направлении героически сражался сводный отряд морской пехоты полковника И.Г. Костикова, который, закрепившись на этом участке, в течение трех недель удерживал свои позиции, отбивая все вражеские атаки.

Противник после ожесточенных боев был оттеснен к Пярну. В районе Лихулы продвигающегося к Таллинну врага остановили воины отдельного разведбатальона 16-й стрелковой дивизии и пограничники 8-го погранотряда. На некоторое время оборона на этих участках стабилизировалась.

Сгруппировав силы, поддержанные авиацией, части вермахта нанесли мощный ответный удар по соединениям 8-й армии. 10-й стрелковый корпус, не выдержав непрерывных атак и бомбежек, отошел на север, оставив города Синди и Вильянди.

Противник предпринял наступление и на левый фланг обороны 11-го стрелкового корпуса. Подразделения 217-й пехотной дивизии к исходу дня прорвались к реке Эмаыги.

Но эти победы достались гитлеровцам дорогой ценой. На подступах к этим рубежам лежали сотни убитых немецких солдат и офицеров, застыли десятки бронетранспортеров и автомашин, превращенных в груды искореженного металла.

К исходу дня соединения 8-й армии отошли на рубеж Пярну, река Навести, озеро Выртсъярв, Тарту, река Эмаьги, протяженностью около 100 км. Командующий 8-й армией отдал войскам приказ занять оборону вдоль рек Навести и Эмаьги.

Боевой приказ № 10 штаб 8 2 км западнее мз. Ласила¹

1. Противник, сосредоточив мотопехоту и танки южнее Вильянди, пытается развить наступление в северном направлении.

2. Справа — Северный фронт отражает атаки противника и удерживает государственную границу.

Граница с ним прежняя.

Слева — 41-й стрелковый корпус, обороняя Псковский укрепленный район, сдерживает наступление противника от Остров.

3. Армия упорной обороной удерживает рубеж р. Навести, р. Эма-Йыги, не допуская прорыва противника в северном направлении, одновременно обороняет Эстонское побережье и острова Сарема и Хиума.

4. 10-му стрелковому корпусу в составе 10-й стрелковой дивизии, 22-й мотострелковой дивизии войск НКВД и одного полка с батареей полковой артиллерии 11-й стрелковой дивизии прочно прикрыть участок корпуса, опираясь на систему болот: Бол. Кырса-раба, Бол. Кикепэра-раба, Бол. Ерои-раба и рек Раудна, Теннасылма.

Используя местное население, развить оборонительные работы, превратив полосу в танконедоступную. При попытке прорыва танков противника уничтожать их всеми имеющимися средствами и не допустить распространения их в северном и северо-восточном направлениях.

Граница слева — ст. Туду, Симуна, Пыльтсама.

5. 11-му стрелковому корпусу в составе 125-й и 48-й стрелковых дивизий с одним батальоном 11-й стрелковой дивизии продолжать развить оборонительные работы по укреплению рубежа, доведя его до танконедоступного; прочно удерживать рубеж и Тартуский тет-де-пон, не

¹ ЦАМО РФ, ф. 344, оп. 2759сс, д. 4, л. 115—117.

допустив прорыва мотопехоты и танков противника. При вклинении противника в передний край немедленно его уничтожать.

Граница слева — западное и северо-западное побережье оз. Чудское.

6. 16-й стрелковой дивизии без противотанкового дивизиона оборону полуострова Вимси и района Таллин передать морской бригаде, прочно обеспечить участок побережья от залива Копли-Лахто до Карузе. Не допустить высадки морского и воздушного десантов, а при попытках — немедленно их уничтожать. На остальном участке до Пярну организовать охранение побережья, установив прочную связь с частями, выделенными для этой задачи.

Главные силы дивизии, не менее двух стрелковых полков с артиллерией, сосредоточить в районе Рапла, Кохила, Лелле и быть готовым к нанесению контрудара в направлениях: Палдиски, Хапсалу, Хамила, Вана-Вяндра, Выхма, Пыльтсама.

Для организации противотанковой обороны вывести противотанковый дивизион и одну батарею полковой артиллерии в районы: Пайде — одна батарея противотанкового дивизиона, Пыльтсама — две батареи противотанкового дивизиона, Кяревере — батарея полковой артиллерии.

Организацию противотанковой обороны в указанных районах возлагаю на начальника артиллерии 16-й стрелковой дивизии, которому войти в связь и подчинение командира 10-го стрелкового корпуса.

7. 3-й отдельной стрелковой бригаде во взаимодействии с Краснознаменным Балтийским флотом продолжать упорно оборонять острова и не допускать высадки морского и воздушного десантов противника, а при проникновении их уничтожать. На каждом из островов иметь подвижные маневренные группы для быстрой переброски в угрожаемом направлении.

8. 11-й стрелковой дивизии (без одного стрелкового полка, батареи полковой артиллерии) к исходу 9.7.41 г. сосредоточиться в районе Ракке, Эсна, Иыгева. Приступить к подготовке оборонительного рубежа и устройству заграждений, особенно на основных путях. Быть готовой к

нанесению контрудара в направлении Пыльтсама, Выхма и направлении Тарту.

Один стрелковый полк с батареей полковой артиллерии комбинированным маршем к утру 9.7.41 г. сосредоточить в район Выхма, Сууре-Яни.

9. Начальнику противовоздушной обороны Краснознаменного Балтийского флота генерал-майору Зашихину для отражения массовой атаки танков использовать зенитные батареи при стационарном и походном положении, для чего заранее наметить огневые позиции на танкоопасных направлениях, ведя разведку и наблюдение.

10. Заместителю по тылу полковнику Головки, после смены частями 11-й стрелковой дивизии, подчинить все истребительные батальоны, приступить к очистке тыловой полосы, особенно по путям предполагаемого отхода, от враждебных элементов.

11. Командный пункт 8-й армии — лес 13 км восточнее Тапа.

Командующий 8-й армией
генерал-лейтенант
Иванов

Член Военного Совета
дивизионный комиссар
Шабалов

Начальник штаба 8-й армии
генерал-майор Ларионов.

В этот же день немцы предприняли попытку обстрелять остров Сааремаа и стоящие на рейде в Муху-вьяйн миноносцы КБФ. Установив на полуострове Виртсу 120-мм батарею, противник открыл огонь.

На неожиданный обстрел ответили береговые батареи острова, заставив вражеских артиллеристов прекратить огонь. Впоследствии высаженный с острова морской десант уничтожил эту батарею.

Части противника, пользуясь тем, что некоторые участки полосы обороны не были прикрыты войсками 8-й армии, просачивались через боевые порядки наших подразделений и захватывали находящиеся у них в тылу населенные пункты, создавая панику.

Отсутствие в 8-й армии твердого руководства позволяло сравнительно небольшим силам врага непрерывно наносить удары по нашим войскам, заставляя их отходить

на тыловые рубежи даже при обычном артиллерийском обстреле. Да и взаимодействие между командованием Балтийского флота и частями 8-й армии оставляло желать лучшего. Как вспоминал впоследствии адмирал Ю.А. Пантелеев: «8-я армия отступает, а командование КБФ не может разыскать ее штаб»¹.

10 июля противник после непродолжительного боя захватил Валку, Валге, Эльву и Выру. Части 61-й пехотной дивизии повели наступление в направлении Пылтсамаа, стремясь ударом в стык частей 10-го и 11-го стрелковых корпусов расцезь их оборону.

11 июля была захвачена Пылтсамаа, возникла угроза прорыва врага в тылы 8-й армии. Ее Военный совет немедленно потребовал от командования 10-го стрелкового корпуса вернуть утраченные позиции и выйти на рубеж Вяндра — Сууре-Яни — северный берег озера Выртсъярв. Для усиления контрудара в резерв армии была передана 22-я мотострелковая дивизия НКВД, ей предписывалось сосредоточиться на правом фланге обороны. В район Пылтсамаа дополнительно перебросили 163-й стрелковый полк.

Ожесточенные бои с **12 по 17 июля 1941 года** велись во всей полосе обороны войск 8-й армии, в районах Пярну, Мярьямаа, севернее Вильянди, на рубежах у Кохилы, Арусааре, Вяхамуллы, Палиствере, Пылтсамаа, Йыгева, на реке Эмаыги.

Вместе с воинами 8-й армии героически сражались и бойцы сформированных на территории Прибалтики истребительных батальонов. В районе Пярну-Яагупи оборону держали ополченцы Пярнуского истребительного батальона (командир — майор Н. Смирнов), в районе Вильянди — Пылтсамаа действовал Вильяндский истребительный батальон (командир — капитан М. Пастернак), в районе Тарту вместе с воинами 125-й стрелковой дивизии сражались Тартуский, Петсериский, Валгаский и Вырусский истребительные отряды.

В составе 125-й стрелковой дивизии успешно воевал 2-й Латышский стрелковый полк под командованием полкового комиссара К. Улле, насчитывающий около 1000 бойцов.

¹ Ю.А. Пантелеев. Указ. соч., с. 66.

Ценой своих жизней, плечом к плечу с воинами Красной Армии защищали народные ополченцы свою родную Эстонию от немецко-фашистских захватчиков. И об этом никогда не стоит забывать.

В Ирбенском проливе разворачивались морские сражения между кораблями Германии и Балтийского флота. Отважно дрались моряки Чудской военной флотилии. Ее суда вели разведку на Псковском и Чудском озерах, поддерживали артиллерийским огнем обороняющихся на их берегах части 11-го стрелкового корпуса, не давали врагу возможности переправиться через озера.

Флотилия вела боевые действия с 3 июля до 13 августа 1941 года, когда ее корабли после захвата противником обоих берегов Чудского озера были затоплены в верхнем течении реки Нарва, а личный состав отступил к Ленинграду и влился в ряды его защитников.

Своим сопротивлением войска 8-й армии, отряды моряков, истребительные батальоны латышей и эстонцев, воины-пограничники, поддержанные артиллерией Балтийского флота, сорвали гитлеровский план молниеносного захвата Таллинна — столицы Эстонии и военно-морской базы КБФ.

Основные силы группы армий «Север» вели наступление на Ленинград, поэтому натиск противника на войска 8-й армии несколько ослабел, что позволило на некоторое время стабилизировать фронт обороны.

Обе воюющие стороны понесли большие потери. Так, в 62-м полку 10-й стрелковой дивизии на 12 июля 1941 года насчитывалось только 150 человек, имевших на вооружении два станковых пулемета и одну пушку¹.

Начиная с 14 июля в 8-ю армию начало прибывать пополнение. Например, в 10-ю стрелковую дивизию влилось 4600 человек.

Нуждались в пополнении и пехотные части вермахта. Командование группы армий «Север» из-за больших потерь в войсках было вынуждено приостановить наступление в Эстонии до переброски сюда подкреплений.

13 июля генерал Гальдер сделал очередную запись в своем дневнике: «Недостаточно энергичные действия...

¹ Таллин в огне, с. 77.

против эстонской группы противника, заставило ОКХ отдать приказ об отправке одной дивизии (93-й пд. — Р.И.) в направлении Тарту»¹. В Эстонию были дополнительно переброшены и части 254-й и 291-й пехотных дивизий вермахта.

Мужественное сопротивление бойцов Красной Армии срывало все планы гитлеровского командования. Как справедливо подчеркивал впоследствии Э. Миддельдорф (бывший офицер Генерального штаба Германии): «...по ряду важных вопросов боевой подготовки и вооружения, русская пехота, особенно на начальном этапе войны, превосходила немецкую. В частности, русские превосходили немцев в искусстве ведения ночного боя, боя в лесистой и болотистой местности, ... в инженерном оборудовании позиций»².

Наиболее сильной стороной русской армии следует признать оборону. Одна из причин этого заложена в самом национальном характере русских. Способность русского солдата все перетерпеть, все вынести и умереть в своей стрелковой ячейке является важной предпосылкой для упорной и ожесточенной обороны. Она дополняется сильной связью русского солдата с природой, что позволяет ему в обороне мастерски оборудовать свои позиции и прекрасно маскироваться»².

Ведя ожесточенные кровопролитные бои, части Северо-Западного фронта к середине июля 1941 года отошли от государственной границы на 500 км, оставив территорию Литвы, Латвии и часть Эстонии. Не менее тяжелая обстановка сложилась и в Белоруссии и на Украине. На всем протяжении советско-германского фронта войска Красной Армии терпели сокрушительные поражения.

В эти тяжелые для Родины дни Ставка Главного Командования принимала все меры, чтобы остановить дальнейшее продвижение врага и стабилизировать фронт обороны. Ею было принято решение о переходе к стратегической обороне на всем советско-германском фронте. Цель стратегической обороны заключалась в следующем:

¹ Ф. Гальдер. Указ. соч., с. 96.

² Э. Миддельдорф. Указ. соч., с. 11, 201—202.

— упорной обороной на укрепленных рубежах задержать дальнейшее продвижение противника, тем самым выиграв какое-то время для переброски дополнительных резервов из глубины страны и их сосредоточения в заданных районах;

— активными оборонительными действиями измотать противника, нанести ему как можно большие потери в личном составе и боевой технике;

— обеспечить эвакуацию населения и промышленных объектов из прифронтовых районов в глубь страны;

— сосредоточить достаточное количество сил и средств Красной Армии на важных направлениях советско-германского фронта, нанести сильный удар по врагу и переломить ход событий.

10 июля Ставка Главного Командования была преобразована в Ставку Верховного Командования под председательством И.В. Сталина. В ее состав вошли: В.М. Молотов, С.К. Тимошенко, С.М. Буденный, К.Е. Ворошилов, Б.М. Шапошников, Г.К. Жуков. С 8 августа 1941 года она стала именоваться Ставкой Верховного Главнокомандования.

Для улучшения руководства войсками фронтов Государственный Комитет Обороны принял 10 июля 1941 года решение о создании Главного Командования трех направлений: северо-западного, западного и юго-западного.

Северо-западное направление возглавили Маршал Советского Союза К.Е. Ворошилов (главнокомандующий), А.А. Жданов (член Военного совета) и генерал-майор М.В. Захаров (начальник штаба).

11 июля 1941 года штаб названного направления прибыл в Ленинград и объединил под своим командованием войска Северного и Северо-Западного фронтов, Северного и Балтийского флотов. Главкомом ВВС направления назначили генерал-майора А.А. Новикова, ему была подчинена авиация Северного и Северо-Западного фронтов, Балтийского флота, а также 7-й истребительный авиационный корпус ПВО.

13 июля 1941 года приказом Главкома направления соединения 8-й армии, ведущие бои в Эстонии, переподчинялись командованию Северного фронта.

Все проводимые на Северо-Западном направлении мероприятия, несомненно, способствовали улучшению руко-

водства войсками фронтов и армий. Уже 15 июля 1941 года генерал Ф. Гальдер записал в дневнике: «Создается впечатление, что противник по инициативе нового командования... принимает все усилия, чтобы удержаться на занимаемом рубеже и не дать нам возможности продвинуться дальше на восток. Русские войска сражаются как и прежде, с величайшим ожесточением»¹.

С 19 по 21 июля 1941 года противник неоднократно предпринимал попытки разведать оборону войск 8-й армии, найти в ней слабые места и неприкрытые участки. Перед командованием эстонской группировки армий «Север» была поставлена задача как можно быстрее овладеть военно-морскими базами в Эстонии, уничтожить корабли Балтийского флота и воспрепятствовать отходу войск Красной Армии к Ленинграду.

Соединения 18-й полевой армии вермахта продолжали рваться к Таллину и побережью Финского залива. 20 и 21 июля они попытались прорвать оборону наших войск на отдельных участках. Бои шли за Удавере и Вяндру, но враг в эти дни так и не сумел продвинуться вперед. Воины 8-й армии стойко удерживали свои позиции.

22 июля, скрытно сосредоточившись в районе Вильянди, части трех пехотных дивизий вермахта перешли в наступление на широком фронте, пытаясь рассечь оборону 8-й армии. Ожесточенные бои развернулись в районах Олисте, Лальси, Лейе, Пурмани, Тарту, Пярну-Яагупи. К противнику все время поступали подкрепления, и он медленно продвигался вперед, тесня наши войска.

Немецкое командование торопилось. Застраившие в Эстонии дивизии нужны были для продолжения наступления на Ленинград: «Силы противника, все еще действующие в Эстонии, должны быть уничтожены. При этом необходимо не допустить их погрузку на суда и прорыв через Нарву в направлении Ленинграда»².

Части 61-й и 217-й пехотных дивизий врага устремились в направлении Тюри — Рапла. В этот район была спешно переброшена наша 16-я стрелковая дивизия. Про-

¹ Ф. Гальдер. Указ. соч., с. 104.

² ВИЖ. 1964. № 1. С. 37.

ведя несколько контратак, ее воины приостановили дальнейшее продвижение немцев.

Не добившись успеха на этом направлении, гитлеровцы нанесли сильный удар по стыку 10-го и 11-го стрелковых корпусов 8-й армии. 291-я пехотная дивизия вермахта прорвала их оборону и развила наступление на Раквере и Муствез (находящийся на западном берегу Чудского озера), создавая угрозу окружения левого крыла 8-й армии.

Одновременно с юга соединения 11-го стрелкового корпуса атаковали части 93-й пехотной дивизии. Ожесточенные бои на этих участках продолжались и ночью. В тяжелое положение попали части 48-й стрелковой дивизии, занимавшие позиции в районе Выхмы и оказавшиеся во вражеском кольце.

Попытки командования 11-го стрелкового корпуса сдержать натиск противника не увенчались успехом. До последнего снаряда сражались в районе Тормы воины 39-го отдельного зенитного дивизиона, уничтожив 6 немецких танков и несколько десятков солдат¹. Окруженный со всех сторон, дивизион погиб под гусеницами вражеских танков. Геройски сражались и другие подразделения корпуса, однако гитлеровцы продолжали упорно продвигаться вперед.

В связи с тем, что возникла реальная угроза разрыва обороны и окружения 11-го стрелкового корпуса, Военный совет 8-й армии принял решение силами 16-й стрелковой дивизии нанести удар по флангу наступающего на Муствез противника.

Утром **24 июля** ее части перешли в наступление, но вскоре, не в силах противостоять ожесточенным контратакам врага, были вынуждены перейти к обороне. Подвижные отряды гитлеровцев устремились в обход 16-й дивизии, которая начала отступать. Ее 167-й и 249-й стрелковые полки остались в окружении, в 12 км северо-западнее Пылтсамаа. Неся огромные потери, остатки полков (около 320 человек) с боями сумели выйти в расположение своих войск.

¹ История Ленинградского военного округа, с. 214.

Непрерывно расширяя участок прорыва, подвижные отряды гитлеровцев к 25 июля вышли к берегам Чудского озера, захватив Муствез и Калласте и отрезав соединения 11-го стрелкового корпуса от главных сил 8-й армии.

В окружение попали 125-я, 11-я и 48-я стрелковые дивизии, два латышских стрелковых полка, несколько национальных истребительных батальонов и ряд отдельных частей и подразделений 11-го стрелкового корпуса. Остальные соединения корпуса оказались прижатыми к западному берегу Чудского озера.

Тяжелые бои развернулись в полосе обороны 10-го стрелкового корпуса. Противник захватил населенный пункт Тюри, потеснил 22-ю мотострелковую дивизию НКВД, стараясь продвинуться в направлении Пайде. Переброшенные на этот участок резервные части 10-го стрелкового корпуса и истребительные батальоны сорвали эти попытки врага.

Командующий 8-й армией, понимая, как стремительно начинает ухудшаться ситуация, приказал отвести левое крыло 10-го стрелкового корпуса на новый рубеж обороны, проходящий в 15 км от Раквере. До Таллинна оставалось только 65—70 км.

Проанализировав положение в Эстонии, Военный совет Северного фронта потребовал от командования 8-й армии принять самые решительные меры для стабилизации обстановки.

Военному совету 8-й армии был направлен приказ командующего войсками Северного фронта¹:

Приказ командующего войсками Северного фронта

1. Перед фронтом вашей армии действуют дивизии резервного 26-го армейского корпуса, имеющие чрезвычайно растянутые и пустые тылы. Противник действует дерзко, нахально, выходя небольшими частями на наши коммуникации, создавая лишь видимость окружения.

Этот противник, при умелом активном руководстве нашими войсками, может и должен уничтожаться. Однако

¹ ВИЖ. 1992. № 4. С. 17.

вместо активных действий командование всех степеней крайне болезненно реагирует на появление в своем тылу небольших группировок противника и отводит войска, вместо того, чтобы их организовать для активного разгрома противника, выходящего на тылы.

2. Главком Ворошилов требует от нас организации четкого и волевого управления войсками, чтобы направить их усилия на разгром врага, где бы он ни появлялся.

3. В исполнение указаний Главкома приказываю:

а) прекратить необоснованный отвод войск, не допускать оборону кордонным расположением и перейти к активным действиям ударными группировками по флангам и тылам прорывающегося противника;

б) на участке 10-го стрелкового корпуса создать ударную группу с целью противодействия прорывам противника и его решительного подавления.

Ваши задачи:

Объединить и организовать войска, отводимые вами на рубеж: Ст. Педья, Логовезь, создать из них ударную группировку в районе Педья, усилив ее подаваемым вам пополнением, и решительными действиями 27—28 июля в южном и юго-восточном направлениях, во фланг и тылы 254-й пехотной дивизии немцев, уничтожить ее.

Руководство этой операцией возлагаю на вас. Одновременно с этим, создав ударную группировку частей 10-го стрелкового корпуса, активно действовать по флангам и тылам противника, последовательно и по частям уничтожать его.

4. Для усиления 8-й армии вам придается 3 маршевых батальона, две батареи, рота танков и бронемашин, батальон морской пехоты. Кроме того, на аэродром в районе Таллина, распоряжением адмирала Исакова, для взаимодействия с вами, подсаживается эскадрилья штурмовиков.

Перечисленное прибывает к вам в течение 25—26.7.41 г.

Командующий войсками СФ Член Военного Совета СФ

генерал-лейтенант

дивизионный комиссар

Попов

Кузнецов

Начальник штаба СФ
генерал-майор Никишев.

Несмотря на жесткие требования командования Северного фронта, все предпринятые попытки соединений 8-й армии прорвать кольцо окружения не удавались. Ожесточенные бои по всей полосе обороны наших войск продолжались **26—30 июля**. Активно действовали в эти дни в районе Пайде отряды 10-го стрелкового корпуса, не давая возможности немецкому командованию снять с этого участка войска, чтобы использовать их в операции против окруженных войск 11-го стрелкового корпуса.

Некоторые части 11-го стрелкового корпуса все же сумели 26 июля с боями пробиться сквозь неплотное кольцо окружения и отойти вдоль западного берега Чудского озера к реке Аве. Оставшиеся в окружении подразделения продолжали сражаться до 2 августа. Позднее отдельные группы воинов сумели по болотам и лесам добраться до своих, но наши потери были очень велики. Ф. Гальдер об этом вспоминает так: «Севернее Тарту наши войска ликвидировали окруженную группировку противника. Захвачено 1600 пленных и свыше 50 орудий»¹.

Упорное сопротивление советских войск на ленинградском направлении и в Эстонии серьезно беспокоило немецкое военное руководство. 30 июля командование вермахта приняло следующее решение: «Главные силы сосредоточить в полосе наступления группы армий «Север». Авиация должна оказать поддержку при очищении Эстонии. переброска авиации на другое направление может последовать лишь после того, как будет обеспечено выполнение задачи группой армий «Север»².

31 июля 1941 года части пяти немецких пехотных дивизий были брошены на прорыв обороны войск 8-й армии. Самый сильный удар противник нанес в направлении Раквере.

Тяжелые бои шли за станцию Тамсалу, в течение четырех дней наши части удерживали станцию Тапа. Враг рвался к побережью Финского залива, стремясь окружить с суши и блокировать Таллинн и военно-морскую базу КБФ.

¹ Ф. Гальдер. Указ. соч., с. 157.

² Там же, с. 169—170.

А город продолжал готовиться к трудной обороне. Особое внимание обращалось на важные направления, ведущие к нему.

Для прикрытия пярнуского направления к югу от Мярьямаа занял позиции батальон 1-й бригады морской пехоты. Севернее его, на подступах к Таллинну окопались три других батальона этой бригады. В районе Палдиски закрепились подразделения саперного батальона.

Плечом к плечу с воинами 8-й армии сражались и сформированные на территории Латвии и Эстонии рабочие и истребительные батальоны и отряды. Стойко держали оборону ополченцы 5-го Нарвского и 6-го Вирусского истребительных батальонов, храбро сражались в районе Кохилы 4-й, 7-й и 10-й Таллиннские батальоны, в районе Лахулы — 11-й Ляэнесский, в районе Кехра — Разику — 16-й Пярнуский.

Отважно сражались воины 1-го Латышского стрелкового полка (командир А. Жунис), сформированного из батальона рабочей гвардии и отдельных отрядов, отошедших с территории Латвии. Полк, имевший в своем составе около 1500 человек, героически дрался у Тюри, Пайде и на реке Валге-Йыги.

Несмотря на героизм и упорное сопротивление воинов 8-й армии, отрядов народного ополчения, моряков, пограничников, враг в течение **1—3 августа** постепенно продвигался к Финскому заливу и Таллинну, пытаясь рассечь единую оборону советских войск.

Чтобы предотвратить уничтожение соединений 8-й армии по частям, командующий Северным фронтом разрешил 1 августа отвести войска на линию Мянника (65 км южнее Таллинна) — Кихме (25 км юго-западнее Тапа) — Саузаугу (14 км юго-восточнее Раквере), создать в этой полосе устойчивую оборону и задержать продвижение противника.

Для усиления войск 8-й армии в ее состав передавались 118-я и 268-я стрелковые дивизии, части которых только начали прибывать на фронт. К 3 августа в район Раквере прибыл только 398-й стрелковый полк (118-я сд), в район Кабала — два эшелона с личным составом некоторых частей 268-й стрелковой дивизии.

4 августа эти части с ходу были введены в бой, в связи с тяжелой обстановкой на нарвском направлении, хотя сосредоточить их вовремя не успели. Сдержат натиск врага они не смогли. Войска 8-й армии продолжали отступать по двум направлениям. К Таллину отходили соединения 10-го стрелкового корпуса (10-я сд, 156-й стрелковый полк 16-й сд, два полка 22-й мсд) и корпусные части. Остальные двигались в сторону Нарвы.

Развивая стремительное наступление, части 26-го армейского корпуса вермахта 4 августа заняли важный населенный пункт Тапа, перерезав железнодорожную магистраль Таллинн — Нарва.

В течение **5 и 6 августа** ударная группировка противника (три пехотные дивизии), выдвинувшись из Тапы, начала передвигаться в направлении Раквере — Кунда. Преодолев слабое сопротивление частей 8-й армии, немцы заняли населенный пункт Кадрину и завязали бои на подступах к Раквере, перерезав шоссе Таллинн — Ленинград. Части 8-й армии с боями отошли на рубеж реки Кунда.

Командование фронта немедленно потребовало от командующего 8-й армией восстановить утраченные позиции в полосе обороны.

Приказ командующего Северным фронтом¹

Ваше решение на отход на рубеж реки Кунда считаю неправильным и не отвечающим обстановке. Перед вами поставлена активная задача по уничтожению и разгрому впереди стоящего противника. Эту задачу вы должны выполнить во что бы то ни стало.

Выдвижение вами значительного количества войск 118-й и 268-й стрелковых дивизий в оборону говорит за ваш отказ от активных действий.

Приказываю:

1. Прочно удерживая рубеж реки Лобу, не допустить противника в северо-восточном и восточном направлении.

¹ ВИЖ. 1992. № 4. С. 18.

2. Частями созданной ударной группировки (118-я, 268-я сд и 10-го ск) выполнить ранее поставленную перед вами задачу по уничтожению противника в районе Тапа.

Командующий войсками Северного фронта
генерал-лейтенант Попов.

Командующий 8-й армией поручил частям 10-го стрелкового корпуса нанести противнику контрудар. Во исполнение этого распоряжения командир 10-го стрелкового корпуса сосредоточил три стрелковых полка в районе Аэввииду и предпринял попытку контратаковать наступавшего врага. На тапинском направлении завязались ожесточенные бои. Продвинувшись вперед на несколько километров, наши войска попали под сильный артиллерийский и пулеметный огонь окопавшихся гитлеровцев и были вынуждены перейти к обороне.

Не принесли успеха и контратаки восточной группировки 8-й армии. Враг отразил наступление советских войск, продолжая наращивать силы на этом направлении.

7 августа, продолжая стремительное наступление, передовые части эстонской группировки вышли к Финскому заливу между мысом Юминданина и Кундой, полностью разорвав фронт обороны 8-й армии.

Выдвинув батареи на северный берег залива, противник получил возможность накрыть артиллерийским огнем всю южную часть прибрежного фарватера. Командующий группой армий «Север» победоносно докладывал в ставку А. Гитлера: «Невод заведен. Рыба находится внутри невода. Можно считать, что русской армии и Балтийского флота больше не существует»¹.

Но гитлеровцы в очередной раз просчитались. Обескровленные в непрерывных боях соединения 8-й армии не были уничтожены. 11-й стрелковый корпус закрепился на рубеже, проходящем от Финского залива до Чудского озера, по восточному берегу рек Кунда и Аве. Части 10-го стрелкового корпуса в это время с боями отходили к Таллину.

Серьезно обеспокоенное сложившимся в Эстонии положением и нерешительными действиями Военного совета

¹ Н.К. Смирнов. Матросы защищают Родину. М., 1968. С. 35.

8-й армии, командование Северного фронта направило в войска следующий приказ¹:

Приказ командующего войсками Северного фронта
№ 67 7.8.41 г. 23.45
командующему 8-й армии

1. Изучив обстановку фронта армии, Военный Совет признает Ваши действия неправильными и идущими вразрез с указаниями Главкома и командующего фронтом.

Ваши приказы на непрерывный отвод войск не направлены на то, чтобы беспощадно бить зарвавшегося и уже потрепанного врага, а наоборот, могут вселить в войсках неуверенность в своих силах.

Считаю, что Ваша оценка состояния войск ошибочна. Войска, при твердом руководстве и политическом обеспечении, могут и должны уничтожать противника.

2. Приказываю:

а) в течение ночи на 8.8.41 г. восстановить положение на участке 11-й и 118-й стрелковых дивизий и силами восточной группировки армии занять и прочно оборонять рубеж по восточному берегу реки Кунда;

б) принять все меры к созданию в кратчайший срок на оборонительном рубеже противотанковых и противопехотных препятствий;

в) оборону на реке Кунда рассматривать как исходный рубеж для последующего перехода к решительным действиям против тапа-ракверевской группировки противника;

г) потребовать от 10-го стрелкового корпуса активных действий против противника, действующего на его левом фланге, с целью разгрома противника по частям и нанесения ему максимального урона.

Командиру 10-го ск вынести свой командный пункт в район ударной группы и лично руководить боевыми действиями корпуса;

д) Вам лично с Членом Военного Совета возглавить руководство действиями частей восточной группы армии, для

¹ ВИЖ. 1992. № 6. С. 14.

чего с оперативной группой командиров штаба выехать ближе к войскам, примерно в район Сайда, имея прочную связь с основным штабом...

ж) разъяснить всему личному составу войск армии важность и ответственность задач, возложенных на армию по разгрому тапской группировки противника.

Командующий войсками СФ Член Военного Совета СФ

генерал-лейтенант

дивизионный комиссар

Попов

Кузнецов

Начальник штаба СФ

генерал-майор Никишев.

Получив столь строгое указание, командующий 8-й армией генерал-лейтенант П.С. Пшенников принял решение — нанести частями 10-го и 11-го стрелковых корпусов одновременный удар с запада и востока и, прорвав оборону вклинившегося противника, восстановить фронт армии.

Утром 9 августа части 10-го стрелкового корпуса (22-я мсд НКВД, 156-й и 62-й сп), при поддержке железнодорожной батареи капитана Живодера и канонерских лодок «Москва» и «Амгунь», перешли в наступление вдоль нарвского шоссе. Неожиданный удар застал врага врасплох, он начал отступать. К исходу дня наши войска с боями продвинулись на 12—20 км, их передовые отряды вышли к населенному пункту Аэгвийду и озеру Кохила.

Но и противник не желал упускать инициативу. В это самое время его ударная группировка (три пехотные дивизии) атаковала еще не успевшие полностью сосредоточиться части 118-й и 268-й стрелковых дивизий в районе Кабалы. На этом направлении разгорелись ожесточенные бои, но сдержатъ превосходящие силы противника наши войска не смогли и начали отход к Нарве.

Разрыв между западной и восточной группировками 8-й армии начал увеличиваться, продолжать наступление не было смысла, да и силы 10-го стрелкового корпуса уже были на исходе (в соединениях корпуса к 9 августа насчитывалось 10 898 человек¹).

¹ Таллин в огне, с. 26.

В этой ситуации командующий 8-й армией отдал приказ частям 10-го стрелкового корпуса прекратить наступление и закрепиться на достигнутых рубежах: Кусалу, река Ягала, юго-восточнее Косе, Юру, Рапла, Вигала, Мярьямаа, Касари. Об этом решении было доложено командованию Северного фронта.

Ответ командующего фронтом последовал незамедлительно.

Командующему 8-й армией¹

1. Шифровки ваши получены. Из них понял, что вы не выполняете указаний Главкома, мотивируя это сложившейся обстановкой, то есть попыткой противника окружить вашу группировку в районе Раквере.

2. Считаю дальнейший отход как ракверовской группировки, так и Николаева (командира 10-го ск. — Р.И.) недопустимым и преступным, ибо создаются благоприятные условия для противника, дающие ему возможность бить вас по частям.

3. Боевой порядок ракверовской группировки построен без учета указаний Главкома по разгрому группировки противника. Это надо немедленно перестроить,

Для чего необходимо:

а) рубеж реки Кунда как можно серьезнее укрепить и занять его остатками 11-го стрелкового корпуса;

б) 118-ю и 268-ю стрелковые дивизии собрать для удара с целью разгрома противника, который уже серьезно потрепан предыдущими боями. Сейчас группировка этому не отвечает, 118-я и 268-я стрелковые дивизии связаны и к тому же 268-я сд может быть зажата в лесу, то есть не выйдет для контрудара;

в) 10-й стрелковый корпус должен не отходить на Таллин, а наступать на восток с тем, чтобы содействовать вам в разгроме противника. Если вы этого не организуете, то положение для вас резко ухудшится.

Командующий Северным фронтом
генерал-лейтенант Попов.

¹ ВИЖ. 1992. № 4. С. 18.

Но стабилизации положения на эстонском театре военных действий, несмотря на значительные силы 8-й армии, сосредоточенные в этом районе, достичь не удалось. Боевые действия наших войск, особенно в первый период обороны, велись неорганизованно. Инициатива была полностью в руках немецкого командования.

Эстонская группировка противника, особенно в июле 1941 года, вела наступление небольшими силами (две пехотные дивизии 26-го ак и некоторые части 58-й пд). Тем не менее наши войска не сумели организовать устойчивую оборону на этом рубеже, позволив противнику перехватить инициативу.

После неудачных боевых действий в приграничных районах и на Западной Двине советские войска были частично деморализованы и подавлены. Достаточно было врагу начать обходить наши позиции или какому-либо из его отрядов появиться в нашем тылу, как начинался беспорядочный отход частей 8-й армии на запасные рубежи обороны.

Негативное влияние на весь ход боевых действий 8-й армии оказывала и частая (порой необоснованная) смена ее командования. Так, в течение шести месяцев (июнь—сентябрь 1941 года) армией командовали семь генералов: генерал-майор П.П. Собенников, генерал-полковник О.И. Городовиков, генерал-лейтенант Ф.С. Иванов (до 24 июля 1941 года), генерал-майор И.М. Любовцев (до 1 августа 1941 года), генерал-лейтенант П.С. Пшенников (до 1 сентября 1941 года), генерал-майор В.И. Щербаков (сентябрь 1941 года), генерал-лейтенант Т.И. Шевалдин (с сентября 1941 года).

В это тяжелое для страны время произошло событие, буквально потрясшее весь мир, — самолеты Красной Армии нанесли бомбовый удар по Берлину. Как это произошло?

Идея о бомбежке столицы Германии зародилась в Управлении авиации Военно-морского флота. Генерал-лейтенант С.Ф. Жаворонков, возглавлявший управление, доложил об этом в Ставку Главного Командования. Замысел был одобрен, вся подготовка к операции и руководство ею были возложены на С.Ф. Жаворонкова.

Для выполнения этого задания был выбран 1-й минно-торпедный полк авиации КБФ, считавшийся в ВМФ од-

ним из лучших. Полк был сформирован в апреле 1938 года на базе 27-й отдельной эскадрильи Балтийского флота, командовал им полковник Е.Н. Преображенский. В его состав входили три авиационные эскадрильи, имевшие на вооружении самолеты ДБ-3т. Личный состав полка имел хорошую летную подготовку и опыт боевых действий, полученный в советско-финляндской войне (3-я эскадрилья была награждена орденом Красного Знамени) и в первый месяц Великой Отечественной войны. Для удара по Берлину были отобраны лучшие экипажи.

Сразу возник вопрос, с каких аэродромов радиус действия самолетов позволяет достичь Берлина и вернуться обратно. Подходили два аэродрома, расположенные на острове Сааремаа, у населенных пунктов Когоул и Асте, имевшие грунтовые взлетно-посадочные полосы длиной 1100—1200 м. Вот с них и было решено нанести удар по столице фашистского рейха.

Противовоздушная оборона аэродромов была возложена на истребительную эскадрилью (15 самолетов И-153), дислоцировавшуюся на аэродроме Асте и три батареи 76-мм зенитных орудий. Для оказания возможной помощи экипажам в море и ведения воздушной разведки на маршруте полета была выделена 15-я отдельная разведывательная эскадрилья авиации КБФ, летавшая на гидросамолетах МБР-2.

4 августа 1941 года на аэродром Когоул перелетели две эскадрильи (15 самолетов) 1-го минно-торпедного полка. Несколько позднее туда же перелетели еще 5 самолетов полка. Для маскировки самолеты разместили у находящихся на окраине аэродрома строений и сверху закрыли сетями. Горючее и бомбы на остров Сааремаа были доставлены тральщиками КБФ.

Вечером 4 августа экипажам была поставлена задача нанести бомбовый удар по Берлину. Помощь в выборе целей оказал полковник В. Смирнов, бывший военный атташе посольства СССР в Берлине.

В ночь на 5 августа 1941 года 5 самолетов полка выполнили разведывательный полет вражеской столицы, опробовав маршрут полета и проведя разведку ПВО Германии.

За несколько часов до взлета группы бомбардировщиков командир 15-й отдельной разведывательной эскадрильи капитан Усачев пролетел по намеченному маршруту до южного побережья Балтийского моря, чтобы провести метеорологическую разведку.

Вечером 7 августа 1941 года с аэродрома Когоул в воздух поднялись 13 самолетов ДБ-3т, возглавляемые командиром полка полковником Е.Н. Преображенским (штурман — капитан П.И. Хохлов), и взяли курс на Берлин. Боевая зарядка самолетов — восемь 100-кг бомб.

Самолеты шли на высоте 6500 м четырьмя группами, которые вели полковник Е.Н. Преображенский, капитаны А.Я. Ефремов, В.А. Гречишников и старший лейтенант С.В. Беляев.

Вот он, этот легендарный 1760-километровый маршрут (1400 км над морем) августа 1941 года: остров Сааремаа, полет над морем, слева Лиепая, Мемель, Данцигская бухта севернее Гдыни, коса Гель, траверз порта Кольберг, порт Свинемюнде, Штеттинская гавань, река Шпрее, Берлин.

ПВО Германии не ожидала появления над своей территорией никаких самолетов противника. Столица вермахта была ярко освещена, несмотря на позднее время, и цели просматривались как на ладони. Нажаты рычаги сбрасывателей — и на объекты города обрушились первые бомбы.

«Наше место Берлин. Задачу выполнили. Возвращаемся на базу», — передал на аэродром радостное сообщение стрелок-радист ведущего самолета краснофлотец Кротенко.

Вслед за командиром по Берлину нанесли бомбовый удар экипажи капитанов М.Н. Плоткина и А.Я. Ефремова, старших лейтенантов Н.В. Дашковского и И.Н. Трычкова. Остальные экипажи самолетов группы отбомбились по другим объектам Германии.

Немцы спохватились только тогда, когда самолеты взяли обратный курс. 40 минут, на всем протяжении полета от Берлина до Штеттина, экипажи находились под воздействием прожекторов, атак ночных истребителей-перехватчиков, под обстрелом зениток. Семь часов длился этот

беспримерный полет, и только утром 8 августа летчики произвели посадку на свой аэродром.

9 августа 1941 года английская газета «Дейли Телеграф энд Морнинг Пост» сообщила о налете советской авиации на Берлин: «Берлинская ПВО молчала, она была застигнута врасплох. Зенитная артиллерия молчала. Истребители опоздали. Самолеты подошли с севера в составе трех эскадрилий тяжелых бомбардировщиков... В результате налета были разгромлены электросиловые станции».

В ночь с 9 на 10 августа 12 экипажей полка во главе с полковником Е.Н. Преображенским повторили налет на Берлин. Экипажи провели бомбометание с высоты 7000 м с двух направлений, в столице фашистского рейха были зафиксированы многочисленные пожары.

Вечером 10 августа с аэродрома Пушкин на Берлин взлетела группа летчиков 412-го авиационного полка 81-й дальнебомбардировочной дивизии под командованием Героя Советского Союза М.В. Водопьянова. 11 самолетов ТБ-7 пошли по маршруту: Пушкин, Лужская губа, траверз Таллинна, слева Лиепая, справа Готланд, курс 223°, остров Рюген, поворот на юг, курс 180°, слева Штеттин, Сл. Варты, река Одер, боевой курс 27°, Берлин.

Семь экипажей группы сбросили смертельный груз на логово врага, три нанесли удар по Лиепаве, один — по Кольбергу. Геройски действовал экипаж лейтенанта В. Бидного. При подлете к Берлину у самолета отказали два мотора, но летчики не свернули с курса и выполнили задание — удар по столице Германии был нанесен.

Для усиления ударов по Берлину на аэродром Асте были две группы летчиков 1-го дальнебомбардировочного авиационного корпуса на самолетах ДБ-3ф (20 самолетов) под командованием майора В.И. Щелкунова и капитана В.Г. Тихонова.

В ночь на 16 августа в воздух поднялись 17 самолетов из этой группы. На этот раз немецкая ПВО была внимательна: город был затемнен, по небу, когда раздался гул моторов, заматались десятки прожекторов, в воздух были подняты ночные истребители-перехватчики.

Преодолев противодействие немецкой ПВО, наши бомбардировщики в очередной раз нанесли по Берлину удар возмездия.

Непрерывно увеличивалась и бомбовая нагрузка самолетов. На внешние подвески подвешивались 2×250-кг бомбы, позднее 500-кг, в бомболоках размещались 100-кг бомбы. Несмотря на это, эффективность бомбардировок снижалась, все меньше и меньше самолетов группы поднималось в воздух. Выходила из строя авиационная техника, гибли летчики.

Обнаружив аэродромы, с которых взлетали наши бомбардировочные эскадрильи, гитлеровцы бросили на их уничтожение свою авиацию. 16 августа вражеские самолеты нанесли удар по аэродромам Когул и Асте, на земле были уничтожены 6 бомбардировщиков и 3 истребителя.

С этого момента островные аэродромы подвергались атакам вражеской авиации 2—3 раза в день, но советские летчики продолжали свою работу.

19 августа удар по Берлину нанесли 5 самолетов дальнебомбардировочной авиации, 21 августа — 3 самолета. 2 сентября курс на Берлин взяли 2 экипажа, один, из-за неисправности моторов, нанес удар по Лиепае. 4 сентября 1941 года состоялся последний вылет 4 экипажей балтийских летчиков с острова Сааремаа на Берлин. К 5 августа 1941 года в авиагруппе 1-го минно-торпедного полка остались неповрежденными только 2 самолета. По приказу командования уцелевшие экипажи перелетели на аэродром, расположенный под Ленинградом.

Летчики 1-го минно-торпедного полка авиации КБФ, экипажи 40-й, 51-й, 81-й дальнебомбардировочных дивизий выполнили 10 налетов, 92 самолето-вылета на территорию Германии, по Берлину отбомбились 72 самолета, в городе было зафиксировано свыше 30 пожаров¹.

Конечно, значительного военного ущерба эти налеты Германии не причинили, но трудно переоценить политическую значимость бомбовых ударов по вражеской столице. В то время, когда советские войска терпели одно поражение за другим, а командование вермахта заявляло, что авиация русских разгромлена, был нанесен этот удар, который показал всему миру, что Красная Армия жива и продолжает бороться.

¹ С.И. Кабанов. На дальних подступах. М., 1971. С. 230—231; ВИЖ. 1964. № 1. С. 37; ВИЖ. 1961. № 6. С. 56—58.

Но и наши эскадрильи, выполнявшие это сложнейшее правительственное задание, несли большие потери. Балтийские летчики за все дни боевой работы потеряли 7 летных экипажей и 18 самолетов.

8 августа при заходе на свой аэродром после выполнения задания разбился экипаж старшего лейтенанта Н.В. Дашковского (штурман А. Николаев, стрелок-радист С. Элькин).

9 августа при отходе от Берлина после выполнения задания прямым попаданием зенитного снаряда был сбит самолет старшего лейтенанта И.П. Финягина.

10 августа при взлете из-за отказа двух двигателей потерпел катастрофу самолет ТБ-7 капитана К. Егорова. В этот же день из-за несогласованности вопросов пролета линии фронта нашими зенитчиками был сбит самолет капитана А. Тягунина, а атакой И-16 подбит и был вынужден произвести посадку экипаж капитана Перегудова.

После выполнения задания потерпели аварию самолеты генерал-майора М.В. Водопьянова и командира эскадрильи майора А.А. Курбана. Экипаж лейтенанта А. Панфилова при возвращении отклонился от курса и был сбит над территорией Финляндии. Спустившись на парашютах, летчики на земле приняли свой последний бой.

16 августа из-за потери ориентировки в своем районе разбились экипажи двух самолетов ДБ-3ф. 31 августа с задания не вернулся один экипаж, а еще один разбился при посадке на свой аэродром. 4 сентября тоже погиб один летный экипаж.

Дорогой ценой давалось выполнение этого задания, но летчики 1941 года до конца выполнили свой долг перед Родиной.

Они бомбили Берлин в августе—сентябре 1941 года: капитаны С. Асямов и Н.И. Белоусов, старший лейтенант С.В. Беляев, лейтенант В. Бидный, летчики Богачев, И.И. Борзов, М. Васильев, Васьков, Воскресенский, капитаны Голубенков, В.А. Гречишников, старший лейтенант Н.В. Дашковский, Дроздов, капитаны А.Я. Ефремов, А.Ф. Кравченко, Н.В. Крюков, лейтенанты Н. Калинин и Г. Кубышко, майор А.А. Курбан, лейтенанты В.И. Лахонин, В. Линьков, майоры И. Лисичев, В.И. Малыгин, лейтенант В. Малинин, летчики Макаренко, К.А. Мильгунов, А. Павлов, М.Н. Плот-

Маршруты полета авиации Красной Армии на бомбежку
Берлина в августе—сентябре 1941 года

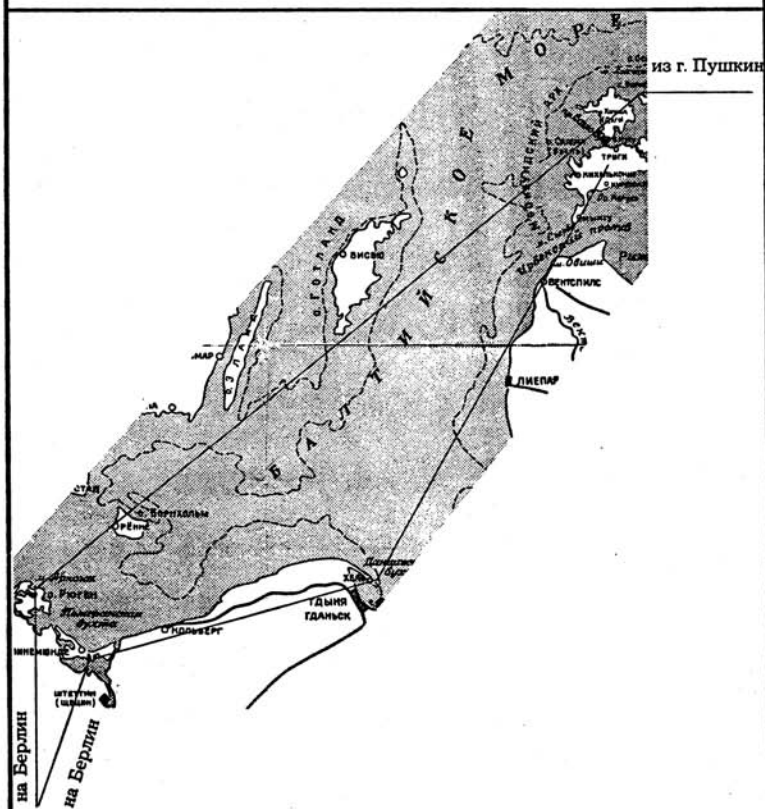

кин, С. Плотников, полковник Е.Н. Преображенский, майор Э.К. Пусэп, летчики Семенов, Н. Степанов, В. Строганов, капитан В.Г. Тихонов, старшие лейтенанты И.Н. Трычков, И. Федоров, И.П. Финягин, А.И. Фокин, А. Чурилин, Шапошников, майор В.И. Щелкунов, летчики В.К. Юсупин, Юрин.

К сожалению, я не могу привести все фамилии, инициалы, звания членов летных экипажей, бомбивших Берлин в первые военные месяцы, но работа по их установлению будет продолжена. Надеюсь, что и читатели внесут свой вклад в освещение этого вопроса.

За выполнение этого важного правительственного задания и проявленные при этом мужество и героизм звание Героя Советского Союза было присвоено:

- капитану В.А. Гречишникову;
- капитану А.Я. Ефремову;
- капитану Н.В. Крюкову;
- лейтенанту В.И. Лахонину;
- майору В.И. Малыгину;
- капитану М.Н. Плоткину;
- полковнику Е.Н. Преображенскому;
- капитану В.Г. Тихонову;
- капитану П.И. Хохлову;
- майору В.И. Щелкунову.

Ордена Ленина были удостоены летчики М. Васильев, Н.Ф. Дашковский, А.Ф. Кравченко, В. Линьков, К.А. Мильгунов, С. Плотников, В. Строганов, И.Н. Трычков, А.И. Фокин и др. 55 участников этих незабываемых событий, как из летного, так и технического состава, были отмечены правительственными наградами СССР.

Таблица 27. Тактико-технические данные самолетов ДБ-3ф(г) и ТБ-7, принимавших участие в налетах на Берлин

Наименование	Экипаж	Взлетная масса, кг	Число моторов	Макс. скорость, км/час	Дальность полета, км	Потолок, м	Вооружение: — пушка — пулемет	Бомбовая нагрузка, кг
ДБ-3ф(г)	3	8000	2	440	3300	7000	3x7,62	до 2500
ТБ-7	10	27 000	4	440	4800	10 300	2x20,0 3x7,62	до 6000

Не закончился налетами на Берлин и боевой путь 1-го минно-торпедного полка авиации КБФ. Летчики полка продолжали отважно громить врага на суше и на море. 18 января 1942 года за героизм личного состава, проявленный в боях, полку присвоено наименование — 1-й гвардейский минно-торпедный полк.

2 февраля 1944 года за умелое выполнение заданий командования на фронте борьбы с немецко-фашистскими захватчиками полк награжден орденом Красного Знамени, а 5 апреля 1945 года ему присвоено почетное наименование «Клайпедский».

За годы войны 35 летчиков полка удостоены звания Героя Советского Союза.

Но вернемся к событиям на эстонском театре военных действий. С **10 по 18 августа 1941 года** противник не вел активных боевых действий против частей 10-го стрелкового корпуса. Немецкое командование считало, что войска 8-й армии и Балтийский флот надежно окружены в районе Таллинна и не смогут вырваться из Эстонии. Основные усилия немецкой группировки войск в Эстонии были направлены на нарвско-ленинградское направление.

К 11 августа соединения 11-го стрелкового корпуса отошли на рубеж западнее Кунда — Лохусу. Закрепившись на водном рубеже, наши части продолжали тяжелые бои. 254-я и 291-я пехотные дивизии вермахта продолжали врываться вперед, вдоль Нарвского шоссе, к Ленинграду.

Бои с атакующими немецкими частями продолжались и днем, и ночью. Противник, несмотря на потери, развивал наступление, стремясь поскорее соединиться с главной группировкой войск группы армий «Север».

Перегруппировавшись и подтянув резервы (93-ю пд), враг 14 августа нанес сильный удар по фронту обороны 268-й стрелковой дивизии, которая, не выдержав натиска, начала отход, открыв фланги соседней 118-й и остатков 125-й стрелковых дивизий.

Мужественно сражались советские воины. На участке обороны 125-й дивизии гитлеровцы за три дня смогли продвинуться только на три километра. В эти дни генерал Ф. Гальдер записал в своем дневнике: «В Эстонии наши части медленно продвигаются вперед, преодолевая упорное сопротивление противника»¹.

Командующий 8-й армией, учитывая сложное положение 11-го стрелкового корпуса, разрешил отвод его частей на рубеж реки Сатка. Противник, продвигавшийся вслед за отходящими соединениями корпуса, попытался с ходу форсировать ее, но был отбит.

Тем не менее обстановка на этом участке фронта продолжала оставаться очень напряженной. Передовые отряды двух пехотных дивизий вермахта, сломив сопротивле-

¹ Ф. Гальдер. Указ. соч., с. 246.

Боевые действия войск 8-й армии на нарвском направлении
11 августа — 7 сентября 1941 года

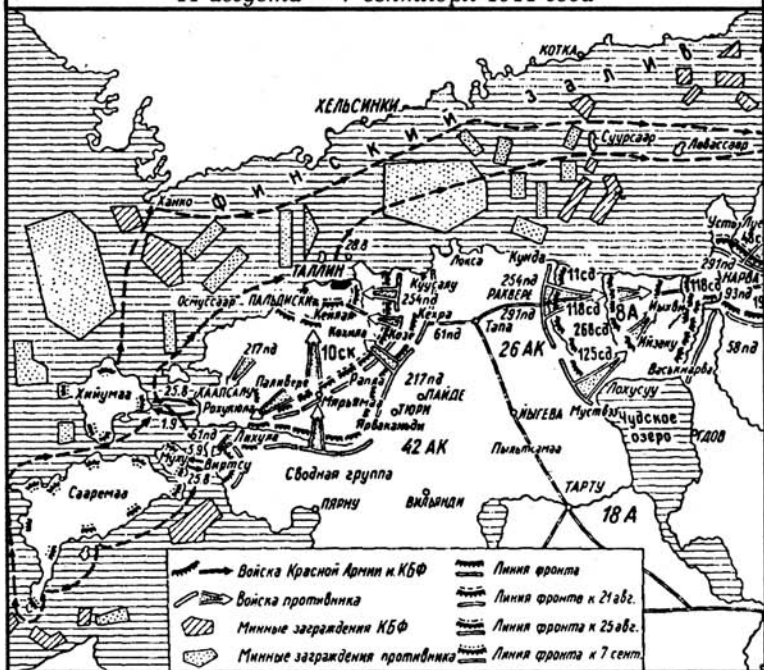

ние 118-й и 48-й стрелковых дивизий, вышли к реке Нарва. Части вражеских 6-й и 1-й танковых дивизий 16 августа прорвались к дороге Нарва — Гатчина, создавая угрозу полного окружения соединений 8-й армии Северного фронта западнее реки Нарва. 17 августа гитлеровцы ворвались в Кингисепп и Нарву.

В этих условиях командующий 8-й армией принял решение отвести свои соединения на линию обороны кингисеппского боевого участка. Но немцы продолжали наступать, под их натиском части 8-й армии отходили в северном направлении, в сторону Ораниенбаума.

27 августа 1941 года 8-я армия вошла в состав вновь образованного Ленинградского фронта (командующий генерал-полковник М.М. Попов). Армии предстояли тяжелые долгие бои за Ленинград.

Учитывая сложившуюся на фронте обстановку, Ставка Верховного Главнокомандования распоряжением от 17 ав-

густа 1941 года возложила оборону Таллинна на Военный совет Краснознаменного Балтийского флота, передав ему все наземные войска, ведущие бои в этом районе.

Созданный по приказу командующего КБФ штаб обороны Таллинна возглавил генерал-майор Г.С. Зашихин, начальником штаба стал полковник Г.А. Потемин. Командир 10-го стрелкового корпуса генерал-майор И.Ф. Николаев был назначен заместителем П.С. Зашихина по сухопутной обороне.

Фронт обороны наших войск достигал 180 км; фланги упирались на востоке в бухту Хара-лахт, на западе — в бухту Палдиски-лахт. Для успешного противодействия натиску противника было создано три боевых оборонительных участка:

— восточный под командованием полковника Т.М. Парафило (1-я бригада морской пехоты, 22-я мсд, остатки 16-й сд, 1-й Эстонский полк);

— южный под командованием генерал-майора И.И. Фадеева (10-я сд, истребительные отряды);

— западный под командованием полковника Е.И. Сутурина (сводные отряды моряков и пограничников).

В основном нашими частями и отдельными отрядами прикрывались основные направления, ведущие к Таллинну — палдиское, пярнуское, тартуское, нарвское.

Силы защитников Таллинна насчитывали около 45 000 человек, в том числе 19 600 моряков¹. На вооружении гарнизон имел 13 танков Т-26.

Артиллерийская плотность составляла 2—3 орудия на километр фронта. На каждый стрелковый полк приходилось по 25—30 км, что не позволяло создать устойчивую оборону на всех рубежах. Между участками обороны стрелковых батальонов имелись не прикрытые войсками промежутки, достигавшие 5—8 км. В резерве командиров дивизий находилось около стрелковой роты.

Для усиления линии обороны из личного состава КБФ в период с 15 по 20 августа было сформировано 14 сводных отрядов, которые заняли позиции на отведенных участках. Была создана система поддержки наземных войск

¹ ВИЖ. 2002. № 5. С. 16.

артиллерийским огнем. В районе бухт Хара-лахт и Колгалахт разместились дивизионы канонерских лодок. Оборону наземных войск поддерживали своей артиллерией крейсер «Киров», два лидера, 9 эсминцев, другие корабли эскадры.

19 августа противник силами четырех пехотных дивизий перешел в решительное наступление на Таллинн: 254-я пехотная дивизия вела наступление вдоль Нарвского шоссе, части 61-й и 217-й дивизий — вдоль Тартуского шоссе. Сводная группа частей вермахта начала продвижение с рубежа Вигала — Кирбла.

На всех участках обороны завязались тяжелые бои. Героически сражались советские воины. Стойко держались 10-й и 242-й отдельные зенитные дивизионы, закрепившиеся на Нарвском шоссе. Поставив орудия на прямую наводку, зенитчики метким огнем поражали противника. В этом бою только зенитные расчеты 10-го отдельного зенитно-артиллерийского дивизиона, которым командовал капитан Е.И. Котов, уничтожили большое количество гитлеровцев, подавили своим огнем 4 минометные батареи, 8 пулеметов противника¹.

Боевые действия защитников Таллинна 19—24 августа 1941 года

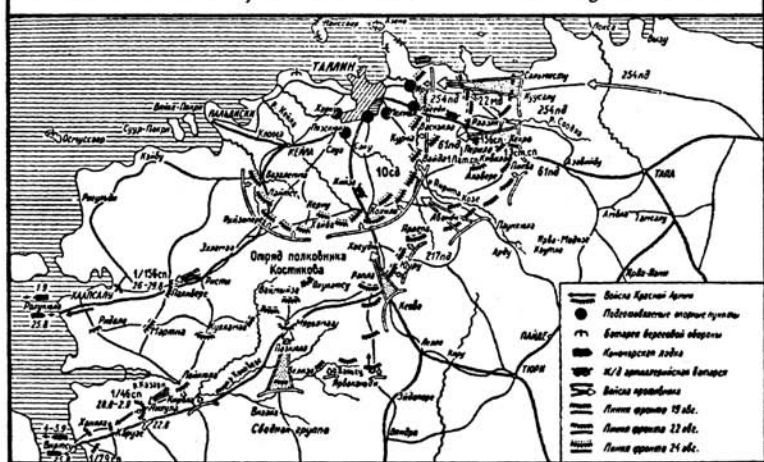

¹ Боевой путь советского ВМФ, с. 254.

Мужественно отражали атаки врага на своих рубежах воины 10-й стрелковой дивизии, 1-й бригады морской пехоты, сводные отряды моряков под командованием полковника Е.И. Сутурина, майора А.З. Панфилова, капитана В.В. Сорокина.

Героически действовал отряд моряков полковника И.Г. Костикова, прикрывая палдиское направление. К сожалению, 22 августа противнику удалось окружить отряд, при прорыве из кольца окружения отважный командир погиб в бою.

Отважно сражались на рубеже мз. Кивило — поселок Метсанурга воины 1-го Эстонского полка (командир — капитан М. Пастернак). Рядом, в районе Кейла, вместе с моряками держал оборону 1-й Латвийский стрелковый полк (командир — капитан А. Жулис).

Навсегда в историю ВМФ вошло имя торпедного электрика с корабля «Минск» краснофлотца Е.А. Никонова. Находясь в разведке, он был схвачен гитлеровцами. Никакие пытки не смогли сломить волю отважного моряка. Ни на один вопрос палачей он не ответил. Тогда гитлеровские изверги живьем сожгли Е. Никонова на костре.

В 1957 году отважному моряку посмертно присвоили звание Героя Советского Союза. Его имя навечно занесено в списки учебного отряда дважды Краснознаменного Балтийского флота.

Но враг, несмотря на колоссальные потери (только 61-я пехотная дивизия в боях за Таллинн потеряла около 75% личного состава¹), продолжал упорно продвигаться к городу.

К исходу 20 августа оборона защитников Таллинна была прорвана на восточном и юго-восточном участках. Части сводной группы противника вышли к реке Казари, 217-я пехотная дивизия заняла населенный пункт Рапла, 254-я дивизия — Ягалу.

21 августа наши части предприняли контратаку, пытались остановить врага. Отважно действовали воины 22-й мотострелковой дивизии НКВД, которые при поддержке огня канонерских лодок выбили немцев из района бухты Колгалахт (32 км от Таллинна).

¹ Там же, с. 256.

Но на остальных участках фронта контратаки наших частей успеха не принесли. Противник продолжал продвигаться к военно-морской базе. Приказ немецкого командования гласил — 24 августа 1941 года Таллинн должен быть взят.

Ожесточенные сражения за город продолжались **22 и 23 августа**. Предприняв несколько сильных атак, гитлеровцы прорвались на восточном и юго-восточном участках обороны, до города им оставалось 12 км. Начались бои на реке Пирита. Немецкие части все ближе и ближе подходили к окраинам Таллинна. Был оставлен нашими войсками поселок Метсанурга, развернулись бои за Кейла, Нымме, Ристи, за бухту Колга-лахт.

Военный совет КБФ докладывал Главкому направления и командованию Северного фронта: «В результате боев 20—23 августа войска 10-го стрелкового корпуса имели потери до 3000 человек. Противник подошел к внутренней линии обороны города и ведет огонь по Пирита. Танки противника вышли на развилку дорог Таллин — Пярну — Хаапсалу. Вся зенитная артиллерия ведет огонь по танкам и пехоте. Артиллерия кораблей и береговой обороны используется для поддержки. Бомбардировочная авиация улетела на восток, ввиду отсутствия аэродромов, истребители — на посадочных площадках, длина фронта 50—55 километров»¹.

В этот день Военный совет КБФ для ослабления вражеского натиска на город приказал генералу Елисееву сформировать отряд в 5000 человек, высадить его с кораблей в районе Вирту и ударить по флангу наступающих на Таллинн по приморскому шоссе немцев.

Но войска вермахта продолжали наступление на Таллинн. **24 августа** противник, подтянув резервы, усилил натиск на всем фронте нашей обороны. Ожесточенные бои шли за населенные пункты Иру, Лагеди, Кохила.

Стойко сражались наши воины, но сдержать врага не смогли. На некоторых участках гитлеровцы, прорвав оборону наших частей, устремились к окраинам Таллинна. Не смогли исправить критическое положение и брошенные на ликвидацию прорыва последние резервы — отряд мо-

¹ Таллин в огне, с. 239.

ряков, курсанты военно-морского училища имени М.В. Фрунзе, сводный отряд милиции.

К исходу дня защитники города отошли за реку Пири-та, части 10-го стрелкового корпуса были оттеснены на линию Кейла — Лагеди — Ям, а отряды моряков вели бои за Палдиски.

Орудия кораблей КБФ, 9 батарей береговой обороны, три зенитных полка (всего свыше 200 орудий 76—305-мм и 74 орудия 37—45-мм калибра) и артиллерия 10-го стрелкового корпуса (64 орудия 37—152-мм калибра) непрерывно били по врагу.

Метко стреляли по наступающему противнику артиллеристы железнодорожной батареи капитана Живодера, поддерживающие части 16-й стрелковой дивизии на участке станция Юлемисте — Тапа. В районе Лийва, Рапла, оказывая помощь воинам 10-й стрелковой дивизии, действовали бронепоезда. По наступающему противнику наносили удары и летчики авиации КБФ.

Но остановить напор врага было уже невозможно, все резервы у защитников города были исчерпаны. Отряды противника вышли на шоссе Кейла — Палдиски, прервав сообщение наших войск на этом направлении.

Ночью отряды противника заняли полуостров Вимси (берег Таллиннской бухты) и, подтянув артиллерию, начали обстрел стоящих на рейде кораблей КБФ.

25 августа бои продолжались на всех участках. Оборона защитников восточного участка оказалась прорванной. 254-я пехотная дивизия подходила к Таллинну по Нарвскому шоссе, 61-я — вышла на рубеж Раэ — озеро Юлемисте, 217-я — заняла Нымме.

Части 10-го стрелкового корпуса, не выдержав непрерывных атак, начали отход к Финскому заливу, открыв фланги соседних отрядов. Под угрозой окружения стали отступать к Таллинну Эстонский и Латышский стрелковые полки.

Командующий КБФ вице-адмирал В.Ф. Трибуц доложил Главкому ВМФ о том, что телефонная и телеграфная связь с наземными соединениями 10-го стрелкового корпуса прервана и что немецкие танки, как сообщает воздушная разведка, подходят к Таллинну.

Обстановка на таллинском направлении
к 25 августа 1941 года

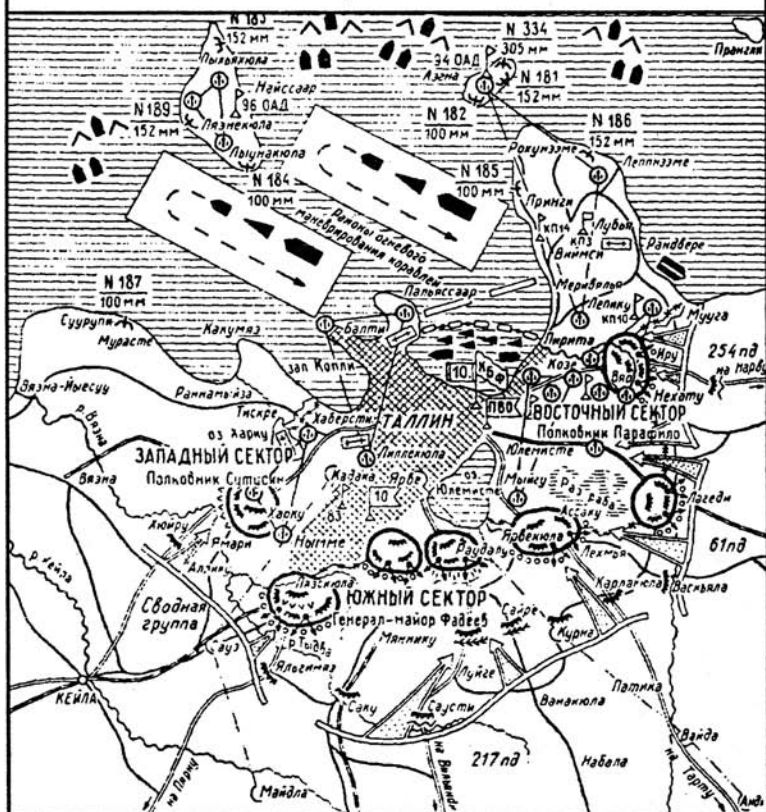

Стрелковый окоп	Дивизион зенитной артиллерии	Крейсер
Мина	Зенитная артиллерийская батарея	Эсминец
Опорный пункт	Батарея береговой обороны	Канонерская лодка
Противотанковый ров, эскарп	Взлетно-посадочная полоса	Катер
Противотанковые надолбы железные	Разграничительная линия участков обороны	Дозоры
Противотанковые надолбы бетонные	КП дивизиона	Мины
Лесной завал	КП полка	Сети
Минное поле	КП стрелковой дивизии	Войска противника
Проволочное ограждение	КП стрелкового корпуса	

Вражеская артиллерия начала обстрел города, порта и кораблей. В городе вспыхнули многочисленные пожары пылали дома, загорелись склады Балтфлота.

В этот день по указанию командования флота в районе Виртсу был высажен морской десант. Огневое прикрытие ему обеспечивал один из эсминцев. Моряки атаковали наступавшие на Таллинн по Приморскому шоссе части гитлеровцев.

Командование эстонской группировки противника срочно перебросило на это направление резервные подразделения, которые поддержала авиация люфтваффе. Ожесточенные бои в этом районе продолжались до 26 августа. Понесся большие потери, остатки наших отрядов были эвакуированы с побережья кораблями КБФ.

Был высажен морской десант (стрелковый батальон 156-го сп) и в районе Хаапсалу. Продвинувшись до населенного пункта Паливере, десант попал под сильный вражеский огонь и продвинуться дальше так и не смог, хотя бои на этом участке не утихали несколько дней. Атакуемые со всех сторон, наши подразделения начали отход к Рохукюле, откуда остатки десанта были эвакуированы на острова.

Морские десанты, хотя и нанесли сильный удар по врагу, остановить его не смогли. Войска вермахта неумолимо двигались вперед, к Таллинну, до которого оставалось 10—12 км.

Немецкие газеты уже печатали победные репортажи о том, что русский Балтийский флот окружен и что ни один корабль из Таллинна вырваться не сможет.

Вечером 25 августа вице-адмирал В.Ф. Трибуц доложил Главнокомандующему Северо-Западным направлением К.Е. Ворошилову:

«Приказание об обороне выполняется, все способные дерутся, все оружие брошено на боевые участки, с кораблей сняты все люди, без которых можно обойтись. Тылы, штабы сокращены, однако под давлением превосходящих сил противника кольцо вокруг Таллина сжимается. Части 10-го стрелкового корпуса несут большие потери. Линия обороны в нескольких местах прорвана, резервов для ликвидации прорывов нет. Корабли на рейде

находятся под обстрелом. На 17 часов 25.8 осуществлен прорыв врага юго-восточнее города, с целью отрезать полуостров Виймси, с юга и юго-запада наступают превосходящие силы противника, под давлением которых части 10-го стрелкового корпуса и полк Сутурина отошли на линию обороны города.

Около 17 часов был налет авиации. Танки врага вошли в лес Нымме. Артиллерия кораблей, береговой обороны, зенитная артиллерия ведут сильный огонь. Гавани, рейд обстреливаются противником.

Военный Совет, докладывая создавшуюся обстановку, просит Ваших указаний и решения по кораблям, частям 10-го ск и береговой обороны флота на случай прорыва за черту города и отхода наших войск к морю. Посадка на транспорты в этом случае будет невозможна...»¹.

Дальнейшее промедление с эвакуацией военно-морской базы Таллинна могло привести к катастрофическим последствиям для Балтийского флота.

Учитывая это, Ставка Верховного Главнокомандования утром **26 августа** дала указание об эвакуации главной военно-морской базы КБФ и переходе флота в Кронштадт.

К этому времени обстановка под Таллинном значительно осложнилась. Отдельные вражеские отряды ночью захватили аэродром и просочились в некоторые кварталы города. В Таллинне завязались уличные бои. Последние уцелевшие самолеты истребительной авиации КБФ, взлетая под разрывами вражеских снарядов, взяли курс с аэродрома Лаксберг на восток.

В ночь на **27 августа** противник вплотную подошел к городу, занял дачный поселок Коэе, парк Кадриорг, начались бои на рубеже озера Юлемистэ, за Тарту Мантее и другие прилегающие к ней улицы.

Утром части вермахта завязали бои за Харку, Раудату, а в ночь на **28 августа** отдельные подразделения 61-й пехотной дивизии прорвались на Ратушную площадь. Противник стремился любой ценой воспрепятствовать эвакуации защитников Таллинна и уходу с базы кораблей КБФ.

¹ Таллин в огне, с. 30—31.

Для обеспечения эвакуации имеющихся в городе многочисленных баз и складов на рубежи обороны были брошены все находящиеся в распоряжении нашего командования силы.

На юго-западной окраине Таллинна вступил в бой 31-й отдельный караульный батальон КБФ под командованием старшего лейтенанта Воронцова. Из последних сил сдерживали врага воины 10-го стрелкового корпуса, отряды моряков, пограничников, курсанты ВМУ, национальные прибалтийские формирования. До последнего солдата обороняла рубеж мз. Карлова — мз. Нехату зенитно-пулеметная рота. На врага обрушивали огонь десятки корабельных и береговых батарей, срывая все его попытки прорваться к причалам порта.

Для прикрытия эвакуации из города во второй половине дня специально выделенные части перешли в контратаку, оттеснив противника на несколько километров от Таллинна. Корабельная артиллерия била по районам, занятым противником, создавая сплошную огневую завесу, снарядов уже не жалели.

Под прикрытием огня наших батарей в 16 часов 27 августа 1941 года началась погрузка войск и военного имущества на корабли КБФ. Сюда же перешло и правительство Эстонской ССР. В городе гремели взрывы — уничтожались военные и важные государственные объекты, остающиеся склады. Специально выделенные отряды устанавливали инженерные заграждения и минировали гавани Таллинна.

В 21 час под прикрытием дымовой завесы и огня артиллерии кораблей и береговой обороны начался отвод с фронта частей и их посадка на суда в бухте Копли-лахт (в гаванях Русско-Балтийского завода и Бекеровской), в Купеческой, Минной и Палдийской гаванях, у полуострова Вимси, на островах Найссаар и Аэгна, на Таллиннском рейде.

Начальник штаба 10-го стрелкового корпуса генерал-майор Березинский докладывал об эвакуации соединений корпуса:

«Подготовка к выводу войск из боя, организация прикрытия и посадки в частях практически была начата в 13—14 часов. Представители всех соединений инструктирова-

лись в штабе корпуса... Фактически части корпуса в условиях напряженной работы имели от 7 до 8 часов светлого времени для постановки задач, рекогносцировки маршрутов отхода... Управление войсками не нарушилось, и в течение дня до конца посадки войск на транспорты осуществлялось, главным образом, командирами, делегатами связи и гонцами на мотоциклах. В значительной мере успеху связи и информации о положении войск и в деле управления ими при отводе способствовали представители штабов флота и корпуса, разосланные во все соединения и районы погрузки войск.

Исключительная настойчивость командиров штаба КБФ и личное руководство и помощь Военного совета КБФ помогли бесперебойно грузить войска, раненых. Фактически в течение 6 часов была пропущена главная масса войск без суматохи. Дополнительные плавсредства, организованно подтянутые в Минную гавань, обеспечили погрузку всех частей, независимо от их приписки.

К 4 часам утра 28 августа главные силы были, в основном, погружены. Отряды прикрытия и отставшие подразделения грузились в Минной гавани. За 9 дней ожесточенных атак противнику удалось продвинуться на глубину 22—24 км, что в среднем дало ему продвижение не более 2,5—3 км в сутки. Лишь ценой больших потерь, упорства и стойкости наших войск, поддержанных артиллерией флота, превосходящим силам врага удалось подойти к Таллину»¹.

Конечно, не обошлось и без паники. Около 12 часов наши части начали беспорядочный отход по Нарвскому и Тартускому шоссе к городу. Только усилиями руководящего состава КБФ и командования 10-го стрелкового корпуса удалось их задержать. Дальнейший отход и эвакуация проходили уже по плану.

На корабли грузились сражавшиеся в Прибалтике подразделения 16-й стрелковой дивизии имени Киквидзе, 10-й стрелковой и 22-й мотострелковой дивизий войск НКВД, Эстонский и Латвийский стрелковые полки, воины-пограничники, сводные отряды моряков и рабочие отряды.

¹ Таллин в огне, с. 34.

Только с 22 часов 27 августа до 4 часов утра 28 августа на корабли было принято 23 000 воинов и гражданского населения, около 15 000 тонн военного имущества¹. В 4 часа утра на корабли погрузился личный состав штаба и Военного совета КБФ.

Для перехода все суда были распределены по отрядам. Боевые корабли составляли три отряда: главных сил, отряд прикрытия и арьергард. Транспортные и вспомогательные суда сводились в четыре конвоя.

Выход транспортов с войсками планировался на 22 часа 27 августа, а боевых кораблей — на 8 часов утра 28 августа. К 23 часам 27 августа боевые корабли КБФ вышли на рейд к островам Найссаар и Аэгна, откуда продолжали вести артиллерийский огонь по наступающему противнику. Но штормовая погода сразу внесла в планы свои коррективы: выход кораблей по этой причине задерживался.

Воспользовавшись задержкой с отплытием эскадры, противник усилил атаки, пытался прорваться к причалам порта. Ожесточенные бои в Таллинне продолжались всю ночь и утро 28 августа. До конца стояли на своих рубежах специально выделенные отряды, прикрывая выход кораблей. Их поддерживала своим огнем корабельная артиллерия. До последнего снаряда били по врагу береговые батареи, установленные на островах Аэгна и Найссаар.

В 11 часов 30 минут с флагманского корабля передали сигнал: «Первому конвою сняться с якоря»². Подняты якоря, и первый отряд (27 крупных транспортов, боевые корабли охранения и тихоходные тральщики) под командованием капитана II ранга Н.Г. Богданова тронулся в этот тяжелый путь.

В 14 часов пришел в движение конвой № 4 (20 вспомогательных кораблей с охранением) под командованием капитана III ранга С.А. Глуховцева.

В 15 часов тронулся конвой № 2 (22 корабля) под командованием капитана II ранга Н.В. Антонова.

В 15.20 двинулись корабли конвоя № 3 (24 корабля с охранением) под командованием капитана II ранга А.Ф. Янсона.

¹ Борьба за советскую Прибалтику..., с. 135.

² ВИЖ. 1973. № 5. С. 21.

В 16 часов с якоря снялся отряд главных сил (25 кораблей в сопровождении спасательных и ледокольных судов и 5 тральщиков).

В 17 часов в море вышел отряд прикрытия (20 вымпелов).

В 21 час от берегов Эстонии отошли корабли арьергарда под командованием контр-адмирала Ю.Ф. Раля.

Флоту предстоял тяжелый 321-километровый путь, который проходил вдоль берегов, занятых противником. Особую опасность для судов представляли многочисленные минные поля, установленные в этом районе. В Таллинне имелось только 10 тральщиков, 17 тихоходных буксиров (для траления) и несколько катеров. Этого было явно недостаточно для проводки всех кораблей КБФ.

С момента выхода в море по кораблям стала наносить удары вражеская авиация. Наши истребители не могли их прикрыть: не позволял радиус их действия, не хватало топлива на обратный путь.

Непрерывные бомбежки, минные поля, атаки подводных лодок и торпедных катеров противника — все это пришлось испытать воинам бывшего Прибалтийского Особого военного округа и морякам КБФ. Гибли корабли, тоннули люди. Только суда спасательного отряда подняли из воды около 12 000 человек, но флот продолжал идти в направлении Кронштадта.

29 августа в 17 часов закончился этот героический и в то же время трагический переход. 250 км пришлось пройти флоту под воздействием вражеской авиации и атак противника с моря, 125 км корабли шли по минным полям.

При переходе в Кронштадт было потеряно 65 судов, в том числе 22 боевых¹. Корабли подрывались на минах, гибли от вражеских торпед, от непрерывных бомбежек. Во время перехода затонули: транспорт «Вирония» (на нем находилась большая часть штаба и политуправления КБФ), эсминцы «Яков Свердлов», «Скорый», «Артем», «Володарский», «Калинин», транспорты «Иван Папанин» и «Элла», подводные лодки «С-5» и «Щ-301», канонерская лодка

¹ ВИЖ. 2001. № 8. С. 23.

«И-8», тральщик «Краб», ледокол «Волдемарс», спасательный корабль «Сатурн» и многие другие суда КБФ.

Велики были людские потери: погибло около 10 000 бойцов, краснофлотцев и командиров. Но ядро Балтийского флота и 8-й армии Северо-Западного фронта уцелело. Были эвакуированы из Таллинна части 10-го стрелкового корпуса, отряды моряков, национальные формирования. В Кронштадт было доставлено около 17 000 человек¹, которые сразу же влились в ряды защитников Ленинграда.

Неприступной стеной стали на пути врага войны 1-й бригады морской пехоты, занявшей позиции у Красного Села. Воины Латвийского полка, который вошел в состав 10-й стрелковой дивизии, дрались с врагом у Стрельны, Ломоносова, Урицка. В составе 11-й стрелковой дивизии воевал 76-й особый Латышский полк, отличившийся в боях у Ропши, на Ораниенбаумском плацдарме, в районе Петергофа, в сражениях за Ленинград. Позднее на основе этих национальных полков была сформирована 201-я Латышская стрелковая дивизия.

Немецкое командование докладывало, что в боях за Таллинн взято в плен 11 432 бойца и командира Красной Армии, захвачено 97 полевых, 52 противотанковых и 144 зенитных орудия, 91 бронемашина, 2 бронепоезда, 304 пулемета².

Можно ли было избежать этих многочисленных жертв? Вот что писал по этому поводу адмирал Ю.А. Пантелеев в своих воспоминаниях: «...надо ли было флоту и армии оборонять Таллин до последней возможности? ... Ответ может быть только один: безусловно, ибо каждый день борьбы у стен Таллина, каждый убитый здесь фашист, а тем более скованные у Таллина фашистские дивизии были реальной помощью родному Ленинграду. ... Другое дело, разумно ли было после того, как почти вся Эстония была занята врагом, оставаться в блокированном городе всем учреждениям столицы республики со всем их многочисленным аппаратом служащих? Надо ли было оставаться в базе почти всему флоту со вспомогательными плавсред-

¹ ВИЖ. 2002. № 5. С. 15—17.

² Таллин в огне, с. 278.

ствами, с флотскими отделами, управлениями тыла флота, органами комплектования и многими другими флотскими учреждениями в их полном составе? ... Наше глубокое убеждение сводилось к тому, что в Таллине до последнего часа должны были находиться лишь силы и средства, непосредственно связанные с обороной базы и города, то есть силы армии и флота, другими словами, в базе должны были оставаться лишь те, кто мог носить оружие и бить врага, кто управлял или непосредственно обеспечивал управление кораблями, частями и подразделениями. И корабли следовало оставить лишь те, которые могли своим артогнем поддерживать наши сухопутные войска и наносить удары по фашистам»¹.

И здесь, на мой взгляд, прослеживается огромный просчет Генерального штаба Красной Армии и командования Северо-Западного направления, не использовавших в полной мере в боях за Эстонию гарнизонов Моонзундских островов.

Надо ли было держать на островах большие силы (около 2 дивизий), когда решалась судьба всего фронта в Эстонии? 53 дня велись боевые действия на материковой части, и за все это время участие островных гарнизонов выразилось в том, что было высажено только несколько морских десантов.

Хорошо организованные и направленные действия высаженных на материковой части крупных сил с островов могли в корне изменить исход сражения в Эстонии, но этого сделано не было.

По-разному сложились судьбы защитников Таллинна: кто-то погиб в боях, кто-то попал в плен, кто-то ушел в партизаны. Но их жертвы не были напрасными. Несмотря на огромные недостатки в организации боевых действий в Эстонии, воины 8-й армии своим сопротивлением сковали значительные силы группы армий «Север» (5 пехотных дивизий с частями усиления), не давали возможности быстро продвигаться к Ленинграду. Ведь гитлеровскому командованию пришлось перебрасывать в Эстонию дополнительные силы, которых, возможно, и не хватило немцам для того, чтобы взять Ленинград.

¹ Ю.А. Пантелеев. Указ. соч., с. 157—158.

Указом Президиума Верховного Совета СССР от 7 мая 1984 года город Таллинн за мужество и стойкость, проявленные трудящимися города в борьбе с немецко-фашистскими захватчиками в годы Великой Отечественной войны, успехи, достигнутые в хозяйственном и культурном строительстве, награжден орденом Отечественной войны I степени.

Вот и пришло время разобраться, почему и по чьей вине войска Красной Армии, в том числе и ПриБОВО, имея значительное количество кадровых и боеспособных дивизий, множество самолетов, танков, артиллерии, укрепрайонов, не смогли дать отпор нанесшему внезапный удар противнику и потерпели сокрушительное поражение в приграничном сражении.

После написания книги «Западный Особый...» я продолжал анализировать обстановку, сложившуюся перед началом боевых действий. Было просто невозможно поверить в то, что высшее политическое и военное руководство страны, непрерывно получая данные о готовности Германии к нападению, не привело войска Красной Армии в боевую готовность. Да отдай руководство СССР приказ о приведении в боевую готовность войск, посади солдат в окопы, подведи к границе тысячи танков, подними в небо тысячи самолетов, и ни один враг не посмел бы нанести удар по оцетинившейся сотнями тысяч стволов армии.

И.В. Сталин прекрасно понимал и знал, что рано или поздно военное столкновение СССР и Германии произойдет. Еще в марте 1940 года, отправляя нашу военную делегацию в Берлин, И.В. Сталин сказал старшему группы: «У нас, конечно, договор с Германией о ненападении, но вы учтите, что фашизм — наш злейший враг и война у нас с ним неминуема»¹.

Невозможно поверить, что И.В. Сталин, столько сделавший для укрепления обороноспособности СССР, безусловно мог смотреть на военные приготовления Германии. Что-то здесь было не так.

И тогда возникает мысль, а не специально ли советское правительство провоцировало политическое и воен-

¹ И. Шелест. Дни и ночи напролет. М., 1991. С. 85.

ное руководство Германии на боевые действия, а поэтому и не приводило войска в боевую готовность, проявляя мнимую беспечность.

И.В. Сталин, советское правительство, высшее руководство Красной Армии ожидали нападения фашистской Германии, чтобы в глазах мирового сообщества не выглядеть агрессором, а страной, подвергнувшейся нападению.

Это предположение подтверждает в своих воспоминаниях и маршал Г.К. Жуков: **«Внезапный переход в наступление в таких масштабах, притом сразу всеми имеющимися и заранее развернутыми на важнейших стратегических направлениях силами, то есть характер самого удара, во всем объеме нами не был предусмотрен (выделено мной. — Р.И.)»**¹.

Вот оно что, значит, удар Германии по войскам Красной Армии Генеральный штаб предвидел, но не ожидал, что он будет таким мощным и сосредоточенным. Конечно, приграничные войска Красной Армии, подвергнувшиеся внезапному нападению, понесли бы потери, но что там потеря десятка дивизий для могучего Советского Союза, зато будет повод перейти границу и стальным катком пройти по Европе, сметая все на своем пути. В этом случае Советский Союз будет считаться страной, подвергнувшейся агрессии и имеющей полное право на защиту своей независимости.

Подтверждением того, что политическое и высшее военное руководство страны ждало нападения Германии, является и тот факт, что **21 июня 1941** года было принято решение о создании Южного фронта².

Политическое и военное руководство страны рассчитывало, что войска Красной Армии, имея на вооружении значительное количество боевой техники, сумеют отразить первый удар немецко-фашистских войск. У западной границы СССР были сосредоточены самые боеспособные воинские соединения, многие из которых носили почетные наименования, имели славные боевые традиции, были награждены орденами СССР.

¹ Г.К. Жуков. Указ. соч., с. 263.

² Восемнадцатая в сражениях за Родину. М., 1982. С. 10—11.

Считалось, что даже при неблагоприятном стечении обстоятельств на границе германские войска все равно «увязнут» в глубоко эшелонированной обороне советских войск, которые с помощью подошедших стратегических резервов перейдут в наступление и разгромят вторгшегося врага.

А чтобы наши части беспрепятственно продвигались на запад, не минировались участки предполья, мосты, не ставились инженерные заграждения, у границы складировались запасы боеприпасов, топлива, продовольствия.

Эта точка зрения находит подтверждение и в воспоминаниях маршала А.М. Василевского: «Учитывая, что Германия в настоящее время держит свою армию отмотилизованной, с развернутыми тылами, она имеет возможность предупредить нас в развертывании и нанести внезапный удар. Чтобы предупредить это, считаю необходимым ни в коем случае не давать инициативу действий Германии, упредить противника в развертывании и атаковать германскую армию в тот момент, когда она будет находиться в стадии развертывания и не успеет еще организовать фронт и взаимодействие войск»¹.

О том, что Красная Армия собиралась только наступать, говорит и назначение Г.К. Жукова, считавшегося «наступательным генералом», начальником Генерального штаба, после проведенной в декабре 1940 года командно-штабной игры высшего руководства армии, когда он наголову разгромил своего условного противника (командующего ЗапОВО генерала армии Д.Г. Павлова).

Но об этих замыслах знало лишь ограниченное количество людей в самом ближайшем окружении И.В. Сталина. Подтверждением этому служит тот факт, что после катастрофического разгрома войск Красной Армии в приграничном сражении не слетели головы ни у маршала С.К. Тимошенко, ни у генерала армии Г.К. Жукова, оба остались на своих местах.

Да и то обстоятельство, что С.К. Тимошенко не оставил мемуаров (видно, совесть не позволяла писать об этом периоде), а Г.К. Жуков старательно обошел события пред-

¹ ВИЖ. 1986. № 5. С. 24.

военного периода (в своей книге «Воспоминания и размышления»), тоже наводит на эту мысль. Вместе со Сталиным планировали, но все получилось не так, как задумывали, поэтому и винить кроме себя некого. Но советскому народу надо было объяснить причину поражения войск Красной Армии в приграничном сражении, поэтому весь гнев и обрушился на командование Западного Особого военного округа, на многих других генералов Красной Армии.

Даже 22 августа 1944 года Г.К. Жуков, излагая свой взгляд на причины поражений войск Красной Армии в начальный период войны, писал: «Мы не имели заранее подобранных и хорошо обученных командующих фронтами, армиями, корпусами, дивизиями. Во главе фронтов встали люди, которые проваливали одно дело за другим (Павлов, Кузнецов, Попов, Буденный, Черевиченко, Тюленев, Рябышев, Тимошенко и др.)»¹.

А что делал в это время сам Г.К. Жуков и возглавляемый им Генеральный штаб? Неужели он оставался в стороне и не руководил действиями фронтов? Нет, он в это время находился на Юго-Западном фронте, где вместе с его командованием провалил ход боевых действий на этом направлении.

Руководство страны и армии ожидало нападения Германии, пресекая все разговоры на эту тему. Эта нить проходит и в воспоминаниях В.М. Молотова: «...говорить с вождем весной и в начале мая 1941 года (о возможности нападения Германии на СССР. — Р.И.) было делом абсолютно бесполезным»².

И все-таки в душе руководителей страны была надежда на то, что нападение Германии будет оттянуто на некоторое время, которое даст большой выигрыш СССР, находящемуся в стадии перевооружения и переоснащения Красной Армии.

Маршал Советского Союза К.А. Мерецков (являвшийся в 1941 году заместителем наркома обороны) вспоминал: «Было ли наше руководство убеждено, что летом 1941 года удастся избежать войны и, значит, выиграть время хотя

¹ Ориентир. 2002. № 8. С. 62.

² ВИЖ. 2001. № 6. С. 91.

бы до следующей весны? Мне об этом тогда ничего не говорили. Однако из своих наблюдений я вынес личное впечатление, что наше руководство колебалось. С одной стороны, оно получало тревожную информацию, с другой стороны, видело, что СССР к отпору агрессии еще не вполне готов. Если за последние два года численность наших вооруженных сил возросла в два с половиной раза, то боевой техники явно не хватало. Все мы стремились повлиять на ход событий, переломить его в нашу пользу и оттянуть конфликт»¹.

А тревожнейшие донесения от наших разведчиков с западных границ СССР о сосредоточении немецко-фашистских войск все продолжали поступать. Несомненно, это вызывало беспокойство военного руководства страны.

К.А. Мерецков, вспоминая свои встречи с И.В. Сталиным в феврале 1941 года, писал: «...И.В. Сталин заметил, что пребывать вне войны до 1943 года мы, конечно, не сумеем, нас втянут поневоле. Но не исключено, что до 1942 года мы останемся вне войны»².

Эта точка зрения и определила дальнейшую линию нашей военной деятельности. Был взят курс на быстрейшее перевооружение Красной Армии, форсирование строительства укрепленных районов и других важных военных объектов на западных границах СССР. К западной границе началась переброска стратегических резервов Красной Армии из глубины страны.

Боялся ли Сталин нападения Германии? Мне кажется, что нет, и для этого было много оснований.

К июню 1941 года Красная Армия насчитывала 5 030 980 человек, в ее составе имелось одно фронтовое, 16 окружных и 20 армейских управлений, 62 управления стрелковыми корпусами. Сухопутные войска были представлены 303 дивизиями (198 стрелковых, 13 кавалерийских, 31 моторизованная и 61 танковая), около 1/4 из них находились в стадии формирования. Большая часть дивизий, доукомплектованных до штатов военного времени, были сосредоточены на западной границе.

¹ К.А. Мерецков. На службе народу. М, 1968. С. 206.

² Там же, с. 202.

В войсках Красной Армии имелось 112 800 орудий и минометов, 23 815 танков, 255 000 пулеметов¹. Военно-морской флот имел в своем составе 3 линкора, 7 крейсеров, 212 подводных лодок, 54 лидера и эсминца, 287 торпедных катеров.

Большими возможностями обладала артиллерия береговой обороны, насчитывавшая 1224 орудий калибра 45—356 мм, имевшая маневренные железнодорожные бригады, оснащенные 100—305-мм орудиями.

Войска Красной Армии имели достаточное количество современной боевой техники, намного превосходящей по боевым характеристикам вооружение войск вермахта. Вот как характеризовал состояние авиационной техники генеральный авиаконструктор А.С. Яковлев: «Сравнение отечественной авиации с немецкой было в нашу пользу. Созданные советскими конструкторами истребители быстроходнее и маневреннее немецких. Ильюшинский штурмовик — уникален. Но огорчались мы тем, что на вооружении нашей авиации новых машин находилось еще немного: процесс их серийного производства только развевывался.

В 1940 году было произведено всего 64 истребителя Як-1, 20 истребителей МиГ-3. Пикирующих бомбардировщиков Пе-2 насчитывалось лишь два экземпляра. В первой половине 1941 года было выпущено 1946 истребителей МиГ-3, Як-1, ЛаГГ-3, 458 бомбардировщиков Пе-2 и 294 штурмовиков Ил-2.

В ВВС подавляющее большинство самолетов было старых марок. Но машин таких имелось у нас много, и это несколько успокаивало»².

А если вспомнить о подавляющем превосходстве Красной Армии над войсками вермахта по танкам?!

Расположение войск Красной Армии на западных рубежах имело глубоко эшелонированный характер. Непосредственную охрану государственной границы несли 47 сухопутных и 6 морских погранотрядов, 9 отдельных комендатур и 11 полков оперативных войск НКВД, всего около 100 000 человек.

¹ ВИЖ. 1998. № 3. С. 4; ВИЖ. 1999. № 3. С. 8.

² А.С. Яковлев. Указ. соч., с. 236.

К 22 июня 1941 года в первом эшелоне армий прикрытия западных приграничных округов (дислоцированных на расстоянии до 50 км от границы) находилось 56 стрелковых и кавалерийских дивизий и 2 отдельные стрелковые бригады (в том числе в ПриОВО — 9 стрелковых дивизий и 1 стрелковая бригада).

Во втором эшелоне армий (на удалении 50—100 км от границы) дислоцировалось 52 дивизии (в ПриОВО — 6 стрелковых, 4 танковые и 2 моторизованные дивизии).

В резерве командования западных приграничных округов (на удалении 100—400 км от границы) находилось 62 дивизии (в ПриОВО — 4 стрелковые дивизии и 3 воздушно-десантные бригады). Таким образом, на западных границах СССР, от Баренцева до Черного моря, сложилось следующее соотношение сил и средств.

Таблица 28. Соотношение сил и средств на советско-германском фронте на 22 июня 1941 года¹

Количество	Германия	Союзники*	Всего	Красная Армия	Соотношение
Личного состава	3 300 000 **	830 000	4 130 000	2 900 000	1,4 : 1
Дивизий,	123	29	152	170	1 : 1,1
в т.ч.: танковых	17	—	17	40	1 : 2,3
моторизованных	13	—	13	20	1 : 1,5
Бригад	3	12	15	17***	1 : 1,1
Орудий и минометов, ед.	43 200	5000	48 200	37 500	1,3 : 1
Танков и штурм. орудий, ед.	3637	146	3783	14200****	1 : 3,7
Боевых самолетов	2770	930	3700	9200*****	1 : 2,5

* Без учета ВВС, ВМФ, войск СС.

** Финляндия и Румыния.

*** Не учтены 11 оперативных полков НКВД, по численности и вооружению соответствовавших стрелковой бригаде.

**** В т.ч. 1475 танков КВ и Т-34.

***** В т.ч. 1774 новых самолетов.

К середине 1941 года СССР располагал мощной материально-технической базой, обеспечивающей при ее свое-

¹ Подсчитано по: Б. Мюллер-Гиллебранд. Указ. соч., с. 262—263, 739—769; А. Филиппи. Указ. соч., карта 2.

временной мобилизации массовое производство боевой техники и вооружения.

Все это рождало у руководства страны и армии твердую уверенность в том, что войска Красной Армии смогут противостоять агрессии со стороны фашистской Германии. Посади солдата в окоп, поставь рядом с ним танк, сзади орудие, подними в воздух авиацию, и он будет чувствовать себя способным отразить любое нападение врага. Но это, к сожалению, не было сделано.

Готовясь к неминуемому нападению Германии, Генеральный штаб Красной Армии 13 мая 1941 года отдал приказ о переброске в приграничные округа 28 стрелковых дивизий и 4 армейских управлений (16-й, 19-й, 21-й и 22-й армий). По представленному правительству 11 марта 1941 года уточненному плану стратегического развертывания войск предполагалось иметь для ведения боевых действий на западе 171 стрелковую, 27 моторизованных, 54 танковые и 7 кавалерийских дивизий, 2 отдельные стрелковые бригады, 253 полка авиации¹. Но к 22 июня 1941 года эти силы полностью сосредоточены не были, большинство войск еще находилось в пути.

12—16 июня 1941 года Генеральный штаб приказал командующим западных военных округов выдвинуть вторые эшелоны армий прикрытия ближе к государственной границе СССР и создать к 22 июня (еще одно подтверждение, что ждали нападения) фронтовые управления, но это приказание уже запоздало.

Несомненно, что крупная передислокация войск Красной Армии и подтягивание к западным границам ее стратегических резервов не остались незамеченными противником, что подтолкнуло военное и политическое руководство Германии к началу боевых действий против СССР.

Об этом говорится и в воспоминаниях генерала вермахта Э. Манштейна: «...Много спорили о том, носило ли развертывание сил Советской Армии оборонительный или наступательный характер. По числу сосредоточенных в западных областях Советского Союза сил и на основе сосредоточения больших масс танков как в районе Белосто-

¹ ВИЖ. 1992. № 2. С. 21—22.

ка, так и в районе Львова, можно было вполне предположить — во всяком случае Гитлер так мотивировал принятое им решение о наступлении, — что рано или поздно Советский Союз перейдет в наступление.

С другой стороны, группировка советских сил на 22 июня не говорила в пользу намерения в ближайшее время начать наступление. ... 22 июня 1941 года советские войска были, бесспорно, так глубоко эшелонированы, что при таком их расположении они были готовы только для ведения обороны.

Но картина могла, в зависимости от развития политического и военного положения Германии, быстро измениться. Красная Армия, по составу своих групп армий численно, но не в качественном отношении превосходившая немецкие войска, могла быть в течение короткого времени сосредоточена так, что она была бы способна начать наступление.

Развертывание советских войск, которое до 22 июня и могло быть подготовкой к обороне, представляло собой скрытую угрозу. Как только Советскому Союзу представился бы политический или военный шанс, он превратился бы в непосредственную угрозу для Германии.

Конечно, летом 1941 года Сталин не стал бы еще воевать с Германией. Но если правительство Советского Союза, смотря по развитию обстановки, полагало перейти к политическому давлению на Германию или даже к угрозе военного вмешательства, то, безусловно, подготовка сил для обороны могла быть в короткое время превращена в подготовку к наступлению»¹.

Существенным фактором, повлиявшим на исход приграничных сражений, явилось чрезмерное преувеличение руководством СССР боевой мощи Красной Армии. Еще в мае 1940 года вступающий в должность наркома обороны маршал С.К. Тимошенко указывал в разделе «Боевая подготовка» на слабость подготовки войск Красной Армии:

1. Низкая подготовка среднего командного состава в звене «рота — взвод» и особенно слабая подготовка младшего начальствующего состава;

¹ Э. Манштейн. Указ. соч., с. 197—198.

2. Слабая тактическая подготовка во всех видах боя и разведки;

3. Неудовлетворительная практическая полевая выучка войск и неумение ими выполнять то, что требуется в условиях боевой обстановки;

4. Крайне слабая выучка родов войск по взаимодействию на поле боя; пехота не умеет прижиматься к огневому валу и отрывается от него; артиллерия не умеет поддерживать танки; авиация не умеет взаимодействовать с наземными войсками;

5. По состоянию родов войск — пехота подготовлена слабее всех других родов войск¹.

Да и прошедшая советско-финляндская война показала огромные недостатки в боевой подготовке советских войск.

Несомненно, что положение дел с боевой подготовкой и полевой выучкой войск так и не было исправлено до начала боевых действий с фашистской Германией, что в значительной степени и привело к сокрушительному поражению Красной Армии в начальный период войны.

Большой удар по боеспособности Красной Армии нанесли необоснованные репрессии, проводимые в предвоенные годы. По доносам, зачастую ложным, из-за произвола органов ОГПУ и НКВД было арестовано или исключено из рядов армии большое количество командного состава, имевшего богатый боевой опыт, полученный на полях сражений первой мировой и гражданской войн, в Испании, Финляндии и Монголии.

Несомненно, что среди репрессированных были и враги советской власти, но многие генералы и офицеры Красной Армии пострадали безвинно. Некоторая часть командного состава впоследствии была возвращена в армию, но надо понять их мышление и поведение после пребывания в застенках НКВД.

В результате к руководству Красной Армии пришли новые люди, имевшие недостаточную оперативно-тактическую подготовку и боевой опыт, недавно назначенные на свои должности.

¹ ВИЖ. 1992. № 1. С. 10.

Таблица 29. Срок нахождения в должностях (в процентном отношении) руководящего состава Красной Армии¹

Должность	Срок				
	менее 3 мес.	3—6 мес.	6 мес.— 1 год	1—2 года	более 2 лет
Командующий округом	17,6	23,5	29,4	17,6	11,9
Командующий армией	50,0	15,0	25,0	—	10,0
Командир корпуса	20,5	29,0	27,4	11,6	11,5
Командир дивизии	19,5	30,0	20,5	21,5	8,5

Плохо обстояло дело с кадрами и в войсках ПриОВО. Приведу короткую биографию командующего войсками округа генерал-полковника (февраль 1941 года) Кузнецова Федора Исидоровича. Родился в 1898 году в Могилевской области. Принимал участие в боевых действиях на полях сражений первой мировой войны, командуя взводом, командой разведчиков. Воинское звание — прапорщик.

В 1918 году вступил в ряды Красной Армии, занимал должности командира роты, батальона, полка. За боевые заслуги награжден двумя орденами Красного Знамени. После окончания гражданской войны учился на курсах повышения командного состава, в 1926 году окончил Военную академию имени М.В. Фрунзе, а в 1930 году — курсы усовершенствования высшего начальствующего состава РККА.

В 1930 году Ф.И. Кузнецов был назначен начальником учебного отдела Московской Краснознаменной пехотной школы, в 1932 году возглавил ее. В 1935 году он стал начальником кафедры тактики Военной академии имени М.В. Фрунзе, а в июле 1938 года — заместителем командующего Белорусским военным округом. В феврале 1939 года его наградили орденом Красной Звезды. Он участвовал в советско-финляндской войне, затем несколько месяцев возглавлял Академию Генерального штаба. В августе 1940 года Ф.И. Кузнецова назначили командующим Северо-Кавказ-

¹ Е. Кульков, М. Мязков, О. Ржевский. Война 1941—1945 гг. М., 2001. С. 224.

ским военным округом, а в декабре 1940 года — командующим Прибалтийским Особым военным округом.

Как видим, генерал-полковник Ф.И. Кузнецов не имел боевого опыта командования не только армией, но даже корпусом и дивизией.

Слабую подготовку имел и командный состав армий и соединений ПриОВО. Вот данные о том, какой стаж имели командиры: до 5 лет — 0,63%, до 4 лет — 0,95%, до 3 лет — 2,8%, до 2 лет — 27,4%, до 1 года — 36%, до полугода — 32,1%.¹

Да и сам командующий 8-й армией генерал-майор П.П. Собенников занимал эту должность только три месяца.

Лучшую подготовку имел командующий 11-й армией генерал-лейтенант В.И. Морозов, который воевал в первую мировую войну в звании прапорщика. В Красной Армии он прошел путь от командира роты до командира дивизии. В 1939 году его назначили на должность командира стрелкового корпуса, а с июня 1940 года — на должность командующего 11-й армией ПриОВО.

А у командного и офицерского состава войск вермахта был огромный опыт планирования и ведения боевых действий в странах Западной Европы, которого у нас, к сожалению, не было.

Отрицательное влияние на ход приграничных сражений оказало и непродуманное размещение основных сил Красной Армии на территории Украины. Генеральный штаб так и не сумел отстоять перед руководством страны свою точку зрения, суть которой состояла в том, что противник, вероятнее всего, нанесет главный удар севернее Припятских болот, где и необходимо создать сильную группировку войск. Этот просчет так и не был исправлен до начала войны.

Ошибкой явилась и значительная недооценка боевых возможностей войск вермахта, хотя руководство Красной Армии прекрасно видело, в чем заключался успех германских войск — в опыте ведения боевых действий в странах Западной Европы. 31 декабря 1940 года С.К. Тимошенко, выступая на собрании высшего руководящего состава Крас-

¹ ЦАМО РФ, ф. 32, оп. 65592, д. 4, л. 74.

ной Армии, отмечал: «...Массированное применение таких средств, как танки и пикирующие бомбардировщики, в сочетании с моторизованными и мотоциклетными войсками, во взаимодействии с парашютными и посадочными десантами и массовой авиацией, обеспечило, помимо прочих причин, высокий темп и силу современного наступления.

Огромное значение в успехах германской армии в войне 1939—1940 годов имела тщательная подготовка театров военных действий и операций: развитие автомобильных и рельсовых путей; создание аэродромной сети как на своей территории, так и агентурное ее обеспечение на территории противника; массовое насаждение агентуры в полосе предстоящих операций; подготовка передовых баз материально-технического обеспечения; накопление восстановительных средств путей сообщения»¹.

23 декабря 1940 года на совещании высшего руководящего состава РККА выступил начальник штаба ПриОВО генерал-лейтенант П.С. Кленов. Он сказал: «Начальный период войны явится наиболее ответственным, противник приложит все силы к тому, чтобы не дать возможности планомерно его провести. Армии стороны, подвергнувшейся нападению, не закончат сосредоточение и развертывание. Возможно, будет сорвано отмотилизование, сосредоточение II эшелонов, противник может захватить господство в воздухе и выгодные рубежи для своих войск»².

Все так и произошло через полгода. Эти здравые мысли высказал человек, имевший богатую боевую биографию (прошел последовательно путь от командира роты до командира дивизии, был начальником кафедры Академии РККА имени М.В. Фрунзе, начальником штаба Приволжского, затем Прибалтийского военного округа).

Да и проведенная в это время двусторонняя командно-штабная игра руководящего состава Красной Армии произошла по сценарию, схожему с тем, что произошло 22 июня 1941 года.

Но высшие военные руководители Красной Армии так и не смогли глубоко проанализировать эти факты, при-

¹ ВИЖ. 1992. № 1. С. 16—18.

² М.В. Захаров. Генеральный штаб в предвоенные годы, с. 196.

слушаться к разумным доводам и сделать соответствующие выводы.

В оперативные планы Красной Армии была заложена устаревшая схема начала боевых действий. Наш Генеральный штаб ошибочно считал, что вероятный противник первоначально предпримет вторжение на территорию СССР только частью своих сил, под прикрытием которых и завершится мобилизация и развертывание главных сил армии, совершенно забывая, что войска вермахта уже отобилизованы и развернуты.

План обороны западной государственной границы СССР совершенно не учитывал возможности удара всей уже сосредоточившейся группировки войск противника в первые часы и дни наступления.

Из поля зрения военного руководства страны фактически выпало понятие стратегической обороны как вынужденной меры, поскольку будущие действия Красной Армии рассматривались исключительно как наступательные. В мае 1941 года на приеме в честь выпускников военных академий И.В. Сталин произнес: «Мы до поры, до времени проводили линию на оборону — до тех пор, пока не перевооружили нашу армию, не снабдили армию современными средствами борьбы. А теперь, когда мы нашу армию реконструировали, насытили техникой для современного боя, когда мы стали сильны — теперь надо перейти от обороны к наступлению. Проводя оборону нашей страны, мы обязаны действовать наступательным образом»¹.

Да и в проекте Полевого устава Красной Армии, принятого в 1939 году, говорилось: «Если враг навяжет нам войну, РККА будет самой нападающей из всех когда-либо нападающих армий. На всякое нападение врага СССР ответит уничтожающим ударом всей мощи вооруженных сил. Войну мы будем вести наступательно, перенеся ее на территорию противника».

Таким образом, высшее военное командование ориентировало войска Красной Армии на достижение победы в наступательных действиях малой кровью, совершенно

¹ В. Бешанов. Танковый погром 1941 года. Минск, 2001. С. 163.

упуская из виду понятие обороны как вынужденной меры, что и повлияло в дальнейшем на весь ход сражений в начальный период войны.

Огромную отрицательную роль сыграло запоздалое разрешение на ответные боевые действия советских войск. И.В. Сталин со своим желанием оттянуть на какое-то ему одному понятное время начало войны, и все еще сомневаясь в уже свершившемся факте, поздно (в 6.30) дал разрешение на вооруженный отпор врагу. А нарком обороны С.К. Тимошенко и начальник Генерального штаба Г.К. Жуков не смогли аргументированно убедить И. Сталина в том, что началась война, а не обычная провокация, и что промедление в принятии решения на ответные боевые действия наших войск может привести к непоправимым последствиям. И в этом их огромная вина.

Вы помните разговор С.К. Тимошенко с заместителем командующего ЗапОВО генерал-лейтенантом И.В. Болдиным, который состоялся уже после начала боевых действий (книга «Западный Особый...»). Несомненно, что подобное распоряжение было отдано и командованию ПриОВО. Об этом свидетельствует ряд звонков члена Военного совета округа корпусного комиссара П.А. Дибровы командованию 5-й стрелковой дивизии о возможности провокаций со стороны немцев и запрете на открытие огня¹.

Нет сомнения, что это указание было передано и в другие приграничные соединения и части, уже вступившие в бой с атакующими немцами. Да и как можно было отличить провокацию от начала боевых действий? Сколько вреда принесли эти непродуманные решения и команды?

Конечно, такое решение само командование ПриОВО принять не могло. Не имея приказа на отражение агрессии, многие части не сразу начали активные боевые действия. Так, командир 31-го скоростного бомбардировочного авиационного полка докладывал в вышестоящий штаб: «Часть дважды поднималась в воздух, чтобы избежать ударов, но, не имея указаний бомбить вражеские объекты, возвращалась обратно»².

¹ П.В. Севастьянов. Указ. соч., с. 10.

² А.Г. Рытов. Указ. соч., с. 117.

С целью повышения боевой готовности авиации на аэродромах западных приграничных округов каждые сутки дежурил наряд истребителей. Но из-за отсутствия приказа на ведение боевых действий его роль свелась к пассивному наблюдению за действиями вражеской авиации, уже наносящей удары по нашей территории.

Даже в вопросах маскировки техники, казарм, летних лагерей, важных объектов была допущена вопиющая беспечность руководящего состава Красной Армии, не выполнившего требований Полевого устава, который обязывал начальников всех степеней, во всех условиях обстановки, **не ожидая на то особых распоряжений** (выделено мной. — Р.И.), самостоятельно и непрерывно принимать все меры по маскировке своих частей и действий¹.

Только получив сообщение от летчика с западной границы о том, что с воздуха видно все расположение наших войск и стоянки боевой техники, И.В. Сталин поднял этот вопрос перед руководителями Красной Армии.

Бездействие и нераспорядительность высшего руководящего состава Красной Армии, округов привели к огромным потерям личного состава, дорогостоящей военной техники, к захвату войсками Германии стратегической инициативы на всех участках советско-германского фронта.

Несомненно, огромная вина лежит и на командовании ПриОВО. Оно или слепо выполняло волю Генерального штаба, или при попытке провести какие-либо мероприятия по повышению боевой готовности войск получало такой нагоняй, что у него моментально пропадало желание проявлять хоть какую-то инициативу.

С началом боевых действий штаб ПриОВО растерялся, обратив все свое внимание на шяуляйское направление, оставив вне поля зрения каунасское и вильнюсское, хотя имел здесь достаточно сил, чтобы противостоять противнику.

Да и сам Ф.И. Кузнецов не проявил себя как грамотный руководитель в условиях военного времени. Вот какая оценка была дана ему как командующему округом: «Командующий войсками Северо-Западного фронта генерал-полковник Ф.И. Кузнецов, при всех его положительных качествах,

¹ ПУ-39, § 200.

не обладал необходимой оперативно-стратегической подготовкой и опытом руководства крупным оперативным объединением в условиях войны. Поставленный внезапным нападением врага в исключительно тяжелое положение, он не смог правильно оценить создавшуюся обстановку и проявить необходимую инициативу и умение в использовании больших сил, которые имелись в его распоряжении...»¹.

Но перекладывать всю вину за неудачный исход боев на Северо-Западном фронте на командующего фронтом нельзя. Ведь еще до войны Ф.И. Кузнецов пытался провести ряд мероприятий по повышению боевой готовности войск, но наталкивался на жесткое неприятие его предложений Генеральным штабом и НКО СССР. Вполне понятно, что это в значительной мере повлияло на его дальнейшие действия по руководству войсками.

Были и другие причины, повлиявшие на ход боевых действий Красной Армии, в том числе и ПриОВО, в приграничных сражениях (о некоторых из приведенных ниже я уже упоминал ранее). В их числе я назвал бы следующие:

- поздняя команда на рассредоточение и маскировку боевой техники;
- в частях и соединениях не отработаны вопросы вывода из-под ударов противника;
- введенный в войсках запрет на уничтожение одиночных и небольших групп неприятельских самолетов;
- запрет на перелет государственной границы нашей авиацией;
- отсутствие заблаговременно оборудованных командных пунктов с устойчивой связью;
- неудовлетворительное ведение всех видов разведки;
- слабое оборудование укрепрайонов в инженерном отношении, отсутствие в некоторых из них вооружения;
- неиспользование нашим командованием в первые дни войны одного из самых сильных и эффективных способов борьбы за господство в воздухе — массированных ударов по вражеским аэродромам;
- неумелое руководство танковыми соединениями и неграмотная тактика их применения. Как вспоминал позд-

¹ История Великой Отечественной войны 1941—1945 гг., т. 2, с. 29.

нее П.П. Полубояров, «несмотря на отход войск СЗФ, мехкорпусам задачи ставились, как правило, наступательные и часто невыполнимые. Корпуса изматывались излишними перегруппировками и маневрами»¹.

Большим просчетом Генерального штаба Красной Армии явилось несвоевременное принятие решения о привлечении части войск Ленинградского военного округа для создания устойчивой обороны в полосе Северо-Западного фронта, особенно о поддержке его авиацией. ЛВО обладал достаточными силами, в нем насчитывалось 15 стрелковых дивизий и одна отдельная стрелковая бригада, 7750 орудий и минометов, 1-й и 10-й механизированные корпуса (1543 танков и 514 бронемашин)².

Да и авиация КБФ не была в полной мере привлечена к отражению нападения противника.

Командование ПриБОВО (СЗФ) не сумело использовать для создания устойчивой обороны сети рек, имеющих на территории Литвы, Латвии и Эстонии (Неман, Лиелупе, Вента, Вилия и др.), протекающих в глубинных долинах и имеющих крутые берега. Слабо, а то и вообще не использовалась большая сеть прибалтийских озер.

Не следует забывать и о противоречивых, неясных распоряжениях и указаниях, полученных командованием ПриБОВО из Генштаба перед началом боевых действий. К их числу относятся:

— запрет на вывод войск к границе и на полеты нашей авиации в 10-километровой приграничной зоне³;

— отсутствие в некоторых подготовленных укрепрайонах постоянных гарнизонов;

— отсутствие заграждений и минирования полос предполья;

— запрет на выдачу войскам боеприпасов со складов;

— игнорирование поступившего перед войной сообщения о пролете через границу больших групп самолетов и запрет их обстрела.

¹ На Северо-Западном фронте, с. 124.

² История Ленинградского военного округа, с. 178.

³ А.А. Новиков. Указ. соч., с. 41.

И здесь просто нельзя не затронуть роль И.В. Сталина в ходе начавшихся боевых действий. В наши дни появилось много различных публикаций и телепередач, обвиняющих его одного во всех бедах страны. Но почему мы должны возлагать всю вину на одного человека?

Да, И.В. Сталин виновен во многих преступлениях (введение в стране тоталитарного режима, преступный закон о военнопленных, вынужденное переселение народов и многое другое). Да, были огромные репрессии в стране, много людей пострадало безвинно, многие миллионы человеческих жизней были искалечены. Но один ли Сталин в этом виноват?

Почему до сих пор не рассекречены документы из архивов КГБ и НКВД, касающиеся тех дней? Да мы за голову возьмемся, увидя их, ведь доносы на своих соотечественников писали и соседи по лестничной площадке, и коллеги по работе и службе. Это было время всеобщей подозрительности. А соответствующие органы должны были реагировать на доносы, и если в них работали нечестные и недобросовестные люди, которые преследовали одним им понятные цели, то результат рассмотрения этих дел был заранее известен.

Генеральный авиаконструктор А.С. Яковлев, вспоминая беседу с И.В. Сталиным, приводит его слова: «Вот многие любят за мою спину прятаться, по каждой мелочи на меня ссылаются, ответственности брать на себя не хотят»¹.

Творили за спиной Сталина черные дела Ежов и Берия, использовали свое высокое положение в целях наживы генерал Власик, секретарь Поскребышев и многие другие высокопоставленные чиновники.

Закон о военнопленных — да, он был очень строг. Но ведь было и такое, когда целые полки и даже дивизии, особенно в начальный период войны, оставляли свои позиции без боя, тысячами сдаваясь в плен. Сдавались и генералы, и командиры, и красноармейцы.

Или у нас в стране было мало предателей, перешедших на службу к гитлеровцам и творивших чудовищные преступления?

¹ А.С. Яковлев. Указ. соч., с. 209.

Я ни в коей мере не оправдываю И.В. Сталина, но валить все грехи на него одного нельзя. К сожалению, правды уже никто не узнает, вместе с И.В. Сталиным ушли все его тайны, а в его мысли не был посвящен ни один человек.

Заслуги И.В. Сталина перед страной тоже очень велики. Многое он сделал лично для укрепления обороноспособности СССР. И заслуга в том, что страна выдержала фашистское нашествие и сумела победить, хотя и ценой многих человеческих жизней, принадлежит и Иосифу Виссарионовичу Сталину.

Ведь никто из видных советских военачальников, ученых, конструкторов, встречавшихся и работавших с И.В. Сталиным, даже после его смерти и периода его охаивания, не написал о нем ни одного плохого слова. Мы никуда не денемся от того, что воины Красной Армии бросались в атаку с возгласом «За Родину, за Сталина!». Вспомним, как плакала вся страна в день его похорон, от этого тоже никуда не уйти.

И.В. Сталин был скромным человеком, быт его был очень прост, никаких излишеств. Вот как описывает А.С. Яковлев свою первую с ним встречу: «Первое впечатление от кабинета Сталина врезалось в мою память на всю жизнь. Признаться, я был как-то разочарован, меня поразили его исключительная простота и скромность. Не скажу, что, когда я вошел в кабинет, мое волнение как рукой сняло, но постепенно оно ослабевало. Ровный голос, размеренная походка Сталина действовали успокаивающе»¹.

Всех людей, встречавшихся со Сталиным, поражало знание им проблем, о которых шла речь. Я приведу опять воспоминания А.С. Яковлева: «Сталин задал несколько вопросов. Его интересовали состояние и уровень немецкой, английской и французской авиации. Я был поражен его осведомленностью. Он разговаривал как авиационный специалист»².

Это был очень выдержанный, спокойный и деликатный человек. Только один раз, как вспоминал Г.К. Жуков, он

¹ А.С. Яковлев. Указ. соч., с. 165.

² Там же, с. 167.

видел Сталина несколько подавленным. Это произошло после нападения фашистской Германии. Но Сталин не был в растерянности (или ушел в запой), как писали некоторые. Он недоумевал, почему кадровые, боеспособные соединения Красной Армии, имевшие на вооружении большое количество современной техники, терпят поражения от немецко-фашистских войск? Почему наши военачальники, имевшие опыт гражданской и финляндской войн, боев в Монголии, ничего не могут противопоставить гитлеровской тактике ведения боевых действий?

Ему хотелось понять, почему он сам с большим недоверием относился к сообщениям наших разведчиков и слишком надеялся на «несокрушимую и легендарную»? Он думал о том, что можно предпринять, чтобы остановить дальнейшее продвижение врага.

И.В. Сталин был сильным и целеустремленным человеком. Он быстро взял руководство армией в свои руки и возглавил отпор врагу. 30 июня 1941 года И.В. Сталин становится председателем ГКО, 19 июля — наркомом обороны, а с 8 августа — Верховным Главнокомандующим Вооруженными Силами СССР.

Вникая во все детали планируемых Генеральным штабом операций, постоянно обсуждая в Ставке с ответственными лицами важные государственные вопросы, И.В. Сталин не отходил от штурвала управления боевыми действиями войск Красной Армии до конца войны. И неизвестно, как бы развивались события на фронтах, если бы государством и армией руководил другой человек.

Характерно в этом отношении высказывание А. Гитлера: «На этом примере (речь идет о Сталине. — Р.И.) снова видно, какое значение может иметь один человек для целой нации. Любой другой народ после сокрушительных ударов, полученных в 1941—1942 годах, вне всякого сомнения, оказался бы сломленным. Если с Россией этого не случилось, то своей победой русский народ обязан только железной твердости этого человека, несгибаемая воля и героизм которого призвали и привели народ к продолжению сопротивления»¹.

¹ В. Суворов. Самоубийство. М., 2000. С. 99.

Несомненно, заслуга И.В. Сталина в достижении победы над фашистской Германией очень велика. Это — бесспорно.

2. КРОВАВЫЙ МООНЗУНД

Еще во время боев за Эстонию немецкое командование уделяло большое внимание и захвату островов Моонзундского архипелага. В директиве вермахта от 19 июля 1941 года говорилось: «Желательно как можно быстрее овладеть островами на Балтийском море, которые могут явиться опорными пунктами советского флота»¹.

После начала бомбардировок столицы Германии советскими самолетами немецкое командование снова обратилось к этому вопросу. В дополнении к директиве 1/34 от 12 августа 1941 года отмечалось: «...Следует совместными усилиями соединений сухопутных войск, авиации и ВМФ ликвидировать военно-морские и военно-воздушные базы на островах Даго (Хийумаа. — Р.И.) и Эзель (Сааремаа. — Р.И.). При этом особенно важно уничтожить вражеские аэродромы, с которых осуществляются воздушные налеты на Берлин»².

Чем же привлекали внимание противника Моонзундские острова?

В Моонзундский архипелаг (Западно-Эстонский) входят четыре крупных (Сааремаа, Хийумаа, Муху и Вормси) и около 1000 мелких островов в северной части Балтийского моря. Расположение островов архипелага имеет важное стратегическое значение. Установленные на островах береговые батареи, многочисленные бухты, предназначенные для размещения боевых кораблей, создают возможность надежного контроля за судоходством по Балтийскому морю, позволяют прикрыть входы в Финский и Рижский заливы.

К 22 июня 1941 года на островах были размещены: части 3-й отдельной стрелковой бригады, батальон 16-й стрелковой дивизии, 69-й отдельный пулеметный батальон, четырнадцать береговых батарей КБФ и двенадцать зенитных батарей.

¹ А.К. Селяничев. Великий подвиг Балтики. М., 1968. С. 145.

² С.И. Кабанов. Указ. соч., с. 231.

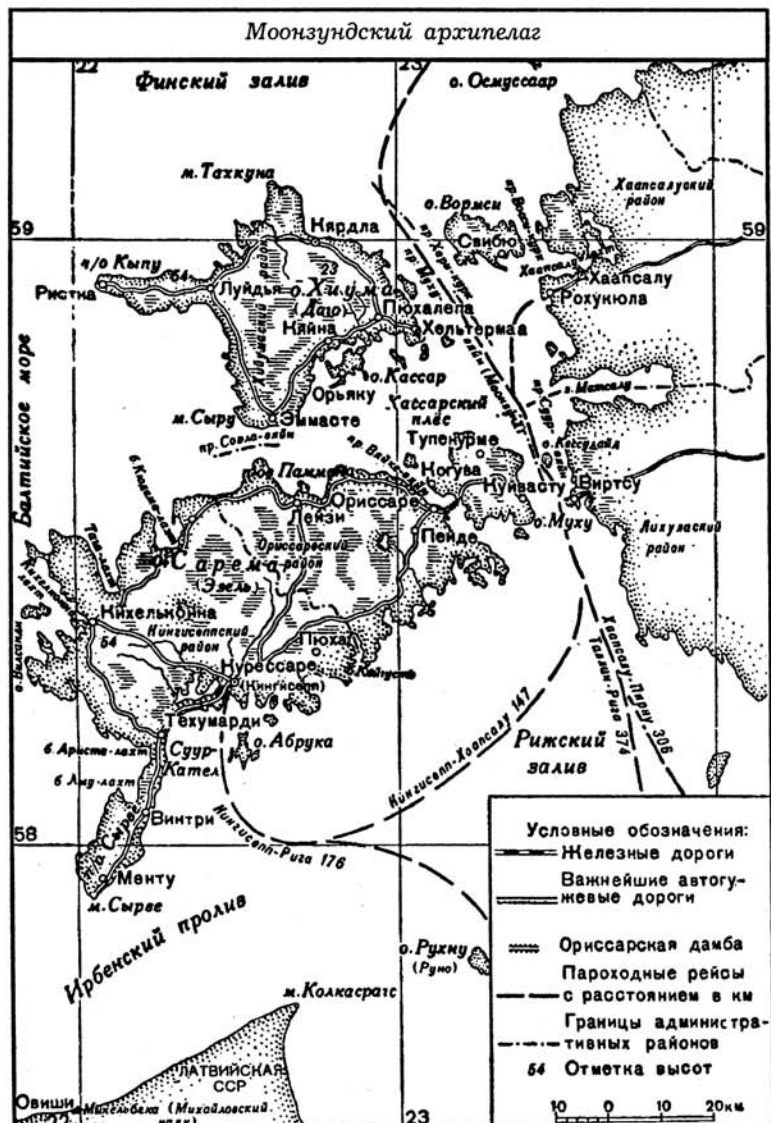

На островах также дислоцировались отдельные пограничные подразделения, морские части КБФ, инженерные подразделения. Авиационное прикрытие островов осуществляли 12-я и 15-я отдельные эскадрильи ВВС КБФ, имевшие 26 самолетов.

В бухтах Курессааре, Менту, Виртсу, Рохукиюла базировались 6 эскадренных миноносцев, 2 сторожевых корабля, дивизион торпедных катеров, 17 тральщиков и другие малые суда КБФ и пограничных морских сил.

Гарнизон Моонзундских островов насчитывал 23 663 человека, на вооружении он имел 142 орудия береговой, полевой и зенитной артиллерии, 795 пулеметов¹. Командовал береговой обороной Балтийского района (БОБР) генерал-лейтенант А.Б. Елисеев (заместитель по политчасти — дивизионный комиссар Г.Ф. Зайцев, начальник штаба — подполковник А.И. Охтинский).

После начала боевых действий на советско-германском фронте командование ПриОВО и КБФ 23 июня 1941 года получило распоряжение начальника Генерального штаба Красной Армии: «Ответственность за сухопутную оборону островов возлагается: Сааремаа — на ПриОВО, Хийумаа — на ЛенВО. Командуют обороной на островах сухопутные командиры. Береговая оборона остается за командованием КБФ, которое ставит ей задачи»².

Когда начались боевые действия, все командование обороной островов было подчинено генерал-лейтенанту А.Б. Елисееву.

В конце июня 1941 года после неудачных боевых действий войск Северо-Западного фронта на рубеже реки Западная Двина нарком ВМФ адмирал Н.Г. Кузнецов отдал командованию КБФ боевой приказ: «Таллин, Ханко, острова Сааремаа и Хийумаа удерживать до последней возможности»³.

На островах усиленными темпами приступили к созданию противодесантных оборонительных рубежей. Сухопут-

¹ Н.Г. Кузнецов. Указ. соч., с. 81.

² Там же, с. 80.

³ Полководцы и военачальники Великой Отечественной. М., 1985. С. 317.

ная оборона островов включала узлы сопротивления и опорные пункты на направлениях предполагаемой высадки десантов. На островах Муху и Хийумаа проводились инженерные работы по укреплению сухопутной обороны с восточного направления.

На острове Сааремаа в июле 1941 года построили две отсечные позиции, расположенные на рубежах Кихелконна, бухты Тагалахт, Кюдемалахт, Салме, Мельдри. В августе было усилено заграждение южного берега острова, к востоку от Кихелконна. На участке от мыса Сари до мыса Касти была создана целая система оборонительных сооружений (отрыты окопы, построены доты, всевозможные инженерные и полевые заграждения). Во второй половине августа на северном и западном побережье острова дополнительно построили 20 дотов, 6 дотов возводились на полуострове Сырве, 4 — на побережье Курессаарской бухты.

К началу сентября 1941 года на островах Моонзундского архипелага было закончено строительство свыше 250 дотов и дзотов. На прибрежных берегах установили около 24 000 мин и фугасов, а также 140 км проволочных заграждений, отрыли окопы, ходы сообщений, обустроили позиции для полевой артиллерии. Береговые батареи были замаскированы и подготовлены к ведению огня.

После оставления Таллинна особое внимание было обращено на укрепление рубежа Ориссаарекской дамбы, где заняла огневые позиции пулеметная рота. На полуострове Сырве началось сооружение еще двух рубежей обороны. Полуостров был хорошо оборудован в инженерном отношении: только на третьем рубеже обороны, проходящем от Каймри до залива Лыу, построено 37 дзотов, натянута проволочная сеть в 3 кола.

Укреплялись и другие острова Моонзундского архипелага. На острове Хийумаа построены полевые укрепления на полуострове Тахкуна, в районе мыса Ристни, на южном и восточном побережье. В районе пристани Хельтерма дополнительно установлена артиллерийская батарея. На острове Муху командование для усиления обороны дополнительно перебросило три артиллерийские батареи. На

направлении возможного продвижения противника установили минные поля.

Гарнизон Моонзундских островов располагал достаточным количеством войск, чтобы отразить натиск врага. Только в инженерных подразделениях, дислоцирующихся на островах, насчитывалось около 5000 военнослужащих. А отдельный инженерный батальон представлял собой полноценную воинскую часть. В его состав входили штаб, 3 инженерные, парковая и учебная роты, технический взвод, хозяйственные подразделения, всего 1100 человек¹.

Гарнизоны островов готовились вступить в схватку с врагом. И это время пришло. В конце августа 1941 года командующий КБФ, чтобы ослабить натиск противника на Таллинн, приказал генерал-лейтенанту А.Б. Елисееву направить на побережье Эстонии сводный отряд для удара по наступающим со стороны моря вражеским частям. Этот отряд (два стрелковых батальона, саперный батальон, рота морской пехоты, противотанковая артиллерия) погрузился на транспортные суда, которые в сопровождении двух эскадренных миноносцев подошли к Виртсу.

Высадившись на побережье, воины отряда попытались пробиться к осажденному Таллинну. При поддержке корабельной артиллерии и батарей с острова Муху десант ворвался в Виртсу и начал продвигаться в направлении Таллинна. Около 50 км прошли с боями десантники, но были остановлены у станций Паливере и Лихула, где завязались ожесточенные бои, не прекращавшиеся ни днем, ни ночью.

Под натиском частей противника, поддержанных танками и авиацией, понеся большие потери, десантники были вынуждены начать отход на Виртсу. Преследуемые по пятам гитлеровцами, наши батальоны не смогли организованно отойти к своим судам. Отрезанные от моря, воины отряда продолжали сражаться в окружении. На острова удалось вернуться немногим.

Положение защитников островов значительно ухудшилось после ухода боевых кораблей из бухт Моонзундского архипелага. Здесь оставались только 6 торпедных катеров

¹ Таллин в огне, с. 333.

и несколько мотоботов. Воздушное прикрытие осуществляли 12 истребителей.

26 августа 1941 года командование эстонской группировки противника утвердило план захвата Моонзундского архипелага. Для осуществления этого плана были выделены 61-я пехотная дивизия, два саперных полка, понтонный полк, финский батальон, которых поддерживала артиллерийская группа и около 60 самолетов 1-го Воздушного Флота Германии. 217-й пехотной дивизии поручалась охрана морского побережья в районе предстоящих боевых действий.

Командованием эстонской группировки противника было принято решение, что части 61-й пехотной дивизии нанесут удар от Виртсу через пролив Сур-вьяйн по гарнизону острова Муху. После захвата Муху, через Ориссаарекскую дамбу, части вермахта проникнут на остров Сааремаа и уничтожат находящуюся на нем группировку войск Красной Армии. Для захвата островов привлекались легкие силы ВМФ Германии.

Командование вермахта торопилось с захватом Моонзундских островов. Наладить бесперебойное снабжение войск группы армий «Север» по морю было невозможно из-за прицельного огня установленных на островах береговых батарей. Авиация КБФ с островных аэродромов наносила удары по Берлину, по портам и кораблям противника, находившимся в Лиепае, Риге, Пярну. Да и торпедные катера, базирующиеся на островах, доставляли немало хлопот немецким судам.

Полностью оккупировав материковую часть Эстонии, командование группы армий «Север» отдало приказ о захвате островов Моонзундского архипелага. Вечером 6 сентября 1941 года 28 самолетов противника дважды нанесли удар по столь досадившим им аэродромам на острове Сааремаа, уничтожив шесть наших ДБ-3, один ИЛ-2, истребитель МиГ-3¹.

С 7 сентября началось сражение за острова. Немецкие десантные подразделения при поддержке авиации форсировали пролив Вооסי-курк, высадились на остров Вормси,

¹ С.И. Кабанов. Указ. соч., с. 232.

расположенный между островом Хийумаа и материком, и с боем захватили плацдарм.

На острове держали оборону две роты 36-го отдельного стрелкового батальона, которым командовал старший лейтенант Соловьев. Их поддерживали огнем расчеты двух 45-мм и одной 76-мм пушек.

Бои за остров продолжались до 10 сентября. Героически сражались воины, но остановить продвижение противника они не смогли. Только 25 бойцов сумели эвакуироваться на остров Хийумаа¹.

В этот день немецкими десантными подразделениями был захвачен и остров Кессулайд. Гарнизон острова, состоявший из 25 воинов во главе с мичманом Н. Федосовым, сумел перебраться на остров Муху.

Захват гитлеровцами острова Вормси поставил в тяжелое положение корабли КБФ, действовавшие в этом районе, закрыв для них проход через проливы Вооси-курк и Хари-курк в Балтийское море.

С 9 сентября 1941 года артиллерия и авиация противника начала наносить удары по оборонительным сооружениям на острове Муху. Около 11 вражеских артиллерийских батарей, установленных на полуострове Виртсу, ежедневно обстреливали Муху, готовя вторжение наземных частей.

Гарнизон острова Муху состоял из стрелкового батальона и двух неполных саперных рот, которых поддерживали огнем пять батарей (76-мм зенитная, 100-мм трехорудийная башенная, установленная в южной части острова, и три полевые из артполка 3-й стрелковой бригады). Командовал обороной подполковник А.И. Охтинский.

В результате массированных налетов и ударов артиллерии противник вывел из строя около 50% орудий и пулеметов, нанес значительные потери личному составу защитников острова, разрушил большое количество инженерных сооружений.

12 сентября 1941 года немцы попытались высадить на остров Муху десант, но огонь наших батарей и атаки торпедных катеров под командованием капитан-лейтенанта

¹ Таллин в огне, с. 419.

С.А. Осипова сорвали эту попытку. Тем не менее и наши потери были велики, вражеская авиация уничтожила 2 катера.

Уцелевшие к 14 сентября 1941 года на острове Сааремаа 5 истребителей авиации КБФ не могли прикрыть наши части от налетов противника и сорвать его десантные операции. Преимущество в воздухе уже давно было на стороне авиации люфтваффе.

Героически сражались советские летчики. 14 сентября 1941 года, при отражении налета на Сааремаа, в воздушном бою был взят в «клещи» самолет младшего лейтенанта П.Ф. Гузова, который таранил вражеский истребитель... В эти дни воздушный таран совершил и капитан Горбачев.

Но враг продолжал атаки, стремясь поскорее овладеть архипелагом и перебросить свои дивизии под Ленинград, где наступление немецко-фашистских войск затормозилось.

В ночь с 13 на 14 сентября немецкому десанту удалось высадиться на остров Муху севернее пристани Куйвасту. Утром на катерах, лодках, баркасах вражеские десантные отряды при поддержке авиации устремились к острову. Тяжелые бои начались на участке Нымкюля — Калласте, к югу от пристани Куйвасту. Противник сумел захватить на острове два плацдарма, на которые стали непрерывно переправляться части 61-й пехотной дивизии.

В этот день, организовав контрудар наших частей, погиб руководитель обороны острова подполковник А.И. Охтинский.

С наступлением темноты командованию БОБР удалось перебросить по дамбе с острова Сааремаа на Муху подкрепление (около стрелкового батальона). Руководство обороной принял на себя заместитель командира 3-й отдельной стрелковой бригады полковник Н.Ф. Ключников.

Ночью с помощью прибывшего подкрепления была предпринята попытка сбросить десант противника с острова, но она не удалась. Пехота противника стойко удерживала свои позиции. Ожесточенные бои шли на рубеже Куйвасту, Калласте, Нымкюля. Наши части несли большие потери, а авиация и артиллерия врага не позволяли нашему командованию перебросить резервы на остров Муху.

В эти дни (13 и 14 сентября 1941 года) гитлеровцы неоднократно пытались высадить морской и воздушный десант и в разных местах острова Сааремаа. 13 сентября немецкие десантные корабли в сопровождении нескольких миноносцев вошли в бухту Лыу-лахт, чтобы высадить десант. Но мощный заградительный огонь береговых батарей, установленных возле населенного пункта Мылдри и на мысе в бухте Лыу-лахт, и атаки торпедных катеров не позволили врагу приблизиться к берегу.

Сорвалась попытка противника высадить десант и в районе бухты Кейгусте. Батарея № 43 (командир — старший лейтенант В.Г. Букоткин), установленная на полуострове Кюбассааре, метким огнем потопила 2 транспортных корабля и несколько плавсредств противника¹.

Смелой контратакой моряков батареи и подоспевшего резерва был уничтожен и высаженный на полуострове воздушный десант противника.

Тем временем ожесточенные бои на острове Муху не затихали. Подтянув дополнительные силы, враг нанес удар по обороне наших частей и прорвался к бухте Пойнасо. Под угрозой полного окружения гарнизон оставил остров и с боями начал отходить по Ориссаарекской дамбе на Сааремаа.

В сражениях за Муху его гарнизон потерял более половины своего личного состава, на острове была оставлена и вся боевая техника.

15 сентября враг через дамбу и по мелководью прорвался на остров Сааремаа и овладел районом Ориссааре. Ожесточенные бои на этом направлении не прекращались ни днем, ни ночью. Немцы непрерывно перебрасывали сюда дополнительные силы, стремясь поскорее сломить сопротивление гарнизона острова.

17 сентября гитлеровцы прорвали слабую оборону на восточном рубеже и повели наступление в трех направлениях. 176-й пехотный полк и 161-й разведбатальон противника двигались вдоль северного побережья к бухте Триги, отрезая защитников от острова Хицумаа. В направлении Курессааре вели наступление подразделения 151-го пе-

¹ Боевой путь советского ВМФ, с. 260.

хотного полка, вдоль южного берега — 162-й пехотный полк вермахта.

Командование островной группировки противника для поддержки наступления своих войск сформировало три отряда кораблей с десантами на борту. 1-й отряд двинулся из Лиепая к юго-западному побережью острова Сааремаа, 2-й — из Риги и Пярну направился к южной части острова, 3-й — получил задачу захватить Хийумаа.

Но немцам не удалось достичь острова. Огнем береговой артиллерии, атакой торпедных катеров и оставшейся немногочисленной авиации действия десанта противника были сорваны.

Группа полковника Н.Ф. Ключникова, оборонявшаяся на ориссаарекской позиции, не смогла сдержать натиска гитлеровцев и после трехдневных боев, не получая значительных подкреплений, начала отход в глубь острова.

Здесь прослеживается просчет командования обороной, продолжавшего держать крупные силы на западном и южном рубежах острова. Противник, ложно демонстрируя, что намерен предпринять высадку десантов в этих районах, отвлекал внимание руководителей обороны, не позволяя снять части с этих направлений.

А на Сааремаа были сосредоточены значительные силы. Здесь размещались: 46-й и 79-й стрелковые полки 3-й отдельной стрелковой бригады, 34-й и 37-й отдельные стрелковые батальоны, 2 инженерно-строительных батальона, 49-й артполк (шесть батарей 76-мм орудий и три батареи 122-мм гаубиц), 69-й отдельный пулеметный батальон, саперная рота и рота связи, 8 береговых батарей, пять зенитных 76-мм батарей, подразделения 10-го погранотряда. Всего гарнизон острова насчитывал около 16 000 человек¹.

На северо-западном участке, прикрывая входы в бухты Кюдемалахт и Тагалахт, заняли позиции подразделения 46-го стрелкового полка. Южное побережье острова, от Ромассааре до полуострова Кюбассааре, оборонял 79-й стрелковый полк. На мысе Кюбассааре расположился батальон морской пехоты.

¹ С.И. Кабанов. Указ. соч., с. 233.

Ход боевых действий на Моонзундских островах
в сентябре—октябре 1941 года

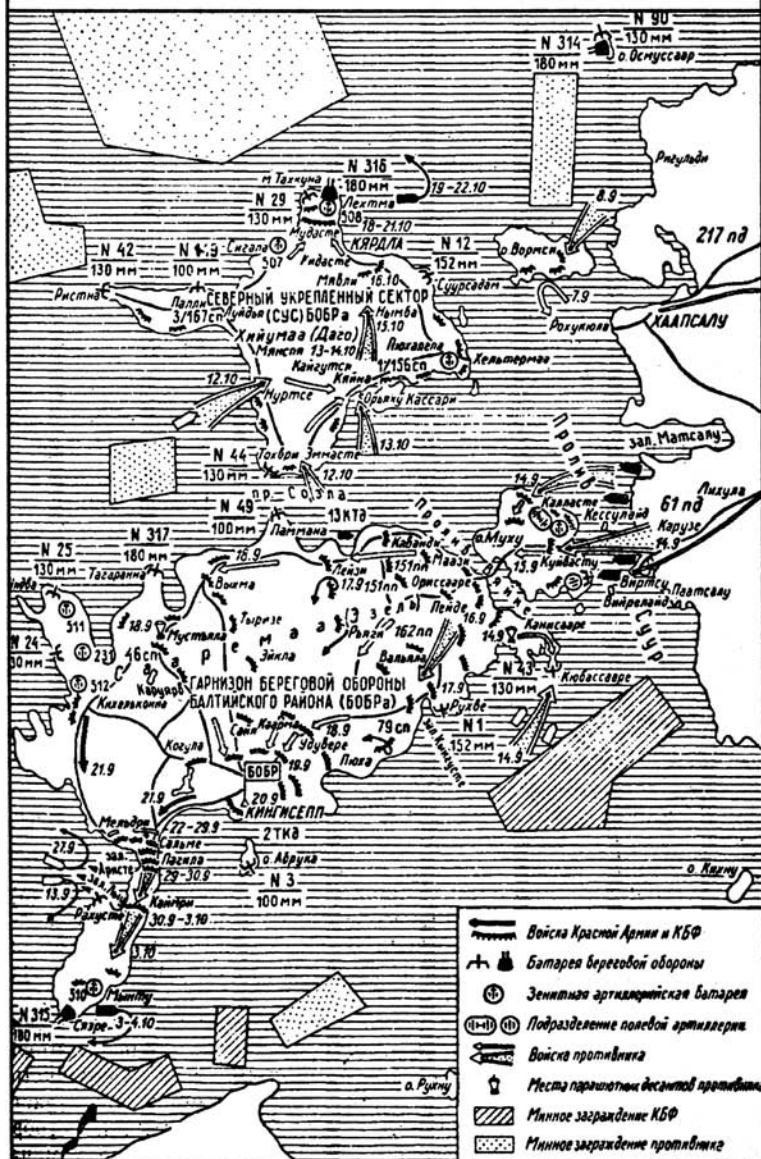

В 12 км юго-восточнее Курессааре занял огневые позиции противотанковый артиллерийский дивизион. В Курессааре находился и командный пункт генерал-лейтенанта А.Б. Елисеева. Артиллерийские батареи 49-го артиллерийского полка были приданы стрелковым частям. К началу боевых действий на острове были сформированы кавалерийский отряд (300 сабель), рота велосипедистов, подвижный отряд артиллерии (37-мм и 45-мм орудия, установленные на автомашинах). Все названные подразделения можно было быстро перебросить на участки, где возникла угроза прорыва обороны.

Мужественно сражались советские воины, стремясь остановить дальнейшее продвижение противника. Стойко, до последнего человека обороняла свой рубеж 85-я пулеметная рота, не позволяя врагу прорваться к Кюбассааре. 6-я рота 3-й отдельной стрелковой бригады до 20 сентября удерживала свои позиции у бухты Тагалахт и только по приказу начала отход к Кихелконне.

До конца сражались, попав в окружение, воины 43-й береговой батареи старшего лейтенанта В.Г. Букоткина. Израсходовав все снаряды, моряки-артиллеристы подорвали орудия и пошли на прорыв. Вырваться из окружения удалось единицам, многие краснофлотцы так и остались навсегда на скалистых берегах полуострова Кюбассааре. Но одного их мужества было мало.

Хорошая боевая подготовка вражеских солдат и офицеров, серьезные недостатки в организации и руководстве действиями наших войск не позволили создать устойчивую оборону и задержать противника на оборудованных рубежах. Несмотря на значительные потери, части 61-й пехотной дивизии вермахта продолжали наступление. Гитлеровцы при активной поддержке артиллерии умело прорывали оборону наших частей, заставляя их отходить все дальше и дальше в глубь острова.

18 сентября немецкие подразделения вышли на побережье Паммана и к бухте Кейгусте, перерезав коммуникации, связывающие гарнизон с островом Хийумаа. Наши части отошли на рубеж Лоона, Винтри, Теразе. Утром 19 сентября начались бои на подступах к населенному пункту Курессааре.

И тогда командование гарнизона приняло решение отходить на полуостров Сырве, сократить фронт обороны до 20 км и создать на перешейке устойчивую оборону. Было ли оно правильным?

Ошибочность этого решения очевидна — так впоследствии оценивал его генерал-лейтенант С.И. Кабанов: «...Немцы делали все, чтобы не дать советскому гарнизону уйти на Хийумаа — к этому стремилась их северная группа, которая наступала быстрее всех. Противник бросил часть авиации для уничтожения наших плавсредств... Рижский залив и все побережье в руках немцев»¹.

Как будто бы правильное решение — отойти на северное побережье острова и эвакуировать защитников на остров Хийумаа. Но, с другой стороны, генерал-лейтенант А.Б. Елисеев докладывал командованию КБФ: «...противник ведет наступление тремя колоннами... Держаться на широком фронте нет сил. Перейти на Хийумаа, нет плавсредств. Отхожу на Сырве»².

Да и командование КБФ ничем не могло помочь сражающемуся гарнизону острова, после падения Таллинна в этом районе уже почти не осталось плавсредств, чтобы провести эвакуацию личного состава.

В ночь на 21 сентября начался отход наших войск, его прикрывали специально выделенные подразделения. Накануне были взорваны береговые батареи на полуострове Нинасте, в районе Карузе и Ундва.

Отряд противника, обнаружив отход частей Красной Армии, попытался сорвать этот план, но, встреченный огнем оставшегося для прикрытия на реке Насве саперного батальона 3-й стрелковой бригады, вынужден был на какое-то время прекратить преследование. До конца стояла южнее Когула рота 46-го стрелкового полка, прикрывая отступление наших войск.

К 22 сентября наши части отошли на перешеек, где подготовили три рубежа обороны. Там были установлены противотанковые, минные и фугасные препятствия, в три кола натянуты проволочные заграждения, оборудованы дзоты, окопы, блиндажи.

¹ С.И. Кабанов. Указ. соч., с. 239.

² ЦВМА, д. 6, л. 180.

Оборону на перешейке заняли полк 3-й отдельной стрелковой бригады, батальон моряков, сводный батальон, 34-й саперный батальон, рота 37-го инженерного батальона, смешанный эскадрон, рота связи, рота ВНОС, рота противохимической защиты, всего около 8000 человек¹.

На боевых позициях были установлены 137 пулеметов и 32 полковые пушки. На полуострове оборудовали и посадочную площадку для уцелевших истребителей. Сдаваться гарнизон не собирался, несмотря на крайне тяжелое положение с обеспечением боеприпасами, продовольствием, медикаментами, вывозом раненых. Подошедший флот противника блокировал остров, перерезав все морские пути сообщения с другими островами. Тогда командование КБФ попыталось наладить снабжение по воздуху. Ночью 24 и 25 сентября одиночные самолеты транспортной авиации доставили на остров небольшое количество боеприпасов и продовольствия, но этого было явно недостаточно для защитников.

27 сентября немцы безуспешно пытались высадить десант с моря на побережье полуострова Сырве. Когда это им не удалось, на следующее утро к полуострову подошли вражеские корабли и открыли огонь по нашей обороне. Но в атаку ринулись четыре торпедных катера под командованием капитан-лейтенанта Гуманенко. Под сильным огнем вражеской эскадры (в нее входили легкий крейсер, лидер и 5 миноносцев) катера, непрерывно маневрируя, прорвались к кораблям противника и сумели торпедировать крейсер и 2 миноносца.

И все же в этот день под сильным натиском врага наши части вынуждены были отойти на вторую оборонительную позицию.

6 дней продолжались бои на рубеже Сальме — Мельдри. Вражеская артиллерия обстреливала наши позиции, по ним наносила удары авиация. Утром 26 сентября с кораблей ВМФ Германии началась высадка десанта в бухте Лыулахт. Атаки наших торпедных катеров, которые поддерживали три истребителя, к сожалению, к успеху не привели. Противник выходил в тыл нашим обороняющимся частям.

¹ ВИЖ. 1969. № 5. С. 36.

Да, мужества у защитников острова было более чем достаточно. Но всего остального у них уже не было. Вот что писал, вспоминая о тех днях, генерал А.Б. Елисеев: «Через 6 дней обороны на участке Сальме, Мельдри из 137 пулеметов целыми оставались только 11, из 32 пушек уцелели лишь 3. Все остальное было уничтожено авиацией противника вместе с героическими защитниками. Окопы и блиндажи, дзоты и землянки были разрушены и сожжены, и с маленькой горсткой измученных людей 30 сентября мы отошли на последний рубеж обороны деревня Каймри — мыс Лео (Льгу)»¹.

К этому времени в рядах защитников полуострова Сырве осталось около 1500 человек, уцелели только три 76-мм пушки и 11 пулеметов, подходили к концу боеприпасы и продовольствие. 30 сентября, выпустив по врагу последние снаряды, наши воины взорвали батареи № 315 и 25А, которые все эти дни надежно поддерживали гарнизон острова. Давно уже прекратилось снабжение по воздуху, но люди продолжали сражаться.

Упорство советских воинов отмечал в своих воспоминаниях и генерал Ф. Гальдер: «Завершающие бои на острове Эзель все еще носят упорный характер»².

Учитывая крайне тяжелую обстановку, сложившуюся на Сааремаа, командование КБФ приняло решение оставить остров и эвакуировать оставшихся защитников на Хийумаа. Но еще в течение четырех суток разбушевавшийся на море шторм не позволял провести эвакуацию. А на острове все это время шли ожесточенные бои. Потеряв более 500 человек убитыми, защитники острова отошли в лес, продолжая неравную борьбу с преследующими их отрядами противника.

Немцы пытались любой ценой не допустить ухода гарнизона с острова. Их авиация и корабли топили наши плавательные средства, пытавшиеся пробиться к Сааремаа. Пехота противника блокировала все побережье, не подпуская отряды защитников к морю.

С острова удалось эвакуировать лишь 102 воина, которые были доставлены на Хийумаа. Остальные продолжа-

¹ С.И. Кабанов. Указ. соч., с. 242.

² Ф. Гальдер. Указ. соч., с. 394.

ли попытки оторваться от врага и переправиться на шлюпках на латвийский берег.

Прикрывая эвакуацию, насмерть стояла группа воинов под командованием полковника Н.Ф. Ключникова. Только 3 и 4 октября эта группа предприняла 45 контратак, отбивая противника, пытавшегося помешать посадке на катера. Она так и осталась на острове, продолжая до конца сражаться с гитлеровцами.

Еще долго разрозненные группы советских воинов, укрывшихся в различных местах острова, вели неравные бои. Вот как описывает их участник обороны острова Сааремаа В.М. Харламов (являвшийся в 1941 году начальником артиллерии БОБР): «Мы держались до 5 октября. Истекающие кровью, измученные непрерывными изнурительными боями, последние защитники Сааремаа не раз поднимались в рукопашные контратаки, и озверевшие, обезумевшие гитлеровцы откатывались под их яростным напором. Условия, в которых мы оказались, противоречили всем писаным и неписанным правилам боя. Каждый из нас ясно осознавал, что надеяться не на что, но мы продолжали сражаться»¹.

Немногим из защитников острова удалось эвакуироваться на Хийумаа, небольшая их часть сумела прорваться в центральную часть острова, некоторые смогли переправиться через Ирбенский пролив, на территорию Латвии. До шведского берега добрались командир 3-й отдельной стрелковой бригады полковник П.М. Гаврилов с небольшой группой бойцов.

Значительная часть личного состава гарнизона, в том числе штабы береговой обороны Балтийского района, 3-й отдельной стрелковой бригады и оружейные расчеты береговых батарей, попала в плен. В плену оказались полковники Н.Ф. Ключников и В.М. Пименов, майор А.С. Марголин (командир 46-го сп), майор В.М. Харламов (начальник артиллерии береговой обороны острова), майор Аниприев (командир 206-го обс), командиры батарей А.М. Стебель, В. Букоткин, М. Крылов, А. Смирнов.

Но огромное количество защитников Сааремаа так и осталось навсегда на этом эстонском острове. Вечная им слава!

¹ Таллин в огне, с. 360.

Здесь прослеживается и вина командования БОБР и КБФ. Генерал-майор Т.М. Зубов впоследствии вспоминал: «Необходимо с горечью признать, что на заключительном этапе оборонительного боя на полуострове Сырве, когда был виден его исход, командование КБФ не предприняло никаких мер, чтобы эвакуировать хотя бы часть личного состава и в первую очередь офицеров гарнизона. Только командование БОБРа с небольшой группой офицеров и бойцов, на оставшихся 2 торпедных катерах, перебазирвалось на Хийумаа, а затем на Ханко»¹.

6 октября 1941 года генерал Ф. Гальдер записал в своем дневнике: «Остров Эзель занят нашими войсками»².

После падения Сааремаа командование эстонской группировки немецко-фашистских войск развернуло боевые действия против защитников острова Хийумаа. Для захвата острова были направлены 151-й и 162-й пехотные полки, 161-й разведбатальон, уже имевшие опыт боев за Сааремаа, другие поддерживающие подразделения.

К этому времени на Хийумаа размещались батальон 156-го и батальон 167-го стрелковых полков, 33-й и 36-й отдельные инженерные батальоны КБФ, подразделения 10-го погранотряда, всего около 5500 человек, 6 береговых и 2 зенитные батареи³. Командовал гарнизоном острова комендант Северного укрепленного сектора полковник А.С. Константинов (военком — полковой комиссар Биленко).

Учитывая ход неудачных боев за Сааремаа, Военный совет КБФ поставил перед командованием острова Хийумаа задачу по подготовке плана эвакуации гарнизона на остров Осмуссаар, а затем на Ханко. Но уже 7 и 10 октября 1941 года немцы начали обстрел оборонительных позиций гарнизона, готовясь к высадке десанта.

12 октября после артиллерийского обстрела противник начал десантную операцию на остров Хийумаа. Чтобы отвлечь и распылить внимание защитников, гитлеровцы одновременно начали атаку с трех направлений: с острова Вормси, с западного побережья Эстонии и через пролив Созла-вьяйн.

¹ Таллин в огне, с. 295.

² Ф. Гальдер. Указ. соч., с. 407.

³ Таллин в огне, с. 417.

Непрерывный огонь вели по подходившим к острову десантным кораблям врага артиллерия гарнизона и береговые батареи. По всему северному, восточному и южному побережью острова гремела канонада. Мужественно защищали побережье воины пулеметной роты 156-го стрелкового полка, две роты 33-го инженерного батальона КБФ.

Несмотря на потери, отряды гитлеровцев сумели в двух местах захватить плацдармы. Попытки защитников острова сбросить десант в море не удались. Противник, непрерывно получая подкрепления, продолжал расширять плацдарм.

Ожесточенные сражения развернулись в районе полуострова Тохври. Оборонявшие этот участок воины мужественно отражали непрерывные атаки гитлеровцев.

Метко стреляли по врагу артиллеристы 44-й батареи береговой обороны старшего лейтенанта М.А. Катаева, которые за время боев уничтожили около 20 судов противника. Даже окруженная противником со всех сторон батарея продолжала сражаться.

Заняв круговую оборону, моряки и отступившие сюда красноармейцы контратаками отбрасывали немцев от батареи. Но силы сторон были неравны, да к тому же у наших бойцов кончались боеприпасы.

В штабе КБФ получили последнюю радиограмму из расположения батареи: «Нахожусь в окружении. Веду бой. Противник у проволочного заграждения. Подвергаюсь обстрелу, бомбит авиация. Коды сжигаю»¹.

Даже захваченная врагами батарея им не досталась. Сержант Е.Ф. Попов, закрывшись в пороховом погребе, взорвал орудия и ворвавшихся сюда гитлеровцев. Могилой отважному воину стали бетонные плиты батареи.

К 17 октября части противника вышли к главной полосе обороны, протянувшейся от Тересте на запад. Ее защищали стрелковые и инженерные батальоны, пограничники и воины истребительного отряда. Их поддерживали артиллерийским огнем 130-мм и 180-мм батареи береговой обороны (№ 29 и 316).

¹ П.Е. Мельников. Указ. соч., с. 112.

18 октября после сильного удара десантных подразделений противника оборона наших войск была прорвана в нескольких местах, часть защитников острова оставила Кярдлу и начала отход к полуострову Тахкуна.

20 октября на песчаных дюнах полуострова оборону заняли последние его защитники, около 400 человек, имевших на вооружении 3 миномета, 4 станковых и 6 ручных пулеметов, уцелевшую зенитную установку¹.

Понимая, что возможности защитников Хийумаа исчерпаны, командование КБФ отдало приказ об эвакуации гарнизона острова. Но до ночи 20 октября наши катера из-за шторма не могли выйти в море. Лишь в ночь на 21 октября им удалось взять на борт небольшую часть воинов. Попытки эвакуировать оставшихся были сорваны артиллерийским и пулеметным огнем немцев, захвативших пристань Лехтма.

Оставшиеся на Хийумаа защитники попытались прорваться в глубь острова, но это удалось немногим. Бои здесь продолжались до 22 октября 1941 года, с острова сумели эвакуировать только 570 человек². Большое количество воинов попало в плен, в том числе майор А. Столяров, капитан Морозов, командиры батарей Никифоров, Катаев.

Но еще держался гарнизон на острове Осмуссаар, насчитывавший около 1500 человек, которых поддерживали огнем три батареи. Гарнизон командовал майор Е.М. Вержбицкий.

Противник начал непрерывно обстреливать остров, удаленный от материка только на 7 км. Но гарнизон, имея подготовленные укрытия, мог надежно укрыться от огня.

4 ноября 1941 года немецкое командование предъявило защитникам острова ультиматум: «поднять белый флаг и сдаться». Но на высокой башне заалело красное знамя. Гарнизон предпочел сражаться.

9 ноября враг предпринял попытку высадить десант на остров из района Палдиски, но был отбит огнем артиллерийских батарей. 14 ноября попытка повторилась, но, по-

¹ Таллин в огне, с. 414.

² С.И. Кабанов. Указ. соч., с. 251.

теряв 15 судов, гитлеровцы отступили. После этого атаки на Осмуссаар прекратились, поскольку основные силы эстонской группировки немецких войск были спешно перебросены под Ленинград.

22 ноября, когда к концу подходили запасы продуктов, боеприпасов, командование КБФ отдало приказ об эвакуации гарнизона острова на Ханко. 22, 23, 29 и 30 ноября с острова было эвакуировано 649 человек. В ночь на 2 декабря 1941 года защитники Моонзунда покинули Осмуссаар. Батареи, расположенные на острове, военная техника, склады, укрепления были подорваны или сожжены.

Более 2,5 месяцев продолжалось сражение за Моонзундские острова (с 7 сентября по 2 декабря 1941 года). Это позволило оттянуть от Ленинграда силы двух пехотных дивизий и других отдельных частей, за время боев гитлеровцы потеряли здесь около 25 000 человек личного состава¹, несколько десятков военных и транспортных судов, около 40 самолетов².

На этом мы простимся с воинами Северо-Западного фронта, которым еще предстоит участвовать в тяжелых кровопролитных боях, познать горечь отступлений, радость первых побед и увидеть знамя Победы над поверженным Берлином. И заслуга в этом принадлежит и воинам соединений Прибалтийского Особого военного округа, которые своим мужественным сопротивлением врагу летом 1941 года приближали День Победы — 9 мая 1945 года. Конечно, в этих соединениях осталось мало воинов, начавших боевые действия на территории Прибалтики, но их героическая эстафета была передана в надежные руки.

¹ Боевой путь советского ВМФ, с. 262.

² А.И. Матвеев. В боях за Моонзунд. М., 1957. С. 80.

ПРИЛОЖЕНИЕ 1. Краткий боевой путь армий и соединений Прибалтийского Особого военного округа

8-я армия после тяжелых оборонительных боев в Прибалтике вела боевые действия на ленинградском направлении, действуя в составе войск Северного, а с 27 августа 1941 года — Ленинградского фронта. В конце 1941 года она обороняла Ораниенбаумский плацдарм, с которого часть войск впоследствии была эвакуирована и переброшена на мгинское направление.

В июле 1942 года, действуя в составе войск Волховского фронта, армия участвовала в Синявинской наступательной операции, вела бои за прорыв блокады Ленинграда. Принимала участие во Мгинской и Ленинградско-Новгородской наступательных операциях 1943 года.

В 1944 году войска армии участвовали в Красносельско-Ропшинской, Новгородско-Лужской, Нарвской, Таллиннской наступательных операциях, в освобождении островов Моонзундского архипелага.

С декабря 1944 по май 1945 года войска армии осуществляли охрану морского побережья Эстонской ССР. В октябре 1945 года управление 8-й армии было расформировано, часть войск была передана в другие армии.

Командующие 8-й армией в годы Великой Отечественной войны: генерал-майор П.П. Собенников (май—июнь 1941 года), генерал-лейтенант Ф.С. Иванов (июнь—июль 1941), генерал-майор И.М. Любовец (июль—август 1941), генерал-лейтенант П.С. Пшенников (август—сентябрь 1941), генерал-майор В.И. Щербаков (сентябрь 1941), генерал-лейтенант Т.И. Шевалдин (сентябрь—ноябрь 1941), генерал-майор А.Л. Бондарев (ноябрь 1941—январь 1942 года), генерал-майор А.В. Сухомлин (январь—апрель 1942), генерал-майор, с ноября 1942 генерал-лейтенант Ф.А. Стариков (апрель 1942—май 1945 года).

11-я армия после тяжелых боев в Прибалтике, потеряв значительную часть личного состава и боевой техники, вела бои в районе Сольцов и Старой Руссы.

Зимой 1942—1943 годов она участвовала в Демянской наступательной операции. В марте 1943 года войска 11-й армии были переданы в 68-ю армию, а ее управление выведено в резерв Ставки Верховного Главнокомандования.

С середины июля 1943 года вновь сформированная 11-я армия в составе Западного фронта, с 30 июля — Брянского, а с 24 октября 1943 года — Белорусского, участвовала в Орловской, Брянской, Гомельско-Речицкой наступательных операциях.

В декабре 1943 года управление армии в очередной раз было расформировано, а войска переданы в другие армии.

Командующие 11-й армией: генерал-лейтенант В.И. Морозов (июнь 1941—ноябрь 1942 года), генерал-лейтенант П.А. Курочкин (ноябрь 1942—март 1943 года), генерал-лейтенант А.И. Лопатин (март—июль 1943 года), генерал-лейтенант И.И. Федюнинский (июль—декабрь 1943 года).

27-я армия вела бои на реке Великая, на рубеже Выборг — Опочка, на реке Ловать, на холмском и демянском направлениях. В конце 1941 года она держала оборону на рубеже озер Велье и Селигер. В декабре 1941 года ее преобразовали в 4-ю Ударную армию.

Зимой 1942 года войска 27-й армии принимали участие в Торопецко-Холмской операции. Осенью 1943 года она проводила Невельскую и Городокскую наступательные операции. Летом 1944 года была задействована в Полоцкой наступательной операции. В составе 2-го, а затем 1-го Прибалтийского фронтов армия участвовала в Режицко-Двинской, Рижской, Мемельской наступательных операциях, блокировала войска вермахта на Курляндском полуострове.

Армией в годы войны командовали: генерал-майор Н.Э. Берзарин (июнь—декабрь 1941 года), генерал-полковник А.И. Еременко (декабрь 1941—февраль 1942 года), генерал-лейтенант Ф.И. Голиков (февраль—март 1942), генерал-майор, позже генерал-лейтенант В.В. Курасов (март 1942—апрель 1943 года), генерал-майор Д.М. Селезнев (апрель—май 1943), генерал-майор, позже генерал-лейтенант

В.И. Швецов (май—декабрь 1943), генерал-лейтенант П.Ф. Мельников (декабрь 1943—май 1945 года).

В июне 1942 года на базе **ВВС Северо-Западного фронта (ВВС ПриБОВО)** была сформирована 6-я Воздушная Армия. Ее боевой путь начался с воздушных боев на старорусском направлении. Армия поддерживала наземные войска в районах Демянска и Невеля, принимала участие в освобождении Белоруссии и Польши.

В сентябре 1944 года армия была выведена в резерв Ставки. 31 декабря 1944 года управление 6-й Воздушной Армии перестроили в Управление ВВС Войска Польского.

За годы войны летчики 6-й Воздушной Армии выполнили свыше 120 000 самолето-вылетов, сбросив на врага тысячи тонн бомб. За выполнение заданий командования 65 летчиков армии были удостоены звания дважды Героев Советского Союза.

10-й стрелковый корпус после боев в Эстонии эвакуировался в Кронштадт и продолжал сражаться на подступах к Ленинграду. За героические действия в боях за город 73-й корпусной артиллерийский полк был награжден орденом Красного Знамени, а 47-й корпусной артполк получил гвардейское наименование. Осенью 1941 года по распоряжению ВГК корпусные управления войск Красной Армии были расформированы.

Вновь сформированное осенью 1942 года управление 10-го стрелкового корпуса вошло в состав войск Закавказского фронта и приняло участие в боях на Северном Кавказе.

Войска корпуса участвовали во многих оборонительных и наступательных операциях войск Красной Армии. В 1943 году, действуя в составе войск Южного фронта, корпус проводил Донбасскую наступательную операцию, освобождал город Артемово. Весной 1944 года в составе войск 51-й армии 4-го Украинского фронта он участвовал в освобождении Крыма от немецко-фашистских захватчиков.

Летом 1944 года корпус передислоцировали на север. В составе войск 1-го Прибалтийского фронта он принимал участие в освобождении Белоруссии, в Шяуляйской и Мемельской наступательных операциях, в освобождении Польши.

11-й стрелковый корпус после тяжелых боев в Эстонии и на подступах к Ленинграду был расформирован. Вновь сфор-

мированный осенью 1942 года корпус, действуя в составе Закавказского фронта, в начале 1943 года проводил Северо-Кавказскую наступательную операцию. Осенью 1943 года в составе Северо-Кавказского фронта он принимал участие в Новороссийско-Таманской наступательной операции.

Действуя в составе войск 18-й армии 1-го Украинского, а затем 4-го Украинского фронтов, соединения корпуса участвовали в Житомирско-Бердичевской, Проскуровско-Черновицкой, Львовско-Сандомирской, Восточно-Карпатской, Карпатско-Дуклинской наступательных операциях 1944 года.

Соединения корпуса освобождали Польшу и Чехословакию, в мае 1945 года участвовали в Пражской наступательной операции. За умелые действия личного состава при освобождении города Моравска-Острава корпус награжден орденом Ленина (апрель 1945 года).

16-й стрелковый корпус, действуя в составе 18-й армии, в 1943 году принимал участие в освобождении Краснодарского края, в составе войск Отдельной Приморской армии участвовал в Крымской наступательной операции весной 1944 года, освобождал Алупку, Алушту, Балаклаву, Керчь, Ялту.

В дальнейшем корпус вошел в состав войск 1-го Белорусского фронта и продолжал бои на территории Польши и Германии. 23 января 1945 года за боевые заслуги при прорыве мощных укреплений противника корпусу присвоено почетное наименование «Калишский».

В составе войск Красной Армии под номерами бывших национальных 22-го, 24-го и 29-го стрелковых корпусов были образованы новые соединения, которые продолжали боевые действия на полях сражений Великой Отечественной войны.

22-й стрелковый корпус после боев в Прибалтике продолжал сражаться в районе Порхова, Дедович, на реке Шелонь, у станции Дно, у Сольцов. В июле 1941 года корпус, действуя в составе 11-й армии, участвовал в контрударе под Сольцами, в результате которого была разгромлена 8-я танковая дивизия вермахта. Это была первая победа войск Красной Армии на Северо-Западном фронте.

Ожесточенные бои соединениям корпуса пришлось вести за Старую Руссу, на реках Полисть и Ловать. В конце

1941 года управление корпуса было расформировано, а войска вошли в состав формирующегося 8-го Эстонского стрелкового корпуса.

Вновь образованный 22-й стрелковый корпус, действуя в составе войск 1-го Украинского фронта, принимал участие в Житомирско-Бердичевской (в конце 1943 года), Проскуровско-Черновицкой (весной 1944 года), Львовско-Сандомирской (летом 1944 года), Нижне-Силезской наступательных операциях, освобождал территорию Польши, добивал врага в его логове.

24-й стрелковый корпус после отхода из Прибалтики сражался в районах Опочки, Острова. В июле 1941 года управление стрелкового корпуса было расформировано.

Вновь его управление было сформировано в 1943 году. Корпус в сентябре 1943 года, действуя в составе 60-й армии Центрального фронта, принимал участие в Черниговско-Припятской наступательной операции. Осенью 1943 года в составе войск 1-го Украинского фронта был задействован в Киевской оборонительной операции.

В 1944 году соединения корпуса в составе войск 1-го Украинского фронта участвовали в Житомирско-Бердичевской, Ровно-Луцкой, Проскуровско-Черновицкой, Львовско-Сандомирской, Нижне-Силезской наступательных операциях, освобождали Польшу, форсировали Одер, громили врага на территории Германии.

29-й (Литовский) стрелковый корпус в самом начале войны понес большие потери. К июлю 1941 года его управление осталось практически без войск. Запоздалый приказ штаба Северо-Западного фронта о перебазировании дивизий привел к крайне негативным последствиям: находившиеся на марше национальные части попали под удар прорвавших фронт бронетанковых сил противника. 184-я стрелковая дивизия была разбита юго-западнее Вильноса, 179-я стрелковая дивизия с боями отошла в расположение 22-й армии Западного фронта.

Переформировавшись, корпус участвовал в Смоленском сражении 1941 года, в боях под Великими Луками. В июле 1941 года корпусное управление было расформировано.

Вновь образованное управление 29-го стрелкового корпуса, действуя в составе 61-й армии Центрального фрон-

та, осенью 1943 года принимало участие в Черниговско-Припятской наступательной операции.

Соединения корпуса, действуя в составе 48-й армии Белорусского фронта, в конце 1943 года успешно провели Гомельско-Речицкую наступательную операцию.

Летом 1944 года корпус в составе 1-го Белорусского фронта участвовал в освобождении Белоруссии — в Бобруйской и Минской наступательной операциях.

В январе 1945 года корпус в составе войск 2-го Белорусского фронта принимал участие в проведении Млавско-Эльбингской наступательной операции. Весной 1945 года, действуя в составе войск 3-го Белорусского фронта, громил вражеские войска в Восточной Пруссии.

5-я Витебская Краснознаменная имени Чехословацкого пролетариата стрелковая дивизия после тяжелых боев в Прибалтике начала отступление в направлении Дисна, Кудевярь, Локня, Торопец... На 20 июля 1941 года в строю осталось около 3500 человек.

В дальнейшем дивизия участвовала в боевых действиях в районе Осташково, Селигер, Холм, южнее Демянска. С октября 1941 года в составе 30-й армии Западного фронта она обороняла Москву, сражаясь на калининском направлении.

В 1941—1942 годах дивизия принимала участие в Калининской, Ржевско-Вяземской наступательных операциях, до октября 1942 года держала оборону юго-западнее Зубцова.

5 октября 1942 года за героизм на полях сражений дивизия преобразована в **44-ю гвардейскую стрелковую дивизию**.

В ноябре 1942 года ее передислоцировали на Юго-Западный фронт и включили в состав войск 1-й гвардейской армии. Гвардейцы вели бои на Среднем Дону, на Северном Донце, на изюм-барвенковском направлении. Зимой 1943 года дивизия участвовала в Ворошиловградской наступательной операции, освобождала города Богучар и Миллерово.

В ноябре 1943 года 44-я гвардейская дивизия была переброшена в Белоруссию, где в составе 1-го Белорусского фронта участвовала в Гомельско-Речицкой наступательной операции, а летом 1944 года — в операции «Багратион».

За освобождение города Барановичи дивизии присвоено почетное наименование «Барановичская» (27 июля 1944 года).

Части дивизии с боями форсировали реки Западный Буг и Нарев, участвовали в Люблинско-Брестской наступательной операции (июль 1944 года). За прорыв обороны противника в районе севернее Варшавы на знамени дивизии заслужил орден Суворова II степени.

Гвардейцы форсировали Вислу, участвовали в Млавско-Эльбингской (январь 1945 года), Восточно-Померанской, Берлинской наступательных операциях. За героические действия при форсировании реки Одер дивизию наградили орденом Ленина (4 июня 1945 года).

За боевые заслуги на полях сражений Великой Отечественной войны 133-й гвардейский стрелковый полк получил наименование «Гданьский» (17 мая 1945 года), 128-й, 130-й гвардейские стрелковые полки и 95-й гвардейский артполк получили наименование «Штеттинские» (4 июня 1945 года).

За проявленный в боях героизм 55 воинам дивизии присвоено звание Героя Советского Союза.

Свой героический боевой путь 44-я гвардейская Барановичская ордена Ленина, Краснознаменная, ордена Суворова стрелковая дивизия завершила на побережье Балтийского моря, в районе города Барт.

10-я Тамбовская Краснознаменная имени Северного края стрелковая дивизия после обороны Таллинна была эвакуирована морем в Кронштадт. В дальнейшем вела бои в районе Стрельны, Ломоносова, Петродворца, Урицка, у Невской Дубравки.

10 сентября 1943 года за отличное выполнение заданий командования на фронтах Великой Отечественной войны дивизия награждена орденом Красного Знамени.

В июне 1944 года она участвовала в Выборгской наступательной операции, а в конце 1944 года развернута на территории Эстонии для охраны морского побережья Балтики.

11-я Ленинградская Краснознаменная стрелковая дивизия после боев в Эстонии сражалась в районе станции Погостье, у Ропши, на Ораниенбаумском плацдарме, в составе Волховского фронта обороняла Ленинград. В ян-

варе 1943 года дивизия принимала участие в прорыве блокады Ленинграда. В январе 1944 года ее части наносили удар по Петергофско-Стрельнинской группировке противника.

В составе 1-й Ударной армии 3-го Прибалтийского фронта дивизия была задействована в Рижской наступательной операции 1944 года, освобождала территорию Прибалтики.

За героические действия в борьбе с немецко-фашистскими захватчиками дивизию наградили орденом Красного Знамени (10 сентября 1943 года), а за освобождение города Валги ей присвоено почетное наименование «Валгинская» (3 октября 1944 года).

16-я Ульяновская Краснознаменная имени В.И. Киквидзе стрелковая дивизия в тяжелых боях в Эстонии и при эвакуации морем понесла большие потери.

19 сентября 1941 года она была расформирована и исключена из списка соединений Красной Армии.

Второе формирование началось в 1942 году в Москве на базе бывших частей 29-го Литовского стрелкового корпуса. Получила название: 16-я Литовская стрелковая дивизия. В конце декабря 1942 года она вошла в состав 48-й армии Брянского фронта.

В 1943 году части дивизии участвовали в Орловской наступательной операции, в боях на Курской дуге, форсировали реки Ока и Кама. В сентябре 1943 года в составе войск 3-й Ударной армии дивизия была задействована в Невельской наступательной операции, освобождала Городок.

В 1944 году в составе войск 1-го Прибалтийского фронта дивизия принимала участие в операции «Багратион», освобождении Прибалтики, в Мемельской операции. За освобождение города Клайпеда ей было присвоено почетное наименование «Клайпедская» (28 января 1945 года).

31 декабря 1944 года дивизию за героизм личного состава на полях сражений Великой Отечественной войны наградили орденом Красного Знамени.

23-я Харьковская ордена Ленина, Краснознаменная стрелковая дивизия после боев в Прибалтике продолжала свой боевой путь в составе 11-й, 27-й, 3-й Ударной, 34-й, 53-й армий.

Она вела бои в районе Осташкова, принимала участие в Торопецко-Холмской наступательной операции, с августа 1942 года держала оборону под Сталинградом.

За проявленные личным составом героизм и стойкость 1 марта 1943 года ее преобразовали в **71-ю гвардейскую стрелковую дивизию**.

Свой боевой путь дивизия продолжила в составе 1-й гвардейской, 21-й, 65-й, 6-й гвардейской армий. Ее части принимали участие в операции «Багратион», освобождали Белоруссию, Прибалтику, Польшу, действуя в составе войск 1-го Прибалтийского фронта.

За освобождение Витебска дивизии присвоили почетное наименование «Витебская» (июнь 1944 года). За боевые подвиги на полях сражений 18 воинов 71-й гвардейской Харьковско-Витебской ордена Ленина, Краснознаменной стрелковой дивизии удостоены звания Героя Советского Союза.

33-я стрелковая дивизия после тяжелых боев в Прибалтике и доукомплектования вела бои в составе 27-й армии в районе населенного пункта Березай, у озер Илино, Селигер. В составе войск 4-й Ударной армии зимой 1942 года она принимала участие в Торопецко-Холмской наступательной операции, стойко держала оборону на отведенном ей участке.

Зимой 1944 года в составе 3-й Ударной армии 2-го Прибалтийского фронта дивизия участвовала в Старорусско-Новоржевской наступательной операции. За освобождение города Холм ей присвоили почетное наименование «Холмская» (26 февраля 1944 года).

Части дивизии участвовали в освобождении Прибалтики. За боевые подвиги на полях сражений 9 августа 1944 года ее наградили орденом Красного Знамени.

В составе войск 3-й Ударной армии 1-го Белорусского фронта дивизия принимала участие в Восточно-Померанской операции, освобождении Польши. За героизм личного состава при прорыве мощной линии вражеской обороны 26 апреля 1945 года ее наградили орденом Суворова II степени.

Дивизия участвовала в Берлинской наступательной операции. За мужество и решительные боевые действия ей

присвоили почетное наименование «Берлинская» (11 мая 1945 года).

5 воинов дивизии были удостоены звания Героя Советского Союза.

Таков боевой путь 33-й Холмско-Берлинской Краснознаменной, ордена Суворова стрелковой дивизии, начавшийся 22 июня 1941 года на западной границе нашей Родины.

48-я Тверская имени М.И. Калинина стрелковая дивизия после отхода с территории Эстонии обороняла Ленинград, действуя на петергофском направлении.

27 сентября 1943 года за проявленную стойкость в борьбе с немецко-фашистскими захватчиками ее наградили орденом Красного Знамени.

В январе 1944 года части дивизии участвовали в разгроме Петергофско-Стрельнинской группировки противника. За мужество и героические действия при освобождении города Ропша ей присвоили почетное наименование «Ропшинская» (19 января 1944 года).

67-я стрелковая дивизия после боев в окружении в районе Лиепайи 19 сентября 1941 года была расформирована как понесшая большие потери.

В сентябре 1941 года в составе 70-й отдельной армии началось формирование Олонецкой стрелковой дивизии, которая 24 сентября 1941 года получила номер своей предшественницы — 67-я стрелковая дивизия.

С первых дней своего формирования она принимала участие в боевых действиях на многих фронтах Великой Отечественной войны. Курск, форсирование Днепра, освобождение Белоруссии, Польши, Германии — вот далеко не полный перечень ее боевого маршрута.

Боевые действия 67-я Севская дважды Краснознаменная, орденов Суворова и Кутузова II степени стрелковая дивизия закончила 9 мая 1945 года.

90-я Краснознаменная стрелковая дивизия после тяжелых боев в Прибалтике вошла в состав войск 55-й армии Ленинградского фронта, обороняла Ленинград, отражая ожесточенные атаки противника на слуцко-колпинском направлении.

В январе 1944 года части дивизии громили Перергофско-Стрельнинскую группировку противника, участвова-

ли в Красносельско-Ропшинской наступательной операции. За освобождение города Ропша ей присвоили почетное наименование «Ропшинская».

В 1944 году, действуя в составе 21-й, а затем 2-й Ударной армий Ленинградского фронта, дивизия участвовала в Выборгской и Таллиннской наступательных операциях, освобождала города Выборг и Пярну.

Бои в Польше, Восточно-Померанская наступательная операция, взятие Данцига, Берлинская операция (в составе 2-го Белорусского фронта) — таков неполный боевой путь 90-й Ропшинской Краснознаменной, ордена Суворова стрелковой дивизии, начавшей войну 22 июня 1941 года на западной границе.

125-я стрелковая дивизия после тяжелых боев в Эстонии принимала участие в обороне Ленинграда, действуя в составе 55-й армии Ленинградского фронта.

В январе 1944 года она участвовала в Красносельско-Ропшинской наступательной операции, в разгроме Петергофско-Стрельнинской группировки противника. За освобождение города Красное Село дивизии присвоили почетное наименование «Красносельская» (январь 1944 года).

В составе 2-й Ударной армии Ленинградского фронта она была задействована в Ленинградско-Новгородской, Выборгской (в составе 8-й армии) и Таллиннской наступательных операциях, освобождала города Кингисепп, Таллинн.

Затем дивизию перебросили на юг, где она в составе войск 1-го Украинского фронта участвовала в Верхне-Силезской и Пражской наступательных операциях, закончив войну в Чехословакии.

За боевые подвиги на полях сражений дивизию наградили орденами Красного Знамени и Кутузова II степени.

126-я стрелковая дивизия после тяжелых боев в Прибалтике вошла в состав 22-й армии Западного фронта, вела бои под Полоцком, Великими Луками, обороняла Москву и Сталинград.

В составе 5-й Ударной армии Южного фронта осенью 1943 года она принимала участие в Донбасской наступательной операции. За освобождение Горловки дивизии присвоили почетное наименование «Горловская» (сентябрь 1943 года).

Осенью 1943 года дивизия в составе 51-й армии 4-го Украинского фронта участвовала в Мелитопольской наступательной операции, освобождала Мелитополь.

Весной 1944 года в составе 2-й гвардейской армии 4-го Украинского фронта дивизия принимала участие в Крымской наступательной операции, отважно действовала при освобождении Севастополя.

Передислоцированная в Белоруссию, дивизия вошла в состав войск 3-го Белорусского фронта. Летом 1944 года в составе 43-й армии ее части вели тяжелые бои, изгоняя из Белоруссии и Литвы немецко-фашистских захватчиков, сражались в Восточной Пруссии, участвовали во взятии Тильзита и Кенигсберга, в Земландской операции.

Таков боевой путь 126-й Горловской, дважды Краснознаменной, ордена Суворова II степени стрелковой дивизии.

128-я стрелковая дивизия после тяжелых боев в Прибалтике и переформирования обороняла Ленинград, действуя в составе 8-й армии Волховского фронта (с мая 1942 по апрель 1943 года). В январе 1943 года ее части участвовали в прорыве блокады города на Неве.

В 1944 году в составе войск 42-й армии 3-го Прибалтийского фронта дивизия проводила Псковско-Островскую и Тартускую наступательные операции. За освобождение Пскова ей присвоили почетное наименование «Псковская» (июль 1944 года).

В составе 21-й армии 1-го Украинского фронта дивизия участвовала в проведении Сандомиро-Силезской наступательной операции, освобождении Польши. Весной 1945 года в составе войск 4-го Украинского фронта она освобождала Чехословакию.

Войну дивизия закончила в Чехословакии после блестящего проведения Пражской наступательной операции и освобождения города Олмоуц.

179-я стрелковая дивизия после выхода из окружения в Прибалтике воевала в составе 22-й армии Западного фронта, обороняла Полоцк, принимала участие в Смоленском сражении 1941 года, вела бои в районе Невеля и Великих Лук.

В августе 1941 года в связи с большими потерями ее расформировали и исключили из списков соединений Красной Армии.

После нового формирования в сентябре 1943 года дивизия принимала участие в Харьковской наступательной операции, освобождала город Харьков.

В составе 4-й Ударной армии 1-го Прибалтийского фронта дивизия летом 1944 года участвовала в операции «Багратион», освобождала территорию Прибалтики. За освобождение Витебска ей присвоили почетное наименование «Витебская» (июнь 1944 года).

Зимой 1945 года дивизия участвовала в Мемельской наступательной операции, освобождении Польши. За боевые подвиги на фронтах войны ее наградили орденом Красного Знамени.

180-я стрелковая дивизия после отхода с территории Латвии вела бои на рубежах Славковичи, Махновка, Порхов, Дедовичи, река Шелонь, станция Дно, Сольцы, Старая Русса, река Полисть, река Ловать, в районе Юрьева.

В конце 1941 года из частей 180-й дивизии и других национальных подразделений был сформирован 8-й Эстонский стрелковый корпус.

Вновь образованная 180-я стрелковая дивизия вела бои на многих полях сражений Великой Отечественной войны, проявляя мужество и стойкость. За боевые подвиги личного состава в 1942 году ее преобразовали в **28-ю гвардейскую стрелковую дивизию**.

В 1943 году дивизия держала оборону на Курской дуге, участвовала в проведении Белгородско-Харьковской операции. За освобождение Харькова ей присвоили почетное наименование «Харьковская».

В составе 37-й армии 3-го Украинского фронта гвардейцы дивизии участвовали в освобождении территории Украины, в Яско-Кишиневской наступательной операции, освобождали Прибалтику, Польшу, Болгарию, громили врага на его собственной территории.

За боевые подвиги на полях сражений дивизию неоднократно отмечали в приказах Верховного Главнокомандующего, на ее знамени засверкал орден Красного Знамени.

181-я стрелковая дивизия после отступления из Прибалтики вела бои на реке Сороть, в районе Соколье-Устье. В начале августа 1941 года части дивизии были переданы

в формирующуюся 201-ю Латышскую стрелковую дивизию.

Ядром вновь образованной 181-й стрелковой дивизии стали части 10-й дивизии войск НКВД, проявившей героизм при обороне Сталинграда и награжденной орденом Ленина. За мужество и героизм в боях за Сталинград дивизии присвоили почетное наименование «Сталинградская».

181-я Сталинградская стрелковая дивизия вела боевые действия на многих фронтах войны. Осенью 1943 года в составе войск Центрального фронта она участвовала в Черниговско-Припятской наступательной операции, освобождала украинский город Чернигов.

В составе войск 1-го Украинского фронта дивизия была задействована в Житомирско-Бердичевской и Нижне-Силезской наступательных операциях, освобождала Украину и Польшу. Войну она закончила взятием города-крепости Бреслау.

За героические подвиги на фронтах войны 20 воинов 181-й Сталинградской ордена Ленина, Краснознаменной, орденов Суворова и Кутузова II степени стрелковой дивизии были удостоены высокого звания Героя Советского Союза.

182-я стрелковая дивизия после отхода из Прибалтики вела бои в районе Славковичи, станция Подсевы, Порхов, Дедовичи, на реке Шелонь, станция Дно, Сольцы, Старая Русса, на реках Полисть и Ловать.

В конце 1941 года ее части вошли в формирующийся 8-й Эстонский стрелковый корпус. Но на этом боевой путь дивизии не закончился.

Вновь сформированная 182-я стрелковая дивизия в составе 1-й Ударной армии 2-го Прибалтийского фронта зимой 1944 года участвовала в проведении Ленинградско-Новгородской наступательной операции. За освобождение города Дно ей присвоили почетное наименование «Дновская» (февраль 1944 года).

Летом 1944 года в составе 22-й армии 2-го Прибалтийского фронта дивизия принимала участие в Режицко-Двинской наступательной операции, освобождала города и села Прибалтики и Польши.

В дальнейшем в составе войск 3-го Белорусского фронта она вела бои на территории Восточной Пруссии, участво-

вала в Инстербургско-Кенигсбергской наступательной операции.

183-я стрелковая дивизия после боев на территории Прибалтики отступила к Пскову, вела боевые действия в районах станции Струги Красные, Павы, станции Дно, участвовала в контрударе наших войск под Сольцами, держала оборону на реке Лжа. В конце 1941 года она принимала участие в Ржевской наступательной операции, пробивалась из окружения.

После переформирования в июне 1942 года дивизия в составе 29-й армии Калининского фронта вела бои севернее Ржева, а зимой 1943 года, находясь в составе 40-й армии Воронежского фронта, участвовала в проведении Харьковской операции, освобождении Белгорода.

В августе 1943 года в составе 69-й армии Степного фронта 183-я дивизия участвовала в проведении Белгородско-Харьковской наступательной операции. За освобождение Харькова ей присвоили почетное наименование «Харьковская» (август 1943 года).

В 1944 году в составе 38-й армии 1-го Украинского фронта дивизия участвовала в проведении Житомирско-Бердичевской, Проскуровско-Черновицкой, Львовско-Сандомирской наступательных операций. Ее части освобождали Бердичев, Винницу, Львов. В марте 1943 года за боевые подвиги на фронтах войны ее наградили орденом Красного Знамени. За освобождение города Львова 227-й стрелковый полк был удостоен почетного наименования «Львовский», 285-й и 295-й были награждены орденами Красного Знамени.

После проведения зимой 1945 года Карпатско-Дуклинской операции дивизия начала громить противника на территории Польши, Чехословакии, освобождая страны Западной Европы. Таков боевой путь 183-й Харьковской ордена Ленина, Краснознаменной, орденов Суворова и Богдана Хмельницкого стрелковой дивизии.

184-я стрелковая дивизия после боев в Прибалтике и выхода из окружения имела в своем составе несколько офицеров штаба, отдельные группы бойцов и две батареи истребительно-противотанкового дивизиона.

После нового формирования дивизия сражалась под Сталинградом, а зимой 1943 года в составе Воронежского

фронта она участвовала в Харьковской наступательной операции.

Позже дивизию перебросили на северное направление, где она в составе Калининского фронта участвовала во Мгинско-Синявинской и Духовщинско-Демидовской наступательных операциях. За героические действия личного состава при освобождении города Духовщина ей присвоили почетное наименование «Духовщинская» (сентябрь 1943 года).

Летом 1944 года в составе 5-й армии 3-го Белорусского фронта дивизия принимала участие в освобождении Белоруссии и Литвы, в Гумбинненской наступательной операции, вела тяжелые бои на территории Восточной Пруссии.

188-я стрелковая дивизия после выхода из окружения в Прибалтике вела бои в районе Опочки, Новоржева, Холма, у озера Ильмень, у Старой Руссы.

Зимой 1942 года в составе 34-й армии Северо-Западного фронта она принимала участие в Торопецко-Холмской операции, в других оборонительных и наступательных операциях Красной Армии.

В августе 1943 года дивизию перебросили с Северо-Западного фронта под Харьков, где она вошла в состав 57-го стрелкового корпуса Степного фронта и принимала участие в освобождении Украины. Осенью 1943 года ее части одними из первых форсировали Днепр в районе Кременчуга.

В 1944 году в составе войск 82-го стрелкового корпуса 3-го Украинского фронта дивизия участвовала в Никопольско-Криворожской наступательной операции. В феврале 1944 года за отважные боевые действия на полях сражений ей присвоили почетное наименование «Нижнеднепровская», а за освобождение города Кривой Рог наградили орденом Красного Знамени (26 февраля 1944 года).

Одесская, Яско-Кишиневская наступательные операции, освобождение городов Вознесенск и Тирасполь, форсирование Южного Буга и Днестра, освобождение от немецко-фашистских захватчиков Румынии, Болгарии, Венгрии, Австрии — таков боевой путь 188-й Нижнеднепровской Краснознаменной стрелковой дивизии, начавшийся 22 июня 1941 года в боях на территории Прибалтики.

Началом боевого пути **202-й моторизованной дивизии** были тяжелые бои под Шяуляем летом 1941 года. Она вела бои за Порхов, Дно, Сольцы, Старую Руссу.

20 сентября 1941 года дивизию перевели на штаты стрелковой. Она участвовала в разгроме демянской группировки противника, в других оборонительных и наступательных операциях войск Красной Армии. Ее части первыми вышли на государственную границу СССР на реке Прут (25 марта 1944 года).

Дивизия освобождала Румынию, Венгрию, Австрию. За мужество и героизм на полях сражений Великой Отечественной войны ее неоднократно отмечали в приказах Верховного Главнокомандующего, ей было присвоено почетное наименование «Корсунь-Шевченковская». Боевое знамя дивизии украсили три ордена — Красного Знамени, Суворова и Кутузова II степени.

Отважно воевала и **84-я моторизованная дивизия**, начавшая боевые действия летом 1941 года под Каунасом. Переформированная 16 июля 1941 года в 84-ю стрелковую дивизию, она участвовала во многих оборонительных и наступательных сражениях Великой Отечественной войны — громила фашистов под Сталинградом, держала оборону на Курской дуге, освобождала территорию Украины, страны Западной Европы.

За героизм личного состава дивизии присвоили почетное наименование «Харьковская» (март 1943 года), на ее знамени засверкал орден Красного Знамени.

Не закончился боевой путь и **163-й моторизованной дивизии**, начавшей боевые действия 3 июля 1941 года в районе латвийского города Резекне. Действуя в составе 27-й армии Северо-Западного фронта, она вела тяжелые бои у Острова, Порхова, Сольцов, у Старой Руссы. В связи с большими потерями в сентябре 1941 года 163-я дивизия была переведена на штат стрелковой.

Ее части держали оборону под Демянском, в 1942 году участвовали в разгроме демянской группировки противника. В 1943 году дивизию перебросили на юг, где она в составе 38-й армии 1-го Украинского фронта освобождала Украину.

После взятия города Ромны 19 сентября 1943 года ей присвоили почетное наименование «Ромненская», а с 6 но-

ября 1943 года она стала именоваться «Киевской», освободив столицу Украины.

За помощь соседним соединениям фронта при освобождении города Вапнярка дивизию наградили орденом Красного Знамени (19 марта 1944 года), а за мужество и героизм личного состава при форсировании Днепра она получила орден Суворова II степени (8 апреля 1944 года). Третью высокую награду — орден Ленина — дивизии вручили за освобождение города Хотим (18 апреля 1944 года).

В составе 27-й армии 2-го Украинского фронта она участвовала в боевых действиях на территории Румынии. За освобождение города Плоешти ее наградили орденом Кутузова II степени (15 сентября 1944 года).

Венгрия, Чехословакия, Австрия — вот дальнейшие вехи боевого пути орденоносной 163-й. За мужество и героизм на полях сражений Великой Отечественной войны 57 ее воинов были удостоены высокого звания Героя Советского Союза.

Продолжали бои и воины **5-го воздушно-десантного корпуса**. В начале октября 1941 года героически сражавшийся за Прибалтику 5-й воздушно-десантный корпус (около 6000 человек) был переброшен в район Мценска, где надежно прикрыл тульское направление.

Сформированная на базе его частей 39-я гвардейская стрелковая дивизия (август 1942 года) с честью продолжала боевые традиции корпуса. Гвардейцы дивизии сражались под Сталинградом, участвовали в освобождении Запорожья, Одессы, форсировали Днепр, Южный Буг, громили врага в Польше, штурмовали Берлин. 28 ее воинов были удостоены звания Героя Советского Союза.

О доблести и славе бойцов и командиров свидетельствует и ее название — **39-я гвардейская Барвенковская ордена Ленина, дважды Краснознаменная, орденов Суворова и Богдана Хмельницкого стрелковая дивизия**.

ПРИЛОЖЕНИЕ 2. Состав и характеристика вооруженных сил Германии накануне войны с СССР

ПЕХОТА

Большую часть сухопутных войск Германии составляли пехотные соединения, на которые ложилась основная тяжесть боевых действий. К началу войны с СССР вермахт имел хорошо подготовленную и боеспособную пехоту, превосходящую по боевой подготовке (организация боевых действий, взаимодействие родов войск, уровень младшего командного состава, оснащение частей автоматическим оружием и пулеметами) стрелковые войска Красной Армии.

В составе вермахта к началу боевых действий с СССР насчитывалось 179 пехотных дивизий, подразделявшихся по своему предназначению и качественному составу на дивизии 1-й — 12-й волны.

В службу снабжения входили: штаб, 3 автотранспортные колонны снабжения, 6 гужевых колонн, 1 автотранспортная

Схема 8. Организационная структура пехотной дивизии 1-й волны на 22 июня 1941 года



колонна подвоза горючего, 1 моторизованная рота ремонтных мастерских и 1 автотранспортная рота снабжения.

Административно-хозяйственная служба включала: 1 моторизованную роту обслуживания полевой хлебопекарни, 1 моторизованную роту обслуживания полевой скотобойни, 1 отделение продовольственного снабжения.

В состав санитарной службы входили: моторизованная санитарная и санитарная роты, 1 моторизованный полевой лазарет, 2 взвода санитарных машин. Ветеринарная служба имела одну ветеринарную роту.

В службу поддержания порядка входил моторизованный взвод полевой жандармерии, в службу военно-полевой почты — полевое почтовое отделение.

Всего в пехотной дивизии вермахта насчитывалось: личного состава — 16 859 человек, имевших на вооружении 14 567 винтовок (3876 автоматических), 767 автоматов, 118 станковых и 495 ручных пулеметов, 299 орудий и минометов, 902 автомашины, 62 трактора, 6538 лошадей.

Уровень механизации был очень высоким. Тяжелая артиллерия, подразделения противотанковых орудий, пулеметные, саперные и подразделения связи были моторизованы. Да и пехота, зачастую, передвигалась на велосипедах, что также позволяло повысить темп продвижения частей.

Германская пехота вступила в войну с оружием, в основном отвечавшим требованиям того времени.

Таблица 30. Тактико-технические характеристики стрелкового вооружения войск на 22 июня 1941 года

Характеристика	Винтовка Маузера	Пистолет- пулемет MP-40	Пулемет MG-08/18	Пулемет MG-34	Пистолет Парабеллум	Пистолет Вальтер	Пистолет Браунинга
Год принятия на вооружение	1898	1938	1930	1934	1908	1940	1935
Калибр, мм	7,92	9	7,92	7,92	9	9	9
Масса без патронов, кг	4,56	4,0	14	11,9	0,890	0,990	0,880
Прицельная дальность, м	2000	200	2000	2000	50	50	50
Скорострельность, выст/мин	10—12	350— 380	500— 600	800— 900			
Емкость магазина, патронов	5	50/75	250	50/75	8	8	13



Рис. 9. Основные виды стрелкового вооружения пехотных частей вермахта на 22 июня 1941 года: 1 — винтовка системы Маузера обр. 1898 г.; 2 — карабин 98к; 3 — автомат MP-40; 4 — единый пулемет MG-34; 5 — ручной пулемет MG-08/18; 6 — пистолет системы Вальтер (P-38); 7 — пистолет системы Парабеллум (P-08).

ТАНКОВЫЕ ВОЙСКА

Рассчитывая на молниеносную войну, командование вермахта основную роль в боевых действиях отводило бронетанковым войскам. Перед ними стояли следующие задачи: прорыв сильно укрепленной обороны, стремительное наступление, имеющее целью захват важных рубежей обороны, обход и уничтожение окруженного противника.

Схема 9. Организационная структура танковой дивизии вермахта на 22 июня 1941 года

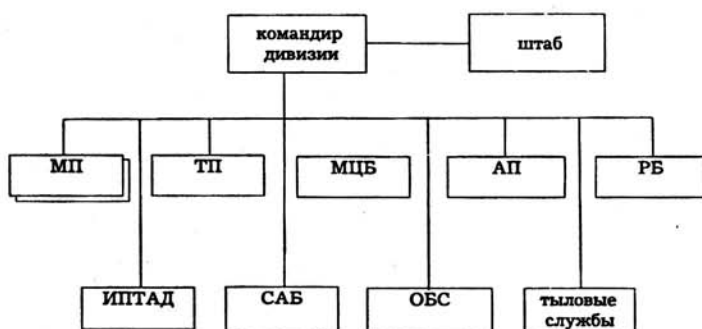

Тыловое обеспечение бронетанковых войск осуществляли:

- служба снабжения (батальоны боепитания и снабжения ГСМ, ремонтно-транспортная рота);
- административно-хозяйственная служба;
- санитарная служба;
- служба поддержания порядка;
- служба военно-полевой почты.

Всего в танковой дивизии насчитывалось: 11 792 человека, 27 бронемашин, 192 орудия и миномета, 1963 автомашины, 1289 мотоциклов. По количеству танковых и мотострелковых батальонов танковые дивизии значительно отличались друг от друга. Так, в состав 1-й танковой дивизии входили 4 танковых и 4 мотострелковых батальона, имевших около 300 танков. В 6-й и 8-й танковых дивизиях было по 3 танковых и 4 мотострелковых батальона, имевших около 210 танков.



Рис. 10. Основные типы танков, находившихся на вооружении в войсках вермахта к 22 июня 1941 года: 1 — средний танк Т-III; 2 — средний танк Т-IV; 3 — легкий танк Т-I.



4 — легкий танк Т-II;

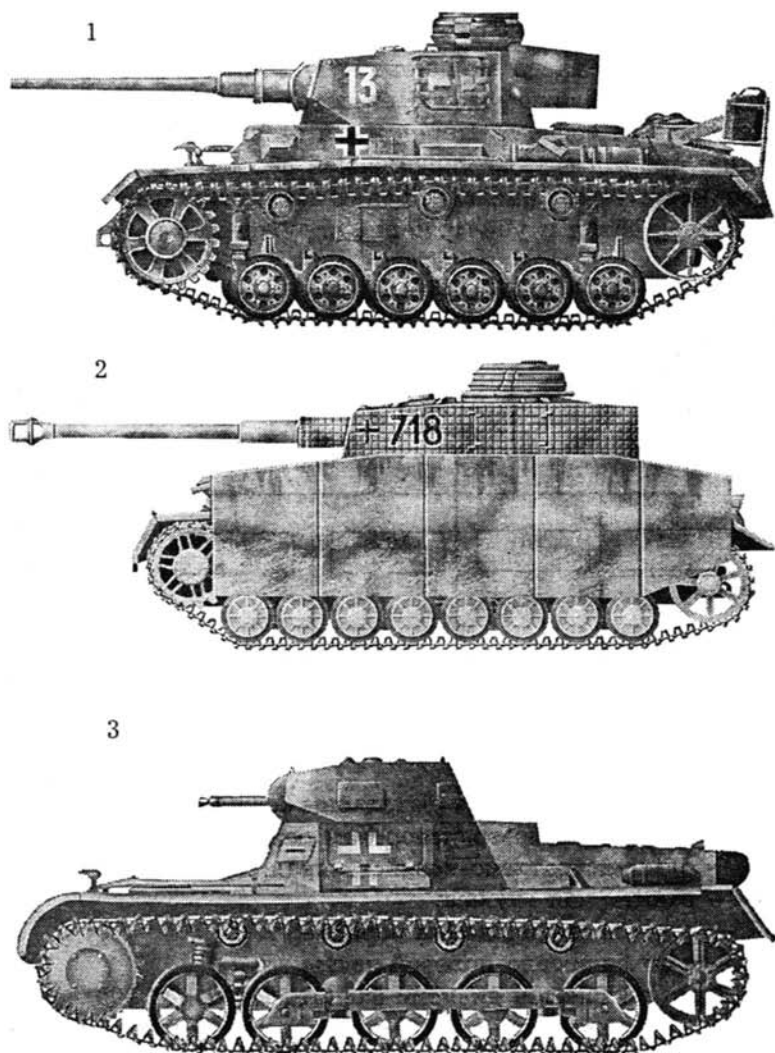
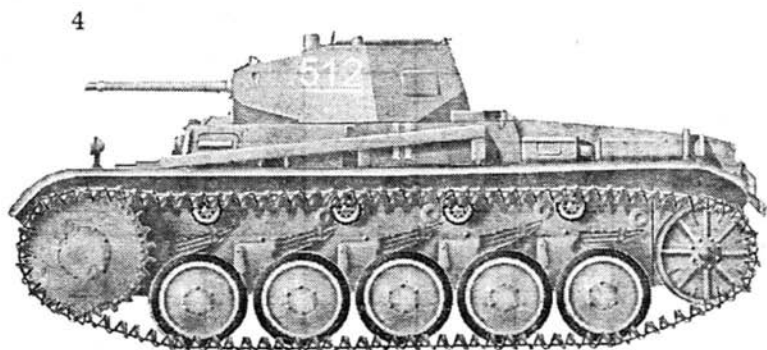
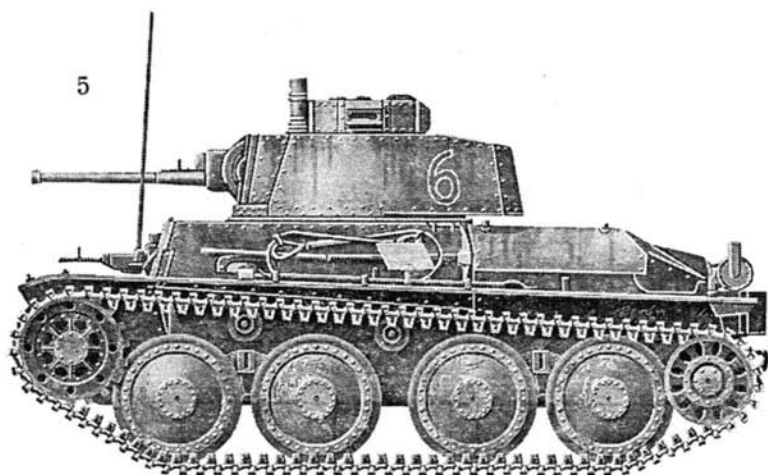

5 — легкий танк LT-38.

Таблица 31. Тактико-технические характеристики бронетанковой техники вермахта на 22 июня 1941 года

Характеристика	T-I	T-II	T-III	T-IV	LT-35	LT-38
Год выпуска	1935	1937	1937	1937	1935	1938
Масса, т	5,8	8,8	20	24,0	10,5	9,4
Экипаж	2	3	5	5	4	4
Толщина брони, мм: лоб,	13	15	30	40	25	25
борт	13	15	30	20	16	15
Мощность, л.с.	100	140	265	265	120	125
Макс. скорость, км/ч	37	45	55	40	35	42
Запас хода, км	145	300	160	200	190	250
Вооружение:						
— пушка	—	1—20,0	1—37 / 50	1—75	1—37	1—37
— пулемет	2—7,92	1—7,92	2—7,92	2—7,92	2—7,92	2—7,92
Боекомплект:						
— снарядов	—	200	125	80	72	72
— патронов	1525	1525	4050	2700	1800	2400

МОТОРИЗОВАННЫЕ ВОЙСКА

Командование вермахта прекрасно понимало, что одни танки не могут эффективно использоваться, если другие рода войск, поддерживающие и закрепляющие успех бронетанковых соединений, не будут иметь высокую скорость движения и хорошую проходимость на любой местности. С этой целью в Германии усиленными темпами шло формирование моторизованных дивизий.

Схема 10. Организационная структура моторизованной дивизии вермахта на 22 июня 1941 года



Тыловые службы моторизованной дивизии имели такую же структуру, как и пехотной, и отличались лишь тем, что имели большее количество аналогичных подразделений: восемь автотранспортных колонн снабжения; две



Рис. 11. Основные виды бронемашин и бронеевтомобилей войск вермахта на 22 июня 1941 года: 1 — средний бронетранспортер (специальная машина 251); 2 — легкий разведывательный бронеевтомобиль (специальная машина 222); 3 — тяжелый трехосный бронеевтомобиль (специальная машина 231/232).

автотранспортные колонны подвоза горючего; две роты ремонтных мастерских; три взвода санитарных машин.

Всего в моторизованной дивизии насчитывалось: личного состава — 14 029 человек, бронемашин — 37, орудий и минометов — 237, пулеметов — 500, автоматов — 762, автомашин — 2676, мотоциклов — 1323.

Таблица 32. Тактико-технические характеристики бронемашин и бронеавтомобилей вермахта на 22 июня 1941 года

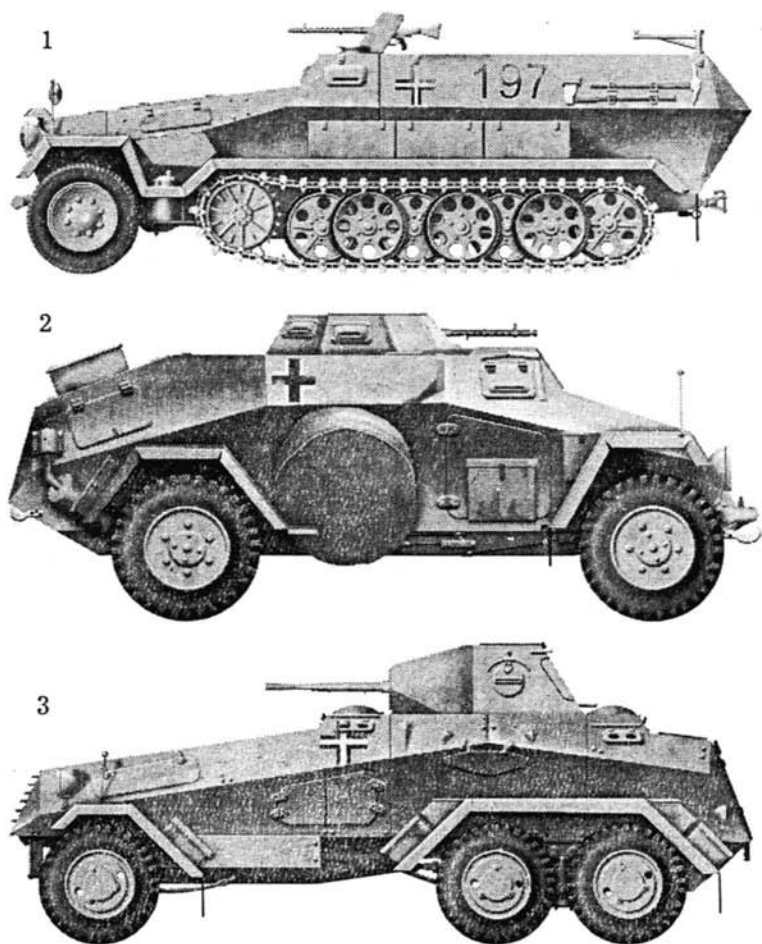
Характеристика	Бронеавтомобили			Бронетранспортеры	
	спецмашина 222	спецмашина 231/232	спецмашина 231	спецмашина 250	спецмашина 251
Экипаж + десант	3	4—5	4	6	12
Масса, т	4,8	6	8,3	5,7	8,5
Толщина брони, мм: лоб/борт	8	14,5	8 8	12 7	12 7
Макс. скорость, км/ч	80	80	80	60	50
Запас хода, км	300	300	300	320	300
Вооружение:					
— пушка	1—20,0	1—20,0	1—20,0	—	—
— пулемет	1—7,92	2—7,92	1—7,92	2—7,92	1—7,92

Артиллерия

К началу второй мировой войны немецкая артиллерия зарекомендовала себя как надежное средство поддержки пехоты и бронетанковых войск. Немецкая артиллерия непрерывно совершенствовалась, повышалась ее подвижность.

В состав дивизионного артиллерийского полка, как правило, входили:

- штаб полка;
- метеорологический взвод;
- картографическое отделение;
- три дивизиона 105-мм легких полевых гаубиц обр. 18;
- один тяжелый артиллерийский дивизион, вооруженный 150-мм полевыми гаубицами.

На 1 июня 1941 года артиллерия вермахта насчитывала: легких пехотных 75-мм орудий — 4176, тяжелых 150-мм пехотных орудий — 867, легких полевых 105-мм гаубиц — 7076, тяжелых 15-мм полевых гаубиц — 2867, 105-мм пушек — 760, 210-мм мортир — 388, 37-мм противотанко-



Рис. 12. Основные образцы артиллерийских систем вермахта на 22 июня 1941 года:

- 1 — 37-мм противотанковое орудие ПАК-35/36; 2 — 50-мм противотанковая пушка ПАК-38; 3 — 105-мм легкая полевая гаубица обр. 18; 4 — 150-мм тяжелая полевая гаубица обр. 18; 5 — 81-мм миномет.

вых орудий — 14 459, 50-мм противотанковых орудий — 1047, 81-мм минометов — 11 767.

Таблица 33. Тактико-технические характеристики основных артиллерийских систем вермахта

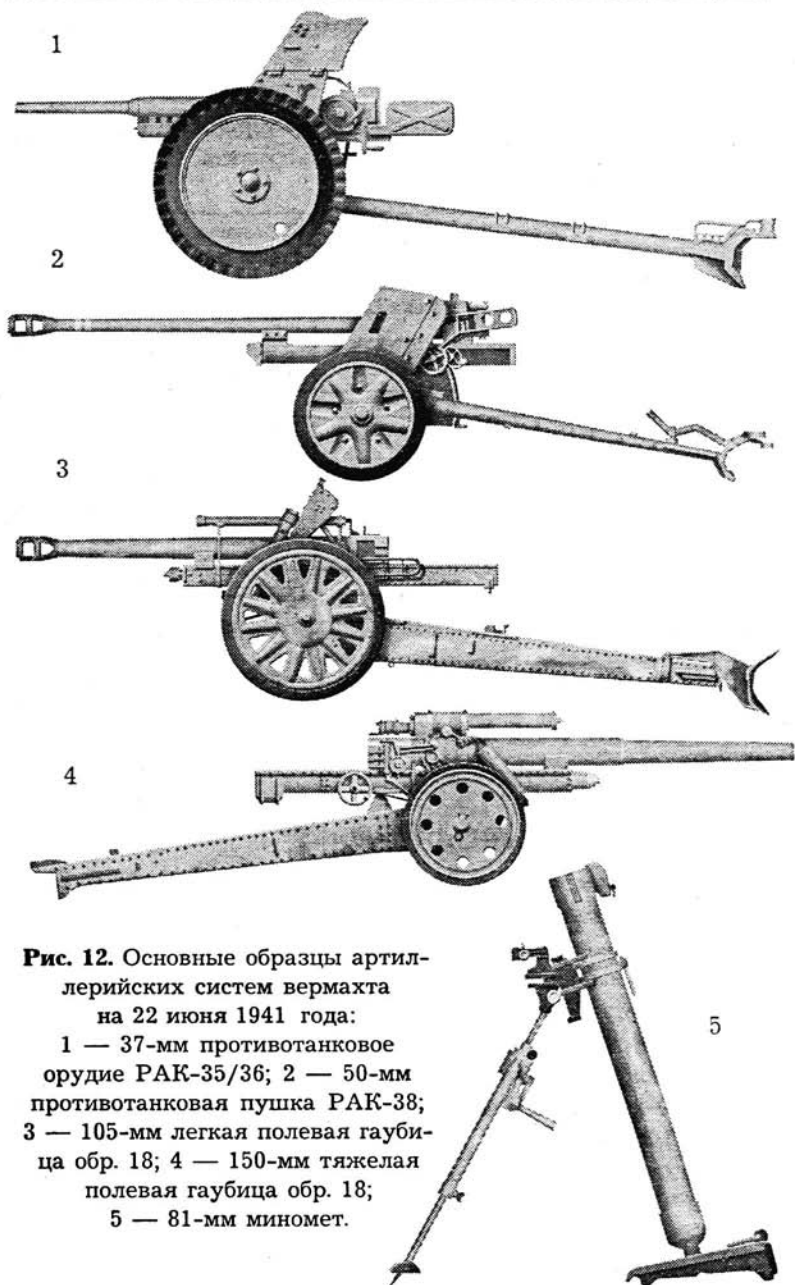
Тип орудия	Масса системы, кг	Нач. скор. снаряда, м/с	Дальность стрельбы, км	Скорость стрельбы, выстр./мин
50-мм противотанковое орудие	986	1198/823*	10	12—14
75-мм пехотное орудие «18»	400	221	3,5	10—12
105-мм пушка	5620	835	19,1	6
150-мм тяжелая гаубица	5512	520	13,3	4
20-мм зенитная пушка	420	900	4, 8/3,7**	220
88-мм зенитная пушка	5000	795	14,9/10,6**	15—20
50-мм миномет	14	75	0,5	20
81-мм миномет	57	174	2,4	30

* Числитель — бронебойного, знаменатель — осколочного снаряда.

** Числитель — по горизонтали, знаменатель — по вертикали.

ЛЮФТВАФФЕ

Большое внимание в Германии было уделено и развитию авиации. На люфтваффе возлагалась задача завоевания господства в воздухе, уничтожения авиации противника на аэродромах, непосредственная поддержка наступающих германских войск, нанесение ударов по важным объектам противника.

Германская авиация начала усиленно развиваться в начале 1930-х годов. Если в 1934 году в Германии было выпущено 1968 самолетов (840 боевых), то уже в 1938 году их выпуск достиг 5235 самолетов (3350 боевых), в 1939 — 8295 (4733 боевых), а в 1940 году — 10 826 самолетов. В составе ВВС Германии имелось пять воздушных флотов.



Рис. 13. Основные типы самолетов люфтваффе, нанесших удар 22 июня 1941 года: 1 — бомбардировщик Do 17; 2 — бомбардировщик Do 217; 3 — бомбардировщик Ju 88; 4 — пикирующий бомбардировщик Ju 87; 5 — бомбардировщик He 111.



Рис. 13 (продолжение): 6 — истребитель Bf 109; 7 — истребитель Bf 110.

Таблица 34. Тактико-технические данные самолетов люфтваффе на 22 июня 1941 года

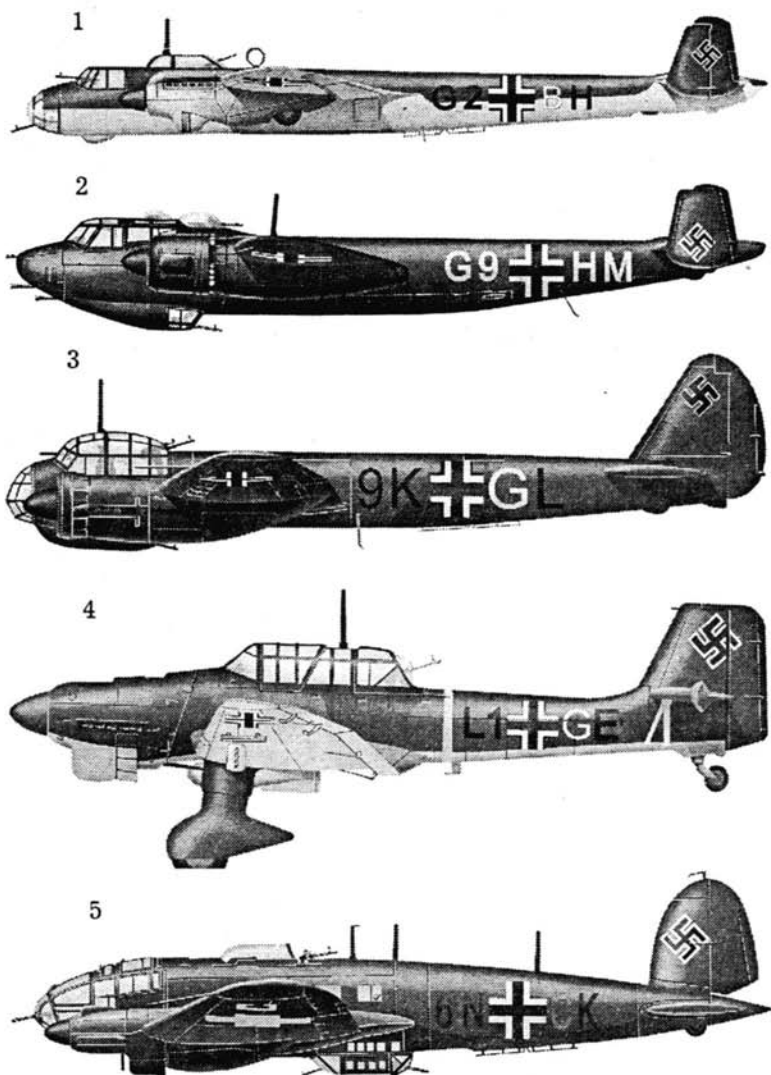
Наименование	Do 217	Ju 87	Ju 88	He 111	Bf 109	Bf 110
Экипаж, чел.	4	2	4	5	1	2
Кол-во моторов	2×1600	1×1300	2×1410	2×1340	1×1100	2×1350
мощность, л.с.						
Макс. взлетный вес, кг	13 600	5700	14 000	10 800	2600	7500
Макс. скорость км/ч	515	410	472	435	570	570
Потолок, м	7300	7500	8235	7800	10 450	10 900
Дальность полета, км	2300	1920	2730	2800	750	1200
Вооружение: пушка/пулемет	3—15,0 3—7,92	2—15,0 2—7,92	1—13,0 4—7,92	1—20,0 6—7,92	1—20,0 4—7,92	2—20,0 4—7,92
Бомбовая нагрузка, кг	1800	1800	3000	2000	200	700

ПРИЛОЖЕНИЕ 3. Руководящий состав советских армий, корпусов и дивизий, принимавших участие в приграничных сражениях на Северо-Западном фронте в июне 1941 года

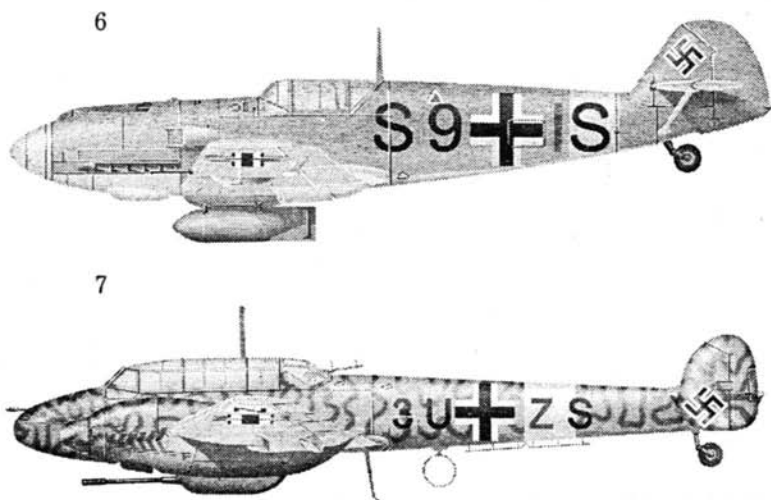
Армии:

8-я армия — командующий генерал-майор П.П. Собенников; начальник штаба генерал-майор Г.А. Ларионов;

11-я армия — командующий генерал-лейтенант В.И. Морозов; начальник штаба генерал-майор И.Т. Шлемин;

27-я армия — командующий генерал-майор Н.Э. Берзарин; начальник штаба полковник В.В. Болознев.

Командиры корпусов:

10-й ск — генерал-майор И.Ф. Николаев;

29-й ск — нет данных;

11-й ск — генерал-майор М.С. Шумилов;

3-й мк — генерал-майор А.В. Куркин;

16-й ск — генерал-майор М.М. Иванов;

12-й мк — генерал-майор Н.М. Шестопалов;

22-й ск — генерал-майор А.С. Ксенофонтов;

5-й вдк — генерал-майор С.С. Гурьев;

24-й ск — генерал-майор Клявиньщ;

1-й дбак — генерал-майор В.И. Изотов.

Командиры стрелковых дивизий:

5-я — полковник Ф.П. Озеров;

125-я — генерал-майор П.П. Богайчук;

10-я — генерал-майор И.И. Фадеев;

126-я — генерал-майор М.А. Кузнецов;

11-я — генерал-майор Н.А. Соколов;

- 128-я — генерал-майор А.С. Зотов;
16-я — генерал-майор И.М. Любовец;
179-я — полковник Н.Г. Гвоздев;
23-я — генерал-майор В.Ф. Павлов;
180-я — полковник И.И. Миссан;
33-я — генерал-майор К.А. Железников;
181-я — полковник П.В. Борисов;
48-я — генерал-майор П.В. Богданов;
182-я — полковник И.И. Курьшев;
67-я — генерал-майор Н.А. Дедаев;
183-я — полковник П.Н. Тупиков;
90-я — генерал-майор М.И. Голубев;
184-я — полковник М.В. Виноградов;
188-я — полковник П.И. Иванов.

Командиры танковых дивизий:

- 2-я — генерал-майор Е.Н. Солянкин;
23-я — полковник Т.С. Орленко;
5-я — полковник Ф.Ф. Федоров;
28-я — полковник И.Д. Черняховский.

Командиры моторизованных дивизий:

- 84-я — генерал-майор П.И. Фоменко;
202-я — генерал-майор В.К. Горбачев.

Командиры авиационных дивизий:

- 4-я сад — полковник И.К. Самохин;
7-я сад — полковник П.М. Петров;
6-я сад — полковник И.Л. Федоров;
8-я сад — полковник В.А. Гуцин;
57-я иад — полковник К.А. Катичев.

Командиры воздушно-десантных бригад:

- 9-й — нет данных;
10-й — полковник С.М. Ковалев;
201-й — генерал-майор И.С. Безуглый.

ПРИЛОЖЕНИЕ 4. Хроника оставления и освобождения городов Прибалтики войсками Красной Армии

Города	Оставлен	Освобожден	Города	Оставлен	Освобожден
Алитус	22.6.41	15.7.44	Мадона	2.7.41	13.8.44
Алуксне	5.7.41	19.8.44	Мажейкяй	26.6.41	31.10.44
Антсла	6.7.41	13.8.44	Мариямполье	22.6.41	31.7.44
Апе	5.7.41	27.8.44	Нарва	17.8.41	26.7.44
Ауце	27.6.41	9.8.44	Наумистис	22.6.41	16.10.44
Бауска	28.6.41	14.9.44	Отре	1.7.41	8.10.44
Валга	10.7.41	19.9.44	Отеля	7.7.41	23.8.44
Варакляны	1.7.41	2.8.44	Пайде	3.8.41	22.9.44
Вентспилс	27.6.41	10.5.45	Паланга	22.6.41	10.10.44
Виесите	28.6.41	10.8.44	Палдиски	28.8.41	24.9.44
Вилкавишкис	22.6.41	2.8.44	Паневежис	29.6.41	22.7.44
Вильнюс	24.6.41	13.7.44	Пилтене	1.7.41	10.5.45
Вильянди	9.7.41	23.9.44	Плунге	24.6.41	8.10.44
Вильяны	2.7.41	28.7.44	Плявинас	29.6.41	20.8.44
Вирбалис	22.6.41	17.10.44	Прейсли	1.7.41	28.7.44
Выру	10.7.41	13.8.44	Прекуле	27.6.41	9.5.45
Грива	26.6.41	28.7.44	Пренай	23.6.41	22.7.44
Гробиня	26.6.41	10.5.45	Пылтсамаа	11.7.41	21.9.44
Гулбене	3.7.41	28.8.44	Пярну	9.7.41	23.9.44
Даугавпилс	26.6.41	27.7.44	Радвилишкис	26.6.41	26.7.44
Добеле	28.6.41	31.7.44	Расейняй	23.6.41	9.8.44
Екабпилс	28.6.41	9.8.44	Резекне	23.6.41	27.7.44
Елгава	29.6.41	1.8.44	Рига	1.7.41	15.10.44
Зилупе	6.7.41	18.7.44	Рокишкис	27.6.41	31.7.44
Ионава	25.6.41	29.7.44	Сигулда	3.7.41	7.10.44
Калвария	22.6.41	1.8.44	Смилтене	4.7.41	23.9.44
Калласте	25.7.41	18.9.44	Таллинн	28.8.41	22.9.44
Карсава	4.7.41	27.7.44	Тапа	4.8.41	21.9.44
Каунас	23.6.41	1.8.44	Тарту	24.7.41	25.8.44
Кедайняй	25.6.41	2.8.44	Таураре	22.6.41	10.10.44
Кейла	25.8.41	23.9.44	Тельшяй	25.6.41	8.10.44
Кибартай	22.6.41	18.10.44	Тракай	24.6.41	12.7.44
Краслава	5.7.41	22.7.44	Тярва	7.7.41	19.9.44
Кретинга	22.6.41	10.10.44	Тюри	25.7.41	22.9.44
Кулдига	1.7.41	9.5.45	Укмерге	24.6.41	24.7.44
Кунда	7.8.41	21.9.44	Утена	25.6.41	9.7.44
Лаздияй	22.6.41	31.7.44	Шакяй	22.6.41	10.10.44
Лиепая	27.6.41	9.5.45	Шяуляй	26.6.41	27.7.44
Лимбажи	4.7.41	26.9.44	Шедува	26.6.41	26.7.44
Лудза	4.7.41	23.7.44	Юрбаркас	22.6.41	9.10.44

ПРИЛОЖЕНИЕ 5. Сокращенные наименования, встречающиеся в тексте

- А — армия
аб — автомобильный батальон
АБТВ — автобронетанковые войска
АБТУ — автобронетанковое управление
ад — авиационная дивизия
АДД — авиация дальнего действия
АИР — артиллерийская инструментальная разведка
ак — армейский корпус
ап — артиллерийский полк
апд — артиллерийский парковый дивизион
АХО — административно-хозяйственное отделение
бад — бомбардировочная авиационная дивизия
бап — бомбардировочный авиационный полк
ббап — ближнебомбардировочный авиационный полк
БМ — большой мощности
ВА — воздушная армия
ВВС — Военно-воздушные силы
ВГК — Верховный Главнокомандующий
вдбр — воздушно-десантная бригада
вдд — воздушно-десантная дивизия
вдк — воздушно-десантный корпус
вкл. — включительно
ВОСО — военное сообщение
гап — гаубичный артиллерийский полк
гв. — гвардейский
г. дв. — господский двор
ГСМ — горюче-смазочные материалы
д. — деревня
ДАРМ — дивизионные авторемонтные мастерские
дбак — дальнебомбардировочный авиационный корпус
дбап — дальнебомбардировочный авиационный полк
др — дегазационная рота
ждбр — железнодорожная бригада
иад — истребительная авиационная дивизия
иап — истребительный авиационный полк
инжбат — инженерный батальон
ИПТАД — истребительный противотанковый артиллерийский дивизион
иск. — исключительно
кап — корпусной артиллерийский полк
каэ — корректировочная авиационная эскадрилья
кп — кавалерийский полк
лап — легкий артиллерийский полк
либ — легкий инженерный батальон
м. — местечко
мд — моторизованная дивизия
мз. — мыза
мк — механизированный корпус
мп — мотострелковый полк
МСБ — медико-санитарный батальон
мсд — мотострелковая дивизия
мсп — мотострелковый полк

- мцб — мотоциклетно-стрелковый батальон
мцп — мотоциклетный полк
НКВД — Народный комиссариат внутренних дел
НКС — Народный комиссариат связи
нш — начальник штаба
ОАД — отдельный артиллерийский дивизион
обс — отдельный батальон связи
оз. — озеро
озад — отдельный зенитно-артиллерийский дивизион
оиптад — отдельный истребительно-противотанковый дивизион
ОКВ — Верховное главнокомандование вооруженных сил
Германии
ОКХ — Главное командование сухопутных войск Германии
омпб — отдельный моторизованный понтонный батальон
оптд — отдельный противотанковый дивизион
орап — отдельный разведывательный авиационный полк
ОРБ — отдельный разведывательный батальон
орвб — отдельный ремонтно-восстановительный батальон
ОРТВ — отдельный радиотехнический батальон
осаб — отдельный саперный батальон
осбр — отдельная стрелковая бригада
пап — пушечный артиллерийский полк
ПАХ — полевой автохлебозавод
ПВО — противовоздушная оборона
пд — пехотная дивизия
пзапб — полевой запасной батальон
ПКГ — полевая касса Госбанка
ПО — погранотряд
пмб — понтонно-мостовой батальон
пп — пехотный полк
ППС — полевой пункт связи
птаб — противотанковая артиллерийская бригада
птбр — противотанковая бригада
ПТО — противотанковая оборона
рап — разведывательный авиационный полк
рб — разведывательный батальон
рвб — ремонтно-восстановительный батальон
РГК — резерв Главного командования
рр — регулировочная рота
САБ — саперный батальон
сад — смешанная авиационная дивизия
сб — стрелковый батальон
сбап — скоростной бомбардировочный авиационный полк
сд — стрелковая дивизия
ск — стрелковый корпус
сп — стрелковый полк
СР — стрелковая рота
ст. — станция
тап — тяжелый артиллерийский полк
тгр — танковая группа
тд — танковая дивизия
тп — танковый полк
УдА — Ударная армия
УР — укрепрайон
фл. — фольварок
шап — штурмовой авиационный полк
штарм — штаб армии

Содержание

От автора	3
Часть первая. Накануне	5
1. У истоков Прибалтийского Особого военного округа	5
2. План «Барбаросса»	174
3. Разведка докладывала точно... ..	191
Часть вторая. Трудное лето 1941 года	208
1. Трагедия и героизм	208
2. Кровавый Моонзунд	488
Приложение 1. Краткий боевой путь армий и соединений Прибалтийского Особого военного округа	508
Приложение 2. Состав и характеристика вооруженных сил Германии накануне войны с СССР	526
Пехота	526
Танковые войска	529
Моторизованные войска	532
Артиллерия	534
Люфтваффе	536
Приложение 3. Руководящий состав советских армий, корпусов и дивизий, принимавших участие в приграничных сражениях на Северо-Западном фронте в июне 1941 года	539
Приложение 4. Хроника оставления и освобождения городов Прибалтики войсками Красной Армии	541
Приложение 5. Сокращенные наименования, встречающиеся в тексте	542

Научно-популярное издание

Иринархов Руслан Сергеевич

ПРИБАЛТИЙСКИЙ ОСОБЫЙ...

Ответственный за выпуск *Ю. Г. Хацкевич*

ООО «Харвест». Лицензия ЛВ № 32 от 27.08.02.
РБ, 220013, Минск, ул. Кульман, д. 1, корп. 3, эт. 4, к. 42.

Открытое акционерное общество «Полиграфкомбинат им. Я. Коласа».
220600, Минск, ул. Красная, 23.

ПРИБАЛТИЙСКИЙ ОСОБЫЙ...

В настоящем издании представлена краткая история создания Прибалтийского особого военного округа, история и боевой путь соединений, входящих в его состав до начала Второй мировой войны. Предпринята попытка, на основе имеющегося архивного материала и воспоминаний непосредственных участников боевых действий на территории Прибалтики летом 1941 года, проанализировать состояние и уровень подготовки войск округа, их боевую готовность к отражению возможного нападения немецко-фашистских войск. Автор последовательно, день за днем описывает первые приграничные сражения и ход боевых действий войск Северо-Западного фронта, а затем подробно отслеживает дальнейший боевой путь приграничных дивизий округа. В книге содержится большое количество архивных документов, карт, схем, таблиц. Автор приводит новые архивные материалы по Прибалтийскому особому военному округу до сих пор неизвестные широкому кругу читателей.

ISBN 985-13-2058-7

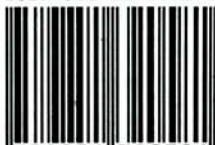

9 789851 320581