



В. А. МАЦУЛЕНКО

ОПЕРАТИВНАЯ МАСКИРОВКА ВОЙСК

Г е н е р а л - м а й о р
В. А. МАЦУЛЕНКО,
профессор, доктор исторических наук

ОПЕРАТИВНАЯ МАСКИРОВКА ВОЙСК

(По опыту Великой Отечественной войны)

Ордена Трудового Красного Знамени
ВОЕННОЕ ИЗДАТЕЛЬСТВО
МИНИСТЕРСТВА ОБОРОНЫ СССР
МОСКВА — 1975

355.7

М36

Мацуленко В. А.

М36 Оперативная маскировка войск. М., Воениздат, 1975.

200 с.

Военно-исторический очерк посвящен важной проблеме военного искусства — оперативной маскировке войск, от успешного проведения которой во многом зависели результаты боевых действий.

На примерах некоторых важнейших операций Великой Отечественной войны автор раскрывает совершенствование способов оперативной маскировки, показывает ее планирование и осуществление, искусство командиров и мастерство воинов.

Книга рассчитана на массового читателя.

М 11202-111 — 40-75
068(02)-75

355.7

© Воениздат, 1975

ВВЕДЕНИЕ

Маскировка — один из видов обеспечения боевых действий, имеющий целью скрыть от разведки противника войска, военные объекты и ввести его в заблуждение относительно расположения, количества, состава сил, действий и намерений своих войск. Она достигается использованием естественных и искусственных масок, технических средств, периодической сменой районов расположения войск (сил флота) и пунктов управления, ложными перемещениями и обманными действиями частей, соединений, объединений, скрывтием истинных и устройством ложных объектов, уничтожением или изменением некоторых их внешних признаков и свойств¹.

Маскировка подразделяется на тактическую, оперативную и стратегическую.

Тактическая маскировка — комплекс маскировочных мероприятий, проводимых в войсках командованием и штабами соединений, частей и подразделений.

Оперативная маскировка — одно из основных средств достижения оперативной внезапности. Она проводится с целью дезориентировать противника относительно характера предстоящих боевых действий, замысла операции, ее масштаба, времени проведения. Одна из главных задач маскировки состоит в том, чтобы скрыть от врага ударную группировку фронта, армии². К основным способам ее осуществления относятся дезинформация противника, широкое использование различных технических средств, условий местности, мероприятия по сохранению военной тайны, скрытое управление войсками и др.

¹ Краткий словарь оперативно-тактических и общевоеинных слов (терминов). М., 1958, стр. 155; Толковый словарь военных терминов. М., 1966, стр. 228.

² Там же.

Успех оперативной маскировки достигается разработкой соответствующего конкретным условиям обстановки плана, своевременным и четким выполнением намеченных мероприятий, строгим соблюдением войсками мер маскировки и непрерывным контролем. Для проведения оперативной маскировки привлекаются соединения и части сухопутных войск, военно-воздушных сил, войск противовоздушной обороны, а на приморских направлениях и морских сил.

Стратегическая маскировка — это мероприятия по скрытной подготовке стратегической операции, кампании, а также по дезориентации противника относительно истинных намерений и действий вооруженных сил.

Важнейшие теоретические положения о маскировке как одном из видов боевого обеспечения действий войск начинали складываться еще до Великой Отечественной войны. Так, проект Полевого устава РККА 1939 г. обязывал начальников всех степеней, не ожидая особых распоряжений, в любой обстановке принимать все меры по маскировке частей и их действий. В уставе указывалось, что противника можно ввести в заблуждение скрытием действительных объектов от разведки и наблюдения, деформацией (изменение внешнего вида) объектов, устройством ложных объектов (имитация), дезинформацией (ложные передвижения, распространение различных слухов) и т. п. В нем подчеркивалось, что маскировка должна быть естественной, непрерывной и разнообразной. Ее успешное осуществление требует соблюдения войсками маскировочной дисциплины. Для маскировки объектов прежде всего необходимо использовать естественные условия (складки местности, растительность и т. д.), а затем прибегать к искусственной маскировке.

«Принятое решение командиром по маскировке по общему плану, разрабатываемому штабом, — отмечалось в уставе, — осуществляется самими войсками, саперами и маскировочными частями под руководством инженерного начальника»¹. Устав требовал постоянно контролировать состояние маскировки посредством разведывательной авиации, воздушного наблюдения и аэрофотосъемки.

Великая Отечественная война подтвердила жизненность предвоенных взглядов. В ходе ее маскировка при-

¹ Полевой устав РККА (проект) 1939 г., § 198—200, 203—212.

обрела большой размах, непрерывно совершенствовалась и сыграла важную роль в успешном обеспечении боевых действий войск.

В связи с тем что вопросы оперативной маскировки не нашли достаточного освещения в военно-исторической литературе, в данном очерке делается попытка в некоторой степени восполнить этот пробел.

Автор, используя документы Архива Министерства обороны СССР и другие материалы, стремился объективно проанализировать мероприятия командований фронтов, армий и их штабов по оперативной маскировке войск в некоторых важнейших операциях Великой Отечественной войны, раскрыть наиболее поучительные ее стороны, показать непрерывно растущее мастерство офицеров и генералов в решении этой важной задачи. В труде в отдельных случаях кратко освещается стратегическая, а также тактическая маскировка, так как они тесно связаны с оперативной.

ОПЕРАТИВНАЯ МАСКИРОВКА В ОПЕРАЦИЯХ ПЕРВОГО ПЕРИОДА ВОЙНЫ

Первые же дни Великой Отечественной войны показали, что наши войска редко прибегали к оперативной маскировке. В июне 1941 г. по указанию начальника Генерального штаба Главное военно-инженерное управление Красной Армии направило в войска Инструкцию по оперативной маскировке¹. В ней давалось определение оперативной маскировки, указывались цели и методы ее проведения; мероприятия по оперативной маскировке делились на два вида: оперативные (нанесение ряда отвлекающих ударов на широком фронте до начала действий на основном направлении; усиленная разведывательная деятельность всех родов войск на второстепенных направлениях и т. д.) и инженерные (скрытие действительных и устройство ложных объектов, обман контрольной воздушной разведки противника).

Инструкция определяла порядок составления общего плана маскировки, разрабатываемого штабом объединения в соответствии с решением командующего, который включал частные задачи маскировки по отдельным направлениям и районам, а в случае необходимости и по этапам операции.

В ней подробно излагались обязанности начальника инженерных войск. В справке-докладе командующему он должен был оценить обстановку в маскировочном отношении, организовать маскировочную рекогносцировку наиболее важных, а также малозученных маршрутов и участков местности, для чего использовать аэрофотосъемку и контрольные полеты, дать указания по проведению маскировочных мероприятий подчиненным частям и соеди-

¹ Архив МО СССР, ф. 106, оп. 230322, д. 24, лл. 1—15.

нениям всех родов войск, обеспечить материалами и механизмами маскировочные и инженерные части.

В специальном разделе излагались основные приемы инженерной маскировки объектов оперативного значения.

К инструкции прилагался примерный план маскировочных работ и их нормативы.

В соответствии с требованиями инструкции войска стали больше уделять внимания оперативной маскировке, что дало положительные результаты. Однако изучение опыта первых месяцев войны показало, что командование и штабы соединений и объединений зачастую рассматривали маскировку лишь как средство сохранения живой силы и техники от разведки противника и не уделяли должного внимания планированию и проведению других маскировочных мероприятий.

В директиве начальника Генерального штаба от 5 сентября 1941 г. указывалось, что случаи применения военной хитрости с целью навязать противнику ложное представление о нашей группировке и намерениях — единичны¹. Однако даже немногие примеры маскировки свидетельствуют о ее эффективности. Так, ложные аэродромы, построенные на Северном фронте, противник бомбил по два-три раза в день. 27 июля 1941 г. вражеская авиация бомбила ложный склад горюче-смазочных материалов около Старой Торопы, построенный до начала войны, а расположенный поблизости действующий склад, несмотря на недостаточную маскировку, не был разведан противником и нападению не подвергался.

Директива требовала, чтобы штабы соединений и объединений, вырабатывая решения, одновременно продумывали вопрос и о том, как ввести противника в заблуждение относительно наших намерений, и в соответствии с этим давали войскам практические указания, где, в каком масштабе и как создавать ложные объекты.

В документе отмечалось, что в частях и соединениях не соблюдаются элементарные правила маскировки: окопы и другие сооружения маскируются несвоевременно и в основном лишь от наземного наблюдения; материальная часть (танки, орудия, машины и др.) окрашивается краской, резко отличающейся от фона местности, на которой она устанавливается; табельное маскировочное имущество

¹ Архив МО СССР, ф. 208, оп. 2511, д. 4, л. 1.

используется неумело, а подчас и не по назначению. Директива обязывала командный состав учить бойцов маскировке, контролировать ее и своевременно устранять недостатки¹.

Директива, показав на конкретных примерах необходимость проведения маскировочных мероприятий в войсках, потребовала от командования и штабов фронтов, армий незамедлительного претворения в жизнь указаний Генерального штаба.

Осенью 1941 г. на подступах к столице нашей Родины Москве развернулись ожесточенные сражения.

Фашистское командование наметило прорвать оборону советских войск ударами мощных танковых группировок из районов Духовщины, Рославля и Шостки, окружить в районах Вязьмы и Брянска основные силы Западного, Резервного и Брянского фронтов. После этого пехотные соединения должны были развернуть фронтальное наступление на Москву с запада, а танковые и моторизованные — нанести удары в обход города с севера и юга.

В эти тяжелые для нашей Родины дни Коммунистическая партия и Советское правительство мобилизовали весь народ на защиту столицы. Верховное Главнокомандование предприняло ряд срочных мер, цель которых сводилась к тому, чтобы упорным сопротивлением, изматывая врага, выиграть время, необходимое для создания нового рубежа обороны и подхода резервов из глубины страны.

Красная Армия выиграла оборонительное сражение под Москвой.

Большую роль в этом сыграли маскировочные мероприятия. Штабы армий, выполняя директиву начальника Генштаба от 5 сентября 1941 г., отдали соответствующие распоряжения подчиненным соединениям. Так, приказ командующего 43-й армией генерала К. Д. Голубева требовал устранить все недочеты в маскировке оборонительных сооружений, артиллерийских позиций и районов расположения войск, широко использовать ложные оборонительные сооружения, приступить к оборудованию ложных батарей и районов расположения танков.

Перед каждой операцией, говорилось в приказе, штабы должны составлять планы маскировочных мероприятий².

¹ Архив МО СССР, ф. 208, оп. 2511, д. 4, л. 3.

² Архив МО СССР, ф. 398, оп. 9381, д. 1, л. 32.

После этого войска армии стали целеустремленнее и шире прибегать к применению военной хитрости.

В частях и соединениях 16-й армии генерала К. К. Рокоссовского для маскировки инженерных оборонительных сооружений использовались дерн, кустарник, различные навесы, прикрывающие амбразуры дотов, дзотов, окопы и ходы сообщения¹.

На всех основных путях подвоза и эвакуации, просматриваемых и обстреливаемых минометным и артиллерийским огнем, устанавливались вертикальные маски.

Организуя и совершенствуя оборону, войска нередко создавали ложный передний край, который выносился вперед на 1—1,5 километра от настоящего. В окопах устанавливались чучела, оборудовались пулеметные площадки; специально выделенные военнослужащие периодически вели огонь.

Создание ложного переднего края преследовало цель заставить противника провести впустую артиллерийскую и авиационную подготовку при переходе его в наступление.

С появлением снежного покрова станковые пулеметы, минометы, орудия, танки и другая боевая техника окрашивались в белый цвет. Для маскировки артиллерии, установленной на огневые позиции, использовались белые полотноща, которые растягивались веревками над орудиями².

Опыт оборонительных действий советских войск под Москвой показал эффективность применения таких способов оперативной маскировки, как создание ложного переднего края, оперативных мешков; скрытное расположение резервов и вторых эшелонов; проведение маневра силами и средствами; своевременный отвод войск с позиций с началом артподготовки противника в глубину обороны; создание группировок для нанесения ударов во фланг и тыл вклинившихся в наше расположение вражеских войск; устройство засад; широкое использование кочующих орудий и батарей.

Не менее важное значение для успешного проведения оборонительных операций имели инженерно-маскировочные мероприятия: устройство ложных заграждений, опор-

¹ Архив МО СССР, ф. 398, оп. 5934, д. 2, л. 119.

² Архив МО СССР, ф. 326, оп. 5066, д. 3, лл. 14, 15.

ных пунктов и сооружений на ложном переднем крае, сокрытие промежутков между опорными пунктами и узлами сопротивления; имитация усиления артиллерии на отдельных направлениях созданием районов ложных артиллерийских позиций; подготовка системы ложных аэродромов и посадочных площадок; создание ложных районов расположения танков, резервов, командных пунктов и пр.

В конце ноября — начале декабря наши войска, действовавшие на Западном направлении, получили значительные подкрепления. Однако по основным показателям превосходство на этом участке фронта оставалось на стороне противника. Группировка немецко-фашистских войск к 1 декабря насчитывала более 800 тыс. солдат и офицеров, около 10 400 орудий и минометов, 1 тыс. танков. Ей противостояли наши войска численностью около 720 тыс. человек, имевшие 5900 орудий и минометов, 670 танков.

Замыслом Верховного Главнокомандования Советской Армии предусматривалось силами Калининского, Западного и Юго-Западного фронтов разгромить ослабленные в ходе наших оборонительных действий ударные группировки противника.

Ближайшая задача Западного фронта состояла в том, чтобы уничтожить ударные группировки врага северо-западнее и южнее столицы. Калининский фронт должен был мощным ударом овладеть Калинином и выйти в тыл немецких войск, действовавших против Западного фронта; Юго-Западный фронт — разгромить противника в районе Ельца и тем содействовать войскам Западного фронта в уничтожении врага в районе Тулы.

Контрнаступление наших войск началось 5—6 декабря 1941 г. на фронте протяженностью более 200 километров. К 17 декабря советские войска, наступавшие севернее и северо-западнее Москвы, отбросили врага на запад до 60, а в районах Тулы и Ельца — до 90 километров, нанесли крупное поражение врагу и ликвидировали непосредственную угрозу Москве. В ходе дальнейшего развития контрнаступления советские войска, преодолевая упорное сопротивление противника, непрерывно наносили ему удары по всему фронту.

Победа под Москвой явилась выдающимся событием первого года Великой Отечественной войны. В этой битве Красная Армия впервые за шесть месяцев войны нанесла крупнейшее поражение главной группировке гитлеровских

войск и вырвала у врага стратегическую инициативу. Победа оказала огромное влияние на весь последующий ход второй мировой войны. Она показала, что Красная Армия может побеждать хваленые немецко-фашистские войска, способствовала разворачиванию движения Сопротивления в поработанных гитлеровцами странах, вызвала большой энтузиазм у народных масс государств антигитлеровской коалиции и вдохновила их на усиление борьбы с фашизмом. Разгром немцев под Москвой отрезвляюще подействовал на реакционные круги Японии и Турции.

Успех контрнаступления под Москвой во многом зависел от оперативной маскировки войск. Как известно, Верховному Главнокомандованию удалось обеспечить внезапность перехода советских войск в контрнаступление, что было достигнуто сохранением в глубокой тайне плана контрнаступления (о нем знал ограниченный круг лиц высшего командного состава), скрытностью перегруппировки, движения и развертывания войск. Незаметно для врага командование произвело выдвижение значительных резервов из глубины к линии фронта. Войска строго соблюдали маскировочную дисциплину, передвигались только ночью. Категорически запрещалось разводить костры, вести разговоры о подготовке контрнаступления и выходить в эфир. Успешной была маскировка станций снабжения, маршрутов движения.

Наблюдение за выполнением войсками маскировочной дисциплины осуществляли штабы всех звеньев. В результате вражеской разведке не удалось вскрыть группировку наших войск к началу контрнаступления. Даже на ежедневной отчетной карте гитлеровского генерального штаба на 6 декабря было показано семь из десяти армий Западного фронта (не отмечены 1-я ударная, 20-я и 10-я армии).

Дезориентированию противника и сковыванию его сил способствовало наступление наших войск под Тихвином и Ростовом.

Своевременно проведенная оперативная маскировка на Западном фронте сыграла определенную роль в успешном проведении общего наступления под Москвой, начавшегося 10 января 1942 г. с рубежа реки Лама. Чтобы ввести гитлеровцев в заблуждение, вначале был открыт артиллерийский и минометный огонь в полосах двух стрелковых бригад, действовавших на вспомогательном направлении.

Это отвлекло внимание врага. В результате на главном направлении после полуторачасовой артиллерийской подготовки войска 20-й армии успешно прорвали оборону. Под ударами советских войск противник начал отходить в западном направлении, цепляясь за каждый населенный пункт, за каждое естественное препятствие.

В начале февраля немецко-фашистские войска оказали упорное сопротивление и остановили продвижение наших войск. Оценив обстановку, командование Западного фронта и 20-й армии стало тщательно готовить новое наступление. За короткое время были отработаны вопросы взаимодействия между стрелковыми соединениями и родами войск, вопросы управления, связи, боевого и материального обеспечения.

Особое внимание командование фронта и армии уделяло оперативной маскировке. На этот раз для дезинформации противника 16—19 февраля в полосе 20-й армии имитировался удар на правом фланге (действительный удар армии планировался на левом фланге). На ложном направлении были поставлены макеты орудий и танков, их огонь имитировался взрывами зарядов тола, а работа моторов танков — звукорадиоустановками. Вскоре разведка обнаружила, что противник стал перебрасывать войска к правому флангу армии, где готовился ложный удар.

В масштабе фронта на вспомогательных направлениях было установлено несколько сот макетов танков, орудий, автомашин, самолетов. В ночное время в ложных районах сосредоточения разводились костры. Противник подтянул сюда резервы, произвел более тысячи самолето-пролетов¹.

В тылу фронта оборудовались ложные аэродромы. Один из них был создан в районе Трушеньки, Городёнки. На нем установили макеты самолетов, сделанные из снега, следы самолетов на посадочных площадках имитировались специальными сапями. Вражеская авиация совершила несколько налетов на этот аэродром, сбросила 60 авиабомб и неоднократно подвергала его пулеметно-пушечному обстрелу с бреющего полета².

Большое внимание уделялось созданию ложных переправ. В районе Посихи саперы 50-й армии генерала И. В. Болдина построили через Свотицу ложный мост на

¹ Архив МО СССР, ф. 208, оп. 8034, д. 124, лл. 840—843.

² Там же.

удалении 200 метров от действующего. Противник наносил удары по обоим мостам, но большая часть бомб была сброшена на ложный¹.

В ходе наступления наши войска не всегда успешно вели бои за населенные пункты. 25 февраля заместитель Верховного Главнокомандующего издал директиву, в которой говорилось, что борьба за населенные пункты продолжает оставаться слабым местом в нашей тактике.

Директива требовала от всех командиров перед атакой населенных пунктов тщательно разведывать оборону противника, для подавления огневых средств шире привлекать орудия, выдвинутые для стрельбы прямой наводкой, практиковать сосредоточенные и ложные переносы огня, наносить внезапные удары с флангов и тыла, смело обходить опорные пункты, оставляя их блокированными в тылу.

Особое внимание, говорилось в этом документе, следует уделять маскировке своих войск и дезинформации врага. Необходимо научить командиров держать противника в постоянном напряжении, заставить его впустую расходовать боеприпасы². И войска выполняли эти указания.

Следует подчеркнуть, что дезинформация противника в битве под Москвой была достигнута при наличии стратегической инициативы у врага, его превосходства в силах и средствах.

Однако некоторые штабы фронтов, не имея достаточного опыта, иногда нарушали требования Ставки ВГК о сохранении в тайне оперативных планов. Так, например, в штабе Юго-Западного направления планы операций печатались на машинке, а директивы с общим замыслом операций рассылались в нижестоящие штабы. Ставка ВГК осудила подобную практику и в директиве от 18 января 1942 г. приказала к разработке оперативных планов привлекать ограниченный круг лиц, а перепечатывать эти документы только лично ответственным исполнителям, общие директивы на операцию в нижестоящие штабы не высылать, частные — по телефону не передавать, а доставлять через ответственных офицеров штаба³.

¹ Архив МО СССР, ф. 208, оп. 8034, д. 124, лл. 840—843.

² Архив МО СССР, ф. 208, оп. 2511, д. 1025, лл. 33—34.

³ Архив МО СССР, ф. 203, оп. 2511, д. 1025, лл. 58—63.

Опыт боевых действий под Москвой показал, что успех наступления во многом зависит от внезапности, для достижения которой необходимо в первую очередь скрыть от противника подготовку к операции, свои намерения, обмануть врага. Там, где командиры и штабы уделяли серьезное внимание маскировке, как правило, был успех и, наоборот, где врагу удавалось раскрыть наши замыслы, войска зачастую несли большие потери и не достигали намеченных целей.

При организации наступления каждый штаб должен составлять глубоко продуманный план маскировки и дезинформации противника. В методах и приемах обмана врага нельзя допускать трафарета. Всякий шаблон будет разгадан.

При подходе войск, занятии исходного положения, развертывании артиллерии необходимо строго соблюдать световую и звуковую маскировочную дисциплину.

Опыт показал, что пассивные мероприятия по маскировке следует дополнять действиями по введению противника в заблуждение. Для этого целесообразно на участках, где готовится наступление, прибегать к демонстрации отвода войск с фронта в тыл, имитировать подтягивание резервов, усиленную работу радиостанций, оборудовать ложные районы сосредоточения войск, артиллерии, танков, автомашин, прокладывать новые дороги, проводить поиски разведчиков, вести усиленную авиационную разведку¹.

* * *

В июле 1942 г. войска Западного и Калининского фронтов нанесли мощный удар на сычевском и ржевском направлениях с целью срезать ржевский выступ, который занимали гитлеровцы. В результате ожесточенных боев Калининский фронт ликвидировал плацдарм врага на левом берегу Волги, а войска Западного фронта, прорвав оборону 9-й немецкой армии, к 6 сентября выдвинулись к железной дороге Ржев — Вязьма и охватили с юга ржевскую группировку врага.

Успеху войск Западного фронта способствовала оперативная маскировка. Цель ее заключалась в том, чтобы

¹ Архив МО СССР, ф. 203, оп. 2511, д. 1025, лл. 58—63.

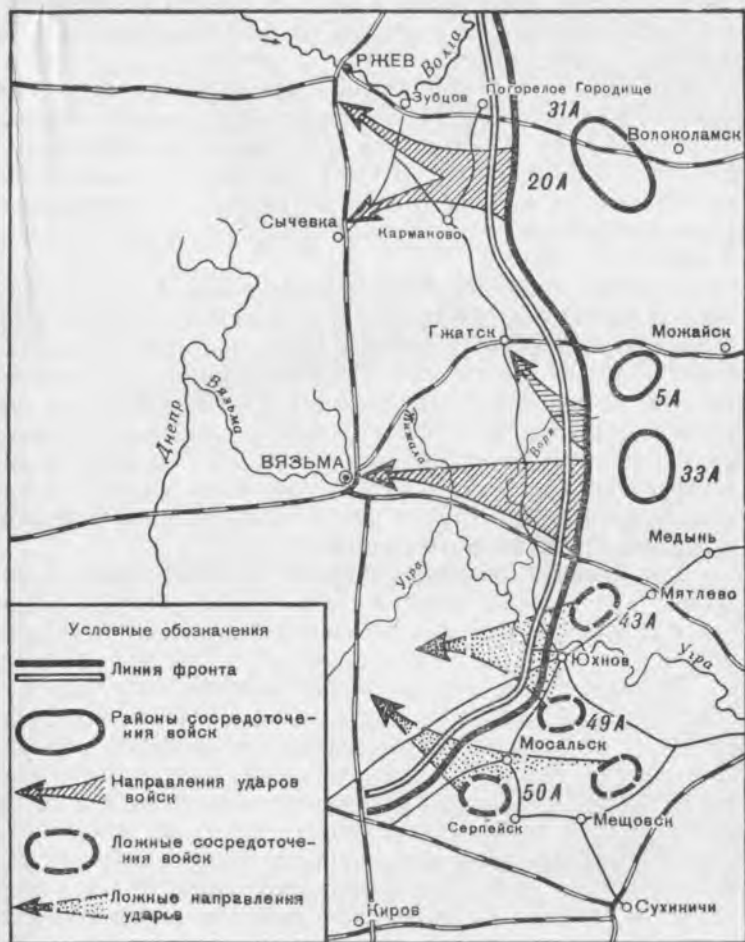

1. Замысел оперативной маскировки в полосе Западного фронта (июль 1942 г.)

показать ложное сосредоточение войск в полосе 43, 49, 50-й армий и ложный район танковой обороны на стыке 49-й и 50-й армий. Этим предусматривалось ввести противника в заблуждение и дезориентировать его в отношении подготовки действительной наступательной операции в направлениях Ржева, Гжатска и Вязьмы, заставить

врага стянуть свои силы к району, где намечался ложный удар 43-й и 49-й армий, а также активизировать там действия авиации.

Комплекс этих мероприятий впервые был назван маскировочной операцией. Для руководства операцией создавались штабы: один — в полосе действий 43-й и 49-й армий, другой — в 50-й армии. Штабы руководства возглавляли представители Западного фронта: первый — подполковник Катаев и старший лейтенант Голубов, второй — майор Ушаков.

К проведению операции привлекались 4 маскировочные, 3 стрелковые роты, 122 автомашины, 9 танков Т-60, зенитно-пулеметная установка, 11 радиостанций (3—РБС, 8—РБ); было изготовлено 833 макета танков, автомашин, орудий, автоцистерн, походных кухонь. Из указанных подразделений формировались команды маскировщиков, которые должны были имитировать движение танковых и мотострелковых колонн в районы ложного сосредоточения (после условной выгрузки на железнодорожной станции) и расположение их в этих районах.

Для показа правдоподобности сосредоточения войск штабы руководства поддерживали кодированную радиосвязь с вышестоящими штабами и командами маскировщиков.

Техника имитации движения колонн заключалась в следующем. Команды маскировщиков в течение ночи представляли на указанных им маршрутах макеты танков и автомашин. Такая импровизированная колонна «двигалась» до тех пор, пока ее не обнаруживал вражеский самолет. После этого материальная часть свертывалась и перебрасывалась на новые маршруты или в районы ложного сосредоточения. Чтобы привлечь внимание воздушной разведки противника к ложным районам сосредоточения, маскировщики имитировали их жизнедеятельность. Используя приданные танки и автомашины, они непрерывно наращивали на грунте следы гусениц и колес, осуществляли буксировку макетов танков (по 3—5 штук в каждой группе)¹, ночью разводили костры. При налетах вражеской авиации, сопровождавшихся бомбежкой, дежурные команды, используя бутылки с горючей смесью, имитировали взрывы и пожары в местах расположения

¹ Архив МО СССР, ф. 69, оп. 272732, д. 1, л. 3.

ложной боевой техники, открывали ружейно-пулеметный огонь по снижающимся самолетам.

Маскировочная операция достигла своей цели. За время проведения операции возросла активность вражеской авиации. Противник совершил 1083 самолето-пролета, 134 раза бомбил ложные районы, 17 раз обстреливал их из пулеметов, 15 раз сбрасывал листовки.

Оживление участка фронта, вызванное показом ложного сосредоточения войск, заставило гитлеровцев произвести налет авиации на станцию Мятлево. 22 августа 1942 г. 25 бомбардировщиков сбросили на станцию несколько тонн бомб, не причинив ей существенного ущерба. Противник, очевидно, считал, что на станции Мятлево производится разгрузка войск, так как в это время в районах Мочалки и Курово, находящихся от Мятлево в 22 километрах, проводилось движение ложных танковых колонн.

В ответ на ложное сосредоточение наших частей в полосе 43-й и 49-й армий немецко-фашистское командование усилило свою группировку войск, расположенную западнее Юхнова.

В ходе Ржевско-Сычевской операции штаб инженерных войск и маскировочные роты фронта приобрели значительный опыт в организации оперативной маскировки.

В процессе проведения маскировочной операции определились практические нормативы по развертыванию и свертыванию ложной материальной части. Они выразились в следующих показателях: для погрузки 10 макетов танков или автомашин требовался 1 час, 10 макетов орудий — 0,5 часа; для разгрузки 16 макетов танков, автомашин и орудий — 1 час. На ремонт макетов в полевых условиях (при 70-процентном износе) затрачивалось 30 часов. За это время ремонтировалось 40 макетов танков, 50 машин, 70 орудий.

Как показал боевой опыт, для достижения высокой активности и правдоподобности маскировочных мероприятий следует привлекать значительно большее количество стрелковых подразделений, танков и зенитных средств. В каждом районе сосредоточения необходимо иметь стрелковую роту, 3 танка, 3 зенитных пулемета и 3 зенитных орудия.

Для осуществления постоянного контроля за ходом

маскировочных работ целесообразно выделять штабу руководства маскировочной операцией самолет.

Исходя из общего маскировочного замысла командования фронта следует шире проводить частные маскировочные операции в армейском звене. Планы таких операций должны разрабатываться оперативным отделом штаба армии совместно со штабом руководства маскировочной операцией.

* * *

В июле 1942 г., когда ударная группировка врага прорвалась в большую излучину Дона, развернулась величайшая битва второй мировой войны.

Советское командование ясно представляло, что противник стремится прорваться к Волге в районе Сталинграда, захватить этот важный стратегический пункт и крупнейший промышленный район. Тем самым гитлеровцы надеялись перерезать наши коммуникации, связывающие центр страны с Кавказом.

Открытая местность донских и волжских степей, на которой развернулись ожесточенные бои, значительно затрудняла маскировку советских войск, боевой техники, оборонительных позиций и инженерных сооружений, давала возможность разведке противника, особенно воздушной, сравнительно легко обнаруживать их действия и расположение. Поэтому командование и штабы всех степеней принимали меры к тому, чтобы организовать тщательную маскировку подчиненных частей и соединений. Командиры соединений и объединений требовали от войск, чтобы они, проводя различные инженерные мероприятия в обороне, всячески использовали благоприятные условия местности и естественные преграды; особое внимание обращалось на тщательное прикрытие и маскировку флангов и стыков, командных и наблюдательных пунктов. Однако в практике организации обороны под Сталинградом эти требования не всегда выполнялись: для завершения работ по маскировке рубежей, различных сооружений, и особенно тех, которые располагались в глубине обороны, не хватало сил и средств.

Во всех армиях были изданы специальные приказы и боевые распоряжения о соблюдении маскировочной дисциплины. Так, 18 июля 1942 г. командующий 63-й армией

Сталинградского фронта генерал В. И. Кузнецов приказал периодически обновлять маскировку окопов и целей, сообразуясь с фоном окружающей местности¹.

Штаб 21-й армии в боевом распоряжении от 10 августа 1942 г. требовал от войск все перегруппировки производить ночью или в туманную погоду, при совершении маршей обходить населенные пункты. Даже отдельным лицам запрещалось ходить по улицам днем. Выполняя задания, они должны передвигаться скрытными путями: огородами, оврагами, через кустарники, соблюдая тщательную маскировку и применяясь к местности.

Все переправочные средства, говорилось в распоряжении, следует собрать и расположить рассредоточенно и скрытно на левом берегу Дона. Каждой дивизии оборудовать действующие переправы, места расположения их маскировать и менять возможно чаще; кроме того, подготовить не менее двух ложных паромов, на которых установить макеты орудий, автомашин, повозок и т. д.².

Большое внимание уделялось соблюдению светомаскировки. Так, командующий войсками Сталинградского и Юго-Восточного фронтов в приказе от 20 августа 1942 г. требовал от командиров частей следующее:

«1. Все автомашины войсковых, армейских частей, а также частей фронтового резерва к 23 августа с. г. оборудовать светомаскировочными щитками. Движение транспорта в ночное время по армейским и фронтовым дорогам разрешаю только с включенным светом фар, оборудованных указанными щитками.

2. Военным советам армий установить полосу сплошного затемнения в войсковом тылу своим распоряжением. Движение в полосе сплошного затемнения производить без включения фар.

3. В случае налета вражеской авиации, объявлении воздушной тревоги, а также по требованию службы регулирования свет должен быть немедленно выключен даже при замаскированных фарах. Машины, не оборудованные светомаскировкой и технически неисправные, отбирать и направлять на сборные пункты фронта и армии, обратно не возвращать, а употребить на укомплектование авточастей...

¹ Архив МО СССР, ф. 312, оп. 4225, д. 8, л. 32.

² Архив МО СССР, ф. 335, оп. 5113, д. 84, л. 117.

4. Ответственность за выполнение настоящего приказа возлагаю персонально на командиров частей, имеющих в своем подчинении автотранспорт, а контроль на фронтовых дорогах — на начальников управлений автотранспортной и дорожной службы фронта, на армейских — на начальников отделов армий. Начальнику гарнизона Сталинграда обратить особое внимание на выполнение настоящего приказа при следовании машин в черте города»¹.

В ходе оборонительных сражений под Сталинградом советские войска для обмана противника широко использовали различные ложные сооружения. 15 октября 1942 г. лишь в полосах обороны 36-й и 29-й стрелковых дивизий 64-й армии на основном рубеже было установлено 20 ложных танков, 8 орудий, открыто 334 окопа².

Особое внимание уделялось оборудованию ложных артиллерийских позиций. На них устанавливались макеты орудий. Для имитации задульных конусов вытаптывалась, выжигалась или скашивалась трава. К каждому орудию прокладывались ложные подъездные пути. Часть макетов маскировалась так, чтобы противник смог обнаружить их и принять за действительные.

Во многих случаях ложные позиции артиллерии «оживлялись» стрельбой из кочующих орудий, имитацией стрельбы с помощью подрыва зарядов взрывчатого вещества, обновлением макетов, подъездных путей, задульных конусов, восстановлением разрушений, а также имитацией обслуживания орудий расчетами (разведение костров, постройка шалашей и т. п.).

Создание большого количества ложных батарей вводило противника в заблуждение, вынуждало его тратить впустую снаряды и авиабомбы, обеспечивало нашим действующим батареям большую живучесть, успешное выполнение поставленных задач.

В некоторых армиях на значительном удалении (до 20 километров) от действительных районов сосредоточения танков оборудовались ложные, где устанавливались макеты машин, периодически совершали передвижение два-три танка, создавалась видимость деятельности войск. Охрану таких районов, имитацию пожаров в них после налета вражеской авиации, восстановление разрушенных

¹ Архив МО СССР, ф. 345, оп. 5448, д. 2, л. 44.

² Архив МО СССР, ф. 341, оп. 5332, д. 4, л. 41.

и изготовление новых макетов осуществляли специальные команды.

На Сталинградском фронте с целью дезориентации противника об истинном оборонительном рубеже и преждевременного развертывания его главных сил на удаление 50—60 километров, на рубеж рек Чир, Цимла были выдвинуты передовые отряды 62-й и 64-й армий в составе стрелковых дивизий. Они с 17 по 23 июля вели упорные бои с превосходящими силами врага и затем отошли на основной рубеж обороны.

Большое внимание уделялось скрытному управлению войсками. Во всех армиях запрещалась передача радиogramм открытым текстом и кодирование по переговорным таблицам дежурных радистов. Начальники связи дивизий организовали контроль за работой радиостанций и строго следили за радиомаскировкой¹.

Успешно применялись звуковещательные средства для дезориентации противника относительно намерений нашего командования.

Чтобы скрыть от противника действительное расположение звуковещательной станции, динамик с рупором выносились вперед или в сторону и соединялись со станцией телефонным проводом. Этим огонь противника вызывался не по источнику звука, а по передатчику, где обычно не было людей. Двумя-тремя динамиками проводили передачу в разных направлениях и этим дезориентировали противника.

Комплекс мероприятий по оперативной и войсковой (тактической) маскировке способствовал успешному проведению оборонительных боев под Сталинградом.

В других операциях первого периода войны, которые не рассматривались, оперативная маскировка войск также играла большую роль, более того — имела свои особенности, и о них нельзя не сказать.

В Торопецко-Холмской наступательной операции Северо-Западного фронта (9 января — 6 февраля 1942 г.) составной частью оперативной маскировки становится дезинформация противника. В ней имитировалась подготовка кроме главного удара в полосе 100 километров еще двух ударов. Это привело к рассредоточению резервов немецко-фашистских войск.

¹ Архив МО СССР, ф. 312, оп. 4245, д. 8, л. 4.

В Барвенково-Лозовской операции Юго-Западного и Южного фронтов (18—31 января 1942 г.) была впервые осуществлена радиодезинформация, которая имитировала подход и сосредоточение на левом крыле Южного фронта пяти стрелковых дивизий.

Нельзя не сказать также кратко о тех операциях, в которых наряду с недооценкой ряда важных факторов военного искусства недооценивалась и оперативная маскировка войск. В результате они были проведены неудачно.

Так, при подготовке Харьковской наступательной операции (май 1942 г.) командование Юго-Западного фронта не приняло надлежащих мер к скрытию перегруппировки и сосредоточения войск, особенно в районе барвенковского плацдарма. «...Передвижение больших войсковых масс...— пишет Маршал Советского Союза К. С. Москаленко, — происходило без должной организованности и скрытности. Поэтому нет ничего удивительного в том, что немецко-фашистское командование разгадало наши замыслы»¹.

При подготовке Торопецко-Холмской операции были случаи совершения марша в дневное время, разведка боем проводилась лишь на тех участках, где намечалось наступление².

Не всегда умело и целесообразно проводились ложные и демонстрационные мероприятия. В частности, в Демянской наступательной операции Северо-Западного фронта (июль 1942 г.) действительное и ложное направление главного удара, по сути дела, совпадали³.

Ставка ВГК, Генеральный штаб, военные советы фронтов принимали все необходимые меры к тому, чтобы устранить имевшиеся недочеты. И это давало большие положительные результаты.

* * *

Боевые действия советских войск в первый период войны показали, что оперативная маскировка имеет большое значение для успешного ведения оборонительных и наступательных операций. По мере накопления опыта части и соединения стали лучше маскировать войска, тех-

¹ К. С. Москаленко. На Юго-Западном направлении. М., 1969, стр. 186.

² Торопецко-Холмская операция. М., 1943, стр. 27.

³ «Военно-исторический журнал», 1973, № 4, стр. 14.

нику и вооружение, чаще прибегать к созданию ложных объектов, районов сосредоточения, ложным действиям в целях дезинформации противника.

К концу первого периода войны четче определились основные формы оперативной маскировки войск в различных видах боя. В наступлении они сводились к скрытному сосредоточению живой силы и техники, имитации ложных ударов по второстепенному направлению, радиодезинформации. В обороне — к демонстрации глубоко эшелонированных, устойчивых районов на слабых участках, сокрытию основных оборонительных позиций, имитации подготовки наступления, устройству ложного переднего края обороны для преждевременного развертывания частей противника.

Для маскировки перегруппировки войск имитировалась их переброска на второстепенные направления, показывалось сосредоточение частей и соединений на другом участке фронта, оборудовались ложные районы сосредоточения войск на маршрутах движения.

Ставка ВГК, Генеральный штаб, военные советы фронтов стремились сохранить в тайне планы подготовки боевых действий, всеми средствами и способами дезинформировать противника. От боя к бою, от операции к операции оперативная маскировка войск проводилась все более успешно.

«...Советские Вооруженные Силы... — пишет Маршал Советского Союза Г. К. Жуков об итогах первого периода войны, — научились сохранять в глубокой тайне свои намерения, производить в широких масштабах дезинформацию и вводить противника в заблуждение. Скрытные перегруппировки и сосредоточения позволяли осуществлять внезапные удары по врагу»¹.

¹ Г. К. Жуков. Воспоминания и размышления. Т. 2. М., 1974, стр. 101.

МЕРОПРИЯТИЯ ПО ОПЕРАТИВНОЙ МАСКИРОВКЕ В ОПЕРАЦИЯХ ВТОРОГО ПЕРИОДА ВОЙНЫ

Во втором периоде войны роль оперативной маскировки значительно возросла. Это обуславливалось тем, что противник перешел к стратегической обороне и принимал все меры к усилению ее в инженерном отношении, к срыву наступления советских войск. В этих условиях прорыв обороны врага значительно усложнился. Обман, дезинформация гитлеровцев приобрели еще большее значение.

В дни, когда на подступах к Сталинграду советские войска с беспримерным героизмом сдерживали натиск фашистских полчищ, Центральный Комитет партии, Советское Верховное Главнокомандование готовили мощное наступление на юге страны с целью вырвать стратегическую инициативу у врага, разгромить его войска и создать перелом в ходе войны. Под руководством Коммунистической партии советский народ к осени 1942 г. титаническим трудом завершил перестройку народного хозяйства на военный лад. Возросло военное производство, совершенствовались организационные формы Советской Армии, в глубоком тылу создавались новые резервы. Все это обуславливало реальные предпосылки для осуществления стратегической наступательной операции.

Замысел Ставки Верховного Главнокомандования предусматривал силами Юго-Западного, Донского и Сталинградского фронтов под командованием генералов Н. Ф. Ватутина, К. К. Рокоссовского и А. И. Еременко окружить и уничтожить группировку противника в междуречье Дона и Волги. Юго-Западный и Сталинградский фронты должны были мощными ударами навстречу друг другу охватить фланги немецко-фашистской группировки и, соеди-

жившись в районе Советский, Калач, замкнуть кольцо окружения. Донскому фронту предстояло одним ударом уничтожить врага на правом берегу Дона, а другим — отсечь гитлеровские войска в малой излучине Дона от главной сталинградской группировки. В ходе подготовки к контрнаступлению, развернувшейся в начале октября, советское командование создало мощные наступательные группировки. И хотя силы сторон, по существу, были равными, советские войска на направлениях главных ударов обладали двойным и даже тройным превосходством над противником.

Утром 19 ноября 1942 г. орудийные залпы возвестили о начале гигантского сражения, развернувшегося на огромной территории.

Одним из важных факторов, обеспечивших успех контрнаступления под Сталинградом, была оперативная маскировка войск, проведенная Ставкой Верховного Главнокомандования, Генеральным штабом, военными советами и штабами фронтов и армий. Впервые она осуществлялась в таком большом объеме и с применением столь разнообразных форм. Несмотря на сложную обстановку (маскировочные мероприятия проводились после продолжительных и тяжелых оборонительных сражений, фактически в условиях равенства сил сторон), цель советского командования была достигнута.

«Главнокомандующий, — пишет Маршал Советского Союза А. М. Василевский, — ввел режим строжайшей секретности на всю начальную подготовку операции. Нам в категорической форме было предложено никому ничего не сообщать о ней, даже членам ГКО. Сталин предупредил, что, кому нужно, он сам скажет о подготовке операции. Мы с Г. К. Жуковым могли довести до командующих фронтами лишь то, что непосредственно касалось каждого из них, — и ни слова больше. Полагаю, что подобная мера осторожности в тех условиях была полностью оправдана»¹.

Решающее значение имела скрытность сосредоточения огромного количества войск, боевой техники, боеприпасов, горюче-смазочных материалов и продовольствия. При крайне ограниченных средствах подвоза, которыми располагали к тому времени фронты, выполнение перевозок пред-

¹ А. М. Василевский. Дело всей жизни. М., 1973, стр. 220.

ставляло весьма сложную задачу для органов военных сообщений и автотранспорта.

Более того, войска и технику надо было надежно укрыть и замаскировать от всех видов разведки противника в голых стенах. Это требовало от командиров всех степеней и личного состава строгого соблюдения маскировочной дисциплины и огромного напряжения сил. Благодаря четкому руководству Ставки ВГК, Генерального штаба, военных советов и штабов фронтов и армий трудная задача по скрытному сосредоточению крупных масс войск, боевой техники и материальных средств в исходном положении для наступления была успешно решена.

В сентябре в район Сталинграда было подано более 22 тыс. вагонов, в октябре — свыше 33 тыс., в ноябре — около 41,5 тыс. вагонов различных грузов. Некоторые части и соединения, выдвигаясь в районы сосредоточения, по ночам совершали 300—400-километровые марши (из Астрахани и Камышина). Ежедневно на прифронтовых дорогах было занято 27 тыс. грузовых машин. Только автотранспортом резерва Ставки в сентябре — октябре 1942 г. в район Сталинграда было перевезено более десяти стрелковых дивизий на расстояние 200—250 километров. За первые 20 дней ноября для войск, действовавших севернее Сталинграда, автомашинами было доставлено свыше 15 тыс. тонн грузов.

Особую трудность представляла переброска войск для Сталинградского фронта с 1 по 20 ноября через Волгу, на которой начался ледостав. Всего за это время было переправлено 160 тыс. солдат, 10 тыс. лошадей, 430 танков, 600 орудий, 14 тыс. автомашин, около 7 тыс. тонн боеприпасов¹. Переправы подвергались ежедневной бомбардировке вражеской авиацией. В связи с этим отдельные рейсы через Волгу нередко продолжались до пяти часов вместо обычных 40—50 минут. Успешному выполнению задач, поставленных перед доблестными моряками Волжской военной флотилии под командованием контр-адмирала Д. Д. Рогачева, способствовало то, что они совершали рейсы в основном ночью, а если приходилось действовать днем, применяли дымовые завесы.

«Нелегким делом для нас,— вспоминал главный мар-

¹ История Великой Отечественной войны Советского Союза 1941—1945. Т. 3. М., 1964, стр. 21—22.

спал артиллерии П. Н. Воронов, — было обеспечение скрытности сосредоточения и развертывания крупных артиллерийских масс, а также доставки большого количества боеприпасов. С целью сохранения в тайне подготовки к наступлению запрещалось издавать какие-либо письменные, печатные и графические документы. На первых порах очень ограниченное количество генералов и офицеров было ознакомлено с новыми боевыми задачами. Это, конечно, очень затрудняло подготовку операции, пришлось спланировать свою работу по фронтовому звену, а затем по армейскому. При мне тоже было весьма ограниченное количество офицеров, которым могла быть доверена столь важная тайна...

Нас мучил в те дни вопрос: знало ли гитлеровское командование что-либо о нашей подготовке к наступлению? По всем данным нашей наземной и воздушной разведки, противник ни о чем не догадывался»¹.

О заблуждении врага говорят следующие факты. За неделю до нашего контрнаступления (12 ноября) отдел иностранных армий стран Востока генерального штаба сухопутных войск Германии так характеризовал положение на юге, перед фронтом группы армий «Б»: «...для развертывания широких операций противник, по-видимому, не располагает достаточным количеством сил»². А 14 ноября командующий итальянскими войсками, действовавшими на сталинградском направлении, генерал Мессе докладывал министру иностранных дел Италии Чиано, что «большевики не имеют достаточных сил, чтобы предпринять действия крупного масштаба...»³.

Важное значение для успеха контрнаступления имели мероприятия по дезинформации противника. В середине октября 1942 г. Ставка ВГК приказала фронтам готовиться к обороне. В директивах давались указания об оборудовании оборонительных рубежей, подготовке населенных пунктов к круговой обороне, устройстве инженерных заграждений и т. д.

Официальное оформление решения Ставки ВГК о создании Юго-Западного фронта было отпущено на конец октября. С планом контрнаступления были ознакомлены

¹ Двести огненных дней. М., 1968, стр. 60, 62.

² История Великой Отечественной войны Советского Союза 1941—1945, т. 3, стр. 15.

³ Там же, стр. 16.

только командующие фронтами, но и они к разработке его до ноября не привлекались.

«...Мне, — пишет А. М. Василевский, — было приказано ознакомить с планом контрнаступления командующего войсками Сталинградского фронта А. И. Еременко, выслушать его мнение, но к практическим работам по подготовке наступления до ноября не привлекать, оставив за ним в качестве основной и единственной на это время задачи оборону Сталинграда»¹.

25 октября А. М. Василевский предписал командующим Донским и Юго-Западным фронтами: «...а) все марши совершать только ночью, располагая части на дневки в укрытых местах; б) движение прикрывать авиацией и зенитными частями... поставить перед Военным советом фронта (армии) вопрос о необходимости маскировки каждой операции и добиться разработки и проведения решения по маскировке на базе использования оперативных и инженерно-маскировочных мероприятий и дезинформации противника; выделить из состава штабов инженерных войск фронта и армий отдельных командиров, на которых возложить персональную ответственность за маскировку в масштабе фронта и армии»². Это распоряжение успешно претворялось в жизнь.

Летом и осенью 1942 г. по указанию Ставки ВГК войска Калининского и Западного фронтов вели активные боевые действия на великолукском и ржевско-вяземском направлениях против группы армий «Центр» с целью создать у противника впечатление, что именно здесь, а не на юго-западе готовится зимняя операция. Это мероприятие дало положительные результаты. Гитлеровское командование в октябре начало сосредоточение войск и к началу ноября перебросило в группу армий «Центр» 12 дивизий, не считая других средств усиления³. На мзодском направлении отвлекающую наступательную операцию провели войска Закавказского фронта.

Скрытности подготовки контрнаступления большое внимание уделял Генеральный штаб. Им была дана специальная директива, которая запрещала всякую переписку по подготовке предстоявшей операции между Генштабом

¹ Сталинградская эпопея. М., 1968, стр. 84.

² Архив МО СССР, ф. 203, оп. 2845, д. 16, л. 2.

³ Г. К. Жуков. Воспоминания и размышления, стр. 418.

и фронтами, между фронтами и армиями. Все вопросы, связанные с контрнаступлением, должны были решаться только при личном общении представителей Ставки (генералов Г. К. Жукова, А. М. Василевского, Н. Н. Воронова и др.) с командующими фронтами и армиями, а в соединениях все распоряжения отдаваться лишь устно и только непосредственно исполнителям. Директива требовала сосредоточение войск во фронтовые районы и их перегруппировку внутри фронтов производить только ночью¹.

Военные советы, штабы фронтов и армий, на которые была возложена ответственность за выполнение указанных директив Ставки и Генерального штаба, наметили и осуществили широкий комплекс мероприятий по оперативной маскировке.

Войска Юго-Западного фронта (командующий генерал Н. Ф. Ватутин, член Военного совета корпусной комиссар А. С. Желтов, начальник штаба генерал Г. Д. Стельмах), наносившие главный удар силами 5-й танковой и 21-й армий с плацдармов юго-западнее Серафимовича и в районе Клетской на Калач, маскировали переправы, командные пункты, фронтовые и армейские тыловые объекты. На Дону в полосе активных действий фронта инженерные войска (начальник инженерных войск генерал Л. З. Котляр) построили 22 моста, из них 5 ложных. Подъезды и подходы к мостам скрывались от наземного наблюдения вертикальными масками. Вражеские самолеты-разведчики, не раз появившиеся над Доном, приняли ложный мост у станции Еланская за действительный. Авиация сбросила на него более 200 авиабомб разных калибров, но ни одна из них не попала в цель. А действующий мост, расположенный ниже ложного, ударам авиации вовсе не подвергался².

Для маскировки переправ и маневра частей широко применялись дымы. Так, например, 19 ноября в 47-й гвардейской стрелковой дивизии на фронте 9 километров была поставлена ложная дымовая завеса продолжительностью 18 минут. В этот же день химики прикрыли дымами маневр частей 26-го танкового корпуса, а подразделения 37-го и 38-го отдельных батальонов химзащиты, припад-

¹ Двести огневых дней, стр. 33.

² Архив МО СССР, ф. 229, оп. 606, д. 8, л. 29.

ных 5-й танковой армии (командующий генерал П. Л. Ромащенко), задымили переправы через Дон¹.

Важное значение командование и штаб фронта придавали строительству запасных мостов. Два из них, находившиеся на правом крыле фронта у Ярской 2-й и Усть-Хоперской, временно не использовались, оборудованные подходы к ним не открывались, указатели направления к мостам не ставились.

Маскировку тыловых объектов успешно осуществляли 32-я и 33-я отдельные маскировочные роты. 32-я рота (командир старший лейтенант Н. Г. Николаев) маскировала выгрузочную ветку со складом боеприпасов и бензохранилища 82-й армейской базы в Урюпинске, а с 9 по 23 декабря — командный пункт фронта в Калаче; 33-я рота (командир лейтенант Я. А. Жаров) с 8 по 28 ноября 1942 г. выполняла работы по маскировке нефтебазы на станции Филоново, а 8 декабря приступила к маскировке нефтебазы управления тыла Юго-Западного фронта в Балашове.

Для маскировки выгрузочной ветки со складом боеприпасов 82-й армейской базы в Урюпинске оборудовались ложные разгрузочно-погрузочные площадки, имитировалась постройка поселка из девяти дворов. Работы были настолько хорошо выполнены, что к «поселку» неоднократно подъезжали шоферы автоколонн, чтобы обогреться и заправить машины водой².

Командный пункт фронта в Калаче маскировался под приусадебные участки. Кроме того, маскировке подверглись 9 кирпичных зданий, резко выделявшихся на фоне белых построек. Общая площадь маскировки составила 10 250 квадратных метров, а затрата рабочего времени — 7720 человеко-часов³.

Большие маскировочные мероприятия проводились в армиях. Достигла цели маскировка, например, в 21-й армии (командующий генерал И. М. Чистяков, член Военного совета бригадный комиссар П. И. Крайнов, начальник штаба генерал В. А. Пеньковский).

Устройство ложных переправ, имитация сосредоточения артиллерии, танков явились эффективным средством

¹ Архив МО СССР, ф. 229, оп. 606, д. 8, л. 29.

² Там же.

³ Там же, лл. 29—30.

дезинформации противника. Так, в 76-й стрелковой дивизии при появлении самолета «Фокке-Вульф-189» саперы имитировали стрельбу ложной батареей вспышками зарядов дымного пороха. Это имело успех. Артиллерия врага, используя данные самолета-корректировщика, неоднократно обстреливала эту батарею. В полосе той же дивизии в районе Клетской ложный паром с макетом орудия не раз подвергался групповым (5—7 самолетов) налетам авиации¹. Ложные переправы, районы «сосредоточения» войск бомбардировались значительно чаще, чем действительные.

Чтобы с наступлением темноты не заблудиться, все дороги, ведущие к переправам, были провешены, обозначены, обеспечены проводниками и регулировщиками. Представители переправляемых войск под руководством корпусных и дивизионных инженеров предварительно знакомились с местностью, производили тщательную разведку переправ и подходов к ним, выбирая наиболее скрытные пути.

Хорошо и умело был замаскирован 4-й танковый корпус, которым командовал генерал А. Г. Кравченко. Прижавшись в балках и кустарниках к отвесному правому берегу Дона, он, несмотря на действия авиации противника, не был обнаружен. Танки маскировались под местность: забрасывались кустарником, обсыпались песком, снегом, а в районе меловых гор — кусками мела.

Заслуживает внимания опыт организации и проведения маскировочных мероприятий политуправления Юго-Западного фронта (начальник дивизионный комиссар М. В. Рудаков) с использованием мощной громкоговорящей установки. В декабре 1942 г. в районе Верхний Мамон, Богучар фронтовая установка в течение четырех часов работала с максимальной силой и заглушала шум моторов танков, сосредоточившихся в исходном положении.

Не менее эффективным было применение во многих дивизиях групповой работы рупористов на переднем крае по разложению вражеских войск. Обычно 4—6 рупористов размещались в 50—200 метрах друг от друга и вели информацию поочередно, но не в порядке расположения. Такой способ дезориентировал гитлеровцев и не давал

¹ Архив МО СССР, ф. 375, оп. 5113, д. 125, л. 143.

им возможности вести сосредоточенный огонь по рупористу.

В ходе подготовки контрнаступления во фронтовой, армейских и дивизионных газетах печатались статьи с целью ввести немецко-фашистское командование в заблуждение. Так, в газете 21-й армии периодически публиковались статьи, в которых подчеркивалась необходимость дальнейшего совершенствования обороны («На днях мы построили хороший блиндаж», «Создадим неприступную оборону», «Враг не пройдет» и т. п.). Это должно было создать у противника впечатление, что наши войска и не думают о наступлении на этом участке.

Чтобы отвлечь внимание гитлеровцев от направления главного удара, публиковались материалы о предполагаемых активных действиях на второстепенных направлениях: «Петровка будет наша», «Взять Каменку». В статьях и заметках периодически приводились вымышленные номера частей, фамилии командиров¹.

На Сталинградском фронте (командующий генерал А. И. Еременко, член Военного совета Н. С. Хрущев, начальник штаба генерал И. С. Варенников) в период 29 сентября — 4 октября 1942 г. войска 57-й армии генерала Ф. И. Толбухина и 51-й армии генерала Т. К. Коломийца захватили плацдарм в районе Цаца, Семкин для наступления ударной группировки войск фронта. Эта операция имела также цель отвлечь часть сил немецко-фашистских войск от Сталинграда².

Одновременно с напряженнейшими боями, происходившими на улицах Сталинграда, по ночам осуществлялись переправа войск и сосредоточение их в исходных районах для предстоявших наступательных действий южнее города. На западный берег Волги, в район Красноармейск, Вязовка, были переправлены два механизированных и кавалерийский корпуса, пять артиллерийских полков ПВО, танковая бригада, две стрелковые, семь артиллерийских дивизий. Все передвижения войск и переправа их прошли успешно.

«Чтобы продолжать сохранять в тайне наши замыслы, — вспоминает Маршал Советского Союза А. И. Еременко, — пристрелка артиллерии велась отдельными ору-

¹ Архив МО СССР, ф. 243, оп. 2960, д. 147, л. 209.

² Архив МО СССР, ф. 427, оп. 9837, д. 25, л. 308.

диями в разное время, заблаговременно. Механизированные части, тщательно замаскированные, находились в выжидательных районах, а с наступлением темноты выдвигались в исходное положение на такое расстояние от противника, чтобы не было слышно гула моторов»¹.

Войска Донского фронта (командующий генерал К. К. Рокоссовский, член Военного совета, бригадный комиссар А. И. Кириченко, начальник штаба генерал М. С. Малинин) нанесли два удара: один силами 65-й армии из района восточнее Клетской на юго-восток, другой — 24-й армией из района Качалинской вдоль левого берега Дона на Вертячий с целью отсечь задонскую группировку противника от Сталинграда.

65-я армия совместно с 21-й армией Юго-Западного фронта должна была прорвать оборону противостоящих войск, выйти им во фланг и тыл на рубеже реки Дон, в дальнейшем наступать в юго-восточном направлении на Вертячий. Соединения 21-й армии наносили удар по румынским, а 65-й — по немецким войскам. Командующий Донским фронтом решил усилить 65-ю армию за счет других армий, скрытно сосредоточить войска в исходном положении и подготовить наступление. Для успешного решения этих задач штаб фронта провел ряд мероприятий по оперативной маскировке.

«Многое делалось, — писал Маршал Советского Союза К. К. Рокоссовский, — чтобы ввести противника в заблуждение. Мы попытались убедить его, что собираемся наступать в междуречье (на фронте 24-й и 66-й армий. — В. М.), и вели здесь наиболее активные действия. А на остальных участках фронта (65-я армия и правый фланг 24-й армии. — В. М.) имитировались усиленные работы по возведению окопов, укреплений и т. п. Всякое передвижение войск в те районы, откуда предстояло им действовать, производилось только ночью, с соблюдением всех мер маскировки»².

Войска фронта широко применяли дым. Так, в 24-й армии (командующий генерал И. В. Галагин, член Военного совета полковник И. А. Гаврилов, начальник штаба генерал П. М. Верховович, начальник химотдела полковник П. Т. Федотов) они использовались для ослепления

¹ Двести огненных дней, стр. 104—105.

² К. К. Рокоссовский. Солдатский долг. М., 1968, стр. 152.

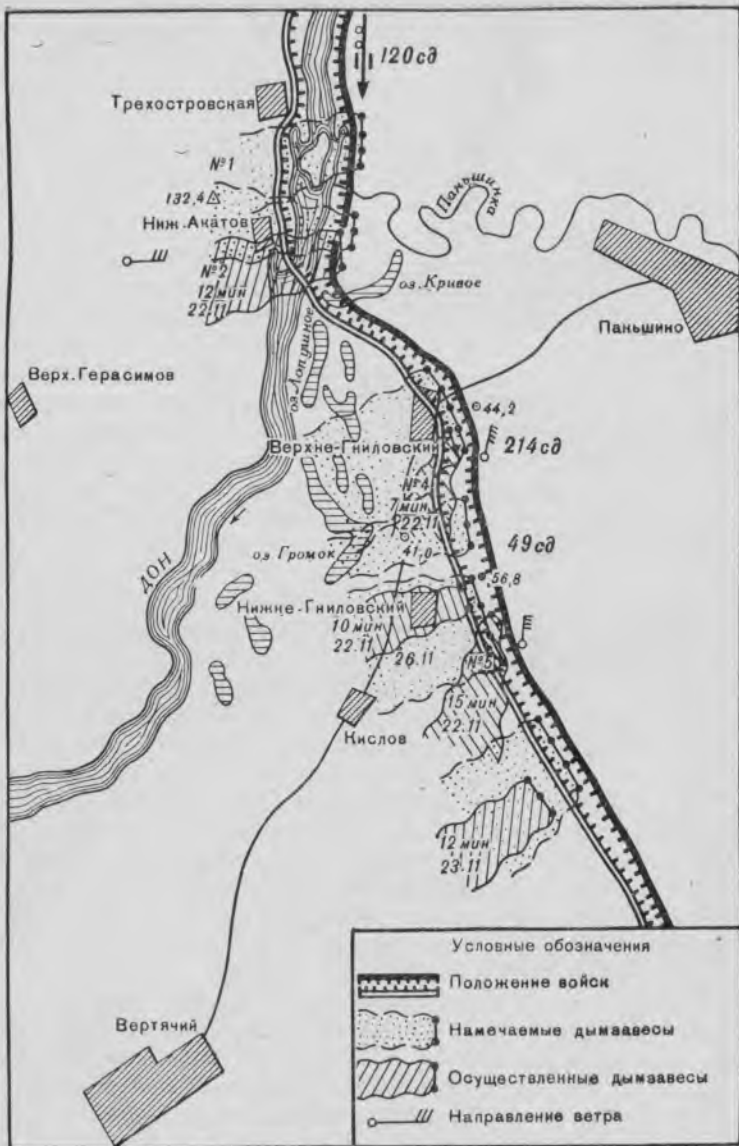

2. Применение дымовых средств в наступательной операции 24-й армии (22 ноября — 2 декабря 1942 г.)

наблюдательных пунктов и огневых точек противника, для прикрытия движения частей 120-й стрелковой дивизии, находившейся на правом фланге армии. Дымопуск осуществлялся с пяти рубежей, в том числе с плывущих по Дону плотов. Кроме того, велась стрельба артиллерийскими дымовыми снарядами для прикрытия выхода пехоты и танков в полосу наступления 214-й и 49-й стрелковых дивизий и для ослепления вражеских наблюдательных пунктов и огневых позиций (приложение 1) ¹.

Прикрытые дымами пехота и танки выполнили поставленные задачи ².

Скрытно от противника была проведена перегруппировка 120, 49, 34-й стрелковых дивизий из состава 66-й армии в район действий ударной группировки 24-й армии. Передвижение войск и доставка грузов осуществлялись ночью.

Успешно был выполнен план оперативной маскировки и на направлении главного удара фронта, где основное внимание командования и штаба направлялось на маскировку пехоты, артиллерии и танков при выдвигении их в исходное положение для наступления и во время расположения в нем. Кроме того, маскировались действующие переправы, строились ложные, которые в основном и подверглись бомбардировке врага ³.

«Сосредоточение и перегруппировка сил, — вспоминает генерал армии П. И. Батов, — проходили исключительно ночью. А некоторые соединения и части войск даже двигались в противоположном направлении, чем вводили разведку противника в заблуждение. На клетском плацдарме, несмотря на усиленные разведывательные полеты немецкой авиации, удалось в срок сосредоточить основную массу наших войск и технику. В этом районе днем не было слышно гула моторов, прекращалось движение наземных войск, все затихало» ⁴.

Во всех армиях Донского фронта принимались меры по маскировке путей подвоза и эвакуации, районов сосредоточения войск, штабов, тыловых объектов. Широко использовались вертикальные маски, оборудовались ложные районы сосредоточения войск. Для дезинформации

¹ Архив МО СССР, ф. 240, оп. 2779, д. 448, лл. 59—60.

² Архив МО СССР, ф. 320, оп. 4522, д. 61, л. 7.

³ Архив МО СССР, ф. 422, оп. 10531, д. 26а, л. 4.

⁴ Двести огненных дней, стр. 139.

противника в армиях заготавливались разборные макеты танков, орудий разных калибров, минометов, автомашин, автоцистерн.

Большое внимание уделялось оперативной маскировке во 2, 17, 16 и 8-й воздушных армиях. Их командующие генералы авиации К. Н. Смирнов, С. А. Красовский, С. И. Руденко и Т. Т. Хрюкин отдали распоряжения по созданию ложных аэродромов и маскировке действительных. Под ложные чаще всего оборудовались аэродромы, которые уже не использовались авиачастями. На них устанавливались макеты самолетов в оставшихся самолетокрытиях. Макеты автомашин и зенитных орудий делались из жердей, хвороста, соломы, дерна. Возле макетов устанавливались чучела солдат. Для создания впечатления эксплуатации ложного аэродрома выделялась группа саперов во главе с офицером.

Однако некоторые ложные объекты и районы сосредоточения войск создавались бессистемно, вне связи с другими мероприятиями армии, макеты и чучела устанавливались в недостаточном количестве, не «оживлялись». Поэтому противник легко разгадывал их¹.

Иногда маскировочные мероприятия инженерных войск не согласовывались с общими оперативными вопросами, штабы инженерных войск армий не привлекались к разработке планов по дезинформации. Это приводило к тому, что не все выполнившиеся маскировочные работы были эффективными.

Важную роль в оперативной маскировке сыграла разведка боем. Она проводилась усиленными батальонами и ротами стрелковых дивизий на широком фронте во всех армиях за несколько дней до начала контрнаступления.

В целом оперативная маскировка советских войск в контрнаступлении под Сталинградом достигла своей цели. Немецко-фашистскому командованию не удалось определить намерения, состав, группировку, направления ударов советских войск, время начала наступления.

После войны бывший начальник штаба оперативного руководства германскими вооруженными силами Йодль признал, что они не смогли обнаружить сосредоточение советских войск под Сталинградом. «Мы абсолютно не имели представления о силе русских войск в этом районе.

¹ Архив МО СССР, ф. 320, оп. 4537, д. 3, лл. 153—154.

Раньше здесь ничего не было, и внезапно был нанесен удар большой силы, имевший решающее значение...»¹

Успешно осуществлялась оперативная маскировка наших войск и в декабре 1942 г.

Так, при разгроме противника войсками Юго-Западного и правого крыла Воронежского фронта в период с 16 по 31 декабря перегруппировка частей и соединений проводилась в строжайшей тайне, только ночью, с соблюдением мер маскировки. По прибытии в новые районы сосредоточения войска располагались в заранее подготовленных траншеях, окнах и других укрытиях и тщательно маскировались².

При подготовке операции по разгрому немецко-фашистской группы «Гот» в районе Котельниково войсками Сталинградского фронта 12—31 декабря 1942 г. была успешно проведена оперативная маскировка во 2-й гвардейской армии, которой командовал генерал Р. Я. Малиновский. По решению Ставки ВГК армия перебрасывалась из района Сталинграда к реке Мышкова. Ее командование и штаб в короткий срок разработали план перегруппировки соединений с таким расчетом, чтобы упредить гитлеровцев в захвате рубежа реки Мышкова, так как она была единственным препятствием на пути к окруженной группировке войск в районе Сталинграда.

Перегруппировка и сосредоточение 2-й гвардейской армии проходили в сложных условиях. Надо было преодолеть 170—200 километров в сильные морозы и выюги. Марш совершался только ночью. Величина суточного перехода составляла 40—50 километров. Благодаря хорошей организации марша, партийно-политической работе, строгому соблюдению маскировочной дисциплины армия своевременно сосредоточилась в указанном ей районе.

План наступления на котельниковском направлении штабами фронта и армий был разработан на карте, одобрен Военным советом Сталинградского фронта и представителем Ставки ВГК генерал-полковником А. М. Василевским. Чтобы сохранить в тайне подготовку операции, задачи командующим армиями и командирам корпусов были поставлены устно³.

¹ «Военно-исторический журнал», 1961, № 4, стр. 89.

² Великая победа на Волге. М., 1965, стр. 340.

³ Там же, стр. 394.

Удар советских войск оказался внезапным и поставил врага в тяжелое положение. Котельниковская группировка была разгромлена, и гитлеровское командование окончательно лишилось возможности оказать помощь своим войскам, окруженным на Волге.

В январе 1943 г. началась операция по ликвидации окруженных немецко-фашистских войск под Сталинградом. Эту задачу Ставка возложила на войска Донского фронта. План советского командования предусматривал вначале уничтожить врага в западной, затем в южной части кольца окружения, а в последующем расцечь оставшуюся группировку на две части и ликвидировать. В ходе боев с 10 января по 2 февраля 1943 г. советские войска разгромили окруженные немецко-фашистские дивизии, взяли в плен 91 тыс. солдат и офицеров, захватили огромное количество техники и вооружения. Сталинградская битва закончилась победой Советских Вооруженных Сил.

Оперативная маскировка войск сыграла большую роль в ликвидации вражеской группировки.

За десять дней до начала операции начальник инженерных войск Донского фронта генерал-майор инженерных войск И. А. Прошляков утвердил план маскировочных мероприятий по дезинформации противника в полосе 24-й армии (приложение 2)¹. Цель мероприятий, предусмотренных планом, заключалась в том, чтобы создать у противника впечатление подготовки мощного удара из района Котлубани в направлении Кузьмичи, совхоз «Опытное поле» и привлечь на этот участок фронта максимальное количество его сил.

В районе Котлубани производилось «сосредоточение» крупной группировки войск (танкового корпуса и 4—5 артиллерийских полков). Макеты танков и орудий изготовила 25-я отдельная маскировочная рота в 75 километрах от места их установки. Макеты в указанный район перевозили 15 автомашин.

Для производства работ и «оживления» района привлекались подразделения 104-го инженерно-минного батальона и 25-я отдельная маскировочная рота².

1 января 1943 г. была проведена рекогносцировка указанного района. Позиции ложных артиллерийских бата-

¹ Архив МО СССР, ф. 206, оп. 262, д. 142, л. 53.

² Архив МО СССР, ф. 206, оп. 262, д. 146, л. 19.

рей оборудовались на старых огневых позициях трех артиллерийских полков, которые вели здесь бой осенью прошлого года. 2 января 104-й инженерно-миный батальон приступил к расчистке артиллерийских окопов и установке макетов орудий и танков. Всего было установлено: 37 макетов танков, 40 — 152-мм, 60 — 76-мм и 20 — 45-мм орудий. 3—4 января артиллерийский полк 260-й стрелковой дивизии произвел со всех ложных позиций по три-четыре выстрела. Силами полка 260-й стрелковой дивизии имитировался подход новых частей. До 10 января в районе ложного сосредоточения танков работали две радиостанции.

Проведенные мероприятия по дезинформации противника дали положительные результаты. Вражеские самолеты неоднократно появлялись над ложным районом сосредоточения. По данным разведотдела армии, гитлеровцы начали усиливать противотанковую оборону перед фронтом 24-й армии. В перехваченной радиограмме противника сообщалось о сосредоточении крупных сил советских войск в районе Котлубани. На этом направлении в районе Кузьмичей гитлеровцы держали свои резервы¹.

Таким образом, силы противника были прикованы к второстепенному участку и бездействовали, когда на главном направлении фронта 65-я и 21-я армии громили врага, наступая с запада.

В полосах 66-й и 57-й армий, имевших задачу активными действиями сковать противостоящие гитлеровские войска, по инициативе начальников инженерных войск также проводились маскировочные работы. Здесь для показа сосредоточения танков и артиллерии применялись в основном средства декоративной маскировки.

В ходе боев по уничтожению окруженной группировки в районе Сталинграда в целях дезориентации противника, выявления его огневых точек, а также прикрытия выхода нашей пехоты на исходные рубежи для атаки планом химического отдела, утвержденным Военным советом 24-й армии, широко использовались маскирующие и ложные дымовые завесы. Для ослепления наблюдательных пунктов и огневых позиций врага производилась стрельба дымовыми снарядами и минами².

¹ Архив МО СССР, ф. 206, оп. 262, д. 146, л. 19 об.

² Архив МО СССР, ф. 320, оп. 4522, д. 6, л. 7.

Эффективность применения дымовых средств подтверждается следующими примерами. 5 января 1943 г. в районе северо-восточнее высоты 154,2 на участке 260-й стрелковой дивизии химическими подразделениями были поставлены две ложные дымовые завесы продолжительностью 12—15 минут каждая. Они вызвали сильный минометный и ружейно-пулеметный огонь противника. В обоих случаях он прекращался с рассеиванием дыма. 11 января в полосе той же дивизии производился ложный дымопуск на участке 600 метров в течение 50 минут. Во время дымопуска гитлеровцы усилили ружейно-пулеметную и артиллерийскую стрельбу. Специально выделенные наблюдатели производили засечку огневых точек врага¹.

Оперативная маскировка в большом объеме проводилась и на направлении главного удара фронта. Так, планом 65-й армии от 7 января 1943 г. предусматривалось скрыть пехоту, артиллерию и танки на исходных позициях участка прорыва². В плане инженерного обеспечения наступательной операции армии указывалось, какие силы привлекаются для данной цели. Маскировку и оборудование районов сосредоточения трех артиллерийских дивизионов и армейского артиллерийского склада осуществляли 31-й и 32-й инженерно-саперные батальоны, две роты 33-го инженерно-саперного батальона. Маскировку и оборудование районов сосредоточения 5, 9, 10, 14, 15 и 47-го отдельных танковых полков, 91-й танковой бригады производили 34-й и 35-й инженерно-саперные батальоны и рота 33-го инженерно-саперного батальона, а пехоты 65-й армии и частей тыла — подразделения 35-го инженерно-саперного батальона³.

За четыре дня до начала операции войска ударной группировки фронта скрытно от противника заняли исходное положение для наступления. Этому во многом способствовали мероприятия по маскировке и дезинформации противника.

Боевые действия советских войск под Сталинградом наглядно показали, что хорошо организованная и проведенная оперативная маскировка способствует достижению внезапности действий и в целом успешному проведению операции.

¹ Архив МО СССР, ф. 320, оп. 4522, д. 6, л. 7.

² Архив МО СССР, ф. 422, оп. 10496, д. 83, л. 54.

³ Архив МО СССР, ф. 422, оп. 10496, д. 90, л. 18.

Советскому командованию удалось блестяще осуществить скрытное сосредоточение и развертывание резервов: войск, техники, материальных средств. Гитлеровцы считали, что наступление советских войск начнется на западном стратегическом направлении, а не на южном крыле. Исходя из этого, они в октябре — ноябре 1942 г. направили в группы армий «Север» и «Центр» из резерва ОГКХ (главное командование сухопутных войск) 18 дивизий, а в группы армий «Б» и «А» — 10 дивизий, половина которых прибыла на нижеволжское направление после перехода наших войск в контр наступление¹.

Чтобы скрыть от немецко-фашистского командования направление главного удара, Ставка провела летом и осенью 1942 г. наступательные операции на других направлениях, а в середине октября дала указания войскам активными действиями в междуречье Волги и Дона сковать как можно больше сил врага и усилить оборонительные работы на остальных участках фронта в районе Сталинграда.

Дезинформация осуществлялась с целью отвлечь внимание противника от скрываемых объектов и действий, создать впечатление правдоподобности ложных мероприятий, проводимых по плану маскировки данной операции. Она достигалась системой разнообразных приемов, средств и способов в соответствии с характером операции и формой ее маскировки.

Передвижение войск, боевой техники и подвоз материальных средств осуществлялись только ночью, строго соблюдалась маскировочная дисциплина.

Опыт боевых действий показал, что оперативная маскировка должна проводиться во всех видах вооруженных сил непрерывно. Успех ее зависит от скрытности мероприятий, правдоподобности ложных и демонстрационных действий войск, быстроты их осуществления, материального обеспечения.

Важнейшие мероприятия по оперативной маскировке необходимо включать в общий план фронтовой (армейской) операции.

В плане оперативной маскировки, составленном на основе решения командующего на предстоящую оборони-

¹ Архив МО СССР, ф. 422, оп. 104, 96, д. 20, л. 18.

тельную или наступательную операцию и учитывающем действия соседей, указывается замысел, задачи войскам по маскировке с целью скрыть группировку своих сил и их действия на главных направлениях и привлечь внимание противника к ложным направлениям, объектам, районам сосредоточения.

Этот план разрабатывается ограниченным кругом лиц, представляющих все рода войск и виды вооруженных сил, под руководством начальника штаба фронта (армии).

Маскировочные мероприятия по мере развития операции последовательно нарастают в соответствии с общим планом наступления (обороны). При этом они должны тщательно согласовываться, взаимно дополнять друг друга и проводиться в жизнь частями, соединениями и родами войск по единому плану. Как показал боевой опыт, разрозненные и не входящие в единую систему мероприятия не обеспечивают оперативной внезапности и способны привести лишь к отдельным тактическим успехам. Во всех видах боевых действий, а также на марше, при расположении на месте войска обязаны маскироваться, не дожидаясь особых на то указаний.

Методы и приемы обмана врага должны быть разнообразными. А это во многом зависит от изобретательности командира. По всеми действиями нужно стремиться скрыть свои силы, средства и участок удара.

Подход войск, занятие исходного положения, развертывание артиллерии, танков должны производиться ночью, с соблюдением строгой световой и звуковой маскировочной дисциплины. Большое внимание следует уделять строительству ложных аэродромов, маскировке действующих аэродромов и самолетов, а также тыловых объектов.

Мероприятия по маскировке дополняются активными действиями войск по введению противника в заблуждение. На участке, где готовится наступление, целесообразно организовать движение отдельных войсковых частей с фронта в тыл. На участках, удаленных от направления главного удара, — имитировать подход войск, сосредоточение танков, работу радиостанций, сооружать ложные батареи, макеты автомашин, прокладывать колеи новых дорог, проводить поиски разведчиков, вести усиленную авиационную разведку.

Артиллерия и танки занимают огневые позиции преимущественно ночью. Подъездные пути, тропы к команд-

ным и наблюдательным пунктам, а также линии связи тщательно маскируются.

Основными формами маскировки войск при перегруппировке являются: скрытие факта переброски частей и соединений и расположения их в новых районах; передвижение войск в других направлениях; имитация выдвижения сил и средств на второстепенные направления, сосредоточение их на неактивных участках фронта; показ ложных районов сосредоточения войск на маршрутах движения; устройство ложных районов расположения живой силы и техники.

Особое значение имеет создание ложных батарей, так как противник в первую очередь разведывает и засекает наши артиллерийские позиции, чтобы направить на них огонь артиллерии и пикирующих бомбардировщиков. Создание большого количества ложных батарей (из расчета на одну действительную две ложные на наиболее важных направлениях) дает возможность отвлечь противника от действительных батарей и обеспечить последним наиболее полное выполнение поставленных задач.

Следовательно, опыт боевых действий под Сталинградом свидетельствует о том, что вопросам оперативной маскировки должно уделяться самое пристальное внимание не только Верховным Командованием, но и командующими фронтами, армиями, командирами соединений и их штабами.

Успеху проведения мероприятий по оперативной маскировке способствует большая партийно-политическая работа в войсках, фронтовая и армейская печать, примерность коммунистов и комсомольцев, самоотверженность и героизм воинов.



Битва за Кавказ, продолжавшаяся около 15 месяцев, вошла в историю Великой Отечественной войны как сложный комплекс оборонительных и наступательных операций.

В ней принимали участие сухопутные войска, силы Черноморского флота, Азовской и Каспийской военных флотилий, авиация, партизаны. Советским войскам пришлось действовать в бескрайних степях, форсировать реки, вести бои на море и в воздухе, в лесах и горах.

Немецкое верховное командование разработало план непосредственного овладения Кавказом, получивший условное наименование «Эдельвейс». Суть его заключалась в том, чтобы окружить и уничтожить южнее и юго-восточнее Ростова войска Южного фронта, отошедшие за Дон, и овладеть Северным Кавказом. В дальнейшем намечалось одной группой войск овладеть Новороссийском и Туапсе, а другой — нефтеносными районами Грозного и Баку. Одновременно планировалось преодолеть Главный Кавказский хребет в его центральной части по перевалам и выйти в район Тбилиси, Кутанси, Сухуми.

Однако плану «Эдельвейс» не суждено было осуществиться. Наши войска выиграли битву за Кавказ.

Большое значение для достижения победы имела оперативная маскировка. Вот как описывает ее Маршал Советского Союза А. А. Гречко в своей книге «Битва за Кавказ» в период подготовки наступления Закавказского фронта в декабре 1942 г.:

«В Северной группе войск был создан ложный передний край обороны на Терском хребте, который подвергался многократным ударам авиации противника. Для дезориентировки противника о сосредоточении наших главных сил на станции Карбулах были сосредоточены 70 макетов танков, причем производилась погрузка этих «танков» на станциях Грозный и Серноводск. В районе Грозного действовал ложный аэродром с макетами самолетов и заправочных машин. Введенный в заблуждение противник подвергал интенсивным бомбовым ударам эти районы.

В Черноморской группе войск в ночь на 13 декабря 8-й отдельный инженерный батальон произвел имитацию расположения наших войск в районе юго-западнее горы Два Брата. Саперы зажгли костры, создавали шум моторов и повозок. В течение пяти дней противник упорно бомбил этот район с воздуха, обстреливал артиллерийским и минометным огнем»¹.

3 февраля командующий Черноморской группой приказал высадить морской десант вблизи Новороссийска, в районах Южной Озерейки и Станпчки, не дожидаясь выхода левофланговых частей 47-й армии на перевал Маркотх. Следует заметить, что решение о высадке морских

¹ А. А. Гречко. Битва за Кавказ. М., 1973, стр. 265—266.

десантов у Новороссийска было принято еще в ноябре 1942 г.

Основной десант в районе Южной Озерейки предполагалось высадить в составе трех стрелковых бригад и одного танкового батальона. Для дезориентировки противника и создания видимости высадки крупного десанта на широком фронте предусматривалась демонстрация высадки десантов в районах Анапы, Благовещенское, долины реки Сукко и мыса Железный Рог, что находится в 25 километрах южнее Тамани.

В состав демонстративного десанта, высаживаемого в район Станички, входил штурмовой отряд из 250 бойцов под командованием майора Ц. Л. Куникова.

Для проведения демонстративного десанта создавались отряд высадки в составе четырех сторожевых катеров, двух катеров-тральщиков, двух катеров ЗИС и группа прикрытия из одного сторожевого и двух торпедных катеров. Для усиления огневой мощи отряда высадки в его состав входил тральщик «Скумбрия», вооруженный реактивными установками. Командиром отряда высадки в районе Станички был назначен старший лейтенант Н. И. Сипягин¹.

Высадка демонстративного десанта обеспечивалась также двумя группами береговой артиллерии в составе семнадцати батарей калибра от 45 до 152 мм и шести батарей 120 мм минометов².

Подготовка десантной операции в районе Южная Озерейка, Станичка началась в январе 1943 г. одновременно с подготовкой к наступательной операции на Краснодарском направлении.

Разведка противника велась на широком фронте — от Новороссийска до Таманского полуострова. Это делалось для того, чтобы скрыть от врага районы высадки.

Несмотря на героические усилия бойцов и офицеров, отмечает Маршал Советского Союза А. А. Гречко, основная десантная операция в районе Южной Озерки сорвалась. Противник, укрытый в складках местности, не был подавлен и успел подтянуть резервы, построил большое количество огневых точек в местах вероятной высадки наших десантов, а наша разведка не вскрыла заранее эти огневые точки.

¹ А. А. Гречко. Битва за Кавказ, стр. 310.

² Там же.

К причинам неудач можно отнести и штормовые условия погоды, недостаточно четкое руководство операцией со стороны командующего фронтом и другие причины¹.

Иначе развернулись события в районе высадки демонстративного десанта в районе Станички. Его успех был

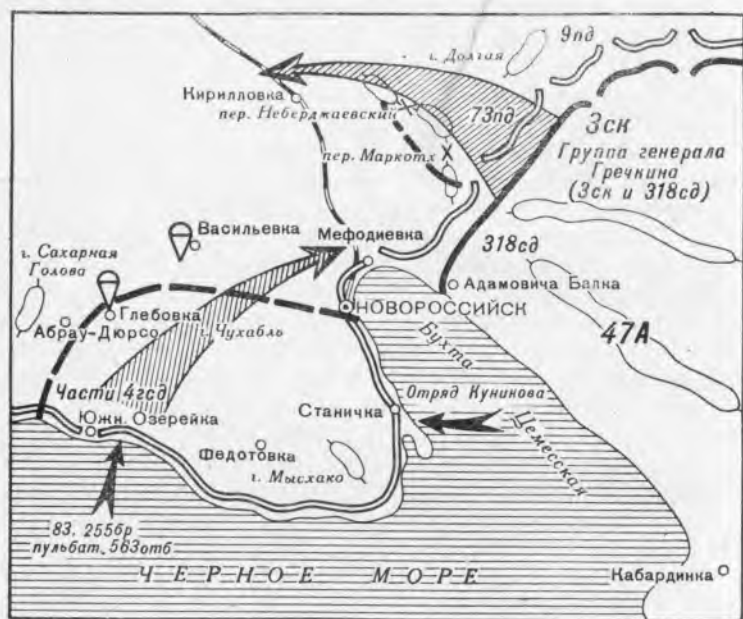

3. План Новоросийской операции

обеспечен внезапностью высадки и решительностью десантников, согласованностью между морской пехотой и сухопутными частями, своевременной поддержкой артиллерии, высоким морально-политическим состоянием десантников, твердым управлением частями.

Захват и удержание плацдарма на Малой земле способствовали освобождению Новоросийска.

С 9 по 16 сентября 1943 г. была проведена Новоросийская операция, успеху которой во многом способствовала оперативная маскировка войск.

Командующий Северо-Кавказским фронтом генерал И. Е. Петров категорически запретил всякую переписку

¹ А. А. Гречко. Битва за Кавказ, стр. 315.

о предстоящей десантной операции в Повороссийске. Все вопросы решались только при личных встречах соответствующих командиров и работников штабов. Документы переписывались от руки, и исполнители знакомились лишь с тем, что непосредственно их касалось.

Подготовка операции осуществлялась под видом подготовки к высадке десанта у Южной Озерейки, расположенной юго-западнее Новороссийска. Штаб фронта издал специальную директиву о проведении десантной операции в этом районе. В период подготовки усилилась разведка побережья Южной Озерейки¹.

Сюда неоднократно высаживались наши разведывательные группы. 13 августа командование провело на кораблях Черноморского флота военную игру, на которой отрабатывались вопросы высадки оперативного десанта на побережье Крыма. Перегруппировки, сосредоточение войск и плавучих средств проводились только ночью. Днем все тщательно маскировалось, а район Геленджикской бухты был надежно прикрыт от воздушной разведки противника².

Для дезориентирования немецко-фашистского командования 56-я и 9-я армии провели частные операции с целью улучшения своего тактического положения. Они приковали внимание противника к центральному и северному участку Голубой линии. Закавказский и Северо-Кавказский фронты впервые широко осуществили мероприятия по дезориентированию противника действиями сухопутных войск совместно с Черноморским флотом.

* * *

Большую роль сыграла маскировка войск Воронежского фронта в Острогоско-Россошанской операции. По распоряжению штаба фронта 40-я армия генерала К. С. Москаленко должна была с 7 по 20 декабря имитировать сосредоточение войск и подготовку к переходу в наступление со сторожевского плацдарма в направлении Коротояки и из района железнодорожной станции Свобода.

Выполняя поставленную задачу, войска армии создали

¹ А. А. Гречко. Битва за Кавказ, стр. 412.

² ОЦВМА, ф. 10, д. 34577, лл. 18, 19.

видимость работ по проделыванию проходов в проволочных заграждениях и размишиванию местности в полосе ложного прорыва, накапливания крупных сил для наступления, выполнения рекогносцировочных мероприятий командным составом, усиленной подготовки дорог и т. д.¹. Последующие события показали, что противник был введен в заблуждение: стал чаще и интенсивнее вести огонь по войскам армии, усилил наблюдение за сторожевским плацдармом, не снимал соединения и части с этого участка фронта. В результате войска, действовавшие на другом направлении, успешно завершили свою операцию, начатую 16 декабря 1942 г.

40-я армия перешла в наступление 12 января 1943 г. со сторожевского плацдарма, что оказалось совершенно неожиданным для врага. Этому способствовали мероприятия по оперативной маскировке, проведенные уже после 16 декабря. Противник был вторично обманут. Он решил, что 40-я армия будет наступать не со сторожевского плацдарма, а в районе Воронежа, где демонстрировалось оживленное движение войск и боевой техники, строились дополнительные ледовые переправы на Дону и т. д.

В выполнении этого плана дезинформации, составленного штабом армии, участвовали запасной полк, вторые эшелоны дивизий и армейские резервы. Им неоднократно приходилось двигаться днем к фронту, а ночью обратно, демонстрируя сосредоточение крупных сил.

В результате тщательно осуществленной оперативной маскировки была достигнута внезапность, способствовавшая успеху операции.

Успешно проводилась оперативная маскировка и в масштабе фронта.

«Чтобы скрыть замысел операции и ввести фашистов в заблуждение, — пишет бывший командующий Воронежским фронтом Маршал Советского Союза Ф. И. Голиков, — мы провели ряд мероприятий. План дезинформации включал: ложные перегруппировки войск на ослабленные участки; подвоз и выгрузку ремонтных танков и макетов их на железнодорожные станции, прилегавшие к массивным участкам; массовые демонстрации подхода к переднему краю этих участков лыжных частей и проведение с ними тактических учений; показ усиления артиллерии на этих

¹ Архив МО СССР, ф. 203, оп. 2843, д. 7, л. 209.

участках путем широкого применения «кочующих» орудий, батарей и дивизионов, включая калибры 152 и 203 мм и реактивные установки М-13 и М-20; проведение ложных рекогносцировок; «потерю» директив и листовок с задачами наступления на Воронеж и Павловск; активный маневр радиосредствами во всей полосе фронта; расчистку дорог на ложных направлениях; движение в дневное время войсковых колонн к пассивным участкам и т. д.

Нашей целью было показать противнику, что свои пассивные участки обороны мы не только не ослабляем, а, наоборот, усиливаем и замысливаем здесь активные действия.

В то же время мы осуществляли тщательную маскировку ударных группировок. Почти всем соединениям, назначенным в состав ударных групп, пришлось совершить трудные марши на расстояние 200—350 километров. В светлое время они шли по дорогам, выведшим к пассивным участкам предстоящего наступления, а в ночное время — по дорогам, которые вели в районы действительного сосредоточения. В этом общем потоке находились и части, не участвовавшие в наступлении. Они служили лишь целям дезинформации: днем шли к переднему краю, а ночью уходили обратно. И так по нескольку раз.

К сказанному нужно добавить, что наши слабые силы, находившиеся на пассивных участках, в целом ряде пунктов проводили демонстративные наступательные действия. Так, 270-я стрелковая дивизия, занимая 65-километровый фронт, наносила удар по альпийскому корпусу одновременно с 3-й танковой армией. Демонстративные наступательные действия вели наши подразделения и со стороны станции Лиски. Все это, вместе взятое, позволило нам окончательно ввести врага в заблуждение в отношении наших намерений»¹.

Так, командир 3-й альпийской итальянской дивизии бригадный генерал Геканьо позднее признавал: «О состоянии русских войск, о боевом составе, о качестве их обороны мы были очень плохо осведомлены, вернее, мы ничего не знали. Мы не предполагали, что русские готовят наступление, и поэтому не обращали особого внимания на эти важные вопросы»².

¹ «Военно-исторический журнал», 1973, № 1, стр. 64—65.

² История Великой Отечественной войны Советского Союза 1941—1945, т. 3, стр. 99—100.

Историческая битва под Курском явилась одним из важнейших и решающих событий Великой Отечественной и всей второй мировой войны. Около 50 дней длились ожесточенные бои к югу и северу от Курска. В этой битве провалилась последняя попытка врага вернуть потерянную стратегическую инициативу и взять реванш за Сталинград. Гитлеровское командование вынуждено было окончательно отказаться от наступления и перейти к стратегической обороне. Для всех стало очевидным, что фашистская Германия поставлена перед неизбежным разгромом.

Победа на Курской дуге продемонстрировала перед всем миром возросшее могущество Вооруженных Сил Советского Союза, превосходство советского военного искусства.

В успешном завершении Курской битвы большую роль сыграла оперативная маскировка войск. В отличие от битв под Москвой и Сталинградом она проводилась в более благоприятной обстановке — при наличии превосходства наших войск и стратегической инициативы, а также большого количества времени на подготовку операции.

Ставка ВГК, Генеральный штаб, командующие фронтами, армиями, штабы принимали все меры для скрытия подготовки операции и обмана противника. С этой целью в войска направлялись различные директивы, приказы, распоряжения и инструкции; изучался опыт Московской и Сталинградской битв, а также Боевой устав пехоты 1942 г. и проект Полевого устава 1943 г., в которых маскировке войск уделялось большое внимание. Штабы Центрального, Воронежского и Степного фронтов разработали обстоятельные планы оперативной маскировки. В них предусматривались мероприятия, обеспечивающие скрытность подготовки операции, организация показа ложных районов сосредоточения и подготовки исходного положения войск, создание ложных радиосетей и узлов связи, развертывание ложных аэроузлов и сосредоточение на них ложных групп авиации, распространение ложных слухов в прифронтовой полосе и в тылу врага.

Особое внимание уделялось маскировке оборонительных сооружений и резервов, расположенных в оперативной зоне, скрытности всех мероприятий по контрподго-

товке, маскировке командных пунктов, системы связи и управления.

Были приняты меры по организации радиомаскировки. Чтобы не дать противнику возможности раскрыть группировку войск по реке Северский Донец, радиосредства работали только на прием. Проверка радиосвязи в армиях и корпусах проводилась короткими радиосигналами, передаваемыми в течение 10—15 секунд главной радиостанцией. Подтверждение о слышимости принятых радиосигналов радиостанциями подчиненных штабов передавалось по проводам. Радиосигналы для каждой радиостанции менялись ежедневно. Смена волн производилась пять раз в месяц, позывных — каждый день¹.

В июне 1943 г., когда соединения 69-й армии должны были сменить части 7-й гвардейской армии, в целях скрытия производимой перегруппировки радиоданные 7-й гвардейской армии были полностью переданы 69-й армии². Принимались меры к тому, чтобы скрытно подготовить части и соединения к отражению удара противника.

Всю корреспонденцию оперативного порядка штабы армий и корпусов адресовали начальнику штаба фронта, который после вскрытия ее определял, где поступивший документ хранить и кому над ним разрешить работать.

В июне — июле 1943 г. противник, готовясь к летнему наступлению, проводил интенсивную авиаразведку в полосе нашей обороны, чтобы определить ее слабые места и выявить районы сосредоточения войск, базы, аэродромы. Это потребовало от командующих фронтами и армиями принять меры по введению противника в заблуждение. С этой целью только на Воронежском фронте под руководством начальника инженерных войск генерала Ю. В. Борзиловского было изготовлено 220 различных типов макетов самолетов и 829 макетов танков³.

Представители штаба фронта во 2-й воздушной армии провели совместную рекогносцировку и наметили места оборудования 15 ложных аэродромов. На ложных аэродромах, располагавшихся от действительных на расстоянии от 4 до 7 километров, были установлены макеты штурмовиков и истребителей, построены ложные наблюдательные вышки, самолетоукрытия, автомашины, зенитные орудия.

¹ Архив МО СССР, ф. 240, оп. 2779, д. 448, л. 21.

² Там же.

³ Архив МО СССР, ф. 236, оп. 2698, д. 812, лл. 126, 127.

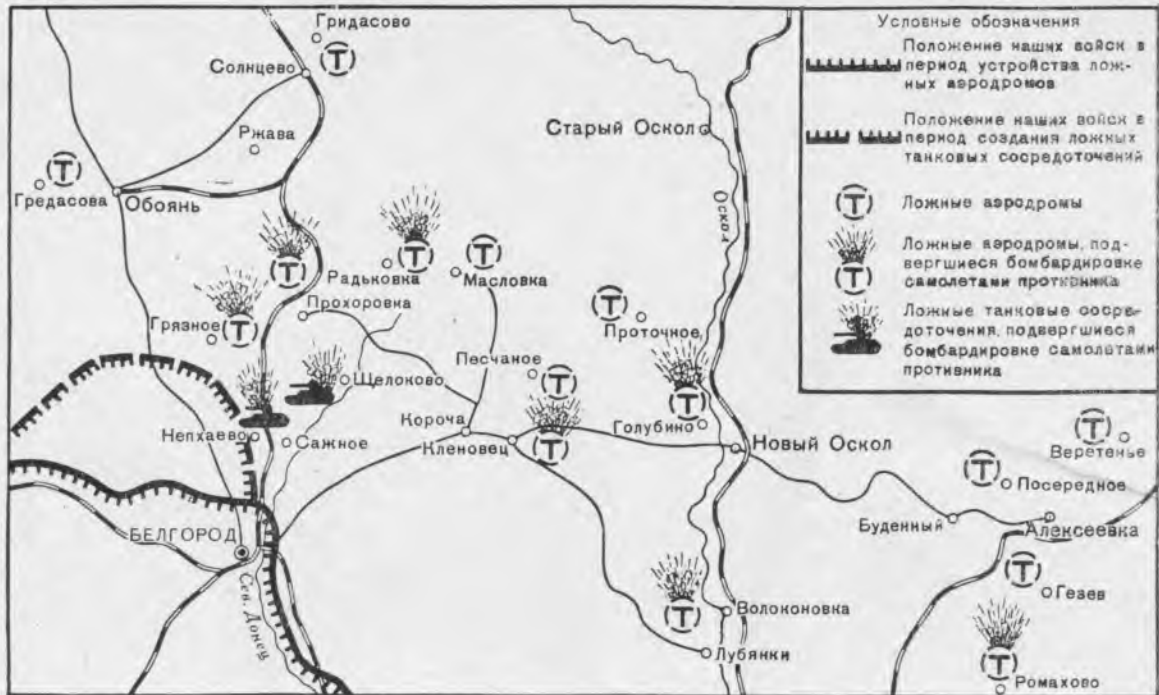

4. Расположение ложных аэродромов и танковых частей в полосе обороны войск Воронежского фронта (июнь — июль 1943 г.)

Установку макетов самолетов и постройку ложных сооружений производила 5-я инженерно-минная бригада РКК под командованием подполковника Столярова. Противник был дезориентирован. Его авиация девять раз бомбила ложные аэродромы.

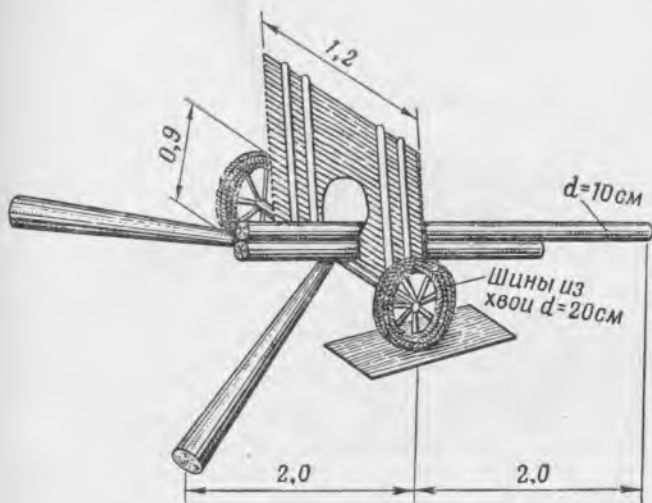

Макет 45-мм противотанкового орудия

Для оборудования макетов ложных танков и орудий применялись подручные материалы — деревья, хворост, земля. На изготовление макета танка требовалось около 160 погонных метров жердей, 450 граммов 1,5-мм проволоки, 38 кв. метров хвороста; команда из пяти человек устанавливала макет за 30 минут. На изготовление макета 76-мм пушки расходовалось 17 погонных метров жердей, около 4 кв. метров хвороста, 200 граммов шпагата или лыка. Два бойца собирали макет за 10 минут.

В районах ложного сосредоточения войск имитировалось движение автомашин и танков, передвигались макеты, что усиливало видимость подготовки наших частей к наступлению.

В некоторых армиях перед первой позицией обороны создавался ложный передний край. Это делалось для того, чтобы заставить противника впустую провести артиллерийскую и авиационную подготовку перед наступле-

нием и тем самым уменьшить потери в личном составе и вооружении обороняющихся, сорвать вражескую атаку.

Сосредоточение войск в исходном положении, перегруппировка, передача боевых участков проводились только ночью, а днем велись подготовительные работы — прошивались маршруты, ставились указатели, высылались

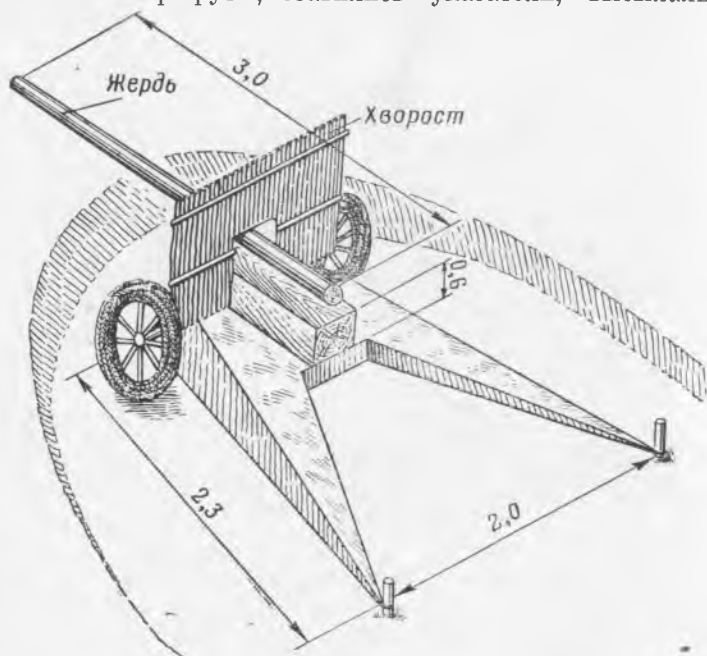

Макет 76-мм орудия

проводники. С рассветом всякое движение прекращалось, в исключительных случаях разрешалось передвижение небольших групп и отдельных автомашин.

Работы по отрывке и оборудованию огневых позиций производились также ночью, за двое суток до их занятия. Минные поля маскировались под фон местности. Проволочные заграждения устанавливались в местах, обеспечивающих достаточную скрытность: в бурьяне, кустарнике, между деревьев.

Боевая техника бронетанковых и механизированных войск располагалась рассредоточенно, в непосредственной близости к строениям, тень от которых скрывала машины.

Личному составу запрещалось ночью включать фары машин, разводить костры и вообще пользоваться огнем. Для контроля за соблюдением светомаскировки штабы назначали своих представителей.

Телеграфно-телефонные узлы связисты размещали в скрытых от наблюдения местах — в населенных пунктах, лесах и зарывали в землю. Линии, подходящие к узлу связи, проводились по специально выкопанным траншеям (ровикам) на колышках. Траншеи маскировались под цвет местности. В районах расположения узлов связи скопление людей и транспорта не разрешалось.

Железнодорожные перевозки, как правило, осуществлялись ночью, в ненастье, разгрузка эшелонов проводилась на подходах к станциям. Армейские полевые склады размещались в лесах, оврагах и небольших, не привлекающих внимания воздушной разведки противника населенных пунктах. На подъездных путях к складам выставлялись посты регулирования движения автотранспорта. В населенных пунктах для маскировки машин у жилых домов оборудовались павесы из соломы или камыша.

Большое внимание уделялось устройству ложных инженерных сооружений. Так, например, в 38-й армии было построено 283 различных ложных сооружения (55 дзотов, 92 стрелковых окопа, 96 пулеметных площадок, 15 окопов для противотанковых ружей и другие) ¹.

Командование фронтами и армиями обращало особое внимание на маскировку пунктов управления. Так, командующий 65-й армией Центрального фронта генерал П. И. Батов приказом от 15 мая 1943 г. запретил штабным работникам армии принимать на командном пункте офицеров, прибывших из частей, за исключением командиров дивизий, их заместителей и начальников штабов соединений. Начальникам управлений и отделов вменялось в обязанность иметь своих представителей в деревне, находившейся поблизости от КП, которые должны были решать все вопросы с вызванными из войск лицами. В районе расположения командного пункта днем запрещалось движение даже небольших групп людей и всех видов транспорта, а в ночное время — автомашин с зажженными фарами и без специальных пропусков ².

¹ Архив МО СССР, ф. 236, оп. 2698, д. 812, л. 92.

² Архив МО СССР, ф. 422, оп. 10496, д. 82, л. 75.

В мае 1943 г. командующий войсками 6-й гвардейской армии Ворожежского фронта генерал П. М. Чистяков потребовал от подчиненных частей развернуть в полках и дивизионах систему ложных наблюдательных пунктов, на которых должны находиться хорошо проинструктированные разведчики¹.

Большая работа по маскировке расположения войск, оборонительных рубежей и объектов тыла была проведена в Стенном фронте, соединения и части которого занимали рубеж обороны в 200—250 километрах от линии непосредственного соприкосновения с противником.

В директиве командующего фронтом генерала И. С. Копева от 5 июля 1943 г. указывалось, что из-за недооценки маскировки и неумения применять ее в соответствии с местностью противник легко распознает расположение наших некоторых войсковых соединений, штабов, складов, оборонительных рубежей, переправ, аэродромов, других объектов и подвергает их бомбардировке.

Войска редко и неумело применяют ложные объекты для того, чтобы ввести противника в заблуждение и снизить эффективность его бомбометания. Там, где маскировке уделяется должное внимание, налеты вражеской авиации приносят значительно меньший ущерб.

Директива требовала от командармов и командиров корпусов улучшить маскировку войск, оборонительных рубежей, различного рода складов и других важных объектов армейского значения; для введения противника в заблуждение и скрытия истинного расположения войск и крупных объектов разработать подробные планы оперативной маскировки. В планах предусмотреть маскировку войск в местах их постоянной дислокации, создание ложных объектов, станций снабжения, различных складов, оборонительных рубежей, изготовление макетов танков, автомашин и другой материальной части.

На распорядительной станции округа и станциях снабжения разработать планы вывода транспорта в период угрозы воздушного нападения и планы ликвидации последствий палетов. Для имитации противовоздушной обороны ложных объектов сооружать ложные позиции, использовать кочующие зенитные взводы и батареи.

¹ Архив МО СССР, ф. 335, оп. 5122, д. 103, л. 242.

Командующий фронтом потребовал немедленно приступить к реализации маскировочных мероприятий¹.

Большое внимание уделялось организации и проведению рекогносцировки местности для определения маскировочной емкости естественных укрытий. В указаниях начальника инженерных войск Степного военного округа полковника А. Д. Цирлина от 18 мая 1943 г. говорилось, что для правильного и грамотного использования естественных укрытий (при размещении войск) необходимо установить, какое количество войск может разместиться в этих укрытиях, то есть определить маскировочную емкость, а для этого необходимо проводить рекогносцировку.

На рекогносцировке следует определить характер естественных укрытий в избранных районах, возможность размещения войск в естественных укрытиях, наличие подручных маскировочных материалов (вид, количество и качество материала, отдаленность его от дорог, удобство заготовки и доставки к районам сосредоточения и дорогам), специфические особенности района (количество населенных пунктов, домов, жителей и т. д.).

В каждой армии следует создавать несколько рекогносцировочных групп, состоящих из представителя штаба инженерных войск (начальник группы), общевойсковых командиров, артиллеристов и танкистов.

Для определения маскировочной емкости естественных укрытий в указаниях приводились следующие нормы.

В каждом доме населенного пункта сельского типа может быть размещено 10—15 человек; на квадратном километре леса средней густоты или высокого кустарника — 2500 человек или до 800 всадников; во дворе жилой постройки один танк (автомашина, орудие, парная повозка с лошадьми); на квадратном километре леса — до 300 танков (автомашин, орудий, повозок)².

В разгар немецко-фашистского наступления севернее Белгорода командование Воронежского фронта поставило перед штабом инженерных войск задачу имитировать расположение танковых войск в районе Сажное, откуда уходили на другой участок фронта соединения 2-го гвардейского танкового корпуса, и убедить противника в не-

¹ Архив МО СССР, ф. 240, оп. 2797, д. 14, лл. 1, 2.

² Архив МО СССР, ф. 240, оп. 2797, д. 33, лл. 2, 3.

изменности дислокации корпуса. Выполнение этой задачи было возложено на представителя штаба инженерных войск капитана Киселева, в распоряжение которого поступила команда саперов (35 человек) из 5-й инженерно-минной бригады. 9—12 июля было установлено 105 макетов, из них Т-34 — 74 и Т-70 — 31.

Никаких специальных средств «оживления» не выделялось, поэтому следы танковых гусениц прокладывались вручную путем срезания дерна на ширину трака. Макеты устанавливались на опушках небольших лесов, а в глубине лесов днем и ночью разводились костры. При появлении самолета противника «танки», стоявшие на дорогах, перемещались на 100—200 метров вперед или назад, часть их (25 процентов) передвигалась один раз в день. В течение первых трех суток самолеты противника три-четыре раза в день появлялись над районом ложного сосредоточения, а в ночь на 12 июля сбросили 18 бомб. Утром 12 июля, когда противник, прорвав нашу оборону, обошел район ложного сосредоточения, работы прекратились: враг начал интенсивно обстреливать и бомбить район, почти все макеты танков были разрушены.

Действия противника подтвердили, что его авиационная разведка обнаружила скопление макетов танков и приняла их за действительные. К этому времени 2-й гвардейский танковый корпус отошел от этого района на 20—30 километров¹. Противник был введен в заблуждение, а удар танкового корпуса на другом участке фронта оказался внезапным для врага.

Таким образом, мероприятия по оперативной маскировке, проведенные во фронтах и армиях, дали положительные результаты. Немецко-фашистское командование не смогло раскрыть состав и группировку советских войск на Курской дуге. Мощные удары сухопутных сил и авиации врага не достигли желаемых результатов. Маскировка во многом сократила потери в наших частях и соединениях.

О том, что гитлеровское командование не разгадало оперативную маскировку, свидетельствуют высказывания немецких генералов. «Мы слишком мало знали до начала наступления об укреплениях русских в этом районе (Обоянь и Короча. — М. В.), — писал командир 19-й танковой

¹ Архив МО СССР, ф. 236, оп. 2698, д. 812, л. 148.

дивизии генерал Г. Шмидт. — Мы не предполагали здесь и четвертой части того, с чем нам пришлось встретиться...»¹. Генерал Ф. Меллентин, анализируя операцию «Цитадель», отмечал: «Прорыв в самом начале наступления русских позиций, прикрытых мощными минными полями, оказался для нас более трудным, чем мы предполагали. Неприятной неожиданностью для нас явились и ужасные контратаки, в которых принимали участие крупные массы живой силы и техники... Следует еще раз подчеркнуть искуснейшую маскировку русских. Ни одного минного поля, ни одного противотанкового района не удавалось обнаружить до тех пор, пока не подрывался на mine первый танк или не открывало огонь первое русское противотанковое орудие»².

Опыт оборонительных сражений под Курском показал, что успешные действия войск во многом зависят от того, как своевременно, целеустремленно, тщательно и широко проводились мероприятия по оперативной маскировке.

При принятии решения на операцию (бой) следует проводить маскировочную рекогносцировку.

Для скрытного расположения войск и штабов целесообразно использовать боковые отроги и промоины, а не основные русла оврагов и балок, так как последние резко выражены на местности и картах и, следовательно, более всего привлекают внимание воздушной разведки противника. Хорошо замаскироваться можно и на равнине с густым травянистым покровом, на которой нет ярко выраженных ориентиров. Во всех случаях личный состав должен располагаться в блиндажах, землянках, щелях, тщательно маскируемых под фон местности.

При заблаговременном строительстве оборонительных рубежей и различных фортификационных сооружений маскировку их необходимо проводить безотлагательно, исходя из наличия времени, учитывая характер местности, время года и погоду.

Даже простейшие приемы маскировки (одерновка, подсев, посадка различной растительности и т. п.) при строгом соблюдении личным составом маскировочной дис-

¹ Цит. по: Б. Г. Соловьев. Вермахт на пути к гибели. М., 1973, стр. 249.

² Ф. Меллентин. Танковые сражения. 1939—1945 гг. М., 1957, стр. 198, 199.

циплины позволяют скрыть действия войск от наблюдения противника.

Эффективными приемами маскировки являются: создание ложных районов сосредоточения войск и боевой техники, сооружение артиллерийских и минометных позиций, рубежей обороны, аэродромов, имитация переброски частей и соединений.

При этом все ложные объекты следует тщательно готовить и умело «оживлять», а в случае обнаружения противником менять их месторасположение.

Опыт оборонительных боев под Курском показал, что командование фронтов и армий в недостаточной степени использовало авиацию для контроля за маскировкой войск.

* * *

В контрнаступлении советских войск под Курском оперативная маскировка поднялась на качественно новую ступень.

Еще 13 февраля 1943 г. штаб инженерных войск Красной Армии издал директиву о проведении более тщательной маскировки войск при подготовке и осуществлении наступательных операций, а 10 мая предложил Центральному, Воронежскому и Степному фронтам провести по этому вопросу штабные военные игры с привлечением командармов, их штабов, командующих родами войск¹.

Готовясь к предстоящему наступлению, штабы фронтов и армий разработали планы оперативной маскировки. В плане указывались общая цель (замысел), мероприятия по маскировке, силы и средства для их осуществления, сроки исполнения, кто, когда и как контролирует выполнение плана.

Во всех армиях для скрытия войск в районах сосредоточения использовались естественные маски (дома, постройки, леса, рельеф местности и т. п.), табельные и подручные средства, искусственные маски, строго соблюдались правила маскировочной дисциплины. Наряду с этим создавались ложные районы расположения и сосредоточения живой силы и техники, устраивались различные макеты и сооружения.

¹ Архив МО СССР, ф. 244, оп. 3002, д. 57, л. 136.

При нахождении войск в населенных пунктах не допускалось скопление людей, особенно возле кухонь, столовых, а также штабов. Движение строем разрешалось только по ночам.

Во всех зданиях, занимаемых личным составом, окна закрывались фанерой, темной плотной бумагой или склеенными в четыре слоя газетами. Прибытие и расположение войск в населенном пункте производилось в основном в темное время суток.

Фортификационные сооружения, особенно огневые позиции зенитной артиллерии, тщательно маскировались от воздушного наблюдения.

В лесах войска располагались обычно вдоль дорог и лесных троп. Материальная часть укрывалась под кроной деревьев и маскировалась дополнительно индивидуальными средствами и подручными материалами.

В каждом корпусе оборудовалось не менее трех ложных районов сосредоточения танков (до батальона каждый), а в дивизии — 10 ложных артиллерийских позиций¹.

Для имитации железнодорожных перевозок на отдельных участках перегонялись пустые вагоны и платформы. Движение войск по грунтовым дорогам совершалось ночью и в условиях плохой видимости, а при острой необходимости — и в светлое время, по лишь рассредоточенно, мелкими подразделениями.

На реках Северский Донец и Оскол было построено 22 подводных моста (верхнее строение их размещалось на 20—30 сантиметров ниже поверхности воды). Этим достигалось сокрытие мостов от наблюдения противника. Маскировка переправ производилась также имитацией их разрушения. Наплавные мосты днем разводились и укрывались у берегов.

В большом количестве создавались ложные мосты и переправы. Из восьми ложных мостов, построенных через Северский Донец, четыре неоднократно подвергались артиллерийскому обстрелу. Имитация работ по восстановлению разрушенных мостов установкой на них чучел, которые периодически переставлялись, также вынуждала противника тратить впустую боеприпасы².

¹ Архив МО СССР, ф. 292, оп. 6866, д. 2, л. 120.

² Архив МО СССР, ф. 243, оп. 2939, д. 536, л. 5.

На командных пунктах отделы и управления штабов располагались по возможности рассредоточенно, в нескольких населенных пунктах. Хозяйственное обеспечение штабов, связанное с автоперевозками, производилось ночью и в условиях плохой видимости. Движение транспорта сокращалось до минимума и разрешалось только по определенным дорогам (улицам). Все создаваемые сооружения (землянки, блиндажи и т. п.) на КП, расположенных в населенных пунктах, вписывались в фон дворов и приусадебных участков. Маскировка КП в балках, оврагах производилась перекрытием оврага сетями с вплетением в них подручных маскировочных материалов под фон местности.

Телефонные и телеграфные линии прокладывались по тенивым сторонам улиц, оврагам, кустарникам, а при возможности закапывались в землю.

Широкое применение маскирующих дымов не только способствовало успешному выполнению боевых задач, но и значительно сокращало потери в живой силе и технике. Так, например, 17 июля при форсировании Северского Донца в районе Белой Горы 279-й стрелковой дивизией были поставлены дымзавесы в трех пунктах с целью прикрыть переправу подразделений от наблюдения противника с противоположного берега, ослепить вражеские огневые точки и дать возможность штурмовым группам подойти к ним на расстояние броска гранаты и в двух пунктах — отвлечь огонь гитлеровцев от действительной переправы.

По всем рубежам дымопуска противник открыл интенсивный артиллерийско-минометный и пулеметный огонь. Однако под прикрытием дымов части дивизии при незначительных потерях успешно форсировали Северский Донец и закрепились на западном берегу.

17 июля при форсировании Северского Донца 61-й гвардейской стрелковой дивизией в районе Пришиба была поднята дымзавеса на фронте 200 метров (продолжительностью 2 часа) с целью задымить реку и этим создать видимость форсирования ее излучины с флангов.

Враг открыл интенсивный артиллерийский, минометный и пулеметный огонь по рубежу дымопуска (за 2 часа он израсходовал до 800 мин и снарядов), а по пункту действительной переправы вел незначительный огонь. Ди-

визия успешно форсировала реку и закрепилась на ее правом берегу.

Большую роль в успешном осуществлении контрнаступления на белгородско-харьковском направлении сыграла маскировочная операция, имитирующая сосредоточение общевойсковой и танковой армий. Они проводились командованием Воронежского фронта в полосе 38-й армии



5. Замысел оперативной маскировки войск Воронежского фронта (28 июля — 6 августа 1943 г.)

и в районе Снагость, Беловоды, Суджа. Главный удар наносился на левом крыле фронта силами двух общевойсковых и двух танковых армий в общем направлении на Богодухов.

Перед инженерными частями была поставлена задача: построить из подручных материалов 215 разборных макетов артиллерийских орудий (80 — 76-мм, 88 — 122-мм, 44 — 152-мм, 3 — 203-мм); установить 250 макетов танков (130 — Т-34 и 120 — Т-70), доставленных по железной дороге на станцию Локинская; «оживить» районы сосредоточения и станции выгрузки.

Имитация сосредоточения частей и соединений общевойсковой армии осуществлялась двумя полками 340-й стрелковой дивизии. Они вместе с приданной артиллерией по разработанному плану совершали дневные марши в районы ложного сосредоточения, где останавливались на отдых, отрывали окна и щели. Ночью подразделения возвращались назад.

Кроме того, отдел военных сообщений штаба 38-й армии выделил специальный поезд-летучку, который ежедневно прибывал на станцию Локниская, а ночью возвращался на станцию Деревеньки. На поезде находились зенитные пулеметы — их расчеты во время налетов авиации вели огонь по самолетам противника. На станции Локниская производилась выгрузка ящиков из-под боеприпасов, их укладывали штабелями вдоль железнодорожного пути и не маскировали. Там же был разгружен эшелон с макетами танков, которые перевозились на автомашинах.

Когда же на горизонте появлялись вражеские самолеты и на станции не было поездов, маскировщики 22-й отдельной маскировочной роты поднимали дымовую завесу, якобы для скрытия важных грузов¹.

Макеты артиллерийских орудий и чучела солдат были изготовлены саперами 268-го отдельного армейского инженерного батальона и 32-й отдельной минно-инженерной роты. Всего работало 180 человек. Руководил ими командир 268-го отдельного армейского инженерного батальона капитан Цицишвили.

Четыре группы изготавливали детали макетов орудий определенного калибра, а пятая — чучела. Каждый сапер в группе занимался одной деталью. Макеты перевозились к месту установки в разобранном виде на автомашинах. Такая организация работ позволила добиться высокой производительности труда и закончить их в срок. Макеты танков прибыли железнодорожным транспортом в готовом виде.

После установки ложные танки и орудия маскировались так, чтобы скрыть все недостаточно хорошо воспроизведенные детали, могущие выдать ложность объекта. «Орудия» в большинстве случаев ставились в готовые окопы.

¹ Архив МО СССР, ф. 243, оп. 2900, д. 146, лл. 157, 158.

Бомбардировочная и разведывательная авиация противника сделала 244 самолето-пролета и сбросила в район ложного сосредоточения 120 тонн бомб, в то время как наши войска, выдвигавшиеся для нанесения удара, воздушному нападению почти не подвергались. В полосу 38-й армии, то есть на направление ложного удара, гитлеровцы перебросили две дивизии (7-ю танковую и 7-ю пехотную)¹.

Следовательно, вражеская разведка была обманута, а немецко-фашистское командование дезориентировано относительно группировки наших войск и действительных намерений. Наступление Красной Армии на Белгород оказалось для противника неожиданным. Только 5 августа, когда наши войска уже прорвали вражескую оборону в районе Томаровки, гитлеровцы перебросили туда авиацию. Но было уже поздно. Для советских войск создались благоприятные условия, чтобы завершить полный разгром врага.

Важное значение для контрнаступления на Курской дуге имело проведение Ставкой ВГК активных действий войск на других участках советско-германского фронта. В середине августа одновременно действовало восемь наших фронтов. Это распыляло силы противника, и он не мог сорвать контрнаступления советских войск под Курском.

Таким образом, проведением мероприятий по оперативной маскировке в период подготовки контрнаступления советскому командованию удалось создать у противника ложное представление о наших силах, намерениях и замыслах. «Сила и прежде всего пробивная мощь начавшегося 12 июля русского контрнаступления на северном и восточном участках Орловской дуги оказалась для нас жестокой внезапностью... В сущности, непостижимо, что русские оказались способны летом осуществить наступление, и к тому же с таким успехом»², — писал бывший офицер штаба группы армий «Центр» Г. Гакенхольц.

«...Мы ни в коем случае не ожидали, — говорил фельдмаршал Кейтель, — что Красная Армия не только готова к отражению нашего удара, но и сама обладает до-

¹ Архив МО СССР, ф. 69, оп. 260662, д. 4, л. 118.

² "Wehrwissenschaftliche Rundschau", 1963, № 10, S. 599.

статочными резервами, чтобы перейти в мощное контрнаступление»¹.

Эффективность наших маскировочных мероприятий подтверждается рядом документов противника. Так, в справке «Оценка обстановки перед фронтом группы армий «Юг» и «Центр», составленной отделом по изучению армий Востока генерального штаба сухопутных войск немецкой армии 1 июля 1943 г., отмечалось: «В течение последних месяцев Красная Армия перешла к еще большей маскировке своей радиосвязи. После того как уже в начале этого года стало невозможно определение номеров соединений из русских секретных радиопередач, с некоторого времени произошло еще большее ограничение радиопередач, в особенности из подвижных соединений, находящихся в резерве... В связи с этим уже нельзя точно установить постоянные изменения в обстановке противника»².

Даже разведка боем, проведенная по указанию Ставки войсками Западного и Брянского фронтов, не вызвала опасений немецко-фашистского командования. Противник воспринял ее как неудачную попытку прощупать крепость немецкой обороны, и это притупило его бдительность. В ставке Гитлера расценили действия передовых батальонов как частные, сковывающие, направленные на то, «чтобы имеющиеся на Орловской дуге резервы удерживать от ввода в наступление на Курск»³.

Опыт контрнаступления советских войск показал, что успех операции во многом зависит от скрытной подготовки ее. Надо хранить в тайне замысел операции, вводить противника в заблуждение относительно характера предстоящих действий своих войск, скрытно производить перегруппировки, сосредоточение частей и соединений.

Все мероприятия по оперативной маскировке должны вытекать из замысла операции и составлять неотъемлемую часть решения командующего фронтом (армией) и плана операции.

При организации наступления каждый командир должен иметь глубоко продуманный план маскировки и обмана противника. Методы и приемы дезинформации врага

¹ «Военно-исторический журнал», 1961, № 9, стр. 85.

² Цит. по: Б. Г. Соловьев. Вермахт на пути к гибели, стр. 254.

³ Там же, стр. 252.

следует разнообразить, проявляя при этом изобретательность.

Для обозначения ложного района сосредоточения стрелковой дивизии и танкового корпуса, как показал опыт, целесообразно выделить стрелковую и танковую роты, артиллерийскую батарею, десяток автомашин, 20—30 макетов орудий, 60—80 макетов автомашин и 10—12 макетов кухонь.

Подход войск, занятие исходного положения, развертывание артиллерии должны производиться ночью, с соблюдением строгой световой и звуковой маскировочной дисциплины.

На участках фронта, удаленных от направления главного удара, необходимо организовать ложный подход войск, работу радиостанций, поиски разведчиков, сооружать ложные батареи, устанавливать макеты автомашин, прокладывать колеи новых дорог, имитировать сосредоточение танков, усиленную деятельность разведывательной авиации.

* * *

Разгром немецко-фашистских войск на Курской дуге еще больше изменил соотношение сил на советско-германском фронте в пользу Советских Вооруженных Сил.

Гитлеровское верховное командование вынуждено было перейти к обороне по всему фронту. Фашистское руководство стремилось любыми путями удержаться на Украине, и особенно в Донбассе. «Оставление Донбасса и Центральной Украины, — подчеркивал Кейтель, — повлечет за собой утрату важнейших аэродромов, большие потери в продуктах питания, угле, энергетических ресурсах, сырье»¹. Наибольшее значение придавалось мощным укреплениям на высоком правом берегу Днепра, которые, по расчетам гитлеровцев, должны были стать непреодолимым барьером для советских войск.

Но ничто уже не могло остановить могучего натиска Советских Вооруженных Сил. Оснащенная новой боевой техникой, которую непрерывным потоком слали на фронт труженики тыла, Советская Армия безостановочно гнала врага на запад.

¹ Цит. по: Д. М. Прюэктор. Агрессия и катастрофа. М., 1972, стр. 546.

В конце сентября 1943 г. войска Центрального, Воронежского, Степного и Юго-Западного фронтов, преследуя отходящего противника, вышли на широком фронте к Днепру. Необходимость быстрого форсирования Днепра с меньшими потерями потребовала широкого проведения

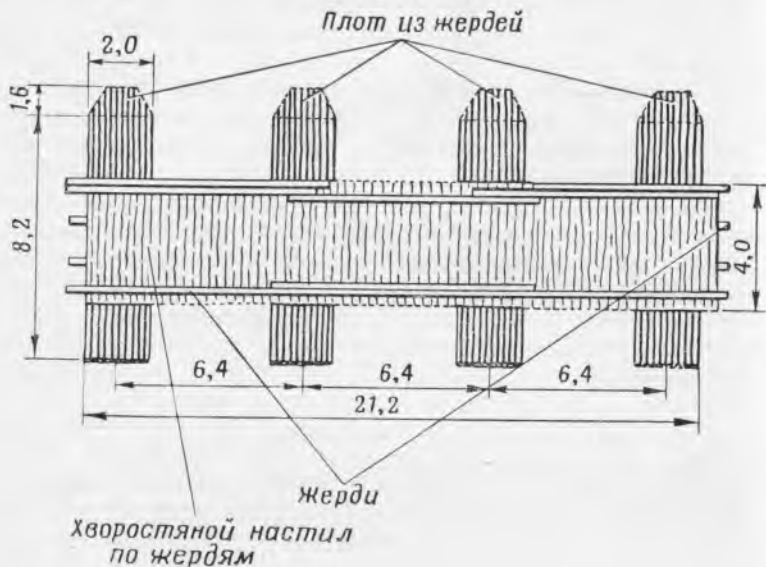

Ложный паром

маскировочных мероприятий. Фронтам были даны необходимые указания. Так, например, начальник инженерных войск Степного фронта полковник А. Д. Цирлин потребовал от начальников инженерных войск 5-й гвардейской, 37-й, 53-й армий принять непосредственное участие в разработке мероприятий по маскировке войск и переправ при форсировании Днепра. В каждой дивизии соорудить не менее одной ложной переправы. В районах переправ тщательно скрывать истинные и одновременно создавать ложные сосредоточения войск, переправочных средств. Для маскировочных работ выделить саперный и стрелковый взводы на одну ложную переправу, обеспечив их переправочными средствами и транспортом. Совместно с начальниками химических отделов обеспечить постановку дымовых завес для скрyтия действительных

переправ. Привлечь средства радиотехники, артиллерию и танки для имитации шумов и звуков.

Штаб инженерных войск Стенного фронта (начальник штаба подполковник Писаржевский) в указаниях войскам рекомендовал оборудовать ложные переправы одновременно с действительными, а иногда первые сооружать несколько раньше, с тем чтобы отвлечь внимание и огонь противника.

При имитации района форсирования реки создавать десантную, паромную и мостовую переправы. Через широкую реку сооружение ложной мостовой переправы ограничить подготовкой к ее строительству. Для десантной переправы создавать ложные исходные районы, пункты сосредоточения переправочного имущества, исходные линии, линии отвала, установить вертикальные маски, использовать дымовые завесы, оборудовать ложные огневые позиции зенитной артиллерии. В исходном районе устанавливать макеты бойцов и орудий, а для «оживления» его организовать передвижение небольших подразделений и автомашин.

Имитацию десантной переправы начинать с создания шумов, показывающих подход частей к переправе. Шумы поддерживать в течение двух-трех дней, используя для этого средства радиотехники, машины и другие виды транспорта. Ложную десантную переправу войск начинать ночью, в туман или под прикрытием дымовой завесы после проведения всех подготовительных мероприятий.

На ложной паромной переправе обозначать скопления войск в исходном районе сосредоточения, подготавливать берега для переправы, устанавливать вертикальные маски и дымовые завесы, демонстрировать прикрытия переправы зенитной артиллерией.

Для имитации паромной переправы на канатах рекомендовалось собирать один или два парома из подручных или табельных средств и устанавливать на них макеты боевой техники и чучела. Два-три бойца переправляют паромы на противоположный берег. Там паромы разгружают или переставляют на них макеты. После возвращения парома обратно к нему с исходной линии передвигаются макеты боевой техники или небольшие подразделения (группы) бойцов. Макеты грузят на паром и перевозят на противоположный берег. В таком порядке па-

ромная переправа должна действовать несколько дней в соответствии с планом переправы войск.

Наводку ложного моста осуществлять после проведения всех подготовительных мероприятий. Для этой цели создаются береговые опоры из жердей, устанавливаются



Ложная пристань

одна-две промежуточные козловые опоры. На опоры укладывают щиты и другие средства, образующие верхнее строение моста. Нарращивание моста целесообразно проводить медленными темпами, демонстрируя время от времени срыв опор с якорей и унос их течением.

Ложные переправы организовать по указанию командиров дивизий и выше. Командир соединения обязан установить районы расположения и количество ложных переправ, а также назначить комендантов переправ. Согласно указаниям штаба инженерных войск фронта комендант отвечал за маскировку действительной и за состояние ложной переправ, не допускал открытого расположения и сосредоточения людей и автотранспорта в районе переправы, следил за светомаскировкой, своими силами обновлял пришедшие в негодность маски и макеты, при появлении авиации противника подавал команду для поднятия дымовой завесы над действительной и ложной переправами.

Для показа жизнедеятельности ложной переправы коменданту вменялось в обязанность переставлять макеты автомашины и повозок на дороге к переправе на обоих берегах, имитировать ввод в строй ложных звеньев моста,

их маскировку, периодически направлять к ложным переправам группы автомашин, повозок и возвращать их на действительную переправу¹.



Маскировка паромов под береговые камни

Войска Степного фронта успешно осуществили маскировку полосы переправ через Днепр на участке Дериевка, Ульяновка.

Одними из первых в Степном фронте Днепр форсировали соединения 7-й гвардейской армии (командующий генерал М. С. Шумилов). В ночь на 25 сентября, подойдя



Маскировка паромов под кусты

скрытно к реке, они стали переправляться на ее правый берег в районе Мишурин Рог, Домоткань. К утру уже несколько полков вели бой за расширение захваченных небольших плацдармов. Форсирование продолжалось несколько дней².

Здесь из-за недостатка сил и средств маскировочные мероприятия на переправах были ограничены: в свет-

¹ Архив МО СССР, ф. 240, оп. 2797, д. 37, лл. 3—5, 17.

² История Великой Отечественной войны Советского Союза 1941—1945, т. 3, стр. 328.

лое время убиралась в укрытые места наплавная часть моста, задымлялись отдельные участки переправ, имитировался спуск на воду переправочных средств в зоне наблюдения противника, переправляемые объекты рассредоточивались на большой площади за естественными масками.



Маскировка паромов под береговые скаты

Каждое из этих мероприятий давало положительный результат. Так, ложным спуском на воду понтонных средств в восточной части острова Бородаевский удалось заставить противника вести артиллерийский огонь по пустому месту в течение нескольких суток. А в это время переправа осуществлялась по ночам в другом районе, о чем гитлеровцы даже не подозревали.

Успешно проводилась оперативная маскировка войск в 5-й гвардейской армии (командующий генерал А. С. Жадов). Создав видимость подготовки к форсированию Днепра в районе Кременчуга путем сосредоточения артиллерийского и минометного огня всех видов и заведомо плохой маскировки переправочных средств, войска ночью высадились на часть островов у Власовки¹.

Для маскировки переброски артиллерии армии в район Озеры, Михайленки марш осуществлялся только в темное время, по дорогам, исключая наземное наблюдение противника. Строгая маскировочная дисциплина обес-

¹ Архив МО СССР, ф. 240, оп. 2779, д. 448, л. 80.

печивала скрытность от воздушного наблюдения. Возвращение транспортных средств для переброски материальной части вторыми и третьими рейсами осуществлялось днем другими маршрутами. Для скрытия ухода главных сил артиллерии из района Кременчуга на прежних огневых позициях от каждого полка на одни-два суток оставались одна-две батареи, которые периодически вели огонь.

Переправа артиллерии на правый берег Днепра в районе Дершевка, Мишурии Рог производилась ночью по понтоному мосту. С рассветом мост разводился и маскировался в прибрежных кустах. Одновременно в 3—4 километрах ниже по течению на открытом месте наводился свайный мост. Противник обнаружил мост и подверг его массивовавшей бомбардировке. Таким образом, врагу не удалось раскрыть истинное место переправы; 10—13 октября армейская артиллерия была сосредоточена в указанном ей районе.

Во время форсирования Днепра 57-я армия создала три ложные переправы: одну — в районе Домоткань, на правом фланге армии, и две — в районе острова Мурсин (южнее Паньковки). Они отвлекли внимание гитлеровцев от действительной переправы¹.

В Степном фронте переброска войск по трем наплавным мостам производилась ночью, днем мосты разводились, паромы причаливались к берегам и маскировались ветками и камышом. Часть настила эстакад разбиралась, а материал нагромождался здесь же, чем создавалось впечатление разбитого участка моста.

Кроме того, было замаскировано 7 километров подходов к переправам. Для этого использовались вертикальные маски-заборы с ветками, имитирующими кустарник. При работе переправы они убирались. Вертикальными масками была покрыта площадь 1200 кв. метров, а горизонтальными — 2500 кв. метров².

Подходы к переправам маскировались присыпкой песком, разброской хвороста, имитацией воронок от авиабомб и снарядов. Это позволило несколько подъездных путей скрыть полностью, а на других путях создать видимость брошенных. Ночью по ним двигались войска и

¹ Архив МО СССР, ф. 240, оп. 2779, д. 448, лл. 35—36.

² Архив МО СССР, ф. 240, оп. 2797, д. 37, л. 15.

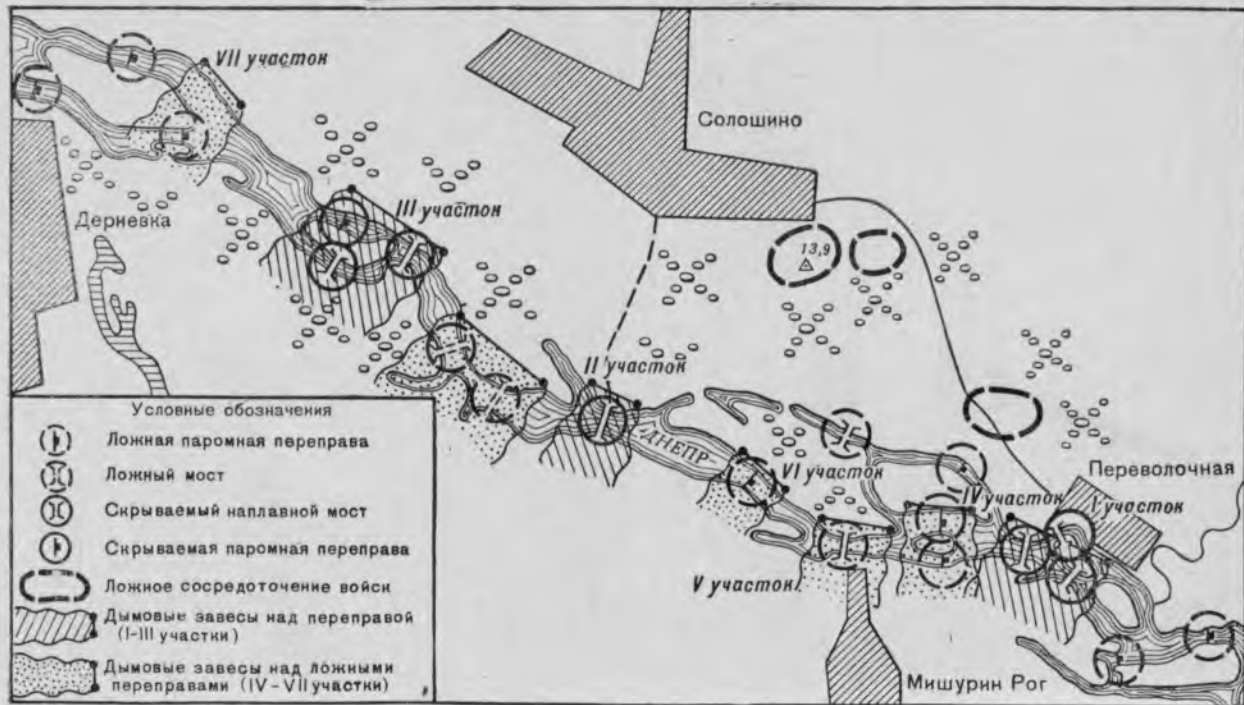

6. Маскировка переправ при форсировании Днепра войсками Степного фронта

грузы. Таким способом было замаскировано 2500 погонных метров путей к переправам общей площадью 5 тыс. кв. метров.

Для задымления районов переправ широко применялись дымовые шашки и ручные гранаты.

С целью отвлечения внимания гитлеровцев от действующих переправ было построено 4 ложных. Так, в районе Переволочная с этой целью использовалась эстакада недостроенного моста. Противник подвергал ее бомбежке и в течение двух недель ежедневно обстреливал артиллерийским и минометным огнем. В районе Мишурина Рога были построены две ложные паромные переправы и один ложный мост через рукав, в районе Солошино — два ложных наплавных моста с разведенной ложной наплавной частью, причаленной к берегам. При появлении вражеской авиации переправы прикрывались дымовыми завесами.

Маскировку действительных переправ и подходов к ним, постройку ложных мостов производили 25-я отдельная мостовая рота и несколько команд 1-й отдельной инженерно-мостовой бригады. Дымовые завесы над переправами ставили части и подразделения химзащиты¹.

В результате проведения этих мероприятий не было случая прямого попадания авиабомб и артиллерийских снарядов в мосты и паромы.

Некоторые ложные мосты разрушались неоднократно, тогда как действительные в это время функционировали бесперебойно.

Заслуживает внимания выполнение плана маскировочных мероприятий на Воронежском фронте (начальник инженерных войск фронта генерал Ю. В. Бордзиловский, начальник штаба инженерных войск полковник Слюнин), где предусматривалось с 14 по 21 октября 1943 г. создать ложные сосредоточения двух танковых корпусов, двух стрелковых дивизий, четырех артиллерийских полков, двух дивизионов реактивной артиллерии, имитировать форсирование Днепра. План был утвержден Военным советом фронта в начале октября 1943 г. (приложение 3)².

Имитация перегруппировки стрелковых и танковых частей осуществлялась по маршрутам Борисполь, Вишенки;

¹ Архив МО СССР, ф. 240, оп. 2797, д. 37, л. 16.

² Архив МО СССР, ф. 236, оп. 2698, д. 812, л. 189.

Борисполь, Процев. Днем специально выделенные для этой цели подразделения двигались на запад, а ночью обратно. Для оборудования ложных сосредоточений танков в районе Вишенки, Процев использовалось 150 макетов танков, район «оживлялся» действительными ташками, дымовыми завесами, разведением костров.

В районе Гнедынь, Процев оборудовались ложные позиции артиллерии — 100 макетов орудий и 5 макетов реактивных установок, которые «оживлялись» кочующими орудиями и прикрывались маскирующими дымами.

В районе Урочища Хрещате имитировалась подготовка к форсированию Днепра с заготовкой лесоматериалов, подтягиванием переправочных средств, а также постановкой дымзавес. Была проведена попытка форсирования с паводкой действительных переправ и под прикрытием дымов. Для этой цели выделялись понтонная рота, взвод химвиков, взвод маскировщиков¹.

Успешно была проведена дезинформация противника и в армиях фронта. В полосе 4-й гвардейской армии 24—25 октября 1943 г. имитировался подход и сосредоточение одной стрелковой дивизии в район Чигирин, Дубрава и другой — в районе Власовки, а также подготовка их к форсированию Днепра в направлениях озеро Подкобылок и озеро Яцков. Дезинформация проводилась по плану, утвержденному командармом генералом И. В. Галаниным и членом Военного совета генералом И. А. Гавриловым.

Движение войск в районы сосредоточения (с 5 до 15 часов) производилось группами (150—200 человек), в колонне по два, с увеличенными дистанциями между рядами и группами. Малые привалы делались на открытых местах через каждые 1—2 километра.

В пунктах сосредоточения войска не маскировались. Там было установлено до пяти ложных артбатареи. Радиостанция поддерживала связь и передала несколько кодированных и полуоткрытых радиogramм. В ночь на 25 октября в районах сосредоточения было разведено по 10—15 небольших костров, а на дорогах из Пронозовки на юг и из Недогарки на Власовку в разных местах поставлено по несколько автомашин для периодического мигания фарам².

¹ Архив МО СССР, ф. 236, оп. 2698, д. 812, л. 189.

² Архив МО СССР, ф. 320, оп. 4522, д. 61, л. 9.

Обозначалась постройка двух-трех мостов через реку Стари. Днем демонстрировалась перегонка лодок. Когда ветер дул в сторону противника, создавалась видимость заготовки леса. В день наступления велся усиленный огонь из всех видов оружия. В направлении Вороновки и на острове Яцков проводилась разведка. Все это дало возможность 4-й гвардейской армии выполнить боевую задачу с малыми потерями.

Мероприятия по оперативной маскировке способствовали успешному форсированию Днепра войсками Воронежского фронта.

Маскировка форсирования Днепра широко проводилась и в войсках Юго-Западного фронта. Первой переправилась на правый берег Днепра южнее Днепропетровска 6-я армия генерала И. Т. Шлемина. Силами двух дивизий она преодолела водную преграду на участке 8—10 километров южнее Запорожья. За ночь через реку было переправлено по два полка от каждой дивизии, которые захватили плацдарм и в дальнейшем расширили его.

Такой результат во многом зависел от полной внезапности, достигнутой скрытностью сосредоточения войск и техники, демонстрацией форсирования Днепра в других районах, соблюдением в подразделениях маскировочной дисциплины и организацией тщательного контроля за маскировкой.

Во всех фронтах тщательно планировалось и успешно осуществлялось дымовое обеспечение форсирования Днепра.

Планом дымового обеспечения операции 65-й армии Центрального фронта по форсированию рек Сож и Днепр определялись цель и место дымопуска, расход дымовых средств, готовность и ответственные исполнители (приложение 4) ¹.

Дымовые завесы в армии ставились на широком фронте. Они перекрыли правый берег Днепра. Противник лишился возможности вести прицельный огонь. Соединения 65-й армии форсировали реку и захватили плацдарм на ее западном берегу ². Для постановки дымов привлекались отдельные роты химзащиты стрелковых дивизий,

¹ Архив МО СССР, ф. 422, оп. 10533, д. 2, л. 85.

² Там же, л. 113.

отдельный армейский моторизованный дымовой батальон, способный к быстрому маневрированию и созданию управляемого дыма в течение длительного времени и на больших участках.

После форсирования Днепра одна из важнейших задач наших войск заключалась в том, чтобы освободить Киев. По замыслу советского командования разгромить киевскую группировку противника предполагалось нанесением двух ударов: главного — с букринского плацдарма и вспомогательного — с лютежского плацдарма, расположенных южнее и севернее Киева. Ударная группировка 1-го Украинского фронта дважды предпринимала наступление с букринского плацдарма, и оба раза неудачно. Противник стянул сюда основные силы своей киевской группировки и создал прочную оборону.

Оценив обстановку, Ставка решила главный удар нанести теперь с лютежского плацдарма в южном направлении. Чтобы выполнить приказ Ставки, командованию 1-го Украинского фронта предстояло скрытно от противника осуществить перегруппировку 3-й гвардейской танковой армии, основной части артиллерии РВГК и других войск с букринского на лютежский плацдарм, на расстоянии 130—200 километров. Фронт издал ложный приказ о переходе к обороне, и несколько экземпляров его были «утрачены»: гитлеровцы, обнаружив этот приказ, поверили в его содержание.

«В целях скрытности отхода танкового соединения с букринского плацдарма и переброски его в новый район сосредоточения, — писал командующий 3-й гвардейской танковой армией маршал бронетанковых войск П. С. Рыбалко, — были приняты меры тщательной маскировки. На плацдарме были оставлены КП соединения и несколько радиостанций. Все они продолжали свою обычную работу, дезинформируя противника. Вместо снятых с занимаемых позиций танков построили макеты из дерева и земли. На огневых позициях были сделаны макеты орудий. Движение танков и автомашин в сторону предстоящего марша разрешалось только в ночное время с сохранением светомаскировки. Строгая маскировка производилась и в районе нового сосредоточения. Нелетная погода в дни нашей переброски способствовала сохранению в тайне подготовки нового наступления. Принятыми мерами мы обманули противника, заставив его авиацию

в течение недели бомбить наши оставленные позиции»¹.

Широко и успешно использовались думы на действующих и ложных переправах через Днепр. В октябре в полосе 1-го Украинского фронта противник сбросил на задымленные переправы до тысячи фугасных авиабомб.

Чтобы приковать внимание противника, на букринском плацдарме поддерживались активная деятельность войск, прежние режимы артиллерийского огня, работы радиостанций, проводились другие дезинформационные мероприятия, которые убедили немецко-фашистское командование в подготовке крупной наступательной операции.

Широко распространялись слухи о переходе на всем фронте к жесткой обороне и о подготовке наступления с букринского плацдарма, в том числе и танковой армии, для чего высылались квартирьеры танковых частей в Киев, Переяслав-Хмельницкий и прилегающие к нему населенные пункты, осуществлялась рекогносцировка местности на переднем крае, в районе Малый Букрин, во всех стрелковых батальонах проводились занятия по подготовке к наступлению с танками.

В светлое время, с появлением вражеских самолетов, демонстрировалось движение пехоты с обозами к переправам по маршрутам: Зарубежцы, Григоровка; Зарубежцы, Малый Букрин; Трактомиров, Великий Букрин. По ночам демонстрировалось усиленное движение автотранспорта и танков к линии фронта через переправы.

В рощах, оврагах и населенных пунктах силами тыловых подразделений 206-й и 309-й стрелковых дивизий строились макеты шалашей и землянок, показывалось большое количество дымов (топка печей в землянках), а ночью в районах сосредоточения разжигались костры.

В районах Великий Букрин, Григоровка, Луковица дивизионными и армейскими саперами устанавливались макеты танков и артиллерии (в каждом пункте не менее танкового батальона или дивизиона артиллерии). Работа производилась поочередно, чтобы показать последовательность сосредоточения подразделений. Отрывались ложные траншеи, ходы сообщения; с целью демонстрации под-

¹ «Журнал бронетанковых и механизированных войск», 1945, № 10—11, стр. 58—59.

готовки проходов производился подрыв проволочных заграждений противника. Обозначались ложные проходы и в своих заграждениях. Активизировалась общевойсковая разведка, а на отдельных участках была проведена разведка боем¹.

Удачно была проведена дезинформация противника севернее Киева в полосе 38-й армии (командующий генерал К. С. Москаленко, член Военного совета генерал А. А. Епишев, начальник штаба генерал А. П. Пилипенко). 15—18 октября 1943 г. Военный совет, штаб и политотдел армии, проводя различные мероприятия, ввели гитлеровское командование в заблуждение о месте нанесения главного удара по киевской группировке врага и приковали его внимание к второстепенному участку².

В результате хорошей организации перегруппировки войск, а также оперативной маскировки в армиях, действовавших на главном и вспомогательном направлениях, основные силы 1-го Украинского фронта были скрытно от врага сосредоточены на лютежском плацдарме. Операция советских войск прошла успешно.

В ходе битвы за Днепр Советские Вооруженные Силы нанесли противнику тяжелый урон в живой силе и технике и подготовили условия для полного освобождения всей Правобережной Украины и выхода в Западную Украину и Южную Польшу. Родине были возвращены богатейшие сельскохозяйственные районы Украины и важнейший промышленный и энергетический район страны — Донбасс.

Битва за Днепр еще раз показала большую роль оперативной маскировки войск в успешном проведении операции.

Боевой опыт свидетельствует, что при форсировании водных преград необходимо устраивать ложные переправы, но с таким расчетом, чтобы не вызвать подозрений у противника. Для введения его в заблуждение желательно усиливать активность войсковой и зенитной артиллерии в районах ложных переправ.

При форсировании Днепра эффективно использовались маскирующие дымы. Наши войска провели маскировку 69 переправ. В октябре и ноябре 1943 г. противник совер-

¹ Архив МО СССР, ф. 236, оп. 2673, д. 34, лл. 57—59.

² Архив МО СССР, ф. 236, оп. 2673, д. 36, лл. 142—145.

шил над переправами более 2300 самолето-пролетов, причем за весь период было отмечено только шесть попадания бомб в переправы¹.

Дымовые завесы при форсировании рек целесообразно ставить на широком фронте, не менее чем на 2—3 часа. При неблагоприятном направлении ветра — применять артиллерийские дымовые снаряды и мины, а также авиацию. Для более надежного и своевременного прикрытия переправ, железнодорожных мостов дымовую завесу поднимать на фронте не менее 2—3 километров, при этом объект маскировки должен находиться не в центре дымовой волны, а на флангах, впереди или позади. Одновременно с маскировкой действительных объектов надо создавать ложные дымзавесы в стороне от маскируемых объектов.

Обязательно должны прикрываться дымами подходы к переправам. Особое внимание следует обращать на задымление ориентиров, расположенных около объекта, чтобы лишить возможности авиацию противника найти маскируемый объект.

Во всех случаях маскировки переправ дымом необходимо организовать надежную связь и взаимодействие дымовиков с передовыми частями ВНОС и ПВО. Это дает возможность своевременно поднять дымзавесу и согласовать дымомаскировку с огнем зенитных средств.

* * *

Во втором периоде Великой Отечественной войны способности оперативной маскировки получили дальнейшее совершенствование и развитие: от отдельных мероприятий по дезинформации противника до проведения маскировочной операции, от отдельных распоряжений командующих объединениями и родами войск до разработки плана оперативной маскировки и создания специального штаба руководства. В результате почти во всех случаях оперативная маскировка дала большой эффект. Проводимые операции были неожиданными для противника, и он не имел возможности предпринять крупные контрмеры для их срыва.

¹ Архив МО СССР, ф. 233, оп. 2352, д. 227, л. 16.

Однако были случаи неудачного проведения оперативной маскировки. Так, в Черниговско-Припятской наступательной операции (август — сентябрь 1943 г.) из-за небрежности дезориентирования противника и плохого обеспечения скрытности перегруппировки войск не удалось сохранить в тайне подготовку к наступлению. Гитлеровская разведка определила район сосредоточения основной группировки войск Центрального фронта. В результате на направлении главного удара фронта (район Севска) немецко-фашистское командование сосредоточило большое количество войск.

ОПЕРАТИВНАЯ МАСКИРОВКА В НАСТУПАТЕЛЬНЫХ ОПЕРАЦИЯХ 1944 г.

В 1944 г. оперативная маскировка войск получила дальнейшее развитие и проводилась в более благоприятной обстановке, чем в 1941—1943 гг. Стратегическая инициатива находилась в руках советского командования, что давало ему возможность свободно выбирать формы и способы ведения вооруженной борьбы.

Характерной чертой оперативной маскировки в 1944 г. являлся ее широкий размах и большое разнообразие: ведение разведки боем на широком фронте, одновременно в полосах нескольких фронтов; активные действия авиации на главных и вспомогательных участках; подготовка наступательных операций на ряде стратегических направлений одновременно; переход в наступление вначале на вспомогательном участке; массированное применение дымов и т. д.

Большую роль в проведении оперативной и тактической маскировки сыграли проект Полевого устава 1943 г. и Наставление по прорыву позиционной обороны, изданное весной 1944 г. В них с учетом опыта предшествующих операций давались рекомендации по планированию, проведению, обеспечению оперативной маскировки и контролю за ней. Полевой устав, например, раскрывал содержание плана оперативной маскировки и предлагал следующую его схему: задачи маскировки по этапам подготовки и в отдельные периоды боя, характер маскировочных мероприятий, место и время их проведения, начальники, ответственные за выполнение этих мероприятий.

Устав требовал, чтобы все мероприятия по маскировке осуществлялись войсками постоянно. Командиры обязаны во всех случаях боевой деятельности принимать меры по скрытию своих частей и подразделений, а также

проверять состояние маскировки контрольным наземным и воздушным наблюдением и с помощью аэрофото-съемки¹.

«Трудности сохранения в тайне сосредоточения больших масс войск на участке прорыва и выполнения связанного с прорывом большого объема инженерных работ, — говорилось в Наставлении по прорыву позиционной обороны, — требуют надежного прикрытия боевой авиацией и самой тщательной разработки мероприятий по оперативной и тактической маскировке»².

Наставление обязывало широко использовать маскирующие дымы. «Основным принципом использования маскирующего дыма при прорыве, — говорилось в нем, — является массированное его применение на широком фронте с целью дезориентирования противника в отношении направления главного удара, ослепления его системы огня и наблюдения»³.

Вместе с тем ряд обстоятельств в известной мере усложняли и затрудняли проведение маскировочных мероприятий. К ним следует отнести сокращение линии фронта и четкое определение не только стратегических и операционных направлений, но и участков прорыва, так как нередко операции начинались с ограниченных плацдармов, захваченных в ходе форсирования рек; значительное увеличение состава ударных группировок войск, скрыть которые представляло большую трудность; перенос действий за пределы нашей Родины, где немецко-фашистское командование располагало возможностью для создания развитой агентурной сети.

Наиболее поучительными в отношении оперативной маскировки в рассматриваемый период были разгром петергофско-стрельнинской группировки, Белорусская, Львовско-Сандомирская, Яско-Кишиневская и некоторые другие операции.

При ликвидации петергофско-стрельнинской группировки противника важное значение имела оперативная маскировка, осуществленная во 2-й ударной армии (командующий генерал И. И. Федюнинский, начальник шта-

¹ Полевой устав Красной Армии (проект) 1943 г., стр. 146, 147.

² Наставление по прорыву позиционной обороны. М., 1944, стр. 17.

³ Там же, стр. 165, 173.

ба генерал П. И. Кокорев). Наступление армии готовилось в начале января 1944 г. под Ленинградом с приморского плацдарма. В армейском плане по оперативной маскировке предусматривалось создать у противника представление о готовящейся операции на правом фланге армии (на копорском направлении, на участке Керново, Флоревицы) и вынудить его подтянуть сюда резервы и огневые средства¹.

С этой целью в районе Смольный, Елизаветино, Лубаново производилось ложное сосредоточение пехоты, артиллерии и танков². Войска связи демонстрировали появление на этом направлении новых соединений и частей. На всем фронте проводились ночные поиски и разведка боем с максимальными усилиями на участке Керново, Флоревицы. За день до начала операции, 13 января 1944 г., два усиленных батальона 196-й стрелковой дивизии совершили дневной марш на правый фланг армии, а в ночь на 14 января с соблюдением всех мер маскировки возвратились в район постоянной дислокации. Артиллерия производила ложную пристрелку.

Авиация 13-й воздушной армии генерала С. Д. Рыбальченко вела усиленную разведку на копорском направлении, производила здесь бомбардировку противника, имитировала прикрытие перегруппировки и сосредоточения наших войск³.

В результате проведения маскировочных мероприятий нашему командованию удалось дезориентировать противника, скрыть направления главного удара. Он подтянул и поставил в оборону против правого фланга армии, где имитировалось направление главного удара, две дивизии.

Подготовка всей операции Ленинградского фронта (командующий генерал Л. А. Говоров, начальник штаба генерал Д. Н. Гусев) также проводилась при строжайшем соблюдении мер маскировки. переброска 2-й ударной армии из района Ленинграда на оранienбаумский плац-

¹ Архив МО СССР, ф. 217, оп. 33425, д. 32, л. 24.

Главный удар армия наносила центром на гостилицко-роншинском направлении.

² От стрелковых войск выделялись по батальону и артиллерия от 11-й и 98-й стрелковых дивизий, отдельные группы 71-й отдельной мотострелковой бригады и танки от 192-й стрелковой бригады и 204-го танкового полка.

³ Архив МО СССР, ф. 217, оп. 33425, д. 32, л. 24.

дарм осуществлялась по Финскому заливу кораблями Краснознаменного Балтийского флота в исключительно сложных условиях. Близость основного фарватера от вражеских позиций, непрерывный артиллерийский обстрел его, а также мест погрузки и выгрузки, частые штормы осложняли производимые только ночью перевозки. Кроме того, отсутствовали специальные транспортные средства для доставки тяжелых грузов. Штабы флота, Ленинградской военно-морской базы и Кронштадтского морского оборонительного района осуществляли четкое планирование перевозок, тщательную маскировку погрузочно-разгрузочных работ и надежное артиллерийско-авиационное обеспечение на случай массированного противодействия сил противника.

К 20 ноября поставленные командованием фронта задачи по перевозкам войск и техники были выполнены: более 30 тыс. человек, десятки танков, сотни машин и орудий, тысячи тонн различного груза доставили моряки на ораниенбаумский плацдарм.

В связи с новым приказанием командующего Ленинградским фронтом 22 декабря оперативная перевозка войск возобновилась. За короткое время предстояло перевезти большое количество людей, оружия и техники. Зимой сделать это было нелегко: появился лед толщиной 10—15 сантиметров. Штормовые ветры вызывали движение и сжатие ледяных полей. Теперь каждый переход занимал гораздо больше времени, чем в ноябре. Нередко корабли не успевали завершить его в темное время суток и, затертые льдом, днем находились под огнем противника. Потребовались дополнительные мероприятия: для прикрытия кораблей дымовыми завесами на побережье Невской губы устанавливались станции дымопуска, а в непосредственном сопровождении конвоев находились катера-дымзавесчики; все участвовавшие в перевозках плавсредства имели маскировочную окраску; артиллерия и авиация были в постоянной боевой готовности. Не раз в ходе перевозок наши артиллеристы и летчики вступали в борьбу с батареями врага, пытавшимися помешать выполнению флотом поставленных задач¹.

Несмотря на чрезвычайно тяжелые зимние условия плавания во льдах, непригодность транспортных

¹ «Военно-исторический журнал», 1974, № 2, стр. 13.

средств для доставки тяжелой техники, к 22 января флот успешно закончил перевозки. В Ораниенбаум в общей сложности было доставлено 53 797 человек, около 2300 автомашин и тракторов, 211 танков, 677 орудий и до 30 тыс. тонн различных грузов¹.

На ораниенбаумском плацдарме была создана мощная группировка наших войск, значительно превосходящая по силам и технике группировку врага. В своих воспоминаниях Маршал Советского Союза К. А. Мерецков пишет: «На ораниенбаумском плацдарме ждала сигнала 2-я ударная армия под командованием генерала И. И. Федюшинского. Ее перевезли сюда моряки Балтийского флота. Зимними ночами по уже замерзшему заливу под самым носом у противника они переправили десятки тысяч воинов, сотни танков и орудий, тысячи тонн боеприпасов. И все это втайне от врага»². Благодаря проведению маскировочных мероприятий противник не только не обнаружил сосредоточение наших войск на плацдарме, но, наоборот, предполагал, что командование фронта перебрасывает их в Ленинград. Движение судов с войсками в течение двух месяцев проводилось только в туман и ночное время.

Успешно проведенная перегруппировка войск, с соблюдением всех условий оперативной маскировки, позволила сосредоточить войска и нанести неожиданный удар с ораниенбаумского плацдарма. Это определило успех наступления 2-й ударной армии и в дальнейшем позволило совместно с войсками других армий Ленинградского фронта быстро завершить разгром петергофско-стрельбенской группировки противника.

* * *

Корсунь-Шевченковская операция проводилась в январе — феврале 1944 г. Замысел ее заключался в том, чтобы одновременными встречными ударами войск 1-го и 2-го Украинских фронтов окружить и уничтожить противостоящую группировку противника.

¹ ОЦВМА, ф. 74, д. 13372, лл. 20—21; д. 133, лл. 72, 114—115; д. 13261, лл. 97—98; ф. 9, д. 21558, л. 32.

² К. А. Мерецков. Неколебимо, как Россия. М., 1965, стр. 108.

В период подготовки этой операции на 2-м Украинском фронте производилась крупная перегруппировка войск в район Каменка, Вербовка, Томашевка, откуда наносился главный удар, перебрасывались артиллерия и 5-я гвардейская танковая армия, располагавшиеся в районе Грузское (западнее Кировограда).

Чтобы сохранить в тайне подготовку операции и ввести противника в заблуждение, было решено провести ряд мероприятий по оперативной маскировке. Перегруппировку танков и артиллерии осуществлять ночью и в условиях плохой видимости, тщательно укрывать и маскировать войска и технику в новом районе. Одновременно в полосе предстоящих действий 5-й гвардейской армии демонстрировать сосредоточение танковых частей и артиллерии.

По указанию командующего войсками фронта Маршала Советского Союза И. С. Конева штаб 5-й гвардейской танковой армии определил районы ложного сосредоточения и поручил штабу инженерных войск армии разработать мероприятия по их созданию и «оживлению».

Разведкой были определены 5 районов для ложного сосредоточения танков и 12 — для артиллерии. Ложные районы выбирались в местах, где недавно располагались войска. В них устанавливались макеты танков, орудий, одновременно оборудовались ложные склады горючего, боеприпасов. Для имитации пожаров применялись трофейное соляровое масло, ветошь и солома¹.

В ложных районах сосредоточения для имитации радиосвязи танковой армии, корпусов, бригад и батальонов работали специально выделенные армейские радиостанции.

Для проведения инженерных мероприятий по обеспечению оперативной маскировки, вспоминает бывший начальник инженерных войск 2-го Украинского фронта генерал А. Д. Цирлип, были использованы маскировочная рота фронта и два инженерных батальона 14-й штурмовой инженерно-саперной бригады (всего 7 рот).

В период с 18 по 22 января в районах имитации было изготовлено и установлено 126 макетов танков, 30 макетов орудий, 200 чучел бойцов. Одновременно оборудовались ложные огневые позиции артиллерии, склады го-

¹ Архив МО СССР, ф. 69, оп. 260662, д. 4, лл. 136, 138.

рючего и боеприпасов, землянки и щели. Всего было создано 17 ложных складов горючего, 17 землянок и открыто 15 целей в районах имитации расположения танковых соединений.

Для «оживления» имитируемых районов устраивались следы от движения гусеничных и колесных машин, представлялись макеты с одного места на другое, обновлялась маскировка, держались наготове очаги для имитации пожаров после налетов авиации и артиллерии противника. Специально выделенные кочующие орудия имитировали районы сосредоточения войск и показывали действия артиллерии вне районов основных артиллерийских позиций.

Демонстративные мероприятия по имитации направления главного удара в полосе 5-й гвардейской армии, действовавшей на вспомогательном направлении, себя оправдали. Противник был в некоторой степени скован на этом направлении¹.

В целом же оперативная маскировка не дала желаемых результатов. При ее проведении не все ложные районы занимались войсками, многие районы не обеспечивались танками для имитации шума работы моторов и следов гусениц на грунте, отдельные саперные подразделения имели слабые навыки в изготовлении макетов, создании ложных инженерных сооружений, маскировке артиллерийских позиций и боевой техники танковых частей². Были нарушения радиодисциплины, в результате чего немецко-фашистская радиоразведка 21 января 1944 г. установила перемещение штаба 5-й гвардейской танковой армии из района Кировограда к северу.

* * *

Летом 1944 г. войска 1-го Прибалтийского, 3, 2 и 1-го Белорусских фронтов, проводя Белорусскую операцию, нанесли мощный удар по немецко-фашистской группе армий «Центр».

Замысел Ставки ВГК заключался в том, чтобы силами четырех фронтов одновременно на нескольких направлениях прорвать оборону противника, окружить и унич-

¹ «Военно-исторический журнал», 1974, № 2, стр. 76.

² Архив МО СССР, ф. 69, оп. 260662, д. 4, л. 146.

тожить его крупные фланговые группировки в районах Витебска и Бобруйска, а затем нанести поражение основным силам 4-й немецкой армии, окружив ее в районе Минска, и наступать к нашим западным границам.

В ходе операции была полностью освобождена Белорусская ССР, большая часть Литовской ССР и восточная часть Польши. Наши войска вышли к границам Восточной Пруссии, форсировали реки Нарев и Вислу, захватили плацдармы в районах Сероцка, Рожаны, Магнушева и Пулавы. Из 97 дивизий и 13 бригад противника, одновременно участвовавших в боях, 17 дивизий и 3 бригады были полностью уничтожены, 50 дивизий понесли потери от 60 до 70 процентов своего состава.

Успеху Белорусской операции способствовала оперативная маскировка войск.

Во фронты надлежало направить до 400 тыс. тонн боеприпасов, 300 тыс. тонн горюче-смазочных материалов, до 500 тыс. тонн продовольствия и фуража. Нужно было сосредоточить в заданных районах 5 общевойсковых армий, 2 танковые и одну воздушную армии, а также 1-ю польскую армию. Кроме того, Ставка передала фронтам из своего резерва 5 отдельных танковых, 2 механизированных и 4 кавалерийских корпуса, десятки отдельных полков и бригад всех родов войск и перебазировала 11 авиационных корпусов¹.

В результате к началу операции в четырех фронтах насчитывалось 1 430 тыс. человек, свыше 31 тыс. орудий и минометов, 5200 танков и самоходно-артиллерийских установок, около 5 тыс. боевых самолетов.

Создать такую крупную группировку войск и скрыть ее от противника на центральном участке советско-германского фронта — сложное мероприятие, потребовавшее больших усилий со стороны Коммунистической партии, Ставки, Генерального штаба.

«Больших трудов и внимания Центрального Комитета партии, Генерального штаба и центральных управлений Наркоматов обороны, путей сообщений, — пишет в воспоминаниях Маршал Советского Союза А. М. Василевский, — потребовали меры, связанные с предстоявшей перегруппировкой войск и с переброской всего необходимого для Белорусской операции из глубины страны. Вся

¹ Г. К. Жуков. Воспоминания и размышления, стр. 555—556.

эта колоссальная работа должна была проводиться в обстановке строгой секретности, чтобы скрыть от врага огромный комплекс подготовительных работ для предстоящей летней операции»¹.

Соотношение сил и средств воюющих сторон было в пользу советских войск. Однако, учитывая крупную группировку гитлеровцев, их сильную, глубоко эшелонированную оборону, а также условия лесисто-болотистой местности, нашим фронтам требовалось тщательно подготовиться к наступлению, скрытно сосредоточить войска и внезапно нанести мощные удары.

Успешное проведение Белорусской операции во многом зависело от оперативной маскировки войск. На это обращали самое серьезное внимание Ставка ВГК и Генеральный штаб. Так, директива Ставки от 29 мая 1944 г. требовала от командующих фронтами все передвижения войск и техники производить только в ночное время, строго соблюдая дисциплину марша. Движение днем разрешать отдельными группами при абсолютно нелетной погоде и вне наземного наблюдения противника. На дневках и в новых районах войска и технику располагать рассредоточенно, тщательно маскируя их, не допускать общения личного состава с местным населением, максимально ограничить движение групп и подразделений по открытым дорогам и участкам местности. Особое внимание обратить на скрытность смены войск первой линии.

В течение всего периода перегруппировки и подготовки к активным действиям сохранять существующий режим ведения огня. Установить порядок пристрелки артиллерийских и минометных средств, обеспечивающий скрытность артгруппировки на главном направлении.

Вновь прибывающим соединениям запретить вести наземную разведку, проведение командирских рекогносцировок большими группами. Для скрытия действительного участка активных действий работу рекогносцировочных групп планировать на широком фронте.

В полосе, намеченной для активных действий, вести оборонительные работы, обратив внимание на правдоподобность создаваемых ложных минных полей. При расположении войск на дневках и по выходе их в районы

¹ А. М. Василевский. Дело всей жизни, стр. 415.

сосредоточения воспретить ведение массированного огня зенитной артиллерии по одиночным разведывательным самолетам противника. Все зенитные средства должны быть готовы отражать палеты только крупных сил вражеской авиации.

Руководствуясь ранее данными указаниями, строго соблюдать режим радиомолчания.

Воспретить ознакомительные облеты территории, занятой противником, летным составом новых частей, прибывающих в состав воздушных армий. Разрешить производство полетов только лидерам за день-два до начала активных действий, установив зону облета по глубине, гарантирующую посадку самолета на нашей территории в случае его повреждения огнем противника.

Не вести переписку, связанную с проводимыми мероприятиями. Содержание документов, изготовление которых вызвано крайней необходимостью, доводить только до строго определенного круга лиц под расписку. Воспретить непосредственное представление заявок от управлений начальников родов войск в центральные управления НКО, направлять их только через штаб фронта. Не допускать ведения переговоров, особенно открытых, о проводимых мероприятиях по проводным средствам связи, установить жесткий контроль на узлах связи.

В армейской печати главное место отвести оборонительной тематике, категорически запретить помещение статей и заметок, в какой-либо степени освещающих вопросы подготовки к предстоящим действиям.

Организовать тщательный повседневный контроль за выполнением всех указаний по маскировке. Ввести ежедневную проверку маскировки расположения штабов и войск с воздуха, для чего назначить специальных офицеров штабов фронтов и армий. Взять под особое наблюдение перегруппировку войск: выделить офицеров оперативных отделов, на которых возложить сбор сведений и доклад о проверке состояния маскировки войск. В донесениях Генштабу на 22 часа ежедневно докладывать данные проверки маскировки¹.

Генеральный штаб стремился дезориентировать немецко-фашистское командование организацией наступле-

¹ Архив МО СССР, ф. 237, оп. 2430, д. 13, лл. 95—97.

ния советских войск на других участках фронта, а именно в Прибалтике и на Украине.

«Приступая к подготовке Белорусской операции, — пишет генерал С. М. Штеменко, — Генштаб хотел как-то убедить гитлеровское командование, что летом 1944 года главные удары Красной Армии последуют на юге и в Прибалтике. Уже 3 мая командующему 3-м Украинским фронтом было отдано следующее распоряжение: «В целях дезинформации противника на вас возлагается проведение мероприятий по оперативной маскировке. Необходимо показать за правым флангом фронта сосредоточение восьми-девяти стрелковых дивизий, усиленных танками и артиллерией... Ложный район сосредоточения следует оживить, показав движение и расположение отдельных групп людей, машин, танков, орудий и оборудование района; в местах размещения макетов танков и артиллерии выставить орудия ЗА, обозначив одновременно ПВО всего района установкой средств ЗА и патрулированием истребителей.

Наблюдением и фотографированием с воздуха проверить видимость и правдоподобность ложных объектов... Срок проведения оперативной маскировки с 5 по 15 июня с. г.»¹.

Аналогичная директива была направлена командующему 3-м Прибалтийским фронтом. Маскировочные мероприятия фронт осуществлял восточнее реки Череха.

На обоих фронтах оперативная маскировка была проведена успешно.

К разработке плана Белорусской операции привлекался ограниченный круг лиц. В полном объеме план знали лишь заместитель Верховного Главнокомандующего, начальник Генштаба и его заместитель. Оперативные соображения фронтов разрабатывались двумя-тремя ответственными работниками штаба. Эти документы не перепечатывались и докладывались, как правило, лично командующим.

Мероприятия по усилению маскировки войск, проведенные Ставкой и Генеральным штабом, позволили незаметно для противника перегруппировать и сосредоточить

¹ С. М. Штеменко. Генеральный штаб в годы войны. М., 1968, стр. 233—234.

в районе предстоящей операции большое количество войск и боевой техники.

16 июня Ставка приказала командующим 3-м и 2-м Прибалтийскими и 1-м Украинским фронтами «организовать и провести в период с 20 по 23 июня 1944 г. разведку боем на ряде участков фронта отрядами силою от усиленной роты до усиленного батальона»¹. На это же время планировалась разведка боем в полосе 1-го Прибалтийского, 1, 2 и 3-го Белорусских фронтов. Указание Ставки было успешно выполнено. На участке свыше тысячи километров одновременно действовало более 60 передовых отрядов. Это первый случай в Великой Отечественной войне, когда разведка боем проводилась в таком широком масштабе. В результате противник был дезориентирован в отношении направления главных ударов советских войск.

Успешно выполнили фронты и другие поставленные задачи. Они провели большой комплекс мероприятий по скрытной подготовке операций и дезориентированию противника. Этому способствовали тщательно разработанные в их штабах директивы и планы по оперативной маскировке. Так, например, в директиве Военного совета 1-го Прибалтийского фронта от 30 мая 1944 г. говорилось следующее.

В целях оперативной маскировки и достижения внезапности при проведении операции скрыть войска на марше и в районах их расположения от воздушного наблюдения и разведки противника. Для этого необходимо:

Потребовать от командиров всех степеней тщательной маскировки войск от воздушного и наземного наблюдения противника и сохранения в строжайшей тайне целей и задач, поставленных войскам.

Добиться установления жесткой воинской дисциплины войск на марше и в районах их расположения.

Установить на марше проводную связь и связь подвижными средствами. Использование радиосвязи категорически запретить.

На больших привалах и в районах дневок располагать войска и технику рассредоточенно, тщательно маскировать. Категорически запретить скопление, передвижение, разведение костров, неуклонно требовать самой

¹ Архив МО СССР, ф. 133а, оп. 2642, д. 16, л. 573.

тщательной маскировки войск, обозов, автомашин и боевой техники. Не допускать общения личного состава войск с местным населением.

Все рекогносцировки производить небольшими группами и на широком фронте, включая и пассивные участки, под видом проверки обороны, не нарушая режима, установленного для войск в полосе их обороны. Участников рекогносцировочных групп одевать преимущественно в красноармейскую и частично в полевую офицерскую форму лейтенантов, капитанов и майоров и выдавать им предписания и удостоверения на право проверки состояния обороны и хода оборонительного строительства. Категорически воспретить танкистам появляться на рекогносцировку на переднем крае обороны, установить обязательное ношение автомата.

Особое внимание уделить маскировке огневых позиций артиллерии, минометов и НП.

Работы по маскировке производить только ночью.

В целях наиболее четкой организации комендантской службы всю территорию фронта разбить на следующие полосы: фронтовую — от линии фронтовых баз (г. Невель) до линии армейских баз (Железница, Бычиха), армейскую — от линии армейских баз (Железница, Бычиха) до линии ДОПов¹, войсковую — от линии ДОПов до переднего края обороны.

Организацию комендантской службы во фронтовой полосе возложить на начальника штаба фронта, в армейской и войсковой — на военные советы армий и командиров корпусов.

Комендантскую службу организовать: во всей войсковой полосе на глубину 10—12 километров от переднего края обороны и в районах производства инженерных работ, связанных с подготовкой плацдарма для наступления; на всех дорогах, по которым происходит движение войск, подвоз и эвакуация; в районах расположения войск на весь период их пребывания в них; на фронтовых, армейских базах и ДОПах.

На каждой дороге, в каждом районе предстоящего расположения войск установить комендатуру во главе с комендантом из офицеров оперативных отделов и отделений штабов фронта, армий, корпусов, дивизий. На ко-

¹ ДОП — дивизионный обменный пункт.

менданта возложить ответственность за жесткий порядок и маскировку войск. В его распоряжение выделить группу офицеров из резерва армии, фронта и целые стрелковые подразделения и части для несения комендантской службы на дорогах и в районах расположения войск.

Всех офицеров комендантской службы обеспечить оружием (автоматы), нарукавным знаком и удостоверением за подписью начальника штаба фронта и военных советов армий.

Требования комендантских постов на дорогах и в районах расположения войск обязательны для всех и подлежат немедленному выполнению.

Начальникам связи фронта и армий обеспечить на всех маршрутах постоянную проводную связь и телефоны — на каждом офицерском комендантском посту и в каждой комендатуре. С этой целью выделить в распоряжение комендантов дорог и районов необходимые средства связи.

Начальнику штаба фронта организовать наземный и воздушный контроль за передвижением войск по дорогам, их маскировкой на марше и в районах расположения, а также за маскировкой штабов. Для этого подготовить несколько постоянных экипажей У-2 и установить облет дорог ежедневно днем и ночью.

Начальнику тыла фронта заготовить и выдать армиям и фронтовым частям особые пропуска для дневного движения автотранспорта в пределах указанного лимита¹.

Директива Военного совета 1-го Прибалтийского фронта в целом была выполнена, что имело большое значение для успешного проведения операции.

При подготовке Белорусской операции производились крупные перегруппировки войск, скрытно от противника удалось осуществить маневр 6-й гвардейской армии с правого крыла фронта, где она занимала оборону, к центру, на направление главного удара фронта. Здесь она была введена в первый эшелон между 4-й ударной и 43-й армиями. Судя по данным штаба 9-го немецкого армейского корпуса, относящимся к 18—20 июня 1944 г., 6-я гвардейская армия совершенно не попала в поле зрения вражеской разведки. Только 22 июня, за день до начала наступления, противник установил, что северо-западнее

¹ Архив МО СССР, ф. 235, оп. 2074, д. 75, лл. 2—10.

Витебска действует одна из дивизий этой армии. «Особенно неприятным, — писал К. Типпельскирх, — было наступление северо-западнее Витебска, так как оно в отличие от ударов на остальном фронте явилось полной неожиданностью, поразив особенно слабо защищенный участок фронта на решающем в оперативном отношении направлении»¹.

Достижению скрытности перегруппировки 6-й гвардейской армии способствовали: подробно разработанный план перегруппировки, четко определивший маршруты, время и порядок передвижения для каждого соединения; заблаговременная рекогносцировка и подготовка маршрутов, по которым движение войск, автотранспорта и тылов производилось только в темное время с соблюдением мер светомаскировки; тщательная маскировка подвоза запасов и всех других действий, связанных с подготовкой наступления; четкая организация комендантской службы, поддержание дисциплины в войсках на марше и в районах расположения; систематический контроль за передвижением и расположением войск на земле и с воздуха; немедленное принятие мер для устранения нарушений маскировки².

При подготовке к проведению Белорусской операции во всех фронтах развернулись работы по совершенствованию обороны. Фронтовые, армейские и дивизионные газеты публиковали материалы только по оборонительной тематике. В беседах агитаторы и пропагандисты пацеливали личный состав на прочное удержание занимаемых позиций.

Сохранялось в глубокой тайне время перехода наших войск в наступление. Лишь за несколько часов до начала операции военные советы фронтов обратились к войскам с призывом нанести врагу сокрушительный удар и освободить Белорусскую Советскую республику.

Большую роль в успешном проведении мероприятий по оперативной маскировке сыграли периодический контроль и проверка работы штабов фронтов со стороны представителей Ставки и Генерального штаба.

«Проверкой было установлено, — вспоминает Маршал Советского Союза А. М. Василевский, координировавший

¹ К. Типпельскирх. История второй мировой войны. М., 1956, стр. 443.

² «Военно-исторический журнал», 1964, № 11, стр. 13.

как представитель Ставки действия 3-го Белорусского фронта, — что командование, штаб и политуправление фронта уделяют серьезное внимание маскировке прибывавших во фронт общевойсковых, танковых, артиллерийских соединений и других специальных войсковых частей и всевозможных воинских грузов. Офицеры штаба фронта встречали на станциях выгрузки войска и сопровождали их в указанные для них районы сосредоточения, строгой же требуя мер маскировки... Серьезно была организована и боевая подготовка войск на хорошо оборудованных полигонах и учебных полях в тылу, куда дивизии и специальные части, предназначенные для прорыва, последовательно и скрытно выводились во вторые эшелоны»¹.

Скрытности подготовки Белорусской операции способствовали также начавшееся 10 июля 1944 г. наступление Ленинградского фронта на вспомогательном (выборгском) направлении, ложные перевозки грузов фронтам, действующим на южном и юго-западном направлениях, строгая радиомаскировка, сокращение до минимума переписки между Генеральным штабом и штабами фронтов, а последних — со штабами армий².

Во всех фронтах успешно проводилась оперативная маскировка. Особый интерес представляет ее организация на 1-м Белорусском фронте (командующий генерал К. К. Рокоссовский, член Военного совета генерал Н. А. Булганин, начальник штаба генерал М. С. Малинин).

Еще в мае 1944 г. Ставка приказала командующему 1-м Белорусским фронтом подготовить и провести операцию с целью разгромить бобруйскую группировку противника и выйти главными силами в район Осиповичи, Пуховичи, Слуцк, для чего прорвать оборону противника, нанеся два удара: один — силами 3-й и 48-й армий из района Рогачева в общем направлении на Бобруйск, Осиповичи и другой — силами 65-й и 28-й армий из района нижнее течение Березины, Озаричи в общем направлении на Слуцк.

Ближайшая задача — уничтожить бобруйскую группировку противника и овладеть районом Бобруйск, Глуша,

¹ А. М. Василевский. Дело всей жизни, стр. 424—425.

² Советское командование запретило работу радиостанций на передачу во всех сетях фронтов и армий, кроме ВВС, ПВО, разведывательных дивизионов и артиллерии для управления огнем.

Глуск, причем частью сил на своем правом фланге содействовать войскам 2-го Белорусского фронта в разгроме могилевской группировки противника. В дальнейшем, развивая наступление, выйти в район Пуховичи, Слудк, Осиповичи¹.

Ставка требовала, указывая Маршал Советского Союза Г. К. Жуков на одном из совещаний командного состава, с одной стороны, всеми мерами скрыть главные удары из района Бобруйск, северо-западнее и юго-восточнее Витебска, а с другой — создать впечатление о подготовке удара с фронта Орша, Рогачев, с тем чтобы привлечь внимание немцев к этому участку, сковать его силы на этом направлении для того, чтобы они не могли участвовать в отражении главных ударов наших войск, нацеленных с юга и севера².

Для достижения полной внезапности удар фронта крупными силами было решено подготовить в лесном районе. Войска должны наступать через болотистый район в обход Бобруйска с юга и юго-запада.

Поскольку местность была малопроездимой, противник не предполагал, что советское Верховное Главнокомандование рискнет на проведение мощного удара через лесисто-болотистый район, а потому серьезно не заботился об обороне этого направления и даже недостаточно активно разведывал его. Оборона врага здесь, по существу, была очаговой.

Наличие больших лесных массивов благоприятствовало 1-му Белорусскому фронту скрытно создать сильную группировку, а также произвести передвижение войск, необходимые перегруппировки, сосредоточить войска в исходных районах и осуществить инженерную подготовку районов³.

Штаб фронта тщательно разработал план сосредоточения войск и мероприятий по оперативной маскировке, который 30 мая 1944 г. был утвержден Военным советом⁴. «От штабов всех степеней, — вспоминает Маршал Советского Союза К. К. Рокоссовский, — мы требовали постоянного контроля с земли и с воздуха за тщательной маскировкой всего, что делалось в войсках фронта. Нем-

¹ Архив МО СССР, ф. 233, оп. 2356, д. 26, л. 57.

² Архив МО СССР, ф. 16а, оп. 949, д. 7, л. 17.

³ Там же.

⁴ Архив МО СССР, ф. 233, оп. 2356, д. 26, лл. 49—56.

цы могли увидеть только то, что мы хотели им показать. Части сосредоточивались и перегруппировывались ночью, а днем от фронта в тыл шли железнодорожные эшелоны с макетами танков и орудий. Во многих местах наводили ложные переправы, прокладывали для видимости дороги. На второстепенных рубежах сосредоточивалось много орудий, они производили несколько огневых палетов, а затем их увозили в тыл, оставляя на ложных огневых позициях макеты. Начальник штаба фронта генерал Малинин был нестоим в этом отношении»¹.

Войска левого крыла 3-го Белорусского фронта на оршанском, а войска 2-го Белорусского фронта на могилевском направлении, как и предполагалось Ставкой, ложными перегруппировками и движением войск, частым проведением разведки противника, активными действиями авиации дезориентировали немецко-фашистское командование и притянули к себе значительные силы.

Большое внимание на 1-м Белорусском фронте уделялось и тактической маскировке. Об этом свидетельствует, например, директива начальника инженерных войск фронта генерала А. И. Прошлякова от 23 мая 1944 г., которая требовала принять меры к установлению жесткой маскировочной дисциплины в боевых порядках войск и во всей их боевой деятельности:

содействовать войскам силами и средствами (выделение инструкторов, команд саперов, материалов) в проведении тщательной маскировки всей системы оборонительных полос и отдельных фортификационных сооружений и препятствий; особое внимание обратить на маскировку оборонительных сооружений в ходе работ;

научить пехотных офицеров в звене батальон — рота умело и разумно использовать средства маскировки, популяризировать приемы маскировки среди сержантского и рядового состава на примерах их удачного применения на боевом опыте той или иной части или соединения;

принять к руководству следующие основные указания по характеру маскировки: просматриваемые участки траншей и ходов сообщения прикрывать вертикальными масками, которые устанавливать с началом работ; передний бруствер и тыльную крутость бруствера делать соответственно характеру местности (ровная или всхолм-

¹ Освобождение Белоруссии. 1944. М., 1970, стр. 138.

ленная пахота, дуг, кустарник); обязательно устраивать скрытные подходы к командно-наблюдательным пунктам; тщательно маскировать дзоты и блокгаузы путем хорошей посадки и подгонки их к местности (остальные способы не эффективны), вспышки при выстрелах артиллерии и минометов прикрывать естественными или искусственными вертикальными масками;

тщательнее маскировать систему обороны от воздушного наблюдения, в особенности траншеи и ходы сообщения, прикрывая горизонтальными масками значительные их участки;

в целях дезориентирования противника о глубине и характере обороны, о системе огня развернуть строительство ложных полос, устанавливая на них макеты боевых средств;

принять активное участие в работах по аэрофотосъемке отдельных участков обороны в период с 24 по 26 июня для выявления степени демаскировки системы обороны¹.

Инженерное управление фронта издало специальную памятку сержантам и бойцам по маскировке.

«В современном бою, — записано в памятке, — нельзя доверять всему, что видишь перед собой. На пустынном поле внезапно, как из-под земли, могут появиться пулеметы и открыть огонь. Обыкновенная кочка или пенек могут укрывать замаскировавшегося снайпера или наблюдателя. Наоборот, грозные на вид постройки, из которых, кажется, вот-вот будет открыт губительный огонь, нередко оказываются ложными, сделанными для того, чтобы обманутый противник сосредоточил на них внимание и тратил снаряды на их уничтожение.

Обман противника — главная цель маскировки. Все скрыть от противника нельзя; нужно стараться ввести его в заблуждение, заставить его думать, что войск много там, где их на самом деле мало, и что их мало там, где находятся главные силы. Но обман удается только тогда, когда все бойцы умело маскируются.

Товарищ, овладевай приемами маскировки, проявляй в этом деле смекалку!..

Если район работ просматривается противником, то перед началом работ установи вертикальные маски на расстоянии 30—50 м впереди траншей. Старайся, чтобы

¹ Архив МО СССР, ф. 233, оп. 2382, д. 24, лл. 83—84.

эти маски были для противника малозаметными, чтобы они сливались с цветом местности. Помни, что маски не должны стеснять наблюдение и мешать ведению огня.

Брустверы, ...траншеи маскируй так: на всхолмленной, бугристой местности брустверы тщательно не разравнивай; на пахоте — бруствер разравнивай хорошо и по нему сделай борозды под пахоту. Во всех случаях цвет бруствера должен быть такой же, как и окружающей местности.

Для облегчения работ по маскировке траншей дерн, бурьян или мелкий кустарник, растущий на том месте, где ты будешь отрывать траншею, необходимо с корнями и слоем грунта толщиной в 10—12 см снимать и откладывать в сторону. Если же отрываешь траншею в грунте, не покрытом растительностью, то все равно сними верхний слой грунта и отложи его в сторону. После отрывки траншеи дерн или верхний слой грунта будут необходимы для маскировки бруствера. Если дерна не хватает, то заготовь его в стороне...

Для дернования сооружения или бруствера на возвышенности дерн надо брать в стороне также на возвышенности, для дернования низины — в низине; дерн заготавливать толщиной 10—12 см отдельными дернинами 20×40 см или рулонами длиной 120 см; перед укладкой дерна верхний слой грунта разрыхлить и, если потребуется, посыпать слоем 1—2 см влажного грунта для быстрого приживания дерна; дернины укладывать плотнее, а щели засыпать землей, чтобы не испарялась влага.

Так как скрыть от воздушного наблюдения всю сеть траншей очень трудно, необходимо наиболее важные участки траншей (места примыкания дополнительных траншей, ходов сообщения, места расположения НП, блиндажей, позиций ПТР, станковых пулеметов, минометов) перекрывать подручными средствами, оставляя только окна для освещения. Козырьки по высоте надо делать заподлицо с бруствером.

Дзоты и блокгаузы обнаруживаются противником по холмам обсыпки правильной формы и по амбразурам. Поэтому дзот или блокгауз строй только там, где их можно хорошо вписать в местность, чтобы они не возвышались бугром; лучше всего размещать их на обратном скате для ведения флангового огня. Амбразуры до открытия огня надо прикрывать откидными щитами, замаскировав-

ными под цвет сооружения и местности. Для наблюдения в щите устраивай щель...

Артиллерийские позиции выдают себя характерной формой орудийных щитов, блеском металлических частей, движением расчетов, звуком, отблеском выстрелов и пылью, поднимаемой при этом, тропами, протоптанными к огневым позициям...

Макет автомашины



Макет танка

Ложное сосредоточение войск

Основные правила маскировки орудий: выбирай огневую позицию так, чтобы местность облегчала маскировку; не руби лишних деревьев и кустов на месте огневой позиции; щит орудия чаще перекрашивай под цвет местности; пятна серо-песочного цвета можно сделать измельченной пылью; пятна темно-коричневого цвета — торфом или черноземом, смешанным с ружейным маслом; тропинки и подъездные пути продолжай за огневые позиции; бруствер маскируй дерном; после стрельбы, если не производится смена позиций, маскируй образовавшиеся задульные конуса сетями с вплетенной травой, которую нужно время от времени менять; чтобы скрыть артиллерийскую позицию от воздушного наблюдения, не нужно делать ее в форме правильного круга; необходимо также прикрыть сетями ровики для укрытия расчетов и снарядов.

Ложные огневые сооружения и техника применяются с целью ввести противника в заблуждение относительно нашей группировки войск и привлечения огня его к месту, где отсутствует действительная техника, сооружения и войска.

Все ложное не должно вызывать у противника сомнений в отношении его правдоподобности. Для этого необходимо следующее:

Выбор места производить в соответствии с возможностью размещения действительной техники и сооружений; ложные объекты тщательно скрывать от наблюдения противника, иначе обман будет обнаружен сразу; ложные объекты должны «оживляться», чтобы противник принял их за действительные. Например, с ложных артиозиций должна производиться стрельба из кочующих орудий. Сосредоточение ложных танков вблизи переднего края должно «оживляться» шумом моторов, лязгом гусениц, для чего целесообразно применять трактор. В ложных траншеях время от времени должны появляться бойцы и вести огонь.

Для сооружения макетов танков, орудий максимально использовать подручные материалы: хворост, ветки, жерди, солому, камыш, лыко и т. д.

Пушка устанавливается в ложном артокопе, который создается путем срезки дерна по площади и форме действительного артокопа.

Таким образом могут быть изготовлены макеты любой боевой техники, необходимо только знать ее размеры...

Где бы ты ни был, что бы ты ни делал, всегда помни о необходимости маскировки, умело ее применяй и выполняй все указания командира.

Не броди без необходимости возле траншей и огневых точек, занимаемых твоей частью в обороне, не подходи открыто к командно-наблюдательным пунктам, убежищам — этим ты скроешь от противника систему обороны (двигайся только по траншеям и ходам сообщения).

Ночью без разрешения командира не разводи на видном месте костров и не кури. Не будь болтливым, не веди разговоров о своей части с посторонними, даже с военнослужащими.

Если ты выполнишь все условия маскировки, указанные в этой памятке и которые тебе еще подскажет твоя сообразительность, то ты будешь содействовать успеху твоей части в разгроме противника»¹.

¹ Архив МО СССР, ф. 233, оп. 2382, д. 60, лл. 274—279.

В результате хорошо продуманных и искусно проведенных мероприятий по оперативной и тактической маскировке командованию 1-м Белорусским фронтом удалось обмануть противника и достигнуть поставленной цели. Об этом свидетельствуют показания захваченного в плен генерала Гейне, командира 6-й пехотной дивизии, занимавшей оборону в районе Рогачева. «Наступление ожидалось 20—21 июня. Особенно сильные удары мы ожидали в районе Рогачева и на участке стыка с правым соседом... Необходимо отметить, что русские подготавливали наступление неумело — маскировка отсутствовала совершенно. Все переброски производились днем, так что мы имели возможность вести подсчет всему, что двигалось по дорогам. Движение ночью тоже не маскировалось, создавалось впечатление будто ст. Буда-Кошелевская являлась основной разгрузочной станцией русских, откуда транспорт и войска больше направлялись на север»¹. Так немецкий генерал приписал нашу демопетрацию за неумелые действия.

Советскому командованию удалось полностью скрыть размах подготавливаемой Белорусской операции.

Даже за несколько дней до ее начала немецко-фашистское командование считало, что наши войска нанесут главный удар на южном крыле советско-германского фронта. Оно держало к югу от реки Припять 24 танковые и моторизованные дивизии из 30, имевшихся у них в то время. Кейтель на учебном сборе в Зонтхофене 19 июня 1944 г. заявил, что он не верит в значительное наступление русских на центральном участке фронта.

Таким образом, оперативная маскировка в Белорусской операции достигла цели. Она во многом определила успех боевых действий советских войск. Новым в ее проведении явилось одновременное действие нескольких фронтов, большой размах маскировочных мероприятий, проведение разведки боем на широком фронте, строгая маскировочная дисциплина и более жесткий контроль за ее проведением со стороны штабов фронтов и армий, а также штабов родов войск.

Опыт проведения маскировочных мероприятий еще раз показал, что при тщательной подготовке и активном осуществлении они дают хорошие результаты. Для по-

¹ «Военно-исторический журнал», 1964, № 11, стр. 13—14.

выявления эффективности оперативной маскировки следует привлекать войска и выделять необходимые средства для «оживления» районов сосредоточения ложной техники.

* * *

Успешные действия советских войск в Белоруссии создали благоприятные условия для проведения Львовско-Сандомирской операции, осуществленной войсками 1-го Украинского фронта (командующий Маршал Советского Союза П. С. Конеv, член Военного совета генерал К. В. Крайнюков, начальник штаба генерал В. Д. Соколовский). Цель операции состояла в том, чтобы разгромить группу армий противника «Северная Украина» и освободить Западную Украину. По замыслу Ставки фронт должен был нанести два удара — на рава-русском и львовском направлениях. Операция началась 13 июля и продолжалась до 31 августа 1944 г. Прорвав вражескую оборону, советские войска окружили и уничтожили 50-тысячную группировку врага в районе Броды, а в первых числах августа с ходу форсировали Вислу и захватили крупный плацдарм в районе Сандомира. Западная Украина была освобождена, 32 дивизии врага — разгромлены, 8 дивизий — уничтожены.

Важное значение для успешного решения поставленных фронту задач имели мероприятия по оперативной маскировке. Немецко-фашистское командование, пишет Маршал Советского Союза А. А. Гречко, правильно предположило, «что в предстоявшем... наступлении основные усилия наших войск будут перенесены с невыгодного по условиям местности станиславского направления па львовское и рава-русское, то есть именно на те направления, которые предусматривались замыслом Ставки для действий ударных группировок 1-го Украинского фронта»¹.

Командование фронта считало, что в сложившейся обстановке нужно поколебать противника в его предположениях относительно вероятных направлений наших ударов, скрыть время наступления и силы ударных группировок.

Главное внимание обращалось па строгое соблюдение радиомолчания при перегруппировках войск и определе-

¹ «Военно-исторический журнал», 1960, № 2, стр. 29.

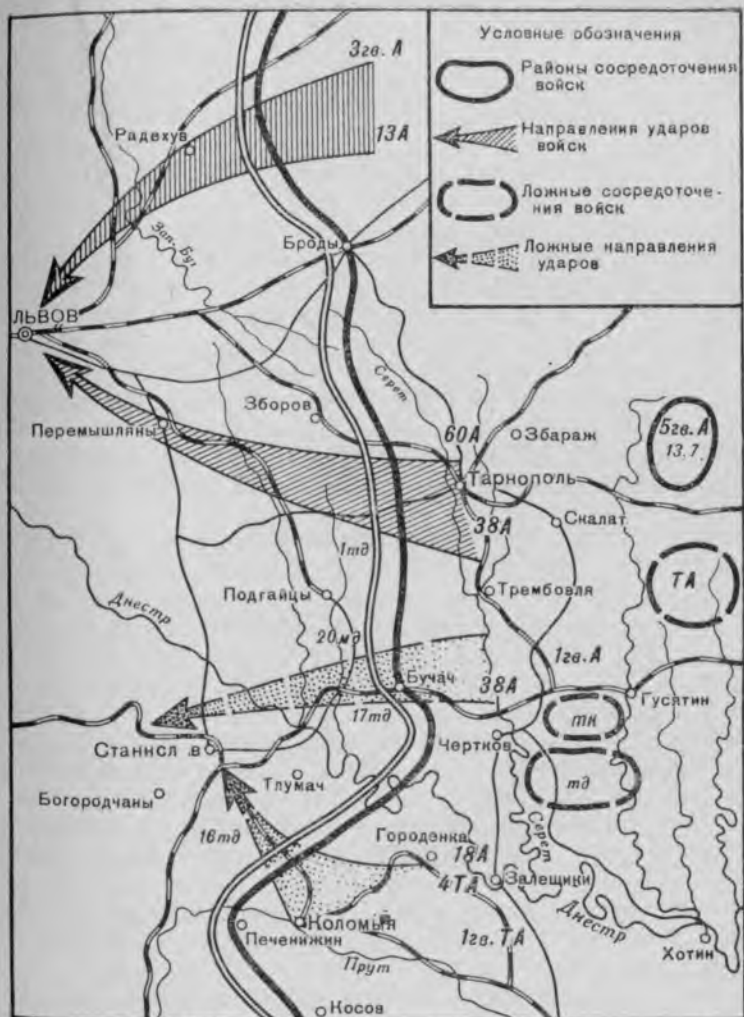

7. Замысел оперативной маскировки войск 1-го Украинского фронта (2—20 июля 1944 г.)

ного режима использования других средств связи, а также на проведение мер оперативной маскировки на левом крыле фронта. Суть маскировки сводилась к тому, что в полосе действий 1-й гвардейской армии (командующий генерал А. А. Гречко, начальник штаба генерал А. Г. Батюня) имитировалось сосредоточение танковой армии и танкового корпуса, а в полосе действий 18-й армии (командующий генерал Е. П. Журавлев, начальник штаба генерал Ф. П. Озеров) — одной танковой армии. Это достигалось проведением ложных перевозок танков по железной дороге, имитацией районов выгрузки танковых соединений и марша их из этих районов в районы сосредоточения, имитацией районов сосредоточения, накопления сил в исходном положении для наступления, дезинформацией противника через местное население¹.

Проведение этих мероприятий должно было создать у противника впечатление длительного пребывания 1-й гвардейской и 4-й танковых армий на станиславском направлении, в то время как фактически эти армии перегруппировывались на львовское и рава-русское направления.

Для организации и управления действиями всех выделенных средств в армиях были созданы оперативные группы в составе представителей родов войск и политических отделов. Общее руководство осуществлялось командующими и начальниками штабов армий, которые проявили высокое искусство при проведении этого важнейшего вида оперативного обеспечения войск.

В 1-й гвардейской армии маскировочные мероприятия осуществлялись следующим образом (приложение 5).

Командарм решил организовать и провести ложное сосредоточение танковой армии в районе Чертков, Базар, Тлусте и танкового корпуса в районе Копачынице, Корнюв, Тышковцы. Это решение было детально разработано и нашло отражение в плане мероприятий, составленном на основе указания штаба фронта. Оно сводилось к следующему:

1. В районе станции Гадыньковце создать ложный район выгрузки танковой армии. Имитацию производить с 3 по 10 июля 1944 г. Действительный район выгрузки армии — станция Ворвулицы.

¹ Архив МО СССР, ф. 236, оп. 2698, д. 353, л. 1.

2. Из района выгрузки создать видимость передвижения танковых колонн в районы сосредоточения; собрать ложные танковые корпуса в районах: лес восточнее Бялы Поток; лес восточнее Ягельницы; лес Чагор; Михальче, Ренужшцы.

3. С 17 по 20 июля имитировать подтягивание войск в районы исходного положения: для танковой армии — Слобудка Джурынська, Половце; для танкового корпуса — Воронов Гавриляк. Ложный удар танковой армии готовить в направлении Бучача из района Слобудка Джурынська, Половце; а танкового корпуса — в направлении Клумач.

Для проведения маскировочных мероприятий из состава 1-й гвардейской армии были выделены 114-й инженерно-саперный батальон 6-й инженерно-саперной бригады, 583-й отдельный саперный батальон 280-й стрелковой дивизии, 558-й отдельный саперный батальон 309-й стрелковой дивизии, 197-й отдельный саперный батальон 151-й стрелковой дивизии, 325-й стрелковый полк 129-й стрелковой дивизии, 957-й стрелковый полк 309-й стрелковой дивизии, учебный батальон 113-го армейского запасного стрелкового полка, батальон курсов младших лейтенантов, два дивизиона 840-го артиллерийского полка 280-й стрелковой дивизии, отдельная зенитно-пулеметная рота 309-й стрелковой дивизии, две роты химзащиты, 6 танков Т-34 из 1-го танкового полка, 36 автомашин 522-го автомобильного батальона, 2 трактора ЧТЗ. Кроме того, штабом фронта было выделено: два взвода 22-й отдельной маскировочной роты, 150 разборных макетов Т-34, 2 мощные громкоговорящие установки (МГУ), 3 радиостанции РБ, 8 автомашин 7-й автомобильной роты¹.

Выделенные силы и средства использовались соответственно плану: саперные батальоны оборудовали ложную материальную часть; стрелковые подразделения выполняли вспомогательные работы («оживление» и охрана районов имитации); артиллерийские подразделения «оживляли» ложные позиции; танки и тракторы оставляли следы в районе установки макетов и демонстрировали шум моторов вблизи переднего края противника (в отдельных случаях танки вели огонь по врагу). Районы сосредоточения и выгрузки прикрывались зенитными средствами.

¹ Архив МО СССР, ф. 236, оп. 2698, д. 353, л. 6.

Радиостанции в период выгрузки работали на станциях Гадыньковце и Ворвулицы, а 8 июля были переведены в районы сосредоточения. Работа велась по особой программе, составленной управлением связи фронта.

Личный состав маскировочных взводов использовался в качестве инструкторов по работе с разборными макетами танков и как персонал, сопровождающий эшелоны с ними. Команды маскировщиков были одеты в форму танкистов.

Для управления действиями всех выделенных сил и средств приказом командарма была создана оперативная группа в составе представителей родов войск во главе с полковником Маркеловым; консультировал проведение операции от штаба фронта майор Слободяник.

В каждом районе имитации назначался офицер, ответственный за проведение мероприятий на данном объекте. Координирование действий вне районов имитации, а также взаимодействие различных родов войск осуществляла оперативная группа. Связь поддерживалась только через посыльных и офицеров связи.

К моменту завершения сосредоточения ложной техники — 16 июля было изготовлено 154 сборных танка, 299 танков и 568 пушек из подручных материалов, 68 автомашин, 30 кухонь, развернуто 6 бензозаправочных баз¹.

Районы установки макетов охранялись стрелковыми подразделениями. 17—19 июля по ночам разборные макеты танков и пушек перебрасывались из районов сосредоточения в районы исходного положения, где они устанавливались с учетом тактических особенностей местности и в полном соответствии с условиями размещения танков в боевой обстановке. К 20 июля в районах исходного положения было установлено 145 макетов танков, 179 макетов пушек.

Прибывавшие на станцию назначения железнодорожные эшелоны с макетами загонялись в тупики или выемки полотна дороги вдали от станции. Район разгрузки тщательно охранялся. Разгрузка эшелона производилась за 1,5 часа; она сопровождалась шумом работы тракторов или МГУ. Во время появления авиации противника район задымлялся ротами химической защиты. Одновременно

¹ Архив МО СССР, ф. 236, оп. 2698, д. 353, л. 9.

имитировался подход пехоты и автоколонны мотопехоты к районам сосредоточения. Ночью машины двигались со вспышками фар, днем — с подвязанными к бортам кронами деревьев для большего пылеобразования.

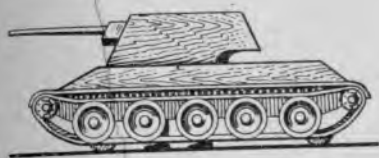

Общий вид макета



Деталь крепления треногу

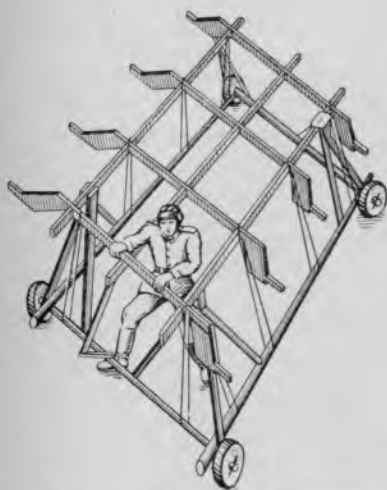

Деревянный каркас макета на подвижной раме

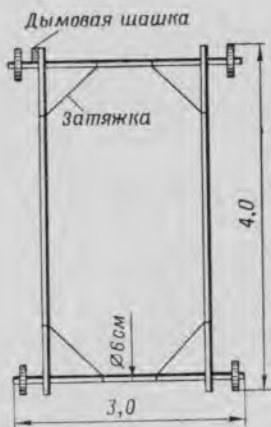

Подвижная рама из жердей на деревянных роликах

Разборный макет танка Т-34

Подразделения совершали марш к переднему краю днем, а ночью возвращались в исходные пункты полевыми дорогами. Маршруты оборудовались указками, знаками о расположении «хозяйств». В населенных пунктах танки задерживались якобы для осмотра их. Постановкой нескольких макетов, собираемых ночью, имитировалось

отставание танков. Днем они «оживлялись» экипажами (маскировщиками в форме танкистов).

Для дезинформации противника в населенные пункты, лежащие на пути следования войск, систематически направлялись группы офицеров в форме танкистов, которые имитировали работу квартирмейстеров. В районах сосредоточения и в районах исходного положения проводились командирские разведки.

Для усиления имитации подготовки к прорыву обороны противника разведывательный отдел штаба армии запланировал и провел разведку боем в 13 пунктах. Саперы проделывали ложные проходы в минных полях, установленных перед передним краем. На дорогах по маршруту движения колонн осуществлялись ремонтные работы с привлечением местного населения. С 12 июля районы сосредоточения и дефилирования войск прикрывались истребительной авиацией.

В результате всех этих мероприятий над районами ложного сосредоточения было отмечено 68 самолето-пролетов вражеской разведывательной авиации. Противник неоднократно засылал разведчиков в полосу действий армии, но ложным районам выпустил 2900 снарядов. До 16 июля противник не менял всю группировку своих сил в полосе действий 1-й гвардейской армии, хотя уже к 5 июля значительная часть наших войск рокировалась с левого фланга на правый.

Успешно осуществлялась оперативная маскировка и в 18-й армии. С 4 по 20 июля в ее полосе имитировалось сосредоточение танковой армии в районе Островец, Заболотов, Гальковцы¹. Руководил проводимыми мероприятиями начальник штаба армии генерал Ф. П. Озеров. Для организации работ и контроля за ними была создана оперативная группа в составе восьми офицеров штаба во главе с заместителем начальника оперативного отдела полковником Соловейкиным. В помощь этой группе политический отдел армии выделил 12 офицеров. Консультировал по вопросам оперативной маскировки представитель штаба 1-го Украинского фронта инженер-майор Момотов. Ответственность за материальное обеспечение маскировочных мероприятий возлагалась на командующих родами войск и начальников служб армии.

¹ Архив МО СССР, ф. 236, оп. 2698, д. 353, л. 14.

5 июля оперативная группа выехала на место штаба имитируемой танковой армии в Сороки. Вскоре была установлена проводная связь штаба оперативной группы со штабом армии, станциями выгрузки и штабом 9-й отдельной инженерно-саперной бригады. Связь с районами сосредоточения осуществлялась автотранспортом.

Для выполнения работ привлекались 132, 133 и 135-й отдельные инженерные батальоны 9-й отдельной инженерно-саперной бригады, два батальона 145-го стрелкового полка и 71-й отдельный истребительно-противотанковый дивизион 66-й гвардейской стрелковой дивизии, две батареи 1448-го самоходно-артиллерийского полка 9-й пластунской стрелковой дивизии (10 самоходных установок САУ-76), зенитный полк 37-й зенитно-артиллерийской дивизии, 20 автомашин 590-й автомобильной роты, 2 железнодорожных состава, 3 трактора из 146-й армейской пушечной артиллерийской бригады, радиорота, кабельно-шестовая рота и отделение подвижных средств связи 88-го отдельного полка связи, звуковещательные станции МГУ-42, МГУ-39 и две оконные. Кроме того, фронт выделил 200 человек 23-го управления оборонительного строительства, взвод 22-й маскировочной роты, два взвода 30-го отдельного запасного саперного батальона, 126 сборно-разборных макетов танков.

Для имитации перевозок и разгрузочных работ были сформированы два железнодорожных эшелона (вертушки). Грузоподъемность каждого из эшелонов (паровоз ТФ, 14 платформ и два крытых вагона) равнялась 14 тоннам, что соответствовало и было максимальным для данного типа паровозов, а также профиля и состояния пути (это было сделано с целью маскировки, ибо вес перевозимых макетов не превышал 3 тонн). Паровозные и кондукторские бригады эшелонов были специально подобраны и закреплены на все время работ.

Железнодорожные эшелоны-вертушки перегонялись на участке станция Дзвиняч-Жежава, станция Городенка. В тушке станции Дзвиняч-Жежава макеты танков устанавливались на платформы. К исходу дня составы убывали, а ночью принимались на станциях разгрузки — Ясепув Польны и Городенка. Эшелоны с макетами танков на участке Дзвиняч-Жежава, Стефанешти двигались по вечерам, когда разведывательная авиация противника совершала облет тыловых коммуникаций армии.

С началом работ на станциях разгрузки выставлялось усиленное охранение. Для личного состава прибывающих эшелонов были открыты щели. На станции Городенка построена специальная площадка для разгрузки танков. На каждой станции находились две самоходные установки, пять автомашин и взвод пехоты, а на станции Ясенув Польны работала МГУ-42. Этими средствами производилась световая и звуковая имитация разгрузки танков. В районах выгрузки и на прилегающих дорогах самоходные установки имитировали следы танков. Проверка показала полное сходство имитации с действительной разгрузкой.

Со станций разгрузки порожняк отправлялся с расчетом движения его на участке Стефанешти, Залешики в период утреннего облета разведывательной авиации противника. Команда, имитирующая перевозки, была одета в танковую форму; при движении с порожняком личный состав снимал форму и находился в закрытых вагонах.

С 4 по 15 июля 1944 г. на станциях выгрузки было принято 23 эшелона, разгружено 408 макетов танков. Железнодорожная документация перевозок оформлялась как на действительные, прибывающие с других участков фронта эшелоны, номера которым давал ВОСО фронта. Во время имитации железнодорожных перевозок производил передислокацию тяжелый артиллерийский полк, что еще более усилило впечатление переброски на этот участок большого количества техники.

Для выдвижения в районы сосредоточения танкового корпуса (прибывающего в период с 4 по 9 июля) выделялись маршруты Городенка, Окно, Каменка Великая, Сороки, Пядьки, а для танкового корпуса (прибывающего в период с 9 по 15 июля) — Городенка, Сороки, Загайполь, Ясенов Польны, Балинцы, Кобылец¹.

Рекогносцировка этих маршрутов производилась специально выделенной группой офицеров, переодетых в танковую форму. На дорогах были установлены указатели объездов мостов малой грузоподъемности, бродов и участков шоссе, по которым разрешается движение гусеничного транспорта.

В местах, где не было объездов у мостов, рекогносцировочная группа давала указания местным властям обо-

¹ Архив МО СССР, ф. 236, оп. 2698, д. 353, л. 17.

рудовать объездные пути и произвести ремонт мостов. Общаясь с местным населением, офицеры в «осторожных» разговорах давали понять о передвижении войск в полосе армии в сторону фронта.

На установленных маршрутах ежедневно с 6 по 15 июля три батареи 71-го отдельного истребительно-противотанкового дивизиона и две батареи 1448-го самоходно-артиллерийского полка демонстрировали передвижение частей по специальному графику, разработанному оперативной группой. Движение артиллерии и самоходных установок от станции выгрузки в районы сосредоточения производилось днем, и главным образом в период утренних облетов разведывательной авиации противника. Часть самоходных установок останавливалась в пути чаще всего у населенных пунктов. С них преднамеренно снимались гусеницы или имитировались другие неисправности.

В каждом населенном пункте экипажи самоходных установок и орудийные расчеты расспрашивали у местных жителей дорогу в районы сосредоточения даже в тех случаях, когда передвижение по этому маршруту производилось не впервые. Причем расспрашивающие все время менялись.

К станции выгрузки эти подразделения возвращались ночью с потушенными фарами, по проселочным дорогам в объезд населенных пунктов. Для скрытия факта передвижения одних и тех же самоходных установок и артиллерийских орудий производилась ежедневная замена бортовых номеров САУ и автомашин, а в некоторых случаях менялись расчеты орудий.

В пунктах дневок САУ и артиллерийские орудия, как правило, останавливались у дорог и небрежно маскировались. Дневки каждый раз выбирались разные. Движение с них начиналось в направлении районов сосредоточения с последующим выходом (минуя населенные пункты) на обратный маршрут. Вместе с самоходными установками двигались ремонтная летучка, бензозаправщик, а иногда бронемашинка. Кроме того, в ночное время к районам сосредоточения передвигалась колонна специально выделенных автомашин с зажженными фарами. На контрольно-пропускном пункте военно-автомобильной дороги задерживались все автомашины, идущие к фронту с несрочным грузом. Из них формировались колонны, которые

направлялись по маршрутам имитируемой танковой армии.

Для усиления светового эффекта были выделены две команды, по 15 человек каждая, снабженные карманными электрическими фонарями. Бойцы, рассредоточившись на дистанцию 30—50 метров, двигались по маршруту в направлении районов сосредоточения, время от времени подсвечивая фонарями. При появлении самолета противника все фонари зажигались, а при подходе его непосредственно к колонне часть фонарей гасилась. После пролета самолета команда садилась на машину и перебрасывалась вперед на 5—10 километров, где продолжала свою работу.

Звуковой эффект передвижения танков производился работой МГУ-42. Ночью во время движения самоходных установок громкоговорящая установка останавливалась на дороге и работала 10—15 минут, затем снималась и перебрасывалась¹. Разрыв в работе станции восполнялся шумом передвигавшихся самоходных установок. Кроме того, на маршрутах в ночное время устанавливались разборные макеты танков. Это делалось для того, чтобы противник в случае применения осветительных бомб смог обнаружить переброску боевой техники. К утру у дорог оставалось 5—7 макетов, имитирующих отставание танков, и два бойца, одетые в танковую форму.

Для ложного сосредоточения танковой армии командарм установил по карте 10 бригадных и корпусных районов. Все они были отрекогносцированы. В этих районах имитировалось расположение 6 танковых бригад, тяжелого танкового полка, 2 самоходно-артиллерийских, 14 артиллерийских, 8 истребительно-противотанковых артиллерийских, 3 зенитных полков, 3 посадочных площадок для самолетов У-2 с двумя самолетами на каждой, аэродром для боевых самолетов. Всего было установлено макетов: танков и самоходно-артиллерийских установок — 453, орудий разных калибров — 612, автомашин — 200, кухонь — 95, самолетов У-2 — 6².

В каждом районе сосредоточения после установки макетов и обкатки самоходными установками и тракторами оставался гарнизон, который охранял и «оживлял» его.

¹ Архив МО СССР, ф. 236, оп. 2698, д. 353, л. 15.

² Там же, л. 16.

Днем и ночью горели костры. При появлении самолетов противника по ним открывался огонь трассирующими пулями, часть костров гасилась.

В районах сосредоточения, а также на основных маршрутах были расставлены указки с номерами полевых почт штабов и частей 1-й гвардейской армии и с фамилиями некоторых командиров (например, хозяйство Викторова и т. д.).

В районе 2—3 километра восточнее Трифоновки был оборудован ложный аэродром. 7 июля силами 2-й воздушной армии на нем установили макеты самолетов. В районах Росохача и Кобылеца имитировалось расположение штабов танковых корпусов, а в Сороках — штаба танковой армии. Недалеко от этих населенных пунктов были сооружены посадочные площадки для самолетов связи и поставлены на позициях макеты зенитных орудий (по зенитному полку у каждого пункта).

Для имитации связи сосредоточивавшихся войск выделялись новые, еще не появлявшиеся в эфире армейская радиостанция РАФ и две корпусные РСБ; армейскую установили в Сороках, корпусные — в Дзуркиве и Кобылеце. Их обслуживали радисты, не работавшие на этом участке.

В связи с тем что в период подготовки наступления войска выдерживают режим радиомолчания, радиодезинформация проводилась весьма осторожно. Первое время, начиная с 8 июля, радиостанции установили связь и проводили проверку ее, а с 9 по 11 июля они в эфир вообще не выходили и только с 13 июля начали работать на передачу.

18 июля в связи с окончанием сосредоточения войск и началом имитации выдвижения их в исходные районы корпусные радиостанции также выдвинулись вперед, из Дзуркива в Каменку Великую, из Кобылеца — в Пядыки. Радиостанции передавали обычные шифровки с пятизначными группами, произвольно составленные офицерами-операторами. Начало шифровки (адрес) и конец (приписной номер) давались шифровальщиками в соответствии с существующим в армии шифром. Количество групп в каждой шифровке всегда было различным. Радиостанции работали обычным порядком: смену позывных, сигналов проверки связи и паролей производили ежедневно, а смену волн за период радиодемонстрации — два раза.

Кроме указанных выше приемов дезинформации в армейской печати публиковались статьи о взаимодействии пехоты с танками, часто помещались снимки танкистов у своих машин.

За время проведения имитации сосредоточения танков в полосе 18-й армии были проведены мероприятия, показывающие подготовку наступления. Так, несколько раз проводилась разведка боем силами до усиленного батальона. В полосах 226, 24 и 271-й стрелковых дивизий осуществлялась рекогносцировка офицерами, одетыми в танковую форму и снабженными удостоверениями, показывающими, что они из танковых частей.

13 июля было предпринято наступление с ограниченной целью. Оно началось на участке Богородыччи, Черемхув силами 226-й и 24-й стрелковых дивизий 11-го гвардейского корпуса и полка 161-й стрелковой дивизии 18-го гвардейского стрелкового корпуса 1-й гвардейской армии. Противник оказал сильное сопротивление. Он бросал в контратаки до полка пехоты при поддержке 15 танков.

18 июля 1944 г. во всех районах закончилось ложное сосредоточение войск, и в ночь на 19 июля началась имитация выдвижения частей в исходные районы — Жуковци, Лиски, Вишневский. Она закончилась 20 июля. Всего в исходных районах было установлено 84 сборно-разборных макета танков. Сюда же подтягивались 66-я гвардейская и 351-я стрелковые дивизии, артиллерия и 1448-й самоходно-артиллерийский полк. С утра 23 июля части 95-го и 11-го стрелковых корпусов перешли в наступление.

В ответ на наши мероприятия по оперативной маскировке противник усилил авиационную разведку тыловых коммуникаций армии, доведя количество суточных самолето-пролетов разведчиков до 15—17, усиленно интересовался районами сосредоточения и станциями выгрузки. 12 июля вражеские самолеты бомбили район Росохач, Виноград, а в нем, кроме макетов танков и орудий, никаких наших частей не было. 15 июля этот же район был подвергнут обстрелу тяжелой артиллерией.

О том, что проведенные маскировочные мероприятия запутали разведку врага, говорят показания пленных¹.

¹ Парашютисты были сброшены в районе Тернополя с целью установить месторасположение наших танковых армий (Архив МО СССР, ф. 236, оп. 2698, д. 353, л. 17).

По их заявлениям, немецкая разведка не могла точно установить, где находятся наши танковые армии, так как эшелоны с танками двигались как на север, так и на юг. Противник ожидал крупного наступления советских войск на участке Богородычи, Слободка Лесна, поэтому 13—15 июля сюда перебрасывалась 2-я танковая дивизия венгров. 20 июля в связи с наступлением наших войск на львовском направлении она была выдвинута в район Станислава. В период имитации из Венгрии в район Надворная, Делатин была направлена 7-я пехотная дивизия¹.

Успешно была проведена дезориентация противника и на правом крыле фронта. Здесь главная особенность обстановки состояла в том, что в результате прорыва обороны противника брешь образовалась южнее намеченного участка ввода в сражение подвижных войск — в районе Горохов, Стоянов, а усиленная 1-я гвардейская танковая бригада — передовой отряд 1-й гвардейской танковой армии, имевший задачу обеспечить ввод в сражение главных сил, действовал севернее — на порыцком направлении.

Командование группы армий «Северная Украина» считало, что советские войска продолжают наступление, добившись серьезного вклинения на ряде участков обороны. «Поскольку в прорыве в районе Порыцка установлено наличие 8-го гвардейского мотомеханизированного корпуса и 6-го мотоциклетно-стрелкового полка, — говорилось в сводке немецко-фашистского командования, — можно полагать, что противник ввел в действие на этом участке 1-ю танковую армию в полном составе, поставив ей глубокую оперативную задачу»².

Таким образом, противнику не удалось здесь воспрепятствовать вводу в прорыв наших подвижных войск. Это произошло потому, что он не смог вовремя обнаружить перегруппировку 1-й гвардейской танковой армии и правильно оценить обстановку, раскрыть замысел действий советского командования. Появление 1-й гвардейской танковой армии в тылу гитлеровских войск оказалось для них полной неожиданностью и вынудило поспешно отходить к реке Западный Буг³.

¹ Архив МО СССР, ф. 236, оп. 2698, д. 353, л. 18.

² «Военно-исторический журнал», 1974, № 7, стр. 33.

³ Архив МО СССР, ф. 236, оп. 40884, д. 9, л. 24.

Выход 1-й гвардейской танковой армии в оперативную глубину совпал с другими важными событиями в полосе 1-го Украинского фронта, определившими успешное развитие операции в целом.

На львовском направлении, преодолев огромные трудности, в прорыв по колтовскому коридору вошли 3-я гвардейская и 4-я танковые армии; в районе юго-западнее Брод была окружена крупная вражеская группировка.

В сложившейся обстановке командование группы армий «Северная Украина» сделало вывод, что объектом главного удара советских войск, несомненно, является Львов. Это, по его мнению, вытекало из нашего стремления охватить город с трех сторон. Следует ожидать, говорилось в оперативной сводке группы армий, что 1-я гвардейская танковая армия будет наносить удар через Жолкев, 3-я гвардейская и 4-я танковые армии попытаются обойти Львов с севера и юга¹.

Наше командование иначе оценило создавшееся положение. Оно считало, что противник будет стремиться удержать сокальский плацдарм, локализовать наступление 1-й гвардейской танковой армии, деблокировать свои окруженные войска в районе Брод, ликвидировать и отрезать от остальных сил фронта 3-ю гвардейскую и 4-ю танковые армии. События подтвердили правильность оценки обстановки советским командованием.

В рассматриваемой операции применялись и другие приемы достижения внезапности. Широко известен, например, глубокий 120-километровый марш-маневр 3-й гвардейской танковой армии в обход Львова. Интересен прием дезинформации. Как известно, в годы Великой Отечественной войны было традицией издание приказов Верховного Главнокомандующего по случаю овладения крупными населенными пунктами, городами. Это делалось обычно в день их освобождения. В данной операции умышленно задержали приказ по случаю овладения Перемышлем: вместо 27 июля, когда город был взят, информация передавалась 29 июля. Это было сделано для того, чтобы убедить гитлеровское командование в неизменности состава действующей здесь группировки. А в это время из сражения была выведена 1-я гвардейская танковая армия; ее соединения, опять-таки скрытно, со-

¹ «Военно-исторический журнал», 1974, № 7, стр. 35.

вершили 100-километровый марш и 30 июля вышли к Висле¹.

Следовательно, оперативная маскировка на 1-м Украинском фронте была проведена успешно.

Противнику не удалось обнаружить перегруппировку 11-го гвардейского танкового корпуса 1-й гвардейской танковой армии на рава-русском направлении, 10-го танкового корпуса 4-й танковой армии, а также 38-й армии на львовском направлении. Не сумели установить гитлеровцы сосредоточение восточнее Тернополя 5-й гвардейской армии, прибывшей в состав фронта 13 июля. Она была обнаружена ими лишь к концу операции, в начале августа, когда вышла на западный берег Вислы. С большим опозданием немецко-фашистское командование определило силу и состав наших ударных группировок, что вынудило его уже в ходе операции спешно создавать соответствующие группировки своих войск, перебрасывать для этого дивизии со станицлавского направления². О заблуждении гитлеровцев свидетельствует их усиленная агентурная разведка по выяснению группировки танковых соединений на левом крыле фронта. Следует отметить широкое использование противником дезинформации через радиосвязь, их агентуру, военнопленных и местное население³.

Несмотря на трудные условия, командованию 1-го Украинского фронта удалось в значительной мере скрыть свои намерения, что оказало положительное влияние на развитие операции. «Однако следует отметить,— пишет Маршал Советского Союза А. А. Гречко,— что это влияние могло быть еще более значительным, если бы наша разведка своевременно определила подготовку контрудара противника на львовском направлении и состав участвовавших в нем сил. Этот контрудар во многом осложнил условия прорыва. Он также привлек на себя основные силы нашей авиации и тем самым ослабил наши возможности по воспрепятствованию маневра трех немецких дивизий из района Станислава на львовское направление и двух дивизий на рава-русское»⁴.

¹ «Военно-исторический журнал», 1974, № 7, стр. 37.

² «Военно-исторический журнал», 1960, № 2, стр. 30.

³ Архив МО СССР, ф. 236, оп. 2698, д. 353, л. 18.

⁴ «Военно-исторический журнал», 1960, № 2, стр. 30.

Ясско-Кишиневская операция проводилась войсками 2-го и 3-го Украинских фронтов во взаимодействии с Черноморским флотом в конце августа 1944 г. Замысел Ставки ВГК заключался в том, чтобы ударами из районов северо-западнее Ясс и южнее Тирасполя по сходящимся направлениям окружить и уничтожить ясско-кишиневскую группировку противника. В дальнейшем фронты должны были наступать на Фокшаны, Галац и Измаил.

Оперативная маскировка осуществлялась с целью скрыть подготовку к наступлению и дезориентировать противника относительно направлений главных ударов. Так, на 2-м Украинском фронте (командующий генерал Р. Я. Малиновский, член Военного совета генерал И. З. Сусайков, начальник штаба генерал М. В. Захаров) имитировалось сосредоточение ударной группировки на правом крыле, на романском направлении, где проходили шоссейная и железнодорожная магистрали. В этом районе на позициях было расположено 60 макетов танков и 400 макетов орудий, интенсивно проводилась разведка обороны противника.

Кроме того, в полосе 40-й армии имитировались стрельба с ложных огневых позиций подрывами толковых шашек и усиленное ночное движение автотранспорта с зажженными фарами в сторону фронта¹. На правом фланге 7-й гвардейской армии, на участке река Серет, Хелештиень, огнем тяжелой артиллерии и орудиями прямой наводки вскрывались и разрушались отдельные долговременные огневые точки. В районе (откуда была выведена артиллерия и материальная часть 27-й танковой бригады) производилось «оживление» движением отдельных машин, работой ложных заправочных и ремонтных пунктов, радиостанций, имитирующих настройку и короткую проверку. Ночью на участке Конэлэу, Фрумушика создавалась видимость движения автотранспорта.

На левом крыле фронта, в полосе 4-й гвардейской армии, имитировался район сосредоточения ударной группировки войск. Так, в районе Теленешт было поставлено около 40 макетов танков, а в районе Пепень, Препели-

¹ Архив МО СССР, ф. 240, оп. 2779, д. 880, л. 31.

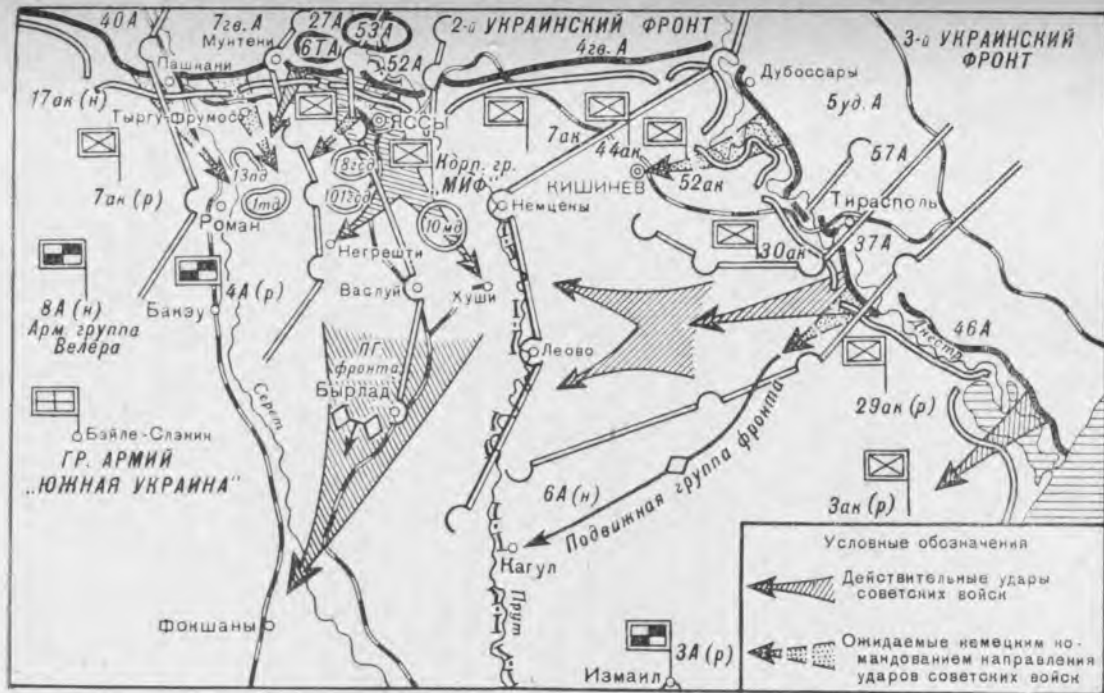

8. Ясско-Кишиневская операция (август 1944 г.)

ца — до 60. Кроме того, 13—19 августа с 22 часов вечера до 5 часов утра имитировалось ночное движение автотранспорта на участке Копачень, Банешти Веки (в сторону Ореева) и на участке Пепень, Преилица, Банешти Веки¹.

Всего в ложных районах сосредоточения 25-я маскировочная рота и 14-я штурмовая инженерно-саперная бригада установили 350 макетов танков, до тысячи макетов орудий и минометов².

Для скрытия перегруппировки и районов сосредоточения войск на направлении главного удара (27-й и 52-й армии) в условиях открытой местности в течение пяти дней в полосе шириной 20 километров фронтовые саперы установили 125 погонных километров вертикальных масок, 250 тыс. кв. метров горизонтальных масок и распылили местность на площади 90 тыс. кв. метров.

Командующему 6-й танковой армией генералу А. Г. Кравченко было приказано изготовить 150 макетов танков и оставить их в районе, который армия занимала до перегруппировки. Казалось, что 7-й отдельный мехкорпус и не убывал в состав 3-го Украинского фронта — в тех местах, где он располагался, по-прежнему оставались танки-макеты, замаскированные так, чтобы противник обратил на них внимание³.

Скрытно от противника была проведена крупная перегруппировка войск. Изменили районы расположения подвижные соединения и 86 процентов стрелковых дивизий. В период перегруппировки части передвигались только в темное время суток. На всех танках, автомобилях и тракторах на время марша были вывернуты из фар электролампочки. Специально выделенные офицеры штабов армий дежурили на дорогах и переправах, следя за порядком и светомаскировкой. Днем они на самолетах совершали облет районов сосредоточения и проверяли с воздуха маскировку войск на привалах⁴.

Большое значение для дезориентирования врага имело создание подводных мостов. Войска 2-го Украинского фронта построили их несколько на реках Прут и Серет.

¹ Архив МО СССР, ф. 240, оп. 2779, д. 880, лл. 31, 32.

² Инженерные войска в боях за Советскую Родину. М., 1970, стр. 265.

³ Ясско-кишиневские Канны. М., 1964, стр. 92.

⁴ Архив МО СССР, ф. 240, оп. 2900, д. 1102, лл. 76, 77.

Командующий фронтом Маршал Советского Союза Р. Я. Малиновский в своих воспоминаниях отмечал, что «подводные мосты очень хорошо себя зарекомендовали, в особенности на мутных реках. Авиация противника не могла обнаружить такие мосты. Ну, естественно, если противник сразу не может найти наши переправы, он будет искать их очень настойчиво и в конце концов разыщет. Поэтому для привлечения внимания приходилось строить и надводные мосты»¹.

О том, что врагу не удалось вскрыть перегруппировки наших войск, а имитация главной ударной группировки на крыльях фронта достигла цели, свидетельствует тот факт, что за период подготовки операции вражеская авиация не бомбила частей и соединений 2-го Украинского фронта на направлении главного удара, за исключением ночи 19 августа, когда на вторые эшелоны 52-й армии противник обрушил бомбовый груз, совершив до 110 самолето-пролетов.

Гитлеровцам точно удалось установить направление главного удара 2-го Украинского фронта фактически за один день до начала операции. А за такое короткое время в ходе минувшей войны было невозможно предпринять контрмеры.

На 3-м Украинском фронте (командующий генерал Ф. И. Толбухин, член Военного совета генерал А. С. Желтов, начальник штаба генерал С. С. Бирюзов) мероприятия по оперативной маскировке проводить было значительно труднее.

Фронт наносил главный удар соединениями 57-й, 37-й армий и частью сил 46-й армии с плацдарма южнее Бендер. Как показал опыт войны, наступление с плацдарма в некоторой степени предопределяет замысел операции, нередко раскрывает направление главного удара и тем самым снижает роль элемента внезапности. Противник обычно сосредоточивал перед плацдармом резервы и создавал сильную оборону с большой плотностью войск.

Штаб 3-го Украинского фронта разработал подробный план оперативной маскировки, который был успешно превращен в жизнь. Ударная группировка имитировалась на правом крыле фронта на вспомогательном, кишиневском направлении, в полосе 5-й ударной армии в составе стрел-

¹ «Военно-исторический журнал», 1959, № 2, стр. 28.

кового, механизированного корпусов и артиллерийской дивизии прорыва, которые располагались в Карманово, Григориополе и Ташлыке соответственно.

В ложном районе сосредоточения было построено 5305 различных укрытий, 104 склада, установлено 514 макетов танков, САУ, пушек, минометов и автомашин¹. Из реального района сосредоточения в направлении ложного двигались танки, орудия, автомашины, пехота, причем преимущественно перед наступлением сумерек, чтобы создать впечатление накапливания войск в темное время суток. Ночью они возвращались обратно. В ложном районе оставались запасной стрелковый полк, инженерная бригада и два инженерно-строительных батальона. Они усиленно имитировали расположение вновь прибывших соединений. Специально выделенные радиостанции будто бы невзначай, в нарушение правил, посылали в эфир ничего не значащие сигналы².

На оборудовании, обслуживании и «оживлении» ложного района в течение 43 дней было затрачено около 200 тыс. человеко-дней и израсходовано большое количество различных материалов. Ежедневно на подвозке материалов и работах было занято в среднем 162 автомашины и 200 парных повозок³.

Большую роль в проведении оперативной маскировки сыграло выполнение плана дымового обеспечения операции, утвержденного Военным советом фронта⁴. Так, на вспомогательном направлении, в полосе 5-й ударной армии, с целью отвлечь внимание противника в течение часа была поставлена дымовая завеса на фронте: Охранча-Устя, Погребы, Дороцкое, Григориополь, Погучень, Калфа. Кроме того, создавалась отвлекающая дымзавеса в полосе 46-й армии на рубеже Троицкие Сады, Кокмаз продолжительностью 4 часа. При налетах авиации противника дымами прикрывались мосты через Днестр в районе Суклея, Карагаш, Слободзея силами 38-го отдельного батальона химзащиты и взвода 9-й технической роты⁵.

¹ Архив МО СССР, ф. 243, оп. 2900, д. 1102, лл. 93—95.

² Яско-кишиневские Кавны, стр. 92.

³ Всемирно-историческая победа советского народа. М., 1971, стр. 64.

⁴ Архив МО СССР, ф. 243, оп. 2900, д. 591, л. 13.

⁵ Там же.

Штаб фронта провел ряд мероприятий по сохранению военной тайны. Всем подразделениям, имитирующим строевые части, присваивались специальные номера. Имитировались штабы стрелковых дивизий. Передача очередных донесений по телефону велась по специально разработанному коду. Приданные радиостанции посылали закодированные учебные телеграммы. Позывные радиостанций и место работы ежесуточно менялись. На всех дорогах, ведущих в расположение подразделений, были установлены шлагбаумы и посты. Вокруг лагерей круглосуточно патрулировали парные дозоры. Общение с местным населением бойцов было сокращено до минимума. Командиры и политработники проводили широкую разъяснительную работу среди личного состава о сохранении военной тайны¹. Специально выделенная группа офицеров распространяла ложные слухи о сосредоточении войск, их боевой задаче.

Особой заботой штаба фронта и штаба 5-й ударной армии являлось создание ложного района сосредоточения войск и расположение на нем огневых средств и тыловых учреждений и объектов.

Траншеи, ходы сообщения, огневые точки, наблюдательные пункты, позиции для артиллерии оборудовались по действующим схемам настоящих сооружений, только земляные работы велись на глубину 15—20 см. Изредка на ложную позицию выдвигалось настоящее орудие. Оно делало несколько выстрелов, обозначая пристрелку, и перекочевывало на другую позицию. По опушкам рощ, ложбинам дымили походные кухни. На окраинах населенных пунктов «развертывались» полевые госпитали. Специально выделенные солдаты изображали больных и раненых. Движение частей из тыла к фронту имитировалось несколькими автомашинами с прикрепленными к бортам большими ветвями. От них на проселочных дорогах поднималась пыль. Ночью несколько автомашин с периодически включаемыми фарами создавали иллюзию движения автоколонн к фронту².

Весь район ложного сосредоточения войск надежно прикрывался зенитной артиллерией и авиацией. Зенитчики открывали интенсивный огонь по самолетам противника, а истребители атаковали их. Это затрудняло раз-

¹ Архив МО СССР, ф. 243, оп. 2929, д. 723, л. 2.

² Там же, л. 4.

ведку врага, и у него создавалось впечатление важности охраняемого объекта. На вспомогательном направлении активно проводилась разведка боем. Авиация 17-й воздушной армии периодически наносила удары по вражеской обороне.

Успеху наступления способствовали боевые действия Черноморского флота и Дунайской военной флотилии.

Боевые действия Дунайской военной флотилии планировалось провести незаметно для противника в два этапа. На первом этапе предусматривалось форсирование Днестровского лимана шириной до 12 километров в ночь на 22 августа, на втором — прорыв кораблей флотилии в устье Дуная и вверх по течению реки.

Высадку основных сил десанта предполагалось осуществить двумя десантными отрядами, для которых были указаны наиболее выгодные пункты посадки и высадки. Для первого отряда пункт посадки намечался в районе Калаглей, пункт высадки — Мологи; для второго — пункт посадки в районе Роксоланы, а пункт высадки — Шабо. Главное направление — Калаглей, Молога, вспомогательное — Роксоланы, Шабо.

С целью дезориентации противника о нашем форсировании из районов Калаглей и Роксолан организовывалась демонстративная высадка десанта в районе Бугаза. Для этого часть сил 1-го гвардейского укрепленного района должна была форсировать Цареградское гирло.

Военно-воздушные силы Черноморского флота обеспечивали подготовку и действия десанта с воздуха.

В целях скрытности операции решено было артиллерийскую подготовку не проводить. Однако предусматривался вызов артиллерийского огня по заявкам командиров высадки.

Порядок десантирования намечался с учетом маскировки и обмана противника. Первый эшелон десанта, имея в голове штурмовые группы, усиленные саперами, совершал форсирование на десантных лодках, на веслах. Последующие эшелоны десанта с противотанковой артиллерией и минометами следовали на переправочных средствах на буксире у полуглиссеров и начинали высадку через 15—20 минут после высадки первого эшелона.

Артиллерия, вооружение и все виды транспорта переправлялись на паромов после захвата плацдармов на противоположном берегу.

Кроме того, для поддержки десанта и форсирования Цареградского гирла с моря предусматривалось формирование отряда кораблей прорыва. Обеспечение прохода этого отряда через Цареградское гирло возлагалось на корабли артиллерийской поддержки (четыре бронекатера). Они должны были подавить огневые точки в районе Бугаза, прикрывавшие вход в Цареградское гирло, а также демонстрировать высадку на косе Бугаз.

В целях дезориентирования противника в ходе десантной операции авиация и корабли Черноморского флота наносили удары по военно-морским базам и аэродромам противника. Так, 20 августа 230 самолетов Черноморского флота нанесли массированный удар по вражеским кораблям, находившимся в Констанце. Одновременно 48 самолетов совершили налет на плавучие средства противника в Сулине и Сулинском гирле. В результате налетов было уничтожено и повреждено много вражеских кораблей и плавучих средств. Авиационные удары сковали значительное количество истребителей противника в районах его военно-морских баз. Немецко-фашистское командование не могло направить необходимое количество самолетов в район Днестровского лимана, а следовательно, и не могло обнаружить нашу подготовку к десантированию.

Форсирование Днестровского лимана требовало тщательной и скрытной тренировки и обучения личного состава. С этой целью близ Одессы были выбраны сходные в навигационном отношении с Днестровским лиманом Хаджибейский и Сухой лиманы, где в течение нескольких дней обучались войска.

Благодаря принятым мерам скрытности форсирование лимана осталось незамеченным для противника вплоть до подхода передовых отрядов к западному берегу. На рассвете 22 августа войска овладели плацдармом, а днем — всем побережьем.

Большая работа по маскировке проводилась и на направлении главного удара 3-го Украинского фронта. Так, на плацдарме южнее Бендер была создана густая сеть траншей и ходов сообщения (на километр фронта приходилось до 19 километров траншей и ходов сообщения)¹. Это позволило не только значительно снизить потери в людях от огня артиллерии и ударов авиации противника,

¹ Архив МО СССР, ф. 243, оп. 20371, д. 13, л. 74.

но и давало возможность скрытно произвести перегруппировку и занять исходное положение для наступления.

На плацдарме было прекращено всякое движение по дорогам Тирасполь — Парканы, Тирасполь — Малешти, Кицкань — Фл. Валеитаны. Штаб 37-й армии (командующий армией генерал М. Н. Шарохин, член Военного совета генерал В. Д. Шабанов, начальник штаба генерал А. К. Блажей) организовал ежедневную проверку выполнения маскировочных мероприятий. Ночью и днем на основных маршрутах движения войск выставлялись офицерские посты, контролирующие соблюдение мер маскировки¹.

Через Днестр кроме постоянных переправ были наведены ложные. Строились и эксплуатировались мосты и переправы в темное время суток, днем наплавные мосты разводились и маскировались.

Выдвижение войск на плацдарм и занятие ими исходного положения для наступления производилось строго по плану, в ночное время, с соблюдением мер свето- и звуко-маскировки. На плацдарме была организована комендантская служба.

Оперативная маскировка осуществлялась настолько эффективно, что противник продолжал держать на кишиневском выступе против 5-й ударной армии основные силы своей 6-й армии. Это способствовало достижению успеха при прорыве немецко-фашистской обороны с плацдарма южнее Бендер, где наносился главный удар фронта.

Как вспоминает бывший начальник штаба 3-го Украинского фронта генерал С. С. Бирюзов, «все было сделано очень тонко... Мы имели возможность убедиться, что все эти меры оперативной маскировки полностью себя оправдали. Противник не только в момент прорыва его обороны, но даже на второй день нашего наступления продолжал ожидать главного удара на кишиневском направлении... Только к концу второго дня ожесточенных боев враг понял весь трагизм своего положения»².

Это же подтверждают и документы немецко-фашистского командования. В журнале боевых действий 6-й не-

¹ Архив МО СССР, ф. 243, оп. 2900, ф. 244, лл. 226—227.

² С. С. Бирюзов. Советский солдат на Балканах. М., 1963, стр. 81, 82.

мецкой армии от 7 июля 1944 г. записано: «Летнее наступление Красной Армии против группы армий «Центр» и окончившееся сосредоточение вражеских войск против группы армий «Северная Украина»... подтвердили то, что противник отложил свои планы наступления на Балканы»¹. Даже за пять дней до начала операции, о чем свидетельствует документ генерального штаба немецких сухопутных войск от 15 августа, утверждалось, что такое наступление маловероятно².

В результате успешных боевых действий советские войска завершили окружение и уничтожение крупной группировки противника — группы армий «Южная Украина». За десять дней враг лишился 18 дивизий. Советские войска захватили 208 600 вражеских солдат и офицеров. Была освобождена полностью Молдавская ССР, выведена из войны на стороне фашистской Германии Румыния. Создались благоприятные условия для освобождения Болгарии и наступления на территории Венгрии и Югославии.



Мемельская операция проводилась 1-м Прибалтийским фронтом в октябре 1944 г. Ее успеху в значительной степени способствовала оперативная маскировка: скрытная перегруппировка крупных масс войск с рижского на мемельское направление и дезориентирование противника в ходе подготовки операции.

В начале второй половины сентября 1944 г. войска 1-го Прибалтийского фронта имели задачу ликвидировать плацдарм противника на левом берегу Западной Двины, овладеть Ригой и с выходом к Рижскому заливу отрезать рижскую группировку врага. Для локализации наступления советских войск гитлеровцы сосредоточили на рижском направлении большую часть сил группы армий «Север» (16-я, 18-я армии и часть сил 3-й танковой армии), значительно ослабив тем самым оборону на мемельском направлении.

Оценив обстановку, Ставка ВГК приказала командующему 1-м Прибалтийским фронтом генералу И. Х. Багра-

¹ История Великой Отечественной войны Советского Союза 1941—1945. Т. 4. М., 1962, стр. 266.

² Великая Отечественная война Советского Союза 1941—1945. Краткая история. М., 1970, стр. 395.

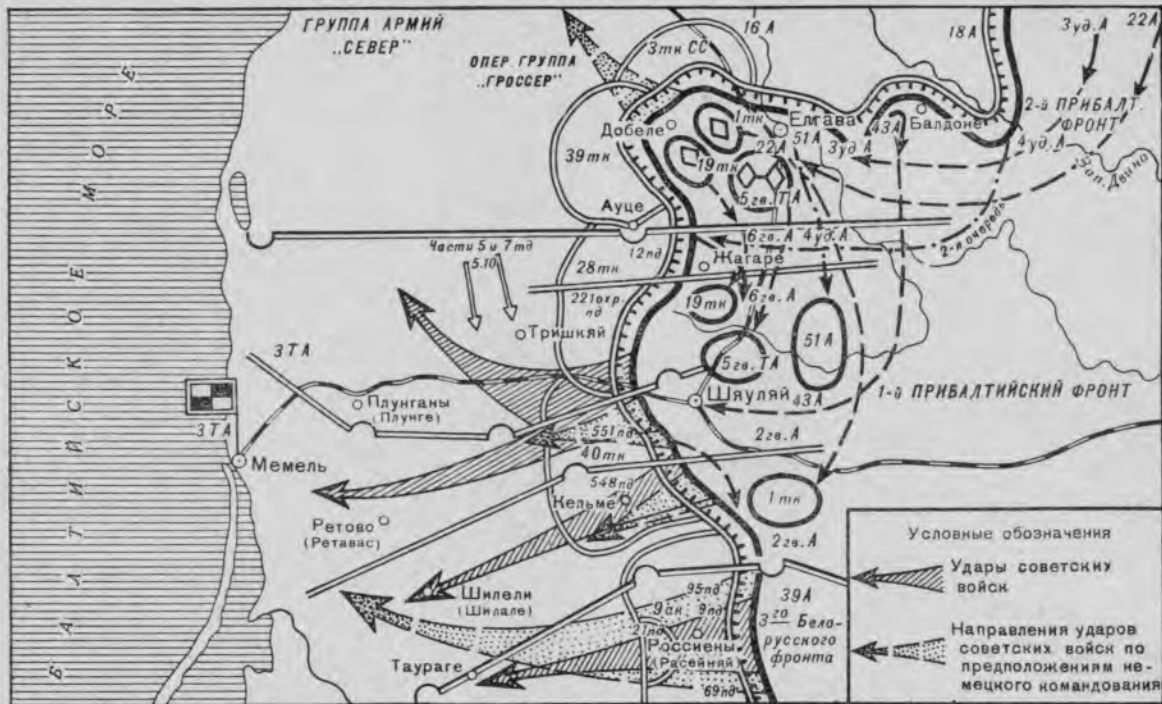

9. Мемельская операция (октябрь 1944 г.)

Мягку перенести главные усилия с рижского направления на мемельское, внезапным ударом из района Шяуляя прорвать оборону врага и выйти к Балтийскому морю в районе Мемеля и тем самым отрезать всю прибалтийскую группировку немецко-фашистских войск от Восточной Пруссии.

В период 24 сентября — 4 октября незаметно от противника удалось перегруппировать на расстояние от 60 до 200 километров четыре общевойсковые (4-я ударная, 43, 51, 6-я гвардейская) и танковую (5-я гвардейская) армии, несколько соединений, большое количество артиллерии и других средств усиления, причем на сравнительно небольшом удалении от противника.

Одновременно командование фронта стремилось внушить немецко-фашистскому командованию, что нами готовится наступательная операция на рижском и тукумском направлениях.

С этой целью командующий фронтом утвердил план оперативной маскировки, в котором значительное место отводилось вопросам дезориентирования противника (приложение 6).

Для обозначения ложного сосредоточения войск войска 2-го Прибалтийского фронта, прибывшие для смены соединений 4-й ударной и 51-й армии 1-го Прибалтийского фронта, совершали движение в дневное время; отвод сменившихся частей происходил исключительно в темное время и при строжайшем соблюдении мер маскировки. По ночам с 28 сентября по 3 октября в районах Клапи, Ураса, Биздани, Гримаса, Герцоги, Брувери, Лачи разводились костры; только в полосе обороны 51-й армии их было до 720. Эти районы прикрывались зенитными средствами. При налете авиации противника костры тушили, а зенитки вели усиленный огонь.

В полосах обороны 346, 267 и 204-й стрелковых дивизий в дневное время имитировалось подтягивание сил (от роты до батальона пехоты) к переднему краю. С наступлением темноты прибывшие подразделения отводились в свои районы. Днем (четыре раза по 20—25 автомашин) и ночью (два раза по 15—20 автомашин с зажженными фарами) имитировалось движение автотранспорта к боевым порядкам дивизий.

В полосе 10-го, 1-го гвардейского и 60-го стрелковых корпусов усилилось движение автомашин ночью с заж-

женными фарами из тыла к фронту. В светлое время движение с фронта в тыл ограничивалось до минимума.

На участке 4-й ударной армии южнее Бауски был поднят аэростат наблюдения. В полосе каждой армии оставались по одной батарее 203-мм орудий и по три установки М-31, которые по установленному плану вели прицельный огонь.

Часть радиостанций 43, 51, 4-й ударной и 5-й гвардейской танковой армий, 1-го, 19-го танковых и 3-го гвардейского механизированного корпусов были оставлены в прежних районах и работали в установленном ранее порядке.

Для имитации ложной подготовки войск к наступлению на участках Пладэс, Веценеси, Сенсава, Ваотас и в полосе обороны 51-й армии командиры соединений и частей проводили рекогносцировки. Например, командиры 347, 346, 267 и 204-й стрелковых дивизий вместе с командирами стрелковых полков и с группами офицеров (4—6 человек) провели 12 рекогносцировок, а командиры полков с командирами батальонов — 20 рекогносцировок¹. С наступлением сумерек ежедневно к переднему краю обороны противника высылались слухачи — одна пара на километр фронта.

В полосе 51-й и 4-й ударной армий 28—30 сентября с 22 до 5 часов проводились разведывательные поиски. На одном из участков 4-й ударной армии проводилась разведка боем силами стрелкового батальона при поддержке двух дивизионов. В 4-й ударной и 51-й армиях были оборудованы по 4—5 огневых позиций артиллерийских батарей. Во всей полосе обороны этих армий кочующие орудия вели усиленный пристрельочный огонь с ложных огневых позиций.

В 51-й армии для дивизионной артиллерии были выбраны и оборудованы огневые позиции в районах, ранее занимаемых подразделениями 60-й и 55-й гаубичных артиллерийских бригад. 120-мм минометы стрелковых полков (по одному от каждой части), кочуя по огневым позициям, оставленным минометным полком, имитировали сосредоточение большой минометной группировки. Орудия полковой артиллерии продолжали вести огонь с открытых огневых позиций по разведанным целям. Ежедневно на

¹ Архив МО СССР, ф. 235, оп. 270431, д. 3, л. 29.

одну цель каждое орудие дивизионной артиллерии расходовало 8—10 снарядов, а миномет — 10—15 мин.

151-я армейская пушечная артиллерийская бригада, используя кочующие орудия пушечной артиллерийской дивизии, вела пристрелку воздушных реперов. Установки М-31 периодически выдвигались на запасные площадки и производили залпы по живой силе и технике противника. Дооборудовались наблюдательные пункты, оставленные артиллерийскими частями.

В районах Ливаны, Бучас, Бетыни, Ромас, Бруверп саперы армий установили 334 макета танков. 30 сентября — 2 октября в дневное время четыре раза имитировалось выдвижение танков в районы сосредоточения на участках Сеглини, Клайп и Веверп, Стоти. В 51-й армии двадцатью макетами танков, которые перемещались тягачами и танками 174-й отдельной эвакуационной роты, демонстрировалось сосредоточение боевой техники в районе Буди, Липини.

Для дезориентации противника производилось минирование своих и вражеских минных полей, прodelывание проходов в проволочных заграждениях; в каждом стрелковом полку первого эшелона работали группы саперов по 10—12 человек. Силами 9-й понтонно-мостовой бригады в районе юго-западнее Балдоне, Митавы имитировалось сосредоточение понтонных средств.

3-я воздушная армия наносила удары по опорным пунктам противника — Тукумс, Текава, Слока.

В полосе 4-й ударной и 51-й армий была организована ложная информация о наступлении. По радио особым кодом, по заранее разработанному плану, передавались распоряжения о подготовке к наступлению. Для этой цели штабы армий, корпусов и дивизий выделили по одной радиостанции РБ, которые работали с 28 сентября по 4 октября. По проводной связи так же, по заранее разработанному плану, проводилась «проверка» подготовки войск к наступлению.

Одновременно с проводимой «усиленной подготовкой» к наступлению на рижском и тукумском направлениях проводились мероприятия по «усилению обороны» и маскировке действительной подготовки к наступлению на шяуляйском направлении. Войска, находившиеся в обороне, отрыли вторые и третьи траншеи, провели ложные минирования переднего края, а перед наступлением сняли

боевые мины и заменили их ложными. Все огневые позиции артиллерии были замаскированы.

Проведенные мероприятия вызвали усиленные разведывательные действия противника на рижском и тукумском направлениях. Гитлеровское командование объявило солдатам, что на этом участке фронта русские сосредоточили большие силы пехоты и танков для перехода в наступление. На всем участке усилился методический артиллерийский огонь и увеличилось количество огневых налетов по району ложного сосредоточения наших сил и средств.

В районе северо-западнее Добеле немецко-фашистское командование уплотнило боевые порядки своих войск, введя на передний край части моторизованной дивизии СС «Нидерланд», ранее действовавшие перед Ленинградским фронтом, сосредоточило во втором эшелоне на этом же направлении 7-ю танковую дивизию¹.

Оперативная маскировка, проведенная фронтом, сыграла большую роль в успешном проведении операции. Из журнала боевых действий группы армий «Север» за сентябрь и октябрь 1944 г. видно, что противник ожидал наступления советских войск на участке Добеле, Елгава (Митава). 26 сентября командующий группой «Север» генерал Шернер, докладывая Гитлеру, категорично утверждал, что «противник снимает войска с отдельных направлений для усиления пехотой участков ударов своих танковых частей западнее Елгава (Митава), с тем чтобы в ближайшие дни перейти в общее наступление».

28 сентября Шернер был вызван в ставку Гитлера, где получил задачу подготовить переход в контрнаступление из района Расейния на Шедуву, Шяуляй, нанося удар по фронту и тылу рижской группировки советских войск (операция «Блиц»). Готовность к наступлению была установлена к середине октября.

2 октября командующий группой армий «Север», встревоженный данными разведки об усилении движения советских войск в районе Шяуляя, встретился с командующим 3-й танковой армией генералом Раусом. Раус доложил, что проводимые в настоящее время крупные перегруппировки войск противника свидетельствуют об оперативных замыслах советского командования — добиться уничтожения

¹ Архив МО СССР. ф. 235, оп. 270431, д. 3, л. 33.

группы армий «Север» ударом с юга в направлении Мемеля. Он считал, что главный удар может быть нанесен южнее Шяуляя, где имеются две ударные группировки в районе Расейяня и восточнее Кельме и что действия последнего могут ограничиться захватом Кельме. Третья ударная группировка сосредоточена в районе северо-западнее Шяуляя. Большого наступления противника следует ожидать через 14 дней, а сейчас возможны сильные атаки местного значения с целью обеспечить предносылки для него.

Шернер согласился с оценкой обстановки. Его мнение было отражено в донесении штаба группы армий штабу главного командования сухопутных сил. В нем сообщалось, что перегруппировки в расположении противника приостановлены и вырисовывается новый участок главного удара в районе Шяуляя.

5 октября войска 1-го Прибалтийского фронта перешли в наступление, и только в ходе развернувшегося сражения немецкое командование наконец сумело определить масштаб наступательной операции, ее решительный характер и направление главного удара. В этот день штаб 3-й танковой армии сделал вывод о большом наступлении русских, наносивших главный удар северо-западнее Шяуляя, а командующий группой армий «Север» принял срочные меры для переброски 6 октября из района Риги на мемельское направление частей 39-го танкового корпуса.

Однако меры противника по усилению мемельского направления слишком запоздали. Оборона 3-й танковой армии рухнула под внезапным сильным ударом советских войск. 10 октября войска 1-го Прибалтийского фронта вышли на побережье Балтийского моря севернее и южнее Мемеля¹.



Оперативная маскировка в операциях 1944 года во многом определила успех боевых действий наших войск. Новым в ее проведении явилось одновременное действие нескольких фронтов, большой размах маскировочных мероприятий, проведение разведки боем на широком фронте, более строгая маскировочная дисциплина и жесткий конт-

¹ «Военно-исторический журнал», 1964, № 11, стр. 17—18.

роль за ее проведением штабами фронта, армии и родов войск.

Опыт проведения маскировочных мероприятий в 1944 г. еще раз показал, что при тщательной их подготовке и активном осуществлении они дают хорошие результаты. Для повышения эффективности оперативной маскировки следует шире привлекать войска и выделять необходимые средства. Для «оживления» районов сосредоточения ложной техники необходимо выделять 10 процентов боевой техники и вооружения на каждый вид макетов.

В 1944 г. войска получили опыт проведения оперативной маскировки наступления, начинавшегося с ограниченного плацдарма. Несмотря на то что плацдарм в какой-то мере предопределяет замысел операции, выбор направления главного удара и в значительной степени снижает роль элементов внезапности, командованию 3-го Украинского фронта удалось дезориентировать противника и добиться внезапности действий в Яско-Кишиневской операции.

Поучителен опыт проведения оперативной маскировки в Мемельской операции, когда в ходе наступления командованию 1-го Прибалтийского фронта удалось скрытно от врага осуществить перегруппировку крупных масс войск с рижского операционного направления на мемельское.

Боевые действия в кампаниях 1944 г. убедительно показали, что успех операций на приморских направлениях во многом зависит от оперативной маскировки, проводимой на флотах и флотилиях.

Большой эффект дало оборудование подводных мостов во 2-м Украинском фронте в августе 1944 г.

Заслуживает внимания опыт проведения артиллерийской подготовки в целях обмана противника. На направлении главного удара 3-го Украинского фронта (август 1944 г.) в середине артиллерийской подготовки огонь артиллерии и минометов был перенесен в глубь обороны противника. В это время войска первого эшелона, имитируя чучелами, сильным ружейно-пулеметным огнем и криками «ура» атаку, заставили гитлеровцев покинуть укрытия и занять траншеи для отражения атаки, а наша артиллерия вновь перенесла огонь по первым траншеям и накрыла врага.

ОПЕРАТИВНАЯ МАСКИРОВКА В ОПЕРАЦИЯХ 1945 г.

В кампании 1945 г. в Европе главный удар наносили войска 2-го и 1-го Белорусских и 1-го Украинского фронтов на центральном участке советско-германского фронта — на варшавско-берлинском направлении. Перед ними еще с лета 1944 г. действовала крупная группировка противника. Ставка ВГК решила ослабить эту вражескую группировку и приняла меры, чтобы дезориентировать фашистское командование относительно истинных намерений советских войск. Красная Армия провела наступательные операции на флангах советско-германского фронта по вторжению в Восточную Пруссию и в Венгрию. Гитлеровцы вынуждены были в октябре — ноябре 1944 г. перебросить в эти районы (особенно в Венгрию) крупные силы с центрального участка фронта, а также из резерва. В декабре 1944 г. немецко-фашистское командование было уверено в том, что зимой 1945 г. Советские Вооруженные Силы нанесут удары в Венгрию, Южной Польше и в Восточной Пруссии. На центральном же участке советско-германского фронта оно ожидало наступления советских войск с ограниченной целью. Лишь за несколько дней до начала мощного наступления Красной Армии в январе 1945 г. противник обнаружил сосредоточение крупных сил советских войск на Висле, но предпринять контрмеры в короткий срок не смог. На врага фактически внезапно обрушился удар небывалой силы. «Невозможно описать всего, что произошло между Вислой и Одером в первые месяцы 1945 года, — писал бывший генерал немецко-фашистской армии Ф. Меллентин. — Европа не знала ничего подобного со времени гибели Римской империи»¹.

Висло-Одерская операция — одна из крупнейших

¹ Ф. Меллентин. Танковые сражения. 1939—1945 гг., стр. 280.

стратегических наступательных операций Великой Отечественной войны. Она проводилась в январе 1945 г. войсками 1-го Белорусского и 1-го Украинского фронтов. Им содействовали войска левого крыла 2-го Белорусского фронта и правого крыла 4-го Украинского.

1-й Белорусский фронт наносил главный удар с магнушевского плацдарма на Познань, второй удар — с пулавского плацдарма на Радом, Лодзь и вспомогательный удар (силами 47-й армии) — севернее Варшавы.

Войска 1-го Украинского фронта нанесли один мощный удар с сандомирского плацдарма в общем направлении на Бреславль.

В период подготовки Висло-Одерской операции войсками 1-го Белорусского и 1-го Украинского фронтов проводилось много дезинформационных мероприятий, чтобы скрыть масштаб предстоящего наступления и направления главных ударов.

По указанию Ставки командующий 1-м Белорусским фронтом должен был показать подготовку ложной операции с целью привлечь внимание разведки противника, а если удастся, то и часть вражеских сил. Районом проведения ложной операции был избран самый крайний участок на левом крыле, на стыке с 1-м Украинским фронтом. Вопросы маскировки, как пишет Маршал Советского Союза Г. К. Жуков, были согласованы с Генеральным штабом и одобрены Ставкой¹.

Командующий 1-м Белорусским фронтом решил показать на ложном направлении сосредоточение бронетанковых и механизированных объединений, общевойсковых соединений, большого количества артиллерии, авиации, инженерных войск, а также усиление железнодорожных и автомобильных перевозок. С этой целью было построено около тысячи макетов танков и САУ, сотни макетов автомашин. Этой массе «танков» и «автомашин» придавалась часть радиостанций 1-й и 2-й гвардейских танковых армий, которые по своей специфике работы хорошо были известны противнику.

Несколько десятков специально выделенных настоящих танков и автомашин обозначали передвижение бронетанковых и механизированных войск. Инженерные войска строили новые мосты, ремонтировали старые, оборудовали

¹ Архив МО СССР, ф. 16 — А, оп. 949, д. 7, л. 12.

и исправляли пути подвоза. Для демонстрации сосредоточения авиации использовались несколько сот макетов самолетов, а для «оживления» их — десятки боевых самолетов. Были построены аэроузлы, усиленно проводилась воздушная разведка и аэрофотографическая съемка в тактической и оперативной зоне противника.

Все это демонстрировалось противнику последовательно, в разных местах, по заранее разработанному плану перегруппировки и сосредоточения войск, чтобы создать у него полное впечатление о реальности наших действий.

В результате немецко-фашистское командование было убеждено в том, что именно в этом районе готовится крупная наступательная операция. Сюда оно перегруппировало к левому крылу 1-го Белорусского фронта танковую и моторизованную дивизии, ослабив оборону на направлении нашего главного удара. При переходе советских войск в наступление эти дивизии попадали под двойной обход фланговых группировок 1-го Белорусского и 1-го Украинского фронтов¹.

А в центре 1-го Белорусского фронта, где готовилась настоящая наступательная операция, сохранялось полное спокойствие, демонстрировались оборонительные работы. Все железнодорожные эшелоны с танками и артиллерией на подходе к армейским тылам маскировались под перевозку сена, строительного материала. Эшелоны под разгрузку подавались только ночью или при больших туманах. После разгрузки артиллерии танки немедленно отводились в заранее подготовленные районы. Следы гусениц танков до рассвета маскировались, железнодорожный порожняк угонялся и рассредоточивался во фронтовом тылу. Подтягивание войск к фронту производилось ночью, в обход крупных населенных пунктов. Инженерное оборудование исходного района для наступления также производилось только ночью, а перед рассветом все сделанное тщательно маскировалось. Качество маскировки проверялось облетом района офицерами штаба на самолетах.

Хорошо были организованы комендантская служба и служба регулирования. Перед рассветом прекращалось всякое передвижение войск, за исключением отдельных машин. Подвозимые запасы, транспорт, артиллерийская тяга и прочее — все зарывалось в землю и тщательно маскировалось.

¹ Архив МО СССР, ф. 16 — А, оп. 949, д. 7, л. 12.

Для сохранения в строжайшей тайне подготовки операции разработка всех планов в штабах армий и фронта производилась строго ограниченным кругом офицеров и генералов. Письменных документов никому не давалось, ограничивались только устными приказами. Директива фронта армиям о наступлении была отдана за несколько дней до начала операции. Командиры соединений ставили задачи командирам частей устно за 4—5 дней до наступления. Командиры батальонов и рот были ознакомлены с боевыми задачами за 2—3 дня, взводов — за сутки, а солдаты и сержанты — за несколько часов до начала атаки. За 5—6 часов до начала артиллерийской подготовки на широком фронте была проведена разведка боем¹.

Частям противовоздушной обороны разрешалось открывать только слабый огонь по вражеским самолетам; запрещалось вести огонь по одиночным и небольшим группам, а также по самолетам, летящим даже на средних высотах.

Примерно такие же большие мероприятия по оперативной маскировке проводились и на правом крыле фронта с целью создать у противника впечатление о сосредоточении крупных сил против Варшавы.

Проведенная оперативная маскировка на 1-м Белорусском фронте была эффективной. Командованию удалось скрыть от противника масштаб и начало наступательной операции и достигнуть оперативной внезапности.

На 1-м Украинском фронте оперативная маскировка проводилась на левом крыле, где имитировалось нанесение главного удара.

Планом операции предусматривался прорыв обороны противника с сандомирского плацдарма на участке Ракув, Метель и нанесение главного удара во взаимодействии с войсками 1-го Белорусского фронта в общем направлении на Хмельник, Малогощ, Радомско в целях разгрома кельце-радомской группировки противника.

21 декабря 1944 г. командующий 1-м Украинским фронтом Маршал Советского Союза И. С. Конев, решив дезинформировать противника в отношении действительного сосредоточения войск и места прорыва фронта, приказал:

«До начала активных действий по прорыву обороны противника создать ложное сосредоточение танковой ар-

¹ Архив МО СССР, ф. 16 — А, оп. 949, д. 7, л. 17.

мии и танкового корпуса на левом крыле фронта, на участке 60-й армии... в районе Ропчице, Оцека, Дембица.

Силами армии оперативную маскировку провести в самые короткие сроки (не более 5—7 дней), для чего в полосу 60-й армии на 2—3 дня привлекается 4-й гвардейский танковый корпус с последующей рокировкой его в район действительного сосредоточения и оставлением макетов танков и артиллерии в районах временного расположения этого танкового корпуса.

Оперативные маскировочные мероприятия должны отличаться исключительной правдоподобностью, для чего требуется привлечение на короткие сроки танковых соединений, используя попутное их движение.

Демонстрация ложных сосредоточений должна быть комбинированной и непосредственно связанной с действительным сосредоточением»¹.

В соответствии с этим приказом и фронтовым планом оперативной маскировки Военный совет 60-й армии утвердил указания по осуществлению плана оперативной маскировки в полосе действий своих войск. В армии были составлены подробные планы маскировки вывода артиллерии в районы сосредоточения, в позиционные районы, пристрелки артиллерии. Тщательное планирование и четкая организация оперативной маскировки в масштабе фронта и армии способствовали дезинформации врага о замысле операции.

Для осуществления руководства маскировочной операцией была создана оперативная группа из представителей родов войск: начальник группы (он же заместитель начальника оперативного отдела штаба армии) — полковник Самойлов, от командующего артиллерией — полковник Бурнизян и майор Киселев, от командующего бронетанковыми и механизированными войсками — майор Татнев, от отдела связи — майор Пьянов, от инженерного отдела — подполковник Вархотов, от политотдела — подполковник Мильхикер.

Для выполнения маскировочных работ выделялись: от фронта — 77-й и 78-й инженерно-саперные батальоны 16-й отдельной штурмовой инженерно-саперной бригады, 22-я отдельная маскировочная рота; от армии — инженерно-саперный батальон отдельной инженерно-саперной

¹ Архив МО СССР, ф. 236, оп. 210750, д. 1, л. 2.

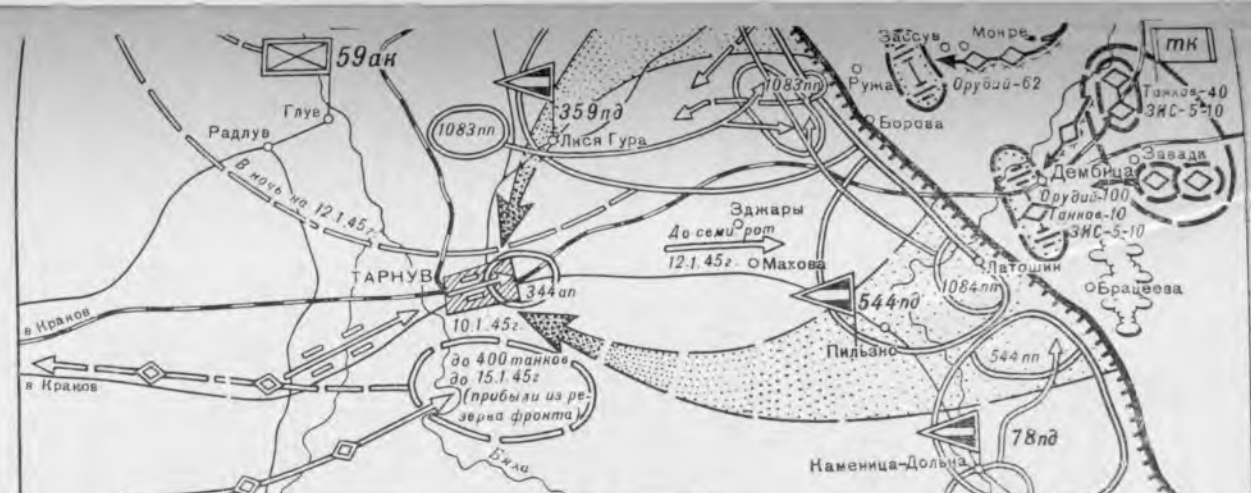
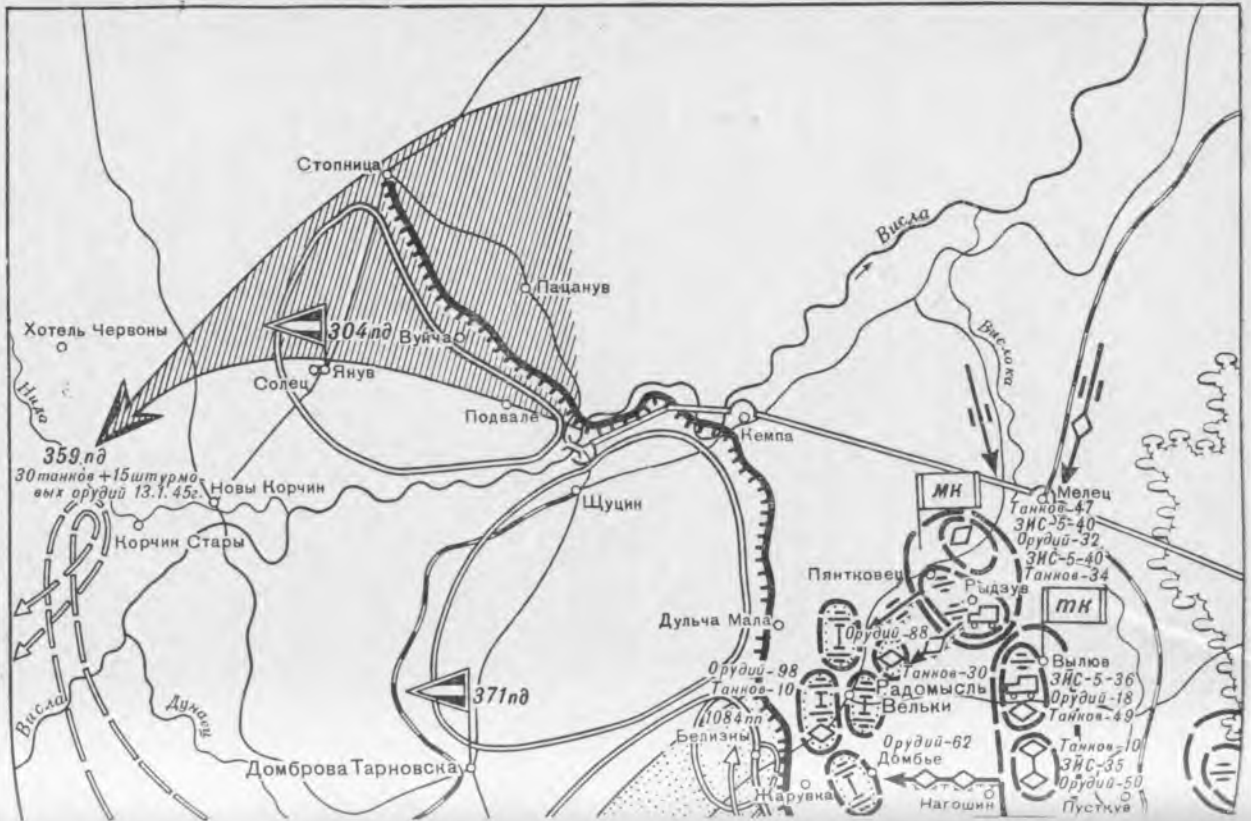

Условные обозначения

- Имитация выдвижения войск в ложные районы сосредоточения
- Ложные районы сосредоточения
- Имитация выдвижения войск в ложные исходные районы
- Ложные исходные районы
- Направление главного удара
- Ложные направления ударов

бригады, до двух батальонов 177-го армейского запасного стрелкового полка, стрелковый батальон 908-го полка 246-й стрелковой дивизии, 10 автомашин из 106-го стрелкового корпуса, две армейские МГУ, 15 квартирьеров (офицеры армии), 200 разборных макетов танков, звено самолетов-истребителей, два-три артиллерийских дивизиона, две артиллерийские батареи большой мощности для имитации пристрелки, до трех батарей малокалиберной зенитной артиллерии, группы офицерского состава-рекогносцировочные партии от обороняющихся частей¹.

Маскировочная операция состояла из трех периодов: подготовительного, демонстративных действий, свертывания. Подготовительный период начался 21 декабря 1944 г., то есть со дня получения приказа штаба фронта; период демонстративных действий продолжался с 1 по 12 января и свертывания — с 12 по 15 января 1945 г.

В подготовительный период силами местного населения и дорожных частей были подготовлены маршруты для движения танков.

Специально выделенная группа офицеров, переодетых в форму танкистов, произвела разведку этих маршрутов. Она давала указания о необходимости ремонта той или иной части маршрута, при общении с населением проводила дезинформацию.

Дорожный отдел армии, готовивший маршруты, не был информирован о действительном предназначении этих мероприятий. Работы производились как обычно при подготовке наступления. На дорогах засыпались ямы, воронки, устанавливались вехи и указки, ремонтировались мосты, оборудовались объезды для гусеничного транспорта.

На станциях Ропчице и Завада были построены разгрузочные платформы.

Инженерные части (армейские и фронтовые) изготовили 150 макетов танков Т-34, 100 полумакетов Т-34 из дощатых щитов, 50 макетов ЗИС-5, 100 полумакетов ЗИС-5, 480 76-мм и 120 152-мм орудий².

Макеты танков сборно-разборной конструкции изготовлялись из проволоки и мешковины. На значительной части макетов вместо мешковины использовалась плотная бумага трофейных земельных мешков. Готовые макеты

¹ Архив МО СССР, ф. 236, оп. 2673, д. 2004, лл. 21—22.

² Там же, л. 23.

перевозились на место установки, как правило, в темное время. За своевременную и правильную установку макетов в каждом ложном районе сосредоточения отвечал старший, назначенный из офицеров инженерных войск. При нем в качестве консультантов находились офицеры танкисты и артиллеристы, а также командир группы охраны и «оживления».

1 января штаб 1-го Украинского фронта дал сигнал о начале демонстративных действий. К этому времени никаких изменений в группировке противника не произошло. Он методическим артиллерийским огнем обстреливал наши боевые порядки. Низкая облачность, туманы и снегопады не позволили вражеской авиации появляться в полосе армии. Поэтому противник усиленно вел наземную разведку.

60-я армия, продолжая обороняться на прежнем рубеже, производила перегруппировку в соответствии с планом в сторону правого фланга. В связи с тем что противник не мог вести воздушную разведку, а также в связи с отсутствием железнодорожных платформ (вертушек), в план маскировочных мероприятий были внесены коррективы: отменена демонстрация подвоза танков по железной дороге и разгрузка их.

Теперь все мероприятия по оперативной маскировке рассчитывались на дезинформацию агентуры противника.

Поэтому еще днем 27 декабря 1944 г. на участок армии прибыл 4-й гвардейский танковый корпус, а в ночь на 29 декабря убыл в северо-западном направлении в районы действительного сосредоточения, на плацдарм. Во всех местах временной остановки частей танкового корпуса ночью устанавливались макеты танков, артиллерии и автомашин.

К исходу 3 января в различных районах было установлено 462 макета: 100 танков, 312 орудий, 50 автомашин¹.

Одновременно с установкой макетов производилось «оживление» районов: днем передвигались группы людей, ночью разводились костры. В ряде случаев макеты выставлялись на участки, где они могли бы хорошо обозреваться со стороны дорог. Здесь особенно скрупулезно ве-

¹ Архив МО СССР, ф. 236, оп. 2673, д. 2004, л. 24.

лась работа по имитации и «оживлению». Участки расположения макетной техники тщательно охранялись.

Выделенные для «оживления» и охраны имитационные команды подчинялись начальнику района. Контроль за ходом имитации осуществлялся оперативной группой, состоявшей из трех офицеров штаба фронта.

Расчет на агентуру противника оправдался. На четвертый день после установки макетов противник произвел артналет по району южнее Завады, расположенному в 6 километрах от переднего края обороны¹.

«Оживление» позиционных районов артиллерии, на которых к концу имитационного периода было выставлено около 600 макетов, осуществлялось пристрелкой из кочующих орудий по специальному плану.

Вывод макетов танков на рубеж атаки, то есть имитация группы танков сопровождения пехоты, был отменен специальным указанием, потому что на всем участке подготавливаемого наступления таких групп не создавалось.

Для дезинформации местного населения 3—6 января в районах Оцекп, Писецлава, Сепдзишува, Дембицы работали группы квартирьеров. Они предупреждали жителей о якобы готовящейся их эвакуации из населенных пунктов, предназначенных для размещения прибывающих танковых частей.

1—4 января кочующие орудия и минометы с ложных огневых позиций производили пристрелку целей противника. Для этого было привлечено 180 орудий, из них 24 152-мм и 203-мм, израсходовано 2960 снарядов и мин.

3—6 января имитировался вывод артиллерии в позиционные районы, оборудовались огневые позиции и продолжалась пристрелка. Всего за это время было вывезено и установлено 550 макетов орудий. Одновременно на участках 336, 148 и 100-й стрелковых дивизий производились ночные поиски.

Для рекогносцировки исходных и огневых позиций и вероятных направлений главных ударов в дивизиях привлекались артиллерийские, танковые и общевойсковые разведывательные группы.

6—10 января производилась подготовка к прорыву, которая сводилась к усилению деятельности разведывательных и поисковых групп. Разведкой было установлено, что

¹ Архив МО СССР, ф. 236, оп. 2673, д. 2004, л. 26.

противник знает о перегруппировке и подтягивании пехотных, артиллерийских и танковых частей, а также о сосредоточении их советским командованием на рубеже Варшава, Дембица. Наличие плацдарма на западном берегу Вислы позволяло врагу сделать выводы о готовящемся здесь наступлении. Вместе с тем сосредоточение танковой армии на левом фланге 60-й армии заставляло его принять ответные действия.

Противник на этом направлении усилил разведку и работы по устройству заграждений, заминировал дороги, мосты и населенные пункты. Повысила активность артиллерия: она производила методические огневые налеты по переднему краю нашей обороны, по «сосредоточениям» танков в районах Завады, Радомысля, Вельки, Пустыни, Домбье. 10 января фашисты перебросили в район Тарнува 344-й артполк, прибывший с Западного фронта, а через два дня из Тарнува к линии фронта была выдвинута 359-я пехотная дивизия. Кроме того, наша разведка обнаружила выдвижение из района Кракова к Тарнуву крупного соединения противника¹.

При подготовке к наступлению на правом крыле 1-го Украинского фронта проводилась частичная маскировочная операция с целью скрыть от врага передислокацию двух артиллерийских дивизий и двух истребительно-противотанковых бригад, которые с началом наступления перебрасывались на другое направление.

Инженерные войска 6-й армии должны были создать в короткий срок ложные артиллерийские позиции, «оживляя» их периодическими залпами и одиночными выстрелами из кочующих орудий. 62-я инженерно-саперная бригада заблаговременно изготовила и установила 329 макетов орудий. Режим огня поддерживался согласно разработанному плану. Замысел командования был осуществлен, и противник, не обнаружив передислокации артиллерийских соединений, вел огонь по ложным батареям, за три дня выпустив по ним 105 снарядов крупного калибра².

На ряде участков войска 1-го Украинского фронта готовились к проведению ложных атак пехоты с танками: макеты танков и пехоты приводились в движение с по-

¹ «Военно-исторический журнал», 1966, № 5, стр. 47.

² Архив МО СССР, ф. 236, оп. 2673, д. 2004, л. 30.

мощью системы тросов, лебедок и воротов. Этим предусматривалось ослабить огонь противника на главном направлении прорыва, обнаружить ожившие после нашей ложной атаки батареи, уточнить систему огня вражеской обороны.

Ложные атаки организовывались и осуществлялись 23-й штурмовой инженерно-саперной бригадой, которой командовал Герой Советского Союза полковник И. П. Корявко. Задача была выполнена весьма искусно. Когда вся система ложной атаки была приведена в действие, фашисты открыли по нашим позициям сильный артиллерийско-минометный и пулеметный огонь.

Успешно проводилась маскировка и на сандомирском плацдарме, откуда нанесли главный удар войска 1-го Украинского фронта.

До планирования работ по подготовке районов сосредоточения штаб инженерных войск фронта установил условия маскировки, маскировочную емкость лесных массивов и других естественных масок, позволяющих скрытно расположить войска и боевую технику на плацдарме, а также определил зоны, просматриваемые противником. Было установлено, что противник, занимая господствующие высоты, мог наблюдать за действиями наших войск на переднем крае и в глубину от него на 5—8 километров. С целью обеспечения скрытного выдвижения частей и соединений в исходное положение для наступления в зонах, просматриваемых противником, намечалась отрывка магистральных ходов сообщения и установка вертикальных масок. Проводя рекогносцировку, начальники инженерных войск армий составили план отрывки магистральных ходов сообщения и установки вертикальных масок. К началу наступления на плацдарме было сооружено 73 километра вертикальных масок, открыто 121 километр магистральных ходов сообщения¹.

Сосредоточение огромного количества войск требовало особых мер по эффективному использованию маскировочных емкостей. Лесные массивы на плацдарме при обычном их использовании не обеспечивали скрытного размещения личного состава и техники.

Скрытное расположение войск по опушкам лесов и вдоль проезжих дорог достигалось сооружением вертикальных

¹ Архив МО СССР, ф. 236, оп. 2673, д. 2004, л. 14.

масок из растительности. Маски относились в глубь леса на 100—200 метров, они сливались с лесным массивом и не привлекали внимания.

Для укрытия лошадей строились шалаши из жердей и веток, для автомашин и танков — земляные боксы, покрытые растительностью. Образцы подобных построек были сооружены в каждом лесу. Для въезда в лес и маневра в нем подготавливались колонные пути по просекам. Для сохранения лесов назначались коменданты с соответствующим питанием объездчиков. Частям отводились определенные лесосеки, вне которых заготовка леса категорически воспрещалась.

Всего на плацдарме было установлено 240 километров вертикальных масок, проложено 180 километров колонных путей по просекам леса¹, произведена тщательная разведка и подготовка маршрутов передвижения войск.

Районы сосредоточения войск назначались в лесных массивах центральной части плацдарма, но их можно было использовать только после специальной подготовки.

Командование установило 9 основных районов. Каждый район (лесной массив, либо группа лесных участков) получил условное название. Во все районы подводились дороги.

Районы сосредоточения войска начали занимать в последних числах декабря. Части совершали марш в ночное время и прибывали на плацдарм в указанные им места до наступления рассвета. При этом предусматривалось за ночь подвести не более одной-двух стрелковых дивизий. Передвижение производилось в батальонных колоннах. На маршрутах была организована комендантская регулировочная служба. В заранее назначенных пунктах офицеры, выделенные комендантами участков, встречали подразделения и направляли в отведенные им места.

Впервые произведенная в таких широких масштабах подготовка районов сосредоточения позволила организованно на небольших площадях лесных массивов разместить большое количество войсковых соединений.

Боевой опыт показал, что выполнение работ по подготовке районов для скрытного сосредоточения сил и средств должно производиться в максимально короткие сроки и

¹ Архив МО СССР, ф. 236, оп. 2673, д. 2004, л. 16.

непосредственно перед приходом частей, лучше самими войсками.

Особого внимания заслуживают мероприятия по политической дезинформации противника, проведенные 24—31 декабря 1944 г., а именно: забрасывание в расположение войск противника листовок, передачи через мощные радиоустановки, заброска пленных и другие.

В результате проведенных мероприятий по оперативной маскировке противник был дезориентирован в отношении силы и частично направления главного удара 1-го Украинского фронта. Ожидая наступления советских войск с плацдарма, гитлеровцы подтягивали туда резервы. Одновременно, зная о сосредоточении танков и техники на левом крыле фронта, они держали на этом участке сильную группировку (около пяти усиленных пехотных дивизий) до самого начала прорыва.

Комплекс маскировочных мероприятий, проведенных советскими войсками при подготовке Висло-Одерской операции, своею правдоподобностью и полнотой дезориентировал немецко-фашистское командование в отношении состава нашей группировки, времени наступления и частично направления главного удара. Подготовка сандомирского плацдарма в маскировочном отношении позволила скрытно сосредоточить и разместить войска, прибывшие для наступления.

Ложная группировка наших войск на восточном берегу Вислы и имитация направления удара на Краков сковали моторизованные и танковые соединения противника, предназначенные для парирования удара. Большую роль в создании правдоподобности группировки и «оживления» ее сыграл 4-й танковый корпус, а также сосредоточиваемая несколько севернее его 21-я армия.

На проведении маскировочных мероприятий в той или иной степени отрицательно сказались неподготовленность и недисциплинированность некоторых командиров и частей, участвовавших в их осуществлении, малочисленность квалифицированных маскировочных частей, острый недостаток армейских табельных средств маскировки, отсутствие макетов танков, автомашин и орудий промышленного изготовления. Макеты техники делались из сырого материала, имели большой вес и были настолько громоздки, что маневрирование ими затруднялось, а многократное их использование исключалось. Для имитации «живуче-

сти» ложных районов сосредоточения и правдоподобности скопления боевой техники, не хватало звуковых установок.

Однако, несмотря на эти недостатки, советские войска благодаря творческому подходу, изобретательности и энтузиазму офицеров и солдат успешно применяли маскировку и этим в значительной степени обеспечивали тактическую и оперативную внезапность наступления¹.

* * *

После выхода советских войск к Одере противник рассчитывал силами группы армий «Висла», действующей в Восточной Померании, нанести удар во фланг и тыл 1-го Белорусского фронта. Сложность обстановки усугублялась и тем, что войска 1-го Белорусского фронта в ходе наступления понесли значительные потери, израсходовали резервы, тылы отстали, армии испытывали острый недостаток в боеприпасах и горючем². Войска 2-го Белорусского фронта были нацелены Ставкой на окончательную ликвидацию восточно-прусской группировки противника, захват Гданьска и Гдыни. Правое крыло 1-го Белорусского фронта почти на 300-километровом участке было слабо прикрыто. Для ликвидации угрозы противника со стороны Восточной Померании Ставка приказала войскам 1-го и 2-го Белорусских фронтов разгромить действующую там вражескую группировку. К решению этой задачи привлекались войска правого крыла 1-го Белорусского фронта. Фронту предстояло перегруппировать две танковые и общевойсковую армии, два танковых и кавалерийский корпуса вдоль фронта на значительное расстояние.

Чтобы обеспечить полную скрытность перегруппировки войск, командование 1-го Белорусского фронта решило:

— отрыв войск от противника и марши совершать только в ночное время;

— для того чтобы немецко-фашистское командование было убеждено в том, что перед ним действуют прежние соединения, было решено оставить на некоторое время в соприкосновении с противником часть сил танковых армий с радиостанциями и радиосетями;

¹ «Военно-исторический журнал», 1966, № 5, стр. 48.

² 50 лет Вооруженных Сил СССР. М., 1968, стр. 431.

— частям, совершавшим марш, категорически запретить пользоваться радиостанциями (все радиостанции опечатать);

— авиации фронта не пропустить в район перегруппировок войск самолеты противника;

— населенные пункты и города обходить, для чего тщательно организовать комендантскую службу и службу регулирования; комендантской службе следить за скрытностью маршей, тщательно контролировать маскировку техники, охранять районы расположения войск, собирать и отправлять отставших людей, боевую технику и автотранспорт по своим соединениям.

Службе регулирования обеспечить передвижение войск по точно назначенным маршрутам в установленные сроки, а также маршевую дисциплину¹.

В результате хорошей организации, точного выполнения плана оперативной маскировки перегруппировка крупных сил и средств вдоль фронта не была обнаружена разведкой врага. Командованию 1-го Белорусского фронта удалось обеспечить оперативную внезапность удара.

* * *

Восточно-Прусская операция проводилась войсками 3-го и 2-го Белорусских фронтов при содействии Краснознаменного Балтийского флота и части сил 1-го Прибалтийского фронта 13—25 апреля 1945 г.

2-й Белорусский фронт (командующий Маршал Советского Союза К. К. Рокоссовский, член Военного совета генерал Н. Е. Субботин, начальник штаба генерал А. Н. Боголюбов) наносил удар в общем направлении на Мариенбург, Эльбинг, 3-й Белорусский фронт (командующий генерал Н. Д. Черняховский, член Военного совета генерал В. Е. Макаров, начальник штаба генерал А. П. Покровский) — севернее Мазурских озер на кенигсбергском направлении.

Решением Военного совета 3-го Белорусского фронта с 1 по 10 января 1945 г. в полосе 31-й армии проводились маскировочные мероприятия с целью показать подготовку наступления в направлении Тройбурга: имитировалось сосредоточение двух танковых полков и одной танковой бригады в районе урочище Раковский Ляс, озеро Бяле,

¹ Архив МО СССР, ф. 16 — А, оп. 949, д. 7, л. 24.

Новишы Пеньки, двух танковых полков и одной танковой бригады — Пшебруд, Подвувьчанка, урочище Конецбур, артиллерии — Филипув, Подвувьчанка, Стоки.

Для выполнения этих мероприятий было изготовлено 170 макетов танков, 20 макетов автомашин.

Перевозка танков-макетов по железной дороге производилась двумя эшелонами (по 40 платформ и 10 крытых вагонов в каждом). После выгрузки элементы макетов доставлялись в районы сосредоточения на автомашинах.

Для «оживления» районов сосредоточения маскировщики 7-й отдельной маскировочной роты оборудовали навесы, стоянки для машин, построили шалаши из подручных материалов, ложные ремонтные мастерские, разжигали костры, имитировали дымь походных кухонь, курсирование автоколонн¹.

При организации показа районов сосредоточения фронтowymi маскировщиками были использованы места стоянок фактических танковых подразделений. Кроме того, наращивались следы обжитости районов устройством навесов, стоянок машин, устройством шалашей, изготовленных из подручных материалов, ложных ремонтных мастерских, выбрасываемых к отдельно установленным макетам на путях движения танков от станции выгрузки до района сосредоточения. Ночью в районах сосредоточения разжигались костры, а днем «дымили» походные кухни. Ежедневно в ночное время имитировалось движение автоколонн².

Все работы по показу ложных районов сосредоточения танков и усилению макетами артиллерийских позиций выполнялись 7-й отдельной маскировочной ротой.

Большое значение имели маскировочные мероприятия по дезориентированию противника о вводе в сражение 11-й гвардейской армии 3-го Белорусского фронта. Рубеж ввода армии находился севернее намеченного на 20—25 километров и имел ширину по фронту до 8 километров. Предстояло скрытно и быстро совершить сложный маневр из полосы 5-й армии в полосу 39-й армии: вначале форсированным маршем на северо-запад выйти на указанный рубеж, а затем, заняв исходное положение, наступать па юго-запад.

¹ Архив МО СССР, ф. 69, оп. 263341, д. 2, л. 9.

² Там же.

Быстроту и скрытность обеспечивала прежде всего организованность движения. Радиодисциплина (управление осуществлялось через офицеров связи), ничего лишнего в разговорах, никакой переписки, прочесывание подозрительных мест и, конечно, спасительная метель обеспечили скрытность перехода. Противник не обнаружил выдвижения армии в районы исходного положения для наступления. Немецко-фашистское командование считало, как об этом свидетельствуют его документы, что 11-я гвардейская армия появится только в полосе 5-й армии¹.

Скрытное выдвижение 11-й гвардейской армии на новый рубеж ввода в сражение позволило ей успешно выполнить задачу эшелона развития успеха во фронтовой операции, свойственную по формам проведения быстроходным механизированным или танковым соединениям.

В целом же дезинформация противника о направлении главного удара не совсем удалась.

В ходе подготовки Восточно-Прусской операции командование 2-го и 3-го Белорусских фронтов имитировало создание ударной группировки войск на внутренних крыльях фронтов, в районе Августово, в озерно-лесистой местности, заранее подготовленной противником к затоплению. Оперативная маскировка была неудачной. Противник провел разведку боем и захватил макеты орудий и танков. Немецко-фашистское командование выявило направление главного удара 3-го Белорусского фронта.

Опыт Восточно-Прусской операции еще раз показал, что мероприятия по оперативной маскировке должны проводиться в строжайшей тайне. Они не должны вызывать подозрений у противника в их неправдоподобности.

* * *

В апреле 1945 г. развернулась Берлинская операция, одна из крупнейших в Великой Отечественной войне. замысел Ставки заключался в том, чтобы силами 1-го и 2-го Белорусских, 1-го Украинского фронтов при содействии Краснознаменного Балтийского флота окружить бер-

¹ К. Н. Галицкий. В боях за Восточную Пруссию. М., 1970, стр. 235.

линскую группировку противника и уничтожить по частям. В соответствии с общим замыслом войскам ставились следующие задачи.

1-й Белорусский фронт (командующий Маршал Советского Союза Г. К. Жуков, член Военного совета генерал К. Ф. Телегин, начальник штаба генерал М. С. Малинин) должен был, перейдя в наступление на участке Шведт, Гросс-Гастроде, разгромить берлинскую группировку немецко-фашистских войск, овладеть Берлином и не позднее 12—15-го дня операции выйти на Эльбу. Главный удар наносился пятью общевойсковыми и двумя танковыми армиями с кюстринского плацдарма.

Для обеспечения главной ударной группировки фронта с севера и юга наносились вспомогательные удары силами двух армий каждый: первый — из района Цедена в направлении Фербеллина, второй — с плацдармов севернее и южнее Франкфурта-на-Одере в направлении Бранденбурга в обход Берлина с юга.

1-му Украинскому фронту (командующий Маршал Советского Союза И. С. Конев, член Военного совета генерал К. В. Крайнюков, начальник штаба генерал И. Е. Петров) предстояло разгромить группировку противника в районе Котбуса и южнее Берлина и не позднее 10—12-го дня операции выйти на рубеж Белиц, Виттенберг и далее по Эльбе до Дрездена. Главный удар наносился пятью общевойсковыми и двумя танковыми армиями из района Трибеля на Бельциг. Частью сил фронт должен был в случае изменения обстановки содействовать войскам 1-го Белорусского фронта в овладении Берлином.

Для обеспечения главной ударной группировки с юга и наступления на дрезденском направлении фронт осуществлял вспомогательный удар силами двух армий из района Кольфурта на Дрезден.

2-й Белорусский фронт (командующий Маршал Советского Союза К. К. Рокоссовский, член Военного совета генерал Н. Е. Субботин, начальник штаба генерал А. Н. Боголюбов) должен был разгромить штеттинскую группировку противника и не позднее 12—15-го дня операции овладеть рубежом Анклам, Виттенберге, прочно обеспечивая наступление 1-го Белорусского фронта от контрудара врага с севера. Главный удар наносился тремя общевойсковыми армиями, усиленными двумя танковыми и одним ме-

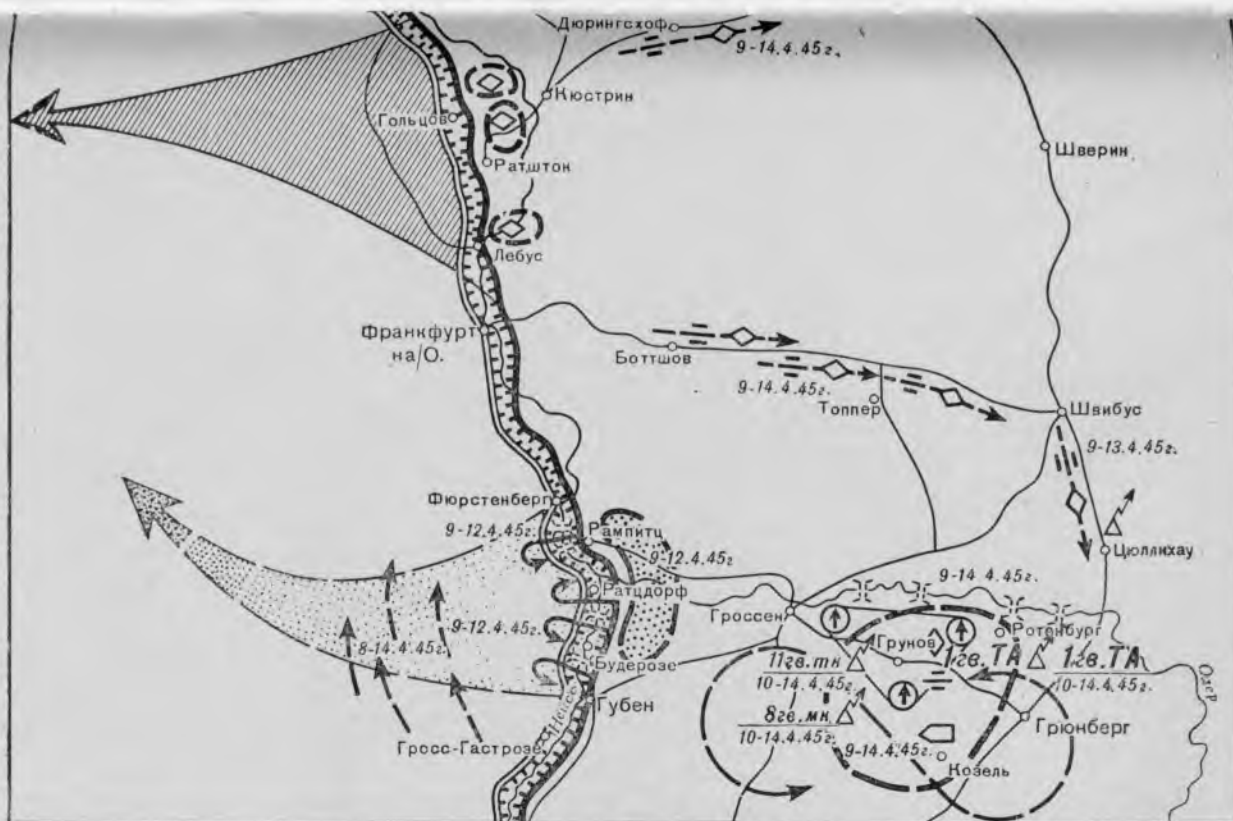

11. Замысел оперативной маскировки в полосе 1-го Белорусского фронта (9—14 апреля 1945 г.)

ханализованным корпусами, из района севернее Шведта на Стрелитц.

Штаб 1-го Белорусского фронта разработал план мероприятий по дезинформации противника и успешно выполнил его в период 9—15 апреля 1945 г.

План оперативной маскировки предусматривал создать у противника впечатление, что войска фронта на центральной участке переходят к длительной обороне, готовят наступление из районов южнее Штеттина и Губена, и этим заставить гитлеровцев перебросить часть своих сил с берлинского направления в указанные районы¹.

С этой целью во фронте имитировались:

— сосредоточение танковой армии юго-западнее Грюнберга. Это достигалось выдвиганием колонн макетов танков и орудий из пункта выгрузки Швибус в район сосредоточения, постройкой четырех мостов через Одер на участке Одерек, Гроссен;

— подготовка наступления на участке Фюрстенберг, Губен. Здесь находились четыре ложных моста через Одер, в течение четырех дней велась усиленная разведка, в том числе разведка боем подразделениями 47-й и 3-й ударной армий, а в течение всего периода — усиленная воздушная разведка;

— подготовка наступления в районе южнее Штеттина. Обозначалось прибытие и сосредоточение юго-западнее Штеттина 5-й ударной армии, а северо-западнее Пиритца — 2-й гвардейской танковой армии. Это достигалось постановкой макетов (110 танков, 62 автомашин, 100 орудий), сосредоточением на берегу Одера маскировочных средств, проведением инженерной разведки реки, артиллерийской стрельбой орудий;

— переход к обороне на центральном участке путем усиления оборонительных работ, публикации материалов по оборонительной тематике во фронтовой, армейских и дивизионных газетах, изданием приказа войскам фронта об убитии маршала Г. К. Жукова и вступлении в командование генерала В. Д. Соколовского².

В течение всего периода на фронте 61-й, 3-й ударной, 47-й, 5-й ударной, 8-й гвардейской, 69-й и 33-й армий велись усиленные оборонительные работы, особенно па

¹ Архив МО СССР, ф. 233, оп. 2356, д. 498, лл. 1—4.

² Там же, л. 2.

участках, которые просматривались противником. Для обозначения ложного сосредоточения на плацдарме вдоль западного берега Одера были выставлены макеты танков и автомашины (противник мог легко определить, что это макеты). С личным составом проводилась разъяснительная работа о необходимости укреплять занимаемые рубежи для длительной обороны, и в расположение противника подбрасывались документы (письма офицеров, в которых выражалось недовольство переходом к обороне, газеты со статьями об обороне и др.).

По общему плану, утвержденному Военным советом фронта, маскировочные мероприятия проводились всеми родами войск. Инженерные части выполняли наиболее сложные маскировочные работы на главнейших участках.

На железнодорожных узлах Варшавы, Миньск-Мазовецки 15-я отдельная маскировочная рота замаскировала 16 эшелонов с танками и самоходными орудиями. Некоторые следовали к фронту незамаскированными, чтобы показать противнику — идет обычное плановое пополнение войск материнской частью.

На станции Цантох батальон 25-й инженерно-саперной бригады изготовил 80 макетов танков Т-34, 39 76-мм орудий. Макеты хорошо маскировались, грузились на платформы и с командами сопровождения четыре раза направлялись (по одному эшелону в день) от линии фронта в район Шнайдемюля. На станциях Боттшов, Штернберг и Топшер подразделения 17-й инженерно-саперной бригады изготовили 136 макетов танков Т-34, 120 76-мм орудий. Они восемью эшелонами (по два в день) были направлены на станцию Гиезно. Таким образом имитировался отвод танковых соединений с фронта и одновременно скрывалась действительная техника, прибывавшая в район Варшавы.

Для имитации выдвижения танкового соединения на стык 1-го Белорусского и 1-го Украинского фронтов подразделения 17-й инженерно-саперной бригады смонтировали на автомашинах 10 макетов танков, которые перемещались от Швибуса к четырем ложным переправам, построенным на Одере на участке Одерек, Гроссеп. Перемещение танковых колонн заметил противник. Его самолеты-разведчики три раза пролетали над маршрутами их движения.

В районе Добберфуль, Швохов инженерные части 61-й армии изготовили и установили 106 макетов танков,

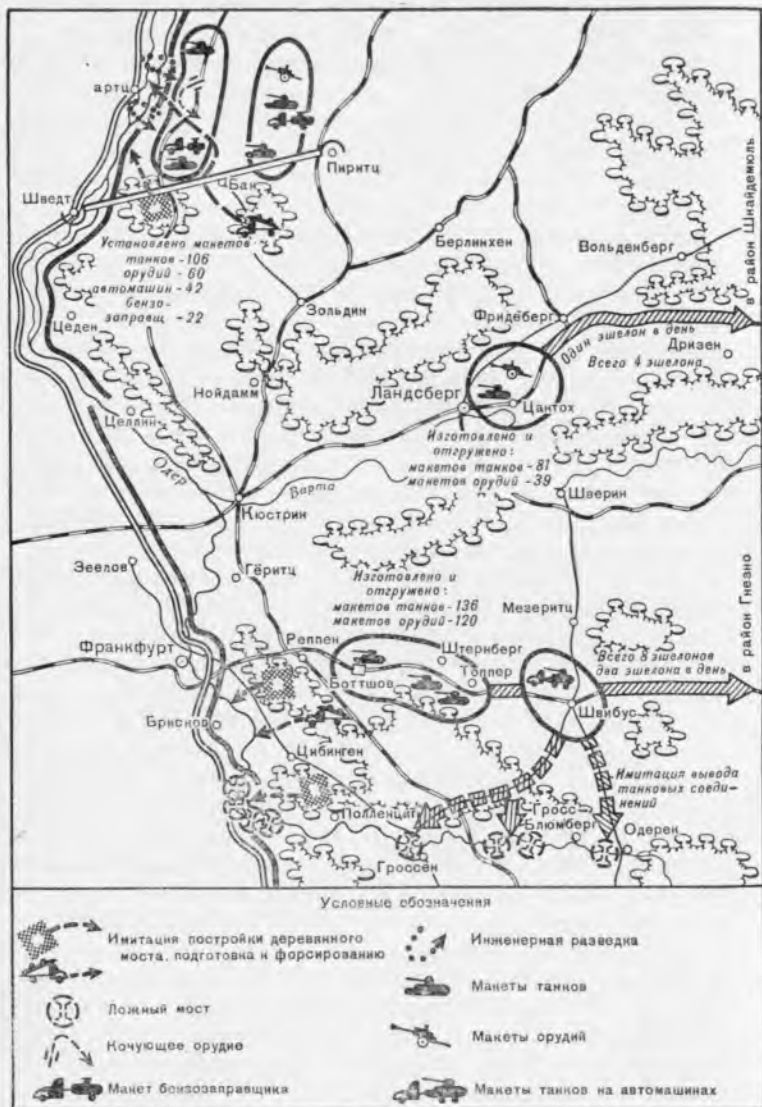

12. Оперативная маскировка в полосе 1-го Белорусского фронта (апрель 1945 г.)

42 автомашин, 22 беззозаправщиков, в районах Подеюха и Пакулента — 60 макетов орудий разных калибров. Районы сосредоточения ложной техники «оживлялись». Кочующие орудия, обозначая пристрелку, вели огонь по западному берегу Одера. Усиленно велась инженерная разведка Одера, имитировались подтягивание переправочных средств к реке, заготовка материалов для строительства мостов. Проведением комплекса маскировочных мероприятий создавалась видимость подготовки к форсированию и сосредоточения танковых частей.

На плацдарме в районе 4 километра западнее Рамница в 33-й армии в ночь на 11 апреля отряд 7-го фронтового управления оборонительного строительства и батальон 34-й инженерно-саперной бригады приступили к постройке трех ложных мостов и двух пристаней для паромной переправы. С наступлением темноты началась подвозка лесоматериалов и забивка свай. Противник в течение всей ночи освещал район работ ракетами, вел артиллерийско-минометный и пулеметный огонь. Однако строительство продолжалось. К 18 часам 12 апреля в каждом пункте было построено 90—110 погонных метров моста.

Гитлеровцы решили, что на этом направлении намечается операция, и для упреждения ее 13 апреля после мощной артиллерийской подготовки атаковали позиции наших войск. На отдельных участках они заняли первую траншею, но к концу дня положение было восстановлено. Работы по возведению мостов продолжались до вечера 14 апреля.

В целом оперативная маскировка достигла цели. Противник усилил авиационную разведку районов Грюнберг, Гроссен, Губен и Штаргард, Пиритц. Его авиация бомбила ложные мосты через Одер в полосе 33-й армии и район «сосредоточения» наших войск южнее Штеттина. Активизировалась и наземная вражеская разведка, особенно на рубеже Фюрстенберг, Губен¹.

Однако войскам 5-й ударной и 8-й гвардейской армий, действовавшим на направлении главного удара, несмотря на усиленные инженерные работы, не удалось создать у противника впечатление о подготовке здесь частей к длительной обороне. При проведении мероприятий по введению противника в заблуждение они допустили ряд демас-

¹ Архив МО СССР, ф. 233, оп. 2356, д. 498, л. 2.

кирующих действий: значительно увеличилось движение автомашин, в том числе по переправам через Одер, успешно строились наблюдательные пункты без маскировки этих работ от воздушного наблюдения врага и др.¹

Дезинформация противника успешно проводилась на 1-м Украинском фронте. Здесь дымовое обеспечение операции осуществлялось на фронте 400 километров.

Основные мероприятия планов дымового обеспечения, составленные химическим управлением фронта и химотделами армий, вошли в плановые таблицы боя фронта и армии.

Широким использованием дымов в сочетании с другими мероприятиями по оперативно-тактической маскировке предусматривалось ввести противника в заблуждение о направлении главного удара фронта и приковать его силы на левом крыле, содействовать форсированию Нейсе и прорыву обороны противника на ее западном берегу, сбросить живую силу и технику, обеспечить бесперебойную работу тыловых переправ.

За 3—5 суток до начала операции во фронте производились следующие мероприятия:

— прикрытие дымами ложных районов погрузки войск на станциях Оппельн, Малапане, Воссовка, Гросс-Стрелитц, Гросс-Штейнау. Маскировка осуществлялась 25 машинами 26, 53, 32, 74 и 39-го батальонов химзащиты. Дымы в указанных пунктах поднимались при каждом появлении самолетов противника;

— демонстрация подхода войск из глубины на рубеж Штерлен, Леовиютц, в направлениях Намслау, Олау, Штрейен; Карлсруэ, Бриг, Гроткау; Оппельн, Штейнау; Краппитц, Леовиютц; Козель, Леовиютц. Подразделения химзащиты стрелковых дивизий и полков, используя дымашки и ручные дымовые гранаты, поднимали дымовые завесы на дорогах. С этой же целью при появлении каждого самолета противника задымлялись переправы в районах Брига, Оппельна, Краппитца, Козеля;

— прикрытие дымами ложных районов сосредоточения войск в районах Оппельна, Проскау, Фолькенверга, Гроткау, Фридлянца, Куяу, Краппитца и Себар-Глогау;

— демонстрация маскировки инженерных работ по подготовке плацдармов для наступления в районах Штрейпе-

¹ Архив МО СССР, ф. 233, оп. 20902, д. 4, лл. 30—31.

на, Штригендорфа, Штейфансдорфа, Штейнау, Нойштадта. Дымы поднимали в 5—6 часов утра якобы для прикрытия отхода частей, не успевших закончить работы ночью.

Для демонстрации маскировки выдвижения войск по дорогам из леса юго-западнее Оппельна к позициям дымзавесы (каждая продолжительностью 20—45 минут) поднимались на просматриваемых противником участках дорог два-три раза в день.

Общий фронт задымлений в полосах 21-й и 59-й армий составлял около 300 километров.

Управление дымопуском в день прорыва вражеской обороны (16 апреля) носило централизованный характер. Начальник химуправления фронта с НП фронта, расположенного в районе Трибеля, в полосе наступления 13-й армии, был связан по ВЧ с НП командармов, на которых находились начальники химической службы армий.

В этот день проводилась дымомаскировка броска десанта передовых отрядов при переправе через Нейсе на участке Гросс-Гастрозе, Пенвих, постройка мостов и переправ через Нейсе, демонстрация наступательных действий в полосе 59, 21 и 52-й армий.

Дымы поднимались на вспомогательных направлениях подразделениями химзащиты полков, дивизий, а на направлениях главных ударов армий, кроме того, и отдельными батальонами химзащиты (ОБХЗ): в полосе 3-й гвардейской армии — 50-м батальоном, 13-й — 4-м, 5-й гвардейской — 64-м, 2-й армии Войска Польского — 8-м, 52-й армии — 136-м ОБХЗ.

Для маскировки направлений главных ударов армий и фронта дымопуск осуществлялся почти по всему 1-му Украинскому фронту.

Взаимодействие химиков с артиллеристами осуществлялось следующим образом: артподготовка началась в 6 часов 15 минут 16 апреля, а через 35 минут были подняты дымы по всему фронту армий, действующих на направлении главного удара с целью маскировки выхода передовых батальонов и штурмовых групп на западный берег Нейсе и обеспечения постройки переправ и переправы войск (продолжительность дымзавесы — 65 минут). В это время огонь артиллерии не прекращался, но был менее интенсивным. С 7 часов 55 минут (по окончании дымопуска) и до 8 часов 40 минут огонь снова усиливался для обеспечения атаки.

В ходе операции отдельные батальоны химзащиты, приданные армиям, прикрывали дымами переправы на Шпрее. Кроме того, в целях обеспечения бесперебойного питания, связи и маневра войск части 18-й бригады химзащиты и 68 ОБХЗ задымляли переправы через Одер у Кебена, Штейнау, Мальча, Лихерфурта, Олау, Брига, Оппельна.

Широкое использование дымов на 1-м Украинском фронте сыграло большую роль в скрытной подготовке операции и дезориентировании противника в отношении главного удара.

На 2-м Белорусском фронте демонстрировалась подготовка к форсированию Одера на вспомогательном направлении севернее Штеттина¹. Войска 19-й и 2-й ударной армий, прикрываясь дымами, создавали в этом районе шум передвигавшейся техники².

В соответствии с планом дезинформации противника на период 13—19 апреля 1945 г., утвержденным Военным советом фронта, предусматривалось скрыть от неприятеля истинное направление главного удара, вынудить его перебросить часть сил и средств с истинного направления нашего главного удара на ложное направление, заставить немецко-фашистское командование поверить в то, что главной задачей войск 2-го Белорусского фронта является овладение Штеттином.

С этой целью имелось в виду показать работу трех радиостанций армейского типа новой сети (2-я ударная, 49-я армии) в районе Приббернов, Голлноу, Наугард; усиленное движение войск из глубины в район Голлнова (2-я ударная армия); действительный марш частей в указанный район без соблюдения маскировки как ночью, так и днем; усиленный подвоз материальных средств и боеприпасов на участке Приббернов, Голлноу; прикрытие районов сосредоточения (Приббернов, Альтдам, Штаргард) истребительной авиацией и зенитной артиллерией; сосредоточение двух артиллерийских дивизий прорыва в районе Шютцендорф, Карлсхоф, Грюнхорст; имитация артиллерийского огня кочующими орудиями и отдельными батареями; усиленное движение отдельных танковых подразделений и сосредоточение их в районе Амалиенхоф, Голлноу,

¹ Главный удар фронт нанес силами 65, 70 и 49-й армий между Альтдамом и Шведтом.

² К. К. Рокоссовский. Солдатский долг, стр. 358.



13. Замысел оперативной маскировки в полосе 2-го Белорусского фронта (13—19 апреля 1945 г.)

Глевиц. Кроме того, частыми перебросками переправочных средств и заготовкой материалов предусматривалось показать подготовку войск к форсированию водной преграды западнее Голлнова.

Для обозначения скопления наших войск приказывалось в лесу севернее Голлнова в ночное время разводить костры, а шумом тракторов имитировать скопление танков и артиллерии. Обращалось внимание на активизацию войсковой разведки на участке Гиагеланд, Ипамюнде. Здесь же имелось в виду показать усиленное передвижение пехоты и работу рекогносцировочных групп.

Особый интерес представляют мероприятия по дезинформации противника, проведенные во 2-й ударной армии. В течение десяти дней на ее участке (севернее Штеттина) предусматривалось показать противнику сосредоточение двух армий, с большим количеством танков и артиллерии, и этим отвлечь внимание от действительного направления готовящегося удара южнее Штеттина. К проведению дезинформации привлекались все рода войск, в том числе и специальные маскировочные подразделения. В течение двух дней на различных участках группы офицеров инсценировали рекогносцировку. А там, где было намечено демонстрировать форсирование пролива, активизировалась войсковая и инженерная разведка (изучались берега, глубина пролива, подходы к переправам).

В районе, где демонстрировалось сосредоточение двух артиллерийских дивизий, оборудовались огневые позиции, было поставлено 500 макетов орудий, изготовленных из фанеры и подручных материалов, «подвозились» боеприпасы.

Для имитации пристрелки и повышенной огневой активности каждый артиллерийский полк выделил по батарее, которые производили стрельбу с ложных огневых позиций. Зенитная артиллерия при появлении даже одного вражеского самолета открывала сильный огонь, обозначая воздушное прикрытие района.

Инженерные подразделения и команды, специально выделенные от танковых частей, изготовили 350 макетов танков, которые были установлены по окраинам лесов с соблюдением правил рассредоточения и маскировки. При помощи машины МГУ каждую ночь имитировалось движение и скопление танков и артиллерии.

Саперные батальоны дивизий производили сбор и изготовление лодок, сосредоточивали их в прибрежных районах. На ложные пункты переправ подвозились доски, бревна. Ремонтировались мосты и дороги. В районах ложного скопления войск строились шалаши, склады, устанавливались палатки, кухни, шлагбаумы в населенных пунктах и лесах; по ночам разжигались костры (250—300), для чего выделялось по стрелковой роте и 30 повозок от каждого полка.

Места работ прикрывались маскировочными дымовыми завесами, которые мешали противнику вести наблюдение, затрудняли оценку обстановки. Два-три раза в день батальон химической защиты производил дымопуск на фронте 15—20 километров продолжительностью 15—20 минут. Для создания дымзавес использовались дымовые шапки, гранаты и машины АРС-6.

Противник обратил внимание на маскировочные мероприятия 2-й ударной армии. Через три дня после их начала он повысил боевую активность в районах ложного сосредоточения наших войск: осуществил разведку, произвел несколько огневых налетов. Гитлеровцы подтянули бронепоезд, который произвел несколько артиллерийских залпов по дорогам. За два дня до общего наступления противник выпустил более шести тысяч снарядов и мин.

Активизировались действия катеров противника в районах Штеттинской гавани. Подойдя на близкое расстояние, они вели огонь по нашему берегу. Вражеские самолеты усилили наблюдение за районом ложного сосредоточения войск и обстреливали его из пулеметов.

Увеличилось количество разведок боем, проводимых противником на участке армии. Каждую ночь гитлеровцы стали высылать боевое охранение на пустынные острова с задачей подслушивать и наблюдать за действиями советских войск, а в случае их активных действий сигнализировать ракетами. Противник произвел замену обороняющихся частей более свежими, подтянул до 40 танков.

Таким образом, мероприятия по оперативной маскировке, проведенные во фронте, и в частности 2-й ударной армии, достигли своей цели.

Большие мероприятия по оперативной маскировке проводились в интересах Днепровской военной флотилии. На берлинском направлении ее кораблям пришлось совершать прорыв по реке Одер вдоль сильно укрепленных ру-

бежей противника протяженностью от 6 до 11 километров.

По плану оперативной маскировки прорыв намечалось осуществить по принципу внезапности, в темное время суток, с соблюдением световой и звуковой маскировки. Полуглиссеры были в готовности немедленно прикрыть корабли дымзавесой. Работа корабельной радиации разрешалась только на прием и лишь после обнаружения противника — на передачу. В 1 час 5 минут 27 апреля группа кораблей прорыва вышла из Альт-Рюдница на прорыв. В 2 часа артиллерийская батарея противника, приняв шум моторов катеров за шум танков на переправе Ной-Вутцов, открыла огонь по переправе. Зенитная же батарея, видимо приняв шум моторов кораблей за шум самолетов, открыла огонь в воздух. В результате прорыва корабли бригады подавили и уничтожили 13 пулеметных точек и 2 минометные батареи врага. После этого корабли приступили к переброске через Одер в районе города Шведт 234-й стрелковой дивизии¹.

Оперативная маскировка в Берлинской операции способствовала разгрому врага. Берлин пал. Фашистская Германия безоговорочно капитулировала.

* * *

В августе 1945 г. на Дальнем Востоке Советские Вооруженные Силы провели Маньчжурскую операцию, последнюю крупную операцию второй мировой войны, в результате которой главная ударная группировка сухопутных японских войск — Квантунская армия была разгромлена и империалистическая Япония безоговорочно капитулировала.

Замысел этой операции заключался в том, чтобы силами Забайкальского, 1-го и 2-го Дальневосточных фронтов во взаимодействии с Тихоокеанским флотом и Амурской военной флотилией окружить, расчленить и уничтожить Квантунскую армию.

Забайкальский фронт (командующий Маршал Советского Союза Р. Я. Малиновский, член Военного совета генерал А. Н. Тевченков, начальник штаба генерал М. В. Захаров) действовал с территории Монгольской На-

¹ ОЦВМА, ф. 211, д. 16499, лл. 21, 25.

родной Республики и наносил главный удар 17, 39, 53 и 6-й гвардейской танковой армиями в направлении на Чаньчунь. Кроме того, фронт наносил два вспомогательных удара: конно-механизированной группой — в направлениях на Долононор и Калган, 36-й армией — на Хайлар, Чжаланьтунь.

1-й Дальневосточный фронт (командующий Маршал Советского Союза К. А. Мерецков, член Военного совета генерал Т. Ф. Штыков, начальник штаба генерал А. Н. Крутиков) наступал из Приморья и главный удар наносил 1-й Краснознаменной и 5-й армиями на Муданьцзян, а вспомогательные удары — на Мишань силами 35-й армии и на Аньту — соединениями 25-й армии.

2-й Дальневосточный фронт (командующий генерал М. А. Пуркаев, член Военного совета генерал Д. С. Леонов, начальник штаба генерал Ф. И. Шевченко) действовал из Приамурья и наносил удар на Харбин, Цицикар.

Тихоокеанский флот (командующий адмирал И. С. Юмашев, член Военного совета генерал С. Е. Захаров, начальник штаба адмирал А. С. Фролов) прикрывал наши порты и морские коммуникации и содействовал сухопутным войскам в овладении портами и военно-морскими базами в Северной Корее, на Сахалине и Курильских островах.

Для непосредственного руководства операциями было создано главное командование советских войск на Дальнем Востоке во главе с маршалом А. М. Василевским.

В Маньчжурской операции благодаря успешно проведенной оперативной маскировке была достигнута внезапность действий наших войск. «Наше стремление к внезапности действий, — пишет генерал армии С. М. Штеменко, — очень осложнялось тем, что японцы давно и твердо уверовали в неизбежность войны с Советским Союзом. Достижение стратегической внезапности являлось делом едва ли осуществимым. Тем не менее, раздумывая над этой проблемой, мы не раз возвращались к первым дням Великой Отечественной войны: ее наша страна тоже ожидала, готовилась к ней, однако удар немцев оказался внезапным. Следовательно, и в данном случае не надо было преждевременно отказываться от внезапности»¹.

¹ С. М. Штеменко. Генеральный штаб в годы войны, стр. 347.

Внезапность начала войны с империалистической Японией зависела прежде всего от сохранения в секрете замысла операции и степени готовности советских войск к наступлению.

Директивой Ставки к разработке плана операции допускались командующий, член Военного совета, начальник штаба и начальник оперативного управления штаба фронта — в полном объеме; начальники родов войск и служб — к разработке специальных разделов плана, без ознакомления с общими задачами фронта. «Командующим армиями, — указывалось в директиве, — задачи поставить лично устно без вручения письменных директив фронта. Порядок допуска к разработке плана операции армии установить такой же, как для фронта. Всю документацию по планам действий войск хранить в личных сейфах командующего войсками фронта и командующих армиями»¹.

Для сохранения в секретности степени боевой готовности советских войск к наступлению был разработан и строжайшим образом соблюдался особый режим перегруппировки. Срок начала военных действий никому не объявлялся. Генеральный штаб предполагал, что японское командование, учитывая относительно слабую пропускную способность магистрали и неблагоприятную погоду в августе в Маньчжурии, определит начало войны где-то на осень. Впоследствии подтвердилось, что Генеральный штаб не ошибся в своих предположениях. Японское командование действительно ожидало начало войны в середине сентября — начале октября 1945 г. Как показал захваченный в плен заместитель начальника штаба Квантунской армии генерал М. Томокацу, в штабе армии знали, что с марта 1945 г. количество советских войск на границах с Маньчжурией постоянно увеличивалось. Однако конкретные сроки вступления СССР в войну остались неизвестными. Для квантунского командования объявление войны Советским Союзом именно 8 августа было полной неожиданностью².

Сосредоточение, перегруппировка и развертывание войск в исходном положении происходили с тщательным соблюдением мер маскировки.

¹ Цит. по: С. М. Штеменко. Генеральный штаб в годы войны, стр. 354—355.

² Там же, стр. 372.

Районы сосредоточения прибывающих частей и соединений назначались на широком фронте и на удалении, которое обеспечивало не только быстрый, но и одновременный выход в выжидательные и исходные районы. Все передвижения войск осуществлялись одновременно с организацией учений, что позволяло добиться и скрытности и одновременно сколоченности соединений¹.

Пограничные войска по-прежнему несли службу на своих участках. В укрепленных районах в целях обеспечения скрытности подготовки операции специально выделенные команды занимались сеноуборкой, имитируя обычную для этого времени года жизнь гарнизонов укрепленных районов².

Население из прифронтальной полосы не выселялось, и мирная его жизнь ничем не нарушалась. Все передвижения войск во время перегруппировки, сосредоточения и развертывания проводились только ночью. На отдых и дневки войска располагались в лесах и лощинах, тщательно маскируя материальную часть. В степных районах Даурии и Монгольской Народной Республики танки, орудия, автомашины укрывались в специально отрываемых котлованах. Сверху техника прикрывалась маскировочными покрытиями и сетями. Так, в Забайкальском фронте для этого было использовано более 2 тыс. покрытий для танков и орудий, около 400 тыс. квадратных метров сетей и 64 тыс. индивидуальных сеток для стрелка³.

В исходное положение на линию государственной границы войска выводились за один-два суток перед началом операции. Движение в исходных районах, приготовление нищи и рубка леса запрещались.

Радиостанции работали только в частях, ранее находившихся у границы; во вновь прибывших частях они включались лишь для приема радиogramм.

Во всех фронтах производились ложные железнодорожные и автомобильные перевозки войск, оборудовались ложные районы сосредоточения. Вдоль дорог, просматриваемых противником, устанавливались вертикальные маскировочные заборы и наддорожные маски. Только в поло-

¹ Л. П. Внотченко. Победа на Дальнем Востоке. М., 1971, стр. 83.

² Финал. 2-е изд. М., 1969, стр. 131.

³ Инженерные войска Советской Армии в важнейших операциях Великой Отечественной войны. М., 1958, стр. 296.

се 5-й армии на направлении главного удара было установлено 18 километров вертикального маскировочного забора и 1515 наддорожных масок¹. Офицерский состав на период рекогносцировок переодевался в солдатскую форму.

Заслуживает внимания проведение боя передовыми батальонами с целью скрытно перейти государственную границу и овладеть приграничной оборонительной полосой японцев. Он начался ночью без артподготовки.

Чтобы ввести японское командование в заблуждение и дезориентировать его в отношении направлений главных ударов, инженерные работы по оборудованию исходных районов проводились на всем фронте. На главных направлениях они проводились преимущественно ночью.

Для сохранения в тайне прибытия на Дальний Восток Маршалов Советского Союза А. М. Василевского, Р. Я. Малиновского, К. А. Мерецкова и некоторых генералов было принято решение о временном изменении их фамилий и замене знаков воинского различия (погоны, петлицы и др.)².

Особое внимание советским командованием уделялось сохранению в тайне прибытия на Дальний Восток новых контингентов войск. Наибольшие трудности в решении этой задачи выпали на 5-ю армию 1-го Дальневосточного фронта. Как известно, на протяжении более 400 километров от Хабаровска железная дорога проходит в непосредственной близости от государственной границы и на отдельных участках в зоне видимости со стороны противника. Кроме того, 5-я армия должна была сосредоточиться в небольшом по размеру районе вблизи государственной границы. Для достижения скрытности сосредоточения в исходном районе было запрещено размещение войск в населенных пунктах, выгрузка из эшелонов и движение к границе проходили только в ночное время. На одном из вспомогательных направлений 1-го Дальневосточного фронта готовился ложный район сосредоточения войск.

В качестве примера рассмотрим несколько подробнее оперативную маскировку войск в Приморской группе (впоследствии 1-й Дальневосточный фронт), 25-й армии и Приморской армии ПВО.

¹ Л. Н. Внотченко. Победа на Дальнем Востоке, стр. 136.

² А. М. Василевский — генерал-полковник Васильев, Р. Я. Малиновский — генерал-полковник Морозов, К. А. Мерецков — генерал-полковник Максимов (см. Финал, стр. 132).

В соответствии с указаниями по маскировке, утвержденными Военным советом фронта в мае 1945 г., замысел маскировки заключался в том, чтобы мнимыми железнодорожными и грунтовыми перевозками, показом ложных районов сосредоточения войск, оборудованием исходного положения для наступления и активизацией разведки на участках Овчинниково, Новая Деревня и Эбергард, Лазо, с одновременным показом подготовительных работ для перехода к активной обороне на остальных участках полосы фронта, создать у противника представление о перегруппировке наших войск к левому флангу в целях перехода в наступление на главном направлении — Хоньчунь, Яньцзы и на вспомогательном — Иман, Баоцин¹.

Исходя из этого замысла, войскам были поставлены следующие задачи: 25-й армии проводить инженерные работы по оборудованию плацдарма для наступления на участках Тизинкэ, Новая Деревня и гора Мраморная, гора Теплый Хребет, командирскую разведку на этих участках, инженерные работы по усилению обороны — в остальной полосе, оборудовать разгрузочные станции Зайсановка, Краскино, рекогносцировать и оборудовать выгрузочные районы войск; 1-й Краснознаменной армии проводить инженерные работы по усилению обороны в своей полосе, усилить разведку наблюдением; 35-й армии инженерные работы по оборудованию плацдарма для наступления проводить на участке Эбергард, Лазо, командирскую разведку — на этом же направлении, инженерные работы по усилению обороны — на остальных участках.

Войска армий о ложном характере своих действий не знали. Все мероприятия по оперативной маскировке осуществлялись под руководством оперативного отдела штаба Приморской группы по разработанному плану (приложение 7)².

Маскировка проводилась в течение 25 дней и была успешно выполнена во всех армиях.

В 25-й армии 1-го Дальневосточного фронта все передвижения войск вблизи границы и в глубине совершались ночью с использованием складок местности, растительности и т. д. Днем всякое движение воспрещалось. При

¹ Архив МО СССР, ф. 234, оп. 3213, д. 229, л. 11.

² Там же, лл. 12, 13.

передвижении войск строго соблюдалась звуковая и световая маскировка. Движение автомашин допускалось только с маскировочным светом. Населенные пункты обходились. Остановки вблизи них воспрещались (допускался заход отдельных бойцов и командиров).

В целях соблюдения скрытности ночных действий передовых батальонов артиллерия 25-й армии должна была открывать огонь только с момента оказания противником огневого сопротивления. Поэтому артиллерийская подготовка заблаговременно не планировалась, а определялась в ходе боя, при встрече с основными силами японцев.

Маскировочные мероприятия, проводимые в войсках Приморской армии ПВО, заключались в том, чтобы скрыть боевые порядки войск от наземного и воздушного противника, ввести в заблуждение японцев путем создания ложных боевых порядков, замаскировать оборонительные объекты постановкой дымовых завес и введением светомаскировочного режима.

Все основные командные пункты были построены под землей. В местах высоких грунтовых вод надземные КП маскировались под вид окружающих сооружений. Такие демаскирующие сооружения, как склады, уборные, умывальники и т. д., из районов КП выносились на расстоянии 300—500 метров или зарывались в землю и тщательно маскировались; на таком же расстоянии в котлованах располагались радиостанции; провода, подходящие к КП, зарывались в землю или в насыпные валики.

Все основные и запасные огневые позиции тщательно маскировались табельными и подручными средствами. Районы позиций очищались от посторонних демаскирующих предметов и сооружений. В полосе 6—8 километров от границы просматриваемые противником участки подъездных путей закрывались вертикальными масками. Передвижение транспорта в этой полосе производилось только ночью.

На каждый дивизион зенитной артиллерии пятибатарейного состава строилось не менее двух ложных полевых позиций, а на трехбатарейный дивизион — не менее одной.

В трех километрах от каждого обороняемого пункта создавалось не менее двух ложных очагов пожара, которые обеспечивались необходимым количеством горючих

материалов, связью и дежурной группой (2—3 человека) для приведения очага в действие.

Тщательно была организована дымомаскировка железнодорожных мостов на реках Иман, Вака, Уссури, Лефа, Суйфун с использованием технических средств и подручных материалов.

Во всех жилых и служебных помещениях были тщательно подготовлены средства светомаскировки; с введением угрожаемого положения они приводились в действие.

Для выявления недочетов маскировки периодически производился облет всего района расположения войск¹.

Ход операции показал, что оперативная маскировка, проведенная во всех фронтах, дала положительный эффект. Сила и направление основных ударов наших войск оказались для японского командования в большинстве случаев внезапными. «Мы не ожидали, — говорил командующий 5-й японской армией генерал Семидзу, — что русская армия пойдет через тайгу, и наступление внушительных сил русских со стороны труднодоступных районов оказалось для нас совершенно неожиданным»².

* * *

Мероприятия по оперативной маскировке, проводимые в войсках в 1945 г., отличались правдоподобностью, широким размахом, разнообразием способов и форм, а также участием в претворении их в жизнь штабов родов войск и политорганов всех степеней.

Новым в дезинформации противника являлись: разведка боем в день общего наступления за несколько часов до начала артиллерийской подготовки (Висло-Одерская операция)³; действия взводов демонстрации атаки (1-й Украинский — Висло-Одерская операция); поставка дымов на широком фронте (Берлинская операция — 2-й Белорусский фронт — 80 километров, 1-й Белорусский — 100, 1-й Украинский — 400 километров); проведение в течение двух дней накануне общего наступления

¹ Архив МО СССР, ф. 234, оп. 3213, д. 229, лл. 8—10.

² Архив МО СССР, ф. 294, оп. 36402, д. 3, л. 87.

³ В 1944 г. разведка боем проводилась за один день до начала общего наступления.

разведки боем, а также осуществление в условиях ночи артиллерийской подготовки и поддержки атаки пехоты и танков с подсвечиванием 140 прожекторами (1-й Белорусский фронт — Берлинская операция); мероприятия по политической дезинформации противника (1-й Украинский фронт — Висло-Одерская операция).

Советские войска на Дальнем Востоке получили богатый опыт проведения оперативной маскировки в условиях пустынного и горно-таежного театра военных действий.

ЗАКЛЮЧЕНИЕ

Опыт Великой Отечественной войны показал, что умелое осуществление войсками комплекса мероприятий по оперативной маскировке — важнейшему средству достижения внезапности — способствовало успешному выполнению боевых задач в оборонительных и наступательных операциях, сокращало потери в личном составе и боевой технике, заставляло противника принимать ошибочные решения, приводившие его к поражению.

Эффективность оперативной маскировки зависит от четкой организации и планирования, скрытности, правдоподобности, своевременности и разнообразия проводимых мероприятий, строгого соблюдения мер войсковой маскировки, непрерывного контроля на земле и с воздуха.

Дезориентация противника относительно характера предстоящих действий наших войск (замысла, масштаба, времени проведения операции) достигалась: имитацией направления главного удара и сосредоточением ударной группировки; созданием ложного скопления сил и средств на второстепенных направлениях; проведением частных операций небольшими силами в интересах обеспечения действий главных сил; показом ложных группировок, выходящих на фланги и тылы противника; созданием ложной обстановки на внутреннем и внешнем фронте окружения врага для деморализации его; демонстрацией передвижения ложных колонн и группировок, с тем чтобы усилить размах преследования, а также убедить противника, что его основные силы обойдены; скрытием истинных и устройством ложных объектов; широким использованием различных технических средств маскировки, условий местности и темного времени; проведением мероприятий по сохранению военной тайны; скрытым управлением войсками и другими средствами.

Способы осуществления оперативной маскировки зависят от поставленных задач, сил и средств, времени,

погоды. Действия частей и подразделений, привлекаемых к оперативной маскировке, должны убедить противника в реальности проводимых мероприятий и в то же время ни в коей мере не раскрывать подготовку действительной операции.

Важную роль в организации оперативной маскировки на протяжении всей войны играло централизованное руководство ею со стороны Ставки Верховного Главнокомандования и Генерального штаба. Замысел маскировочного маневра определялся Ставкой. Решение на оперативную маскировку принимал командующий фронтом, а план ее разрабатывался начальником штаба и утверждался Военным советом. В армиях оперативная маскировка проводилась по указанию командующего фронтом.

Решение командующего фронтом на проведение оперативной маскировки обычно включало: замысел маскировочного маневра, количество сил и средств на всю глубину операции, сроки подготовки и порядок проведения плана оперативной маскировки, порядок контроля за выполнением маскировочных мероприятий — и доводилось до ограниченного круга лиц.

Боевой опыт показал, что успех в проведении оперативной маскировки во многом зависит от инициативы и творчества командиров, целеустремленности в выполнении задач. Вопросам оперативной маскировки должно уделяться самое пристальное внимание не только Верховным Командованием, но и командующими фронтами, армиями и их штабами. Командующие фронтами и армиями, принимая решение на проведение оперативной маскировки, должны исходить не только из плана действий своих войск, но и соседей. Для проведения мероприятий по скрытной подготовке операции и по дезориентированию противника в отношении главного удара наших войск следует привлекать все рода войск и виды вооруженных сил.

Большую роль в успешном проведении оперативной маскировки сыграли политорганы и партийные организации. Они мобилизовывали коммунистов, весь личный состав на тщательное выполнение маскировочных мероприятий.

Опыт осуществления оперативной маскировки в операциях минувшей войны имеет актуальное значение для боевой подготовки войск на современном этапе.

**ПЛАН ИСПОЛЬЗОВАНИЯ ДЫМОВЫХ СРЕДСТВ ДЛЯ МАСКИРОВКИ И ПРИКРЫТИЯ
ЧАСТЕЙ 24-й АРМИИ В НАСТУПАТЕЛЬНОЙ ОПЕРАЦИИ**

Цель и рубежи дымопуска	Материальное обеспечение	Чьим распоряжением выполняется	Кто выполняет	Время дымопуска	Отметка о выполнении
Для ослепления НП и ОП противника в районе Трехостровская, Нижний Акатов и прикрытия сосредоточения и движения частей 120 сд вдоль р. Дон на рубежах: р. Панышинка и севернее 600 м (завеса № 1)	500 дым-шашек	Командира 120 сд	Химподразделения	„Ч“ — 10 минут	Не выполнено
Озеро Калач, озеро Кривое (завеса № 2)	700 дым-шашек	Командира 120 сд	Химподразделения	„Ч“ — 10 минут	Выполнено
Дымопуск авиацией по восточному берегу р. Дон (завеса № 3)	Авиация	Командующего армией	Фронтальная авиация	По указанию командующего армией	Не выполнено
Спуск по Дону плотов с шашками	Плоты и дымшашки	Командира 120 сд	Химподразделения	„Ч“ — 30 минут	Выполнено частично
Стрельба артдымснарядами по району Трехостровской	500 дым-снарядов	Командующего артиллерийской армией	Артполки 120 и 84 сд	По указанию командующего артиллерийской армией	Выполнено

Цель и рубежи дымопуска	Материальное обеспечение	Чьим распоряжением выполняется	Кто выполняет	Время дымопуска	Отметка о выполнении
Для прикрытия выхода танков и пехоты на рубежах: отм. 44,2, южнее 2 км (завеса № 4)	600 дымшашек	Командира 120 сд	Стрелковое подразделение	„Ч“ — 10 минут	Выполнено
в полосе наступления 214 сд (завеса № 5)	500 дымшашек	Командира 214 сд	Химподразделения	„Ч“ — 10 минут	Выполнено
в полосе наступления 49 сд (завеса № 6)	450 дымшашек	Командира 49 сд	Химподразделения	„Ч“ — 10 минут	Выполнено
Стрельба артдымснарядами для ослепления НП и ОП противника в районе Нижне-Гниловский, Кислов	400 дымснарядов	Командующего артиллерией армии	Артполки 214 и 49 сд	По указанию командующего артиллерией армии	Выполнено

**ПЛАН МАСКИРОВОЧНЫХ МЕРОПРИЯТИЙ ШТАБА ИНЖЕНЕРНЫХ ВОЙСК
ДОНСКОГО ФРОНТА ПО ДЕЗИНФОРМАЦИИ ПРОТИВНИКА В ПОЛОСЕ
24-й АРМИИ С 30.12.42 ПО 9.1.43 г.**

Задачи	Силы и средства	Исполнители	Срок исполнения	Особые указания
Рекогносцировка района ложного сосредоточения	Автомашина от 120-го инженерно-минного батальона	Начальник 3-го отдела штаба инженерных войск, представитель штаба 24-й армии	30.12.42 г.— 1.1.43 г.	Руководит всеми мероприятиями начальник 3-го отдела штаба инженерных войск
Имитация сосредоточения и занятия исходного положения танковым корпусом	150 макетов танков, 30 чучел, два взвода 25-й отдельной маскировочной роты, рота 104-го инженерно-минного батальона, 8 автомашин от 120-го инженерно-минного батальона, 2 трактора от 32-й отдельной роты глубокого бурения	Командир 25-й отдельной маскировочной роты	30.12.42 г.— 6.1.43 г.	С 31.12.42 по 4.1.43 г. сосредоточивать по 20 макетов в сутки; 8.1.43 г. сосредоточить 50 макетов; тракторам проделать следы движения танков
Имитация сосредоточения артиллерии и минометов	50 150-мм орудий, 70 — 76-мм, 50 — 45-мм, 50 минометов, 150 чучел, взвод 25-й отдельной маскировочной роты, рота 104-го инженерно-минного батальона, 5 автомашин от 25-й отдельной маскировочной роты	Командир 104-го инженерно-минного батальона	31.12.42 г.— 6.1.43 г.	Минометы и 45-мм пушки сосредоточить к 1.1.43 г.; 30 76-мм и 20 150-мм пушек — к 3.1.43 г.; остальные средства — к 5.1.43 г.

Задачи	Силы и средства	Исполнители	Срок исполнения	Особые указания
<p>Мероприятия по «оживлению» маскировочных действий: работа радиостанций</p>	<p>2 радиостанции РБ от 104-го инженерно-минного батальона</p>	<p>Начальник связи 104-го инженерно-минного батальона</p>	<p>2.1.— 3.1.43 г.</p>	<p>По специальному расписанию</p>
<p>имитация пристрелки</p>	<p>2 тыс. имитационных выстрелов; боевая стрельба кочующими батареями по назначению командующего 24-й армией</p>	<p>Заместитель командира 104-го инженерно-минного батальона</p>	<p>4.1.— 6.1.43 г.</p>	<p>По особому графику</p>
<p>имитация снабжения</p>	<p>Автомшины, перевозящие макеты</p>	<p>Начальник автоколонны 120-го инженерно-минного батальона</p>	<p>1.1.— 6.1.43 г.</p>	<p>По особому плану</p>
<p>имитация инженерного оборудования ложного района</p>	<p>Рота 104-го инженерно-минного батальона</p>	<p>Командир роты</p>	<p>Весь период</p>	<p>По плану инженерных работ</p>
<p>Учет результатов маскировочных мероприятий</p>		<p>Начальник 3-го отдела штаба инженерных войск, начальник войск 24-й армии</p>		

**ПЛАН МАСКИРОВОЧНЫХ МЕРОПРИЯТИЙ ПО ИМИТАЦИИ ФОРСИРОВАНИЯ ДНЕПРА
В ПОЛОСЕ ДЕЙСТВИЙ ВОРОНЕЖСКОГО ФРОНТА С 14.10. ПО 21.10.43 г.**

Мероприятия	Место	Время	Силы и средства	Исполнители	Примечания
Работа радиостанций на передачу по особой программе дезинформации	Борисполь, Гнедынь, Софиевка	16.10—21.10	2 радиостанции РАФ, 2 радиостанции РСБ	Начальник управления связи фронта	
Имитация перегруппировки стрелковых частей	Борисполь, Вишенки, Процев	20.10—21.10	Стрелковый полк	Командир полка, офицер оперативного отдела штаба фронта	Днем подразделения движутся на запад, а ночью — обратно
Имитация перегруппировки танковых частей	Борисполь, Вишенки, Процев	17.10—20.10	2 взвода 22-й отдельной маскировочной роты, 1 рота 740-го батальона химзащиты, 4 танка Т-34, 3 танка Т-70, батарея 76-мм орудий, батарея 152-мм орудий, 10 разборных макетов танков, 150 макетов танков из подручного материала,	Начальник инженерных войск фронта, командующий БТВ фронта, командующий артиллерией фронта, начальник тыла фронта, начальник химвуправления фронта	При появлении авиации противника танки совершают движение в западном направлении. После появления авиации противника макеты переставляются. В ложных районах сосредоточения макеты устанавливаются в темное время
Оборудование ложных районов сосредоточения	Вишенки, Процев	18.10—21.10			
Оборудование ложных позиций артиллерии	Гнедынь, Процев	18.10—21.10			

Мероприятия	Место	Время	Силы и средства	Исполнители	Примечания
Имитация инженерных работ по подготовке к форсированию Днепра	Ур. Хрещате, высота с отметкой 89,5	18.10—21.10	100 макетов артиллерийских орудий, 5 макетов боевых установок РС, 3 трактора, 3 автомашины	Начальник инженерных войск фронта	
Имитация форсирования Днепра с навешиванием переправ	Ур. Хрещате, высота с отметкой 89,5	18.10—21.10	Понтонная рота, взвод 22-й отдельной маскировочной роты, подразделения химзащиты	То же лицо	
Зенитное прикрытие района сосредоточения	Вишеньки, Процев	15.10—21.10	Зенитная батарея	Командующий артиллерией фронта	

**ПЛАН ПРОВЕДЕНИЯ ДЫМОПУСКОВ ПО ОБЕСПЕЧЕНИЮ ФОРСИРОВАНИЯ
РЕК СОЖ И ДНЕПР 65-й АРМИЕЙ**

В полосе какого корпуса	Цель и место дымопуска	Расход дымовых средств	Готовность	Исполнители
19 ск	Прикрытие моста через Сож в Нов. Терешковичах от воздействия авиации противника	1000 шашек	Действует	Начальник химической службы 19 ск
246 сд	Прикрытие моста через р. Сож в 1 км юго-западнее высоты с отметкой 118,4 от воздействия авиации противника	500 шашек	Действует	Начальник химической службы 246 сд
27 ск	Прикрытие строительства моста через Днепр в районе м. Лоев	500 РДГ, 2 т дымосмеси	С началом строительства моста	Начальник химической службы 27 ск
	Прикрытие переправы частей через Днепр в районе Каменка; ложный дымопуск по усмотрению командира корпуса	500 шашек, 500 РДГ	К 5.00 13.10	Начальник химической службы 27 ск
	Прикрытие переправы частей через Днепр в 2 км юго-западнее Каменки; ложный дымопуск по усмотрению командира корпуса	700 шашек, 2 т дымосмеси	К 5.00 13.10	Начальник химической службы 27 ск

В полосе какого корпуса	Цель и место дымопуска	Расход дымовых средств	Готовность	Исполнители
18 ск	Прикрытие переправы частей через Днепр в районе высоты с отметкой 107,5; ложный дымопуск по усмотрению командира корпуса	500 шашек, 1 т дымосмеси	К 5.00 13.10	Начальник химической службы 27 ск
	Прикрытие переправы частей через Днепр в 2,5 км северо-восточнее Шитцы; ложный дымопуск по усмотрению командира корпуса	500 шашек, 250 РДГ, 2,5 т дымосмеси	К 5.00 13.10	Начальник химической службы 18 ск
	Прикрытие переправы частей через Днепр в 1 км южнее Шитцы; ложный дымопуск по усмотрению командира корпуса	600 шашек, 250 РДГ, 1,5 т дымосмеси	К 5.00 13.10	Начальник химической службы 18 ск
	Прикрытие переправы частей через Днепр в 1 км севернее м. Радуль; ложный дымопуск по усмотрению командира корпуса	400 шашек, 500 РДГ, 1 т дымосмеси	К 5.00 13.10	Начальник химической службы 18 ск

**ПЛАН МЕРОПРИЯТИЙ ПО ОПЕРАТИВНОЙ МАСКИРОВКЕ В ПОЛОСЕ ДЕЙСТВИЙ ВОЙСК
1-й ГВАРДЕЙСКОЙ АРМИИ В ЛЬВОВСКО-САНДОМИРСКОЙ ОПЕРАЦИИ (4—20.7.44 г.)**

Дата	Имитация в районах выгрузки: ст. Выгнанка, ст. Ворвулинцы	Дата	Имитация в районах сосредоточения: лес восточнее Бялы Поток; лес юго-восточнее Ягельницы; лес восточнее Слободки Кошыловецки. Репушинцы, Колячки, Королювка, Рашков	Дата	Имитация в районах исходных позиций на рубежах: Слобудка Джуриньска, Половце; Воронов, Гавриляк
1	2	3	4	5	6
4—10.7	<p>1. Разгрузка прибывающих эшелонов с макетами танков в армейском тылу, переброска макетов в имитационные районы выгрузки в целях демонстрации ложного расположения танковых частей (подразделения 22-й отдельной маскировочной роты, взвод пехоты)</p> <p>2. Звукоимитация разгрузки танков установками МГУ</p>	7—10.7	<p>1. Сборка и установка макетов танков, бензоаппаратов, автомашин; оборудование баз горюче-смазочных материалов (по две на каждый район).</p> <p>2. Провешивание маршрутов со станции выгрузки до районов сосредоточения (5 групп по 5 танкистов и 15 саперов)</p>	19.7	<p>1. Рекогносцировка переднего края в полосе дивизий 30 ск и 18 гв. ск (1 группа от дивизии)</p> <p>2. Рекогносцировка исходных позиций (3 группы по 7—8 человек)</p> <p>3. Прокладка маршрутов из района сосредоточения на исходные позиции</p> <p>4. Показ «отставших» макетов танков на маршрутах</p>

Дата	Имитация в районах выгрузки: ст. Выгнанка, ст. Ворвулицы	Дата	Имитация в районах сосредоточения: лес восточнее Бялы Поток; лес юго-восточнее Ягельницы; лес восточнее Слобудки Кошыловецки, Репушинцы, Колянки, Королювка, Рашков	Дата	Имитация в районах исходных позиций на рубежах: Слобудка Джурьньска, Половец; Воронов, Гавриляк
1	2	3	4	5	6
	<p>3. Прикрытие районов выгрузки дымами</p> <p>4. Зенитно-артиллерийское прикрытие районов выгрузки (две батареи 47 ск)</p> <p>5. «Оживление» районов выгрузки:</p> <p>а) ежедневная перестановка макетов в целях имитации прибытия и убытия танков;</p> <p>б) ведение интенсивного огня трассирующими пулями из стрелкового оружия при появлении авиации противника;</p>	<p>12—15.7</p> <p>12.7 с 8.00 до 19.00 12—15.7</p> <p>15.7 с 6.00 до 20.00</p>	<p>3. Имитация движения танков в район сосредоточения; показ «отставших» танков на маршруте</p> <p>4. Звукоимитация движения танков установками МГУ</p> <p>5. Командирская разведка населенных пунктов</p> <p>6. Имитация ремонта материальной части</p> <p>7. Демонстрация в дневное время на основных маршрутах интенсивного движения автомашин</p>	<p>17—19.7</p>	<p>5. Установка макетов танков на исходных позициях</p> <p>6. Подготовка дымопуска на фронте 6—8 км</p> <p>7. Демонстрация усиленного подвоза боеприпасов в районы боевых порядков пехоты и на огневые позиции артиллерии</p> <p>8. Пристрелка орудий по планам командующих артиллерией корпусов</p>

Дата	Имитация в районах выгрузки: ст. Выгнанка, ст. Ворвулинцы	Дата	Имитация в районах сосредоточения: лес восточнее Бялы Поток; лес юго-восточнее Ягельницы; лес восточнее Слобудки Кошылонецки, Репушинцы, Колянки, Королювка, Рашков	Дата	Имитация в районах исходных позиций на рубежах: Слобудка Джурынська, Половец; Воронов, Гавриляк
1	2	3	4	5	6
	в) ежедневное передвижение танков и тракторов (взвод танков Т-34, 2 трактора штаба тыла 1-й гвардейской армии)	13—20.7	8. Демонстрация сосредоточения артиллерии и выход ее в позиционные районы на участке 30 ск 9. Проведение в полосе каждой дивизии ежедневно не менее двух поисков по захвату пленных (согласно приказаниям на разведку разведывательных отделов корпусов) 10. Проведение разведки боем в районах Стадницы, Трыбуховце, Хатымныва, Губина, Луки, Богордычина, Интели	18—19.7 с 8.00 до 19.00	

Дата	Имитация в районах выгрузки: ст. Выгнанка, ст. Ворвулинцы	Дата	Имитация в районах сосредоточения: лес восточнее Бялы Поток; лес юго-восточнее Ягельницы; лес восточнее Слобудки Кошыловецки, Репушинцы, Колянки, Королювка, Рашков	Дата	Имитация в районах исходных позиций на рубежах: Слобудка Джурынська, Половце; Воронов, Гавриляк
1	2	3	4	5	6
		10—14.7	<p>11. Дорожные работы:</p> <p>а) устройство сети грейдерных дорог легкого профиля — Чертков, Тлусте; Бялы Поток, Рыдодубы, Слобудка, Джурынська; Ягельница, Половце; Марылювка, Слобудка Кошыловецка; Кошиловце;</p> <p>б) подготовка легких мостов и выстилок на ручьях и речках, которые будут пересекать грейдерные дороги;</p> <p>в) оборудование дорог указками и дорожными знаками</p>		

Силы и средства:

- Инженерный батальон от 6-й инженерно-саперной бригады
- Два саперных батальона от 47-го стрелкового корпуса
- Дорожно-строительный батальон от дорожного отдела армии
- Два взвода 22-й отдельной маскировочной роты от штаба фронта
- Две роты химической защиты от 47-го стрелкового корпуса
- Пять стрелковых батальонов от 47-го стрелкового корпуса
- Два зенитные батареи от 25-й зенитно-артиллерийской дивизии

Радиостанций РБ	3
Автомашин	40
Тракторов	6
Горюче-смазочных материалов	Согласно заявке
Дымовых шашек	20 тыс.
Танков Т-34	6
Винтовочных патронов (трассирующих)	40 тыс.
МГУ	2

**ПЛАН ДЕЗИНФОРМАЦИИ ПРОТИВНИКА В ПОЛОСЕ 1-го ПРИБАЛТИЙСКОГО
ФРОНТА В ПЕРИОД ПЕРЕГРУППИРОВКИ И ПОДГОТОВКИ К МЕМЕЛЬСКОЙ
НАСТУПАТЕЛЬНОЙ ОПЕРАЦИИ (С 24.9 ПО 3.10.1944 г.)**

Мероприятия	Силы и средства	Исполнители	Ответственный руководитель
1	2	3	4

I. Мероприятия, проводимые в полосах 4-й ударной и 51-й армий

1. Имитация усиления войск фронта:			
а) дневное выдвижение войск 2-го Прибалтийского фронта к передовым позициям 4-й ударной и 51-й армий	Войска 2-го Прибалтийского фронта	Командующие 22-й и 3-й ударной армиями	Начальник штаба фронта
б) разведение костров в лесах юго-западнее Балдоне и северо-восточнее Добеле	Войска 4-й ударной и 51-й армий	Командиры корпусов	Командующие 4-й ударной и 51-й армиями
в) ежедневный подъем азростата в установленное время южнее Бауска	Азростат	Командующий артиллерией 4-й ударной армии	Командующий артиллерией фронта
г) оборудование ОП в полосах 4-й ударной и 51-й армий	По одной батарее от 102-й и 103-й гаубичных артиллерийских бригад БМ и по три установки М-31	Командующие артиллерией 4-й ударной и 51-й армий	Командующий артиллерией фронта

Мероприятия	Силы и средства	Исполнители	Ответственный руководитель
1	2	3	4
<p>д) организация работы радиостанций в районах действительного расположения 3-го гвардейского механизированного корпуса, 1-го и 19-го танковых корпусов 5-й гвардейской танковой армии</p>	<p>Радиостанции корпусов по указанию начальника связи фронта</p>	<p>Начальники связи армий</p>	<p>Начальник связи фронта</p>
<p>2. Демонстрация подготовки войск к наступлению:</p>			
<p>а) проведение рекогносцировки в районах: Балдоне, Еглава, Берсмуйжа, станция Гардэнэ</p>	<p>Рекогносцировочные группы от 4-й ударной и 51-й армий</p>	<p>Командиры корпусов и дивизий</p>	<p>Командующие 4-й ударной и 51-й армиями</p>
<p>б) усиление разведывательной деятельности в указанных районах</p>	<p>Разведывательные отделы армий</p>	<p>Те же лица</p>	<p>Те же лица</p>
<p>в) усиление пристрелочного огня</p>	<p>По планам армий</p>	<p>Те же лица</p>	<p>Те же лица</p>
<p>г) ложное разминирование переднего края и устройство проходов в минных полях</p>	<p>Саперные роты стрелковых дивизий</p>	<p>Начальники инженерных войск армий, командиры стрелковых корпусов и стрелковых дивизий</p>	<p>Те же лица</p>

Мероприятия	Силы и средства	Исполнители	Ответственный руководитель
1	2	2	4
д) установка макетов орудий на огневых позициях и организация огня кочующих орудий с этих позиций	По 100 макетов на каждую армию (4-я ударная и 51-я армии)	Начальники инженерных войск, командиры корпусов и дивизий	Те же лица
е) установка макетов танков	По 100 макетов на каждую армию (4-я ударная и 51-я армии)	Те же лица	Те же лица
ж) имитация выдвижения танковых частей из расчета на три макета танков — один действительный танк или трактор в район сосредоточения юго-западнее Балдоне и северо-восточнее Добеле	По 15 танков от армий (4-я ударная и 51-я армии)	Командующие бронетанковыми и механизированными войсками 4-й ударной и 51-й армий	Командующие 4-й ударной и 51-й армиями
з) демонстрация сосредоточения понтонных средств в районах юго-западнее Балдоне и Митавы	37-й и 60-й понтонные батальоны 9-й понтонно-мостовой бригады	Начальник штаба инженерных войск фронта	Начальник инженерных войск фронта
и) организация радиодезинформации противника о наступлении 51-й и 4-й ударной армий	По назначению начальников штабов армий	Начальники штабов 4-й ударной и 51-й армий	Командующие 4-й ударной и 51-й армиями
к) усиление боевой активности авиации в опорных пунктах и ближайших коммуникациях противника; бомбить районы: Джуксте, Тукумс, Текава, Слока	По назначению командующего 3-й воздушной армией	Начальник штаба 3-й воздушной армии	Командующий 3-й воздушной армией

Мероприятия	Силы и средства	Исполнители	Ответственный руководитель
1	2	3	4

II. Мероприятия, проводимые в полосе 43-й армии, 2-й и 6-й гвардейских армий

1. Поддержание жесткой маскировочной дисциплины в районах расположения войск		Командиры корпусов и дивизий	Командующие 43-й армией, 2-й и 6-й гвардейскими армиями
2. Организация комендантской службы в районах сосредоточения войск		Командиры корпусов и дивизий	Командующие 43-й армией, 2-й и 6-й гвардейскими армиями
3. Развитие и усиление обороны 43-й армии, 2-й и 6-й гвардейских армий:			
а) отрыть дополнительно траншеи в глубине обороны полков	Войска 43-й армии, 2-й и 6-й гвардейских армий	Командиры корпусов и дивизий	Те же лица
б) провести ложное минирование переднего края обороны	29, 30 и 28-я инженерно-саперные бригады	Начальники инженерных войск 43-й армии, 2-й и 6-й гвардейских армий	Те же лица
в) установить проволочные препятствия на переднем крае	Войска 43-й армии, 2-й и 6-й гвардейских армий	Командиры корпусов и дивизий	Те же лица

**ПЛАН МАСКИРОВОЧНЫХ МЕРОПРИЯТИЙ
ПРИМОРСКОЙ ГРУППЫ**

№ по пор.	Мероприятия	Срок выполнения, в сутках	Необходимые силы	Необходимые средства
1	Изготовление макетов материальной части	10	Инженерный батальон	
2	Железнодорожные перевозки имитационных команд стрелкового корпуса, двух танковых бригад, артиллерийской дивизии от станции Иман до станции Зайсановка	10	2 стрелковых батальона, инженерный батальон, 2 маскировочные роты	12 железнодорожных эшелонов для вертушек
3	Автоперевозки имитационных команд стрелкового корпуса от Камень-Рыболова до Барабаша	10	Стрелковый батальон, маскировочная рота	20 автомашин, 20 т горючего
4	Имитация районов сосредоточения семи стрелковых дивизий, двух танковых бригад, одной артиллерийской дивизии	3	2 стрелковые роты, 2 маскировочные роты	
5	Демонстрация подготовки наступления двух стрелковых корпусов и одной стрелковой дивизии	15	Силами 25-й и 35-й армий	
6	Имитация разведки направлений наступления	3	Силами 25-й и 35-й армий	
7	Автоперевозки на автомашинах имитационных команд стрелкового корпуса из районов выгрузки до районов сосредоточения	5	2 маскировочные роты	

Продолжение

№ по пор.	Мероприятия	Срок выполнения, в сутках	Необходимые силы	Необходимые средства
8	Имитация авиаразведки участков прорыва	15	3 самолета	На 10 самолето-вылетов
9	Работа радиостанций	15	Рота связи	10 радиостанций
10	Устройство ложных аэродромов	5	Батальон аэродромного обслуживания	

СОДЕРЖАНИЕ

	<i>Стр</i>
Введение	3
Оперативная маскировка в операциях первого периода войны	6
Мероприятия по оперативной маскировке в операциях второго периода войны	24
Оперативная маскировка в наступательных операциях 1944 г.	83
Оперативная маскировка в операциях 1945 г.	139
Заключение	179
П р и л о ж е н и я	181

Виктор Антонович Мацуленко
ОПЕРАТИВНАЯ МАСКИРОВКА ВОЙСК

Редактор *В. Г. Федосеев*
Художник *Б. С. Иванов*
Художественный редактор *А. М. Голикова*
Технический редактор *В. Г. Бадаева* Корректор *Л. А. Болдина*

Г-73601.	Сдано в набор 5.9.74 г.	Подписано к печати 7.1.75 г.
	Формат 84×108 ^{1/32} печ. л. 6 ^{1/4} , усл. печ. л. 10,5, уч.-изд. л. 10,8	
	Бумага типографская № 2 Тираж 20 500 экз.	
Изд. № 2/6711	Цена 45 коп.	Зак. 942

Воениздат
103160, Москва, К-160
1-я типография Воениздата
103006, Москва, К-6, проезд Скворцова-Степанова, дом 3